



- ARIA COMPRESSA
- UTENSILERIA PNEUMATICA
- VERNICIATURA
- UTENSILERIA ELETTRICA
- UTENSILERIA OFFICINA
- MATERIALE ELETTRICO
- UTENSILERIA MANUALE
- UTENSILERIA DA TAGLIO
- ABRASIVI
- DISPOSITIVI PROTEZIONE INDIVIDUALE
- CHIMICO E ADESIVI
- MOVIMENTAZIONE E MAGAZZINO
- GIARDINAGGIO
- RISCALDAMENTO
- FERRAMENTA
- IDRAULICA E CASALINGHI

# CATALOGO GENERALE

# 2022

## 1. ARIA COMPRESSA PAG. 1-30

Compressori • Raccordi e valvole • Filtri riduttori • Componenti impianti • Pistole soffiaggio • Tubi aria compressa



## 2. UTENSILERIA PNEUMATICA PAG. 31-56

Levigatrici • Smerigliatrici • Trapani • Cacciaviti • Avvitatori impulso • Martelli • Chiodatrici • Cucitrici • Rivettatrici



## 3. VERNICIATURA PAG. 57-62

Pompe • Pistole • Ugelli e kit • Filtri • Tubi



## 4. UTENSILERIA ELETTRICA PAG. 63-96

Avvitatori • Trapani • Tassellatori • Martelli • Smerigliatrici • Seghe e seghetti • Piale • Levigatrici



## 5. UTENSILERIA OFFICINA PAG. 97-144

Trapani colonna • Seghe a nastro • Seghe circolari • Levigatrici • Smerigliatrici • Morse • Saldatrici • Generatori corrente • Caricabatterie  
Idropultrici • Aspiratori • Automotive



## 6. MATERIALE ELETTRICO PAG. 145-182

Avvolgicavo • Prolunghe multiprese • Spinotteria • Componenti impianti • Lampadine • Proiettori • Torce • Pile • Antifurto



## 7. UTENSILERIA MANUALE PAG. 183-266

Chiavi • Bussole serraggio • Giraviti • Martelli • Cutter • Lime • Oliatori • Pinze • Tenaglie • Utensili edilizia • Metri • Spatole • Cazzuole  
Pennelli • Valigette



## 8. UTENSILERIA DA TAGLIO PAG. 267-292

Maschi filiere • Punte • Frese • Lame seghetto • Frese legno • Spazzole • Dischi taglio • Accessori





## 9. ABRASIVI PAG. 293-312

Rotoli • Fogli • Dischi velcro • Tela • Nastri standard • Scotch Brite • Dischi lamellari • Dischi fibrati • Mole abrasive • Spugnette abrasive



## 10. DISPOSITIVI PROTEZIONE INDIVIDUALE PAG. 313-348

Mascherine • Facciali e caschi • Tappi e cuffie • Occhiali • Guanti • Tute • Scarpe • Abbigliamento • Cappelli • Ombrelli



## 11. CHIMICO E ADESIVI PAG. 349-400

Spray • Smalti • Prodotti chimici • Detergenti • Sigillanti • Colle • Restauro • Nastri adesivi • Imballaggio



## 12. MOVIMENTAZIONE E MAGAZZINO PAG. 401-430

Scale • Trabattelli • Transpallet • Carrelli • Ruote • Banchi • Scaffali • Contenitori magazzino



## 13. GIARDINAGGIO PAG. 431-622

Rasaerba • Trattorini • Decespugliatori • Motoseghe • Tagliasiepi • Attrezzi manuali • Irrigazione • Arredamento • Piscine • Barbecues  
Recinzione • Articoli per animali



## 14. RISCALDAMENTO PAG. 623-646

Stufe legna • Stufe pellet • Stufette • Tubi per stufe • Scovoli • Accessori camino • Parafreddo • Griglie



## 15. FERRAMENTA PAG. 647-816

Viti • Tasselli • Mensole • Giunzioni • Cerniere • Catenacci • Lucchetti • Morsetti • Casseforti • Cassette posta • Telecomandi • Chiavi



## 16. CASALINGHI E IDRAULICA PAG. 817-952

Taniche • Vasetti • Accessori casa • Stendibiancheria • Bidoni • Ventilatori • Accendigas • Raccordi gas • Doccette • Rubinetteria  
Accessori lavandino • Filtri



# indice alfabetico per famiglia

## A

ABBEVERATOIO .....	621-622	ALBERO FLESSIBILE.....	96	ASPIRAPOLVERE .....	79,81
ABBIGLIAMENTO DA LAVORO.....	336-339	ALBERO FRESE A TAZZA/SDS PLUS.....	279-280	ASPIRATORE PER AUTO .....	126
ABRASIVI BLISTER .....	299-300	ALLARGAFORI .....	277	ASPIRATORE PER TRUCIOLI MONOFASE .....	100
ACARICIDA .....	608	ALLARMI .....	178-179	ASPIRATORI.....	127
ACCENDI CARBONE.....	590	ALZA IMMONDIZIA.....	857-858	ASSE DA STIRO.....	868
ACCENDIFUOCO .....	591	AMPOLLA.....	823	ASSORBITORE CORDA .....	320
ACCENDIGAS.....	848-849	ANCORA SOFFITTO IN ACCIAIO.....	674-675	ASSORTIMENTO A FILETTARE .....	270
ACCESSORI ASPIRAPOLVERI.....	128	ANCORANTE CHIMICO.....	377	ASSORTIMENTO OR .....	895
ACCESSORI AUTO .....	128-134	ANCORANTE IN ACCIAIO PER PONTEGGI.....	673	ASSORTIMENTO PUNTE .....	270
ACCESSORI BAGNO.....	904-907	ANELLI PORTACHIAVI .....	815	ASSORTIMENTO SPAZZOLE UTENSILI .....	94
ACCESSORI BARBECUES .....	587	ANELLI RETE .....	728	ASSORTIMENTO VITI DECESPUGLIATORE.....	459
ACCESSORI BICI.....	134-143	ANELLI TENDE.....	875-876	ASTA FLESSIBILE MAGNETICA.....	211
ACCESSORI CAMINETTI.....	592-596	ANELLO DI FINE LINEA.....	542	ASTA PER SALISCENDI.....	883
ACCESSORI CANCELLI .....	707-709	ANELLO PIATTO IN ACCIAIO DORATO.....	815	ASTA PER SCOVOLO.....	638
ACCESSORI E RICAMBI COMPRESSORI .....	4	ANELLO STUFA PELLETT .....	634	ASTA PER SPAGNOLETTA.....	694
ACCESSORI E RICAMBI		ANELLO TAGLIA TUBETTO AGRICOLO.....	466	ASTA PER WATER.....	546
ELETTROUTENSILI.....	66,89	ANELLO TENDITORE DESTRO ZINCATO.....	720	ASTA TELESCOPICA .....	481,483
ACCESSORI ESPOSITORE.....	424	ANELLO TONDO ZINCATO .....	718	ASTA TELESCOPICA CLASSICA .....	578
ACCESSORI IDROPULTRICI.....	115-118	ANGOLO DI RINFORZO .....	681	ASTA TELESCOPICA IMBIANCARE .....	261,263
ACCESSORI PISCINE .....	575-581	ANGOLO MINICANALE ELETTRICO.....	159	ASTA TENDA DOCCIA .....	908
ACCESSORI SALDATURA.....	107-110	ANNAFFIATOIO.....	520	ASTE LEGNO ZIGRINATE .....	389
ACCESSORI TAPPARELLE.....	688-691	ANTIALGA LIQUIDO.....	574	ASTINA PER GOCCIOLATORE.....	544-545
ACCESSORI TELEFONICI.....	180-181	ANTICALCARE PER DOSATORI .....	910	ASTINE PER ABBACCHIATORE.....	836
ACCESSORI TRAPANO.....	271	ANTIFORMICA.....	608	ATOMIZZATORI.....	437,556
ACCESSORIO TAGLIASIEPI .....	441	ANTIMUFFA .....	350,37	ATTACCAGLIE .....	679-680,872
ACCESSORIO TRITACARNE.....	841	ANTIPUNTURA.....	604	ATTACCHI ARIA COMPRESSA .....	5-6,17-18
ACCETTINI.....	490	ANTIRUGGINE.....	351	ATTACCO CORONE CONICHE .....	96
ACETONE.....	354	ANTISCIVOLO .....	394	ATTACCO FLESSIBILE IN ACCIAIO .....	638
ACIDO CLORIDRICO MURIATRICO.....	369	ANTISPATTER PER SALDATURA .....	364	ATTACCO RAPIDO GARDEN .....	510,515
ACIDO FORTE PER CEMENTO .....	368	ANTISPRUZZI PER SALDATURA .....	360	ATTAK CIANOACRILATO.....	382
ACQUARAGIA .....	353	ANTITARLO .....	391,392	ATTIVATORE COMPOSTAGGIO .....	465,62
ADATTATORE ADESIVO VELCRO .....	33	ANTIURTO MANIGLIA.....	880	ATTRATTIVO PER ZANZARE .....	601
ADATTATORE IDROPULTRICE .....	117,121	ANTIVESPE .....	607	ATTREZZATURE CAMINO .....	594-595
ADATTATORE PER ALBERO BLU-MOL.....	280	ANTIVIBRANTI IN GOMMA .....	678	ATTREZZI GIARDINAGGIO .....	467
ADATTATORE PER PISCINE.....	584-585	ANTIZANZARA .....	601,605	ATTREZZO TOGLIPOLVERE ALLUNGABILE.....	858
ADATTATORE PRESA INDUSTRIALE .....	153-154	ANUBA PER CARDINE.....	695	AURICOLARI PER SMARTPHONE.....	180
ADATTATORE PUNTE SDS-MAX/SDS-PLUS....	280	APPENDINI BAGNO .....	905	AVVITATORE A CRICCHETTO PNEUMATICO .....	36
ADATTATORE SPINE ELETTRICHE.....	150-154	APRISCATOLA .....	845	AVVITATORE AD IMPULSI .....	66,84
ADATTATORE TELEFONICO .....	180	ARELLE .....	562	AVVITATORE AD IMPULSI PNEUMATICO.....	34-35
ADATTATORE TESTINA GARDEN.....	459	ARGENTO VIVO PER FUNGHI/MUFFE.....	616	AVVOLGICAVO ELETTRICI.....	146-147
ADESIVI .....	381-382,384-387	ARIA COMPRESSA SPRAY.....	362	AVVOLGITORE INCASSO PER AVVOLGIBILI....	688
AERATORI PER RUBINETTI .....	889-890	ARIASANA .....	373	AVVOLGITUBO ACQUA.....	521-523
AEROGRAFI .....	59-60	ARIEGGIATORI .....	434	AVVOLGITUBO ARIA COMPRESSA.....	29
AEROPENNA GRAPHIQUE.....	61	ARMADIETTI.....	740		
AFFILACATENA .....	452	ARMADIETTO PRONTO SOCCORSO.....	329		
AFFILACOLTELLI INOX.....	845	ARMADIO PORTA FUCILI.....	742		
AFFILATORE PER CESCOIE.....	471	ARMADIO PORTA SCOPE.....	872		
AGGRAFFATRICE.....	728	ASA VERNICIATA.....	698		
AGO PER ACCOPPIAMENTO RETI.....	834	ASCE .....	490		
ALA GOCCIOLANTE .....	543	ASCIUGACAPELLI .....	852		
ALARI .....	595	ASPIRACENERE .....	126		
		ASPIRAFOGLIE.....	453		



<b>B</b>		
BACINELLA.....	864	
BADILI.....	493-495	
BANCHI DA LAVORO.....	418	
BANCHI SEGA.....	99	
BANCO PIEGHEVOLE PER TRONCATRICI.....	102	
BANDELLA.....	693-694	
BANDELLA IN TESSUTO.....	675	
BANDELLA PERFORATA IN ACCIAIO.....	675	
BANDIERA PER PARANCO.....	103	
BARBECUE.....	588-590	
BARCHETTE IN LEGNO.....	389	
BARILOTTO ACCIAIO.....	913,915	
BARILOTTO OTTONE.....	918	
BARRA ANTIPANICO.....	749	
BARRA APPENDIPENSILI.....	680	
BARRA CROMATA.....	423	
BARRA DI TENSIONE.....	727	
BARRA FILETTATA.....	662-663	
BARRA PER ELETTROSEGHE/ MOTOSEGHE.....	447,452	
BARRETTA CON DADO.....	656	
BASE OMBRELLONE.....	565	
BASTONE ESTENSIBILE.....	348	
BASTONE LAVORATO CON PUNTALE.....	599	
BATTENTE CANCELLI.....	707	
BATTENTE RICAMBIO PER FORBICE.....	215,476	
BATTERIA AUTO.....	114	
BATTERIA PER APPARECCHI ACUSTICI.....	174	
BATTERIA PER LAMPADA STRADALE.....	716	
BATTERIA PER POMPA.....	547-548	
BATTERIA UTENSILI GIARDINAGGIO.....	435-439,447,449,547-548	
BATTERIE E PILE.....	174-177	
BATTERIE PER UTENSILI ELETTRICI.....	66,72,79,82,84	
BATTISCOPA.....	684	
BATTISEDIA.....	873	
BAULE.....	872	
BECCUCCIO PER CARTUCCIA SILICONE/SCHIUMA POLIURETANICA.....	377	
BERMUDA DA LAVORO.....	339	
BERRETTE.....	340	
BIADESIVO.....	397	
BIANCONE.....	867	
BIDONE ASPIRACENERE.....	126-127	
BIDONE IMMONDIZIA.....	869-870	
BIDONE INOX OLIO.....	832-833	
BILANCE.....	852	
BILANCIATORI.....	41	
BIOCOMPOSTIERA.....	465	
BIOSTIMOLANTE FIORI E PIANTE.....	616-617	
BIOTRITURATORI.....	454	
BLOCCA TAPPARELLA.....	689	
BOBINA INTERNA FILO PER TAGLIABORDI.....	441	
BOCCAGLIO PER TANICA.....	460	
BOCCALE GRADUATO.....	823	
BOCCHETTA PER ASPIRATORE.....	128	
BOCCHETTONE GHISA.....	915-916	
BOCCOLA GUIDA FILO PER TESTINA DECESPUGLIATORE.....	457-458	
BOCCOLA NYLON PER CARRIOLA.....	509	
BOLLITORI ELETTRICI.....	851	
BOMBOLA ANTIZANZARA.....	603-604	
BOMBOLA GAS CAMPING.....	587	
BOMBOLA GAS SALDATURA.....	107	
BORCHIA BLOCCA RUOTA.....	413	
BORCHIE.....	696,712	
BORSA DA CARPENTIERE.....	244	
BORSA DA FUNGHI.....	598	
BORSA TERMICA.....	564	
BOSTIK.....	386	
BOTTIGLIA VETRO.....	826-827	
BOTTIGLIA VETRO OLIO.....	833	
BOTTIGLIA VETRO PASSATA.....	839	
BRACCIO DOCCIA.....	885	
BRAGA PPHT.....	920	
BRUCIALEGNA.....	595-596	
BULINI.....	215	
BULLETTA TAPPEZZIERE.....	711	
BULLONE PER SCAFFALE.....	425	
BULLONI.....	656	
BUSSOLA DI RIDUZIONE PER MANDRINI.....	95	
BUSSOLA POLIGONALE.....	194-195	
BUSSOLE ESAGONALI.....	192-193,196	
BUSSOLE PORTAINSERI.....	192	
BUSTA PUBBLICITÀ IN LAMIERA.....	739	
<b>C</b>		
CACCIASPINE.....	216	
CACCIAVITE A FRIZIONE PNEUMATICO.....	37-38	
CACCIAVITE CRICCHETTO.....	211	
CACCIAVITI.....	207-209	
CALAMITA PER OTTURABOTTIGLIA.....	830	
CALCE IDRATA.....	374,616	
CALIBRI.....	230	
CALIBRO PER FUNGHI.....	599	
CALOTTA BIANCA.....	329	
CALOTTA GHISA ZINCATA.....	915	
CALOTTA OTTAGONALE CON PERNO.....	688	
CALZANETTO.....	334	
CALZE DA LAVORO.....	336	
CAMERA D'ARIA BICI.....	138	
CAMERA D'ARIA PER RUOTA CARRELLO.....	412	
CAMERA D'ARIA PER RUOTA CARRIOLA.....	509	
CAMICI.....	328	
CAMINETTO IN PIETRA.....	590	
CAMPANA A PARETE.....	596	
CAMPANA DISERBO.....	552,555	
CAMPANA PER TAPPATRICI.....	830	
CAMPANELLI BICI.....	137	
CAMPANELLO WIRELESS.....	180	
CANAPA PETTINATA.....	925	
CANCELLO PEDONALE.....	725	
CANDELA CITRONELLA.....	602	
CANDELA PER MOTORI.....	459	
CANNA A SNODO ATTACCO UNIVERSALE.....	888	
CANNA BAMBOO.....	562	
CANNA OLIATORE.....	226	
CANNA RICAMBIO PER PISTOLA.....	23	
CANNA RUBINETTI.....	888	
CANNELLO GAS.....	248	
CANNETTA METALLO PLASTIFICATA.....	562	
CANOTTINO MARE.....	572	
CANOTTO CON CARTELLA.....	897	
CANTINETTA.....	825	
CAPICORDA OTTONE.....	108	
CAPPELLI.....	339-341	
CAPPELLOTTA PER COLONNINA PVC.....	716	
CAPPOTTINA PER CESTI FUNGHI.....	598	
CAPPOTTINA SCAFFALATURA.....	419	
CAPPUCCIO LIQUIDI PER ASPIRATORE.....	128	
CAPPUCCIO PER SUPPORTO.....	585	
CAPPUCCIO PIENOFACCIALE BIANCO.....	329	
CAPSULA TERMORETRAIBILE.....	829	
CAPSULA VASO.....	838-839	
CARAFFA GRADUATA.....	823	
CARAMELIZZATORE.....	850	
CARBONE/CARBONELLA BARBECUE.....	590	
CARDINI.....	695,707	
CARICABATTERIA OFFICINA.....	112-114	
CARICABATTERIA PER ELETTROUTENSILI.....	66,72,79,82	
CARICABATTERIA PER IRRORATRICE.....	547-548	
CARICABATTERIA PER UTENSILI SBARAGLIA.....	439	
CARICABATTERIE PER PATATTORE.....	447,449	
CARICATORE CELLULARE.....	180	
CARICHE A SALVE FIOCCHI.....	348	
CARIGLIONE.....	705	
CARRELLO.....	411-412	
CARRELLO AVVOLGITUBO.....	522-524	
CARRELLO MODULA.....	872	
CARRELLO PORTALEGNA.....	596	
CARRELLO PORTAREGGIA.....	399	
CARRELLO PORTAUTENSILI.....	264-265	

# indice alfabetico per famiglia

CARRELLO PORTAVASO LIMONI .....	462	CAVO RICARICA TELEFONO.....	180-181	CHIAVE PER LUCCHETTO .....	745
CARRELLO PORTONI SCORREVOLI.....	708-709	CAVO STENDIBIANCHERIA.....	866-867	CHIAVE PER PONTEGGI .....	189
CARRELLO QUATTRO RUOTE .....	506	CAZZUOLA .....	256-257	CHIAVE PER TAVELLINO .....	705,741
CARRELLO RACCOGLIERBA .....	465	CEMENTO IN POLVERE .....	374	CHIAVE POLIGONALE.....	185,188
CARRELLO SOTTOMACCHINA .....	104	CENTRALINA IRRIGAZIONE.....	535-536	CHIAVE PROFILO .....	752-785
CARRIOLA .....	508	CENTRALINA POMPA ACQUA.....	529	CHIAVE PUNZONATA .....	782-785
CARRUCOLA .....	711	CERA LEGNO .....	390-391	CHIAVE SILKY COLOR .....	768-770
CARTA ABRASIVA.....	294,296	CERA LUCIDANTE AUTO .....	130-131	CHIAVE SLIM FLUO.....	772
CARTA ABRASIVA VELCRO.....	298	CERCAFASE .....	156	CHIAVE ULTRALITE.....	772
CARTA PER MASCHERATURA.....	393	CERNIERA .....	698-701	CHIAVETTA PER IDRANTINO .....	534
CARTA PURA CELLULOSA .....	863	CERNIERA A SILDARE .....	706	CHIAVI AUTO .....	806
CARTA SPUGNA ABRASIVA.....	295	CERNIERA BOMMER.....	704	CHIODATRICE MANUALE .....	42-52,190
CARTELLI CIVILI .....	734-737	CERNIERA WC .....	903	CHIODATRICE PNEUMATICA .....	42-46
CARTUCCIA FILTRO ACQUA .....	926	CESOIA LAMIERA .....	240-241	CHIODI .....	47-49,732-733
CARTUCCIA GAS CAMPING .....	587	CESOIA PNEUMATICA.....	39	CHIODI IN BOBINA .....	49-50
CARTUCCIA GRASSO .....	227-228	CESTA TONDA ROSSA .....	818	CHIODI OTTONATI.....	874
CARTUCCIA PER MISCELATORE.....	887	CESTELLO PORTA BOTTIGLIE .....	825	CHIODI PER TELO PACCIAMATURA .....	558
CARTUCCIA SALI POLIFOSFATI .....	926	CESTINO BICI.....	137	CHIODO A PERCUSSIONE .....	675
CASCO BICI .....	137	CESTO FUNGHI .....	597-598	CHIODO AUTOFILETTANTE.....	655
CASSAFORTE .....	741	CESTO GERLA .....	598	CHIODO FERMASTAGGE .....	245
CASSETTA CHIAVI A BUSSOLA.....	198-199	CESTO MIRTILLI / FRAGOLE .....	597	CHIUDIORTA A MOLLA .....	704
CASSETTA IMPIANTO ELETTRICO.....	158	CESTO PORTA PANE.....	818	CHIUSURA A LEVA .....	699
CASSETTA PER FIORI .....	463-464	CHIAVE A BUSSOLA .....	191-197	CILINDRO .....	744-746
CASSETTA PER PANE .....	740	CHIAVE A CRICCHETTO COMBINATA .....	188-189	CILINDRO GRADUATO .....	822
CASSETTA PORTA UTENSILI .....	263-265	CHIAVE A CROCE .....	190	CINGHIA DI ANCORAGGIO .....	723
CASSETTA PORTACHIAVI.....	740	CHIAVE A FORCHETTA .....	184-185	CINGHIA DI FISSAGGIO .....	713
CASSETTA POSTA .....	738-740	CHIAVE A NASTRO PER FILTRO .....	225	CINGHIA PER POMPA IRRORAZIONE.....	550
CASSETTA SOVRAPPONIBILE.....	818-819,834	CHIAVE A PIPA .....	190	CINGHIA REGOLABILE PER	
CASSETTA VUOTA PER PUNTE .....	270	CHIAVE A POMPA .....	788	DECESPUGIATORI.....	459
CASSETTA WC .....	901	CHIAVE A RULLINO.....	189	CINTINO PER TAPPARELLE .....	690
CASSETTIERA PER MINUTERIE.....	425-428	CHIAVE A SETTORE.....	189	CINTURA .....	462
CASSETTO PER BANCO LAVORO.....	418	CHIAVE A T .....	191-192,204	CINTURA PER CARPENTIERE .....	244
CASSONCINO EDILIZIA .....	249	CHIAVE A TUBO.....	189-190	CINTURA SICUREZZA.....	320
CATALIZZATORE PER RESINA .....	390	CHIAVE AUTO FERRO .....	789	CINTURINO ANTIURTO TRASPARENTE.....	880
CATALIZZATORE SOLIDO .....	392	CHIAVE AUTO TRANSPONDER .....	789-794	CINTURINO ELASTICIZZATO .....	715
CATENA ACCIAIO RIVESTITA .....	719	CHIAVE BOMBOLA A GAS.....	190	CIOTOLA MANGIATOIA.....	622
CATENA LUCCHETTO BICI .....	142	CHIAVE CASSETTA POSTA.....	740	CIOTOLA PLASTICA .....	464
CATENA MOTOSEGA .....	452	CHIAVE COMBINATA .....	185-186	CITRONELLA .....	601-602
CATENA PER SEGNETTO GARDEN.....	447	CHIAVE CROCE.....	788	CLIMATIZZATORE PORTATILE .....	853
CATENA SEGNALAZIONE.....	716	CHIAVE DOPPIA MAPPA.....	773-781	CLIP DI RICAMBIO PER PISCINA.....	585
CATENA ZINCATA.....	719	CHIAVE FISSA .....	184	CLIP FISSARETE RETE OMBRA.....	557
CATENACCIO .....	696,701-703,705	CHIAVE ISEO.....	752	CLIPS FISSATUBO .....	160
CATRAMINA .....	353	CHIAVE MANDRINO .....	96	COLORO PER PISCINA .....	573-574
CAVALLETTO .....	425	CHIAVE MASCHIO		COGLI ASPARAGI .....	486
CAVALLETTO BICI.....	140	ESAGONALE .....	195-196,199-203	COGLIOLIVA .....	836
CAVALLETTO PER AUTO.....	104	CHIAVE MULTIUSO A CROCE .....	741	COLA POMODORO.....	840
CAVALLETTO PER TRONCATRICE.....	102	CHIAVE OTTONE.....	755-787	COLLA.....	386-388
CAVALLOTTO ZINCATO .....	680	CHIAVE PATENT.....	786-787	COLLA MULTIUSO SPRAY .....	360,362
CAVETTO D'ACCIAIO.....	867	CHIAVE PER CANDELA .....	189-190	COLLA PER PIASTRELLE .....	374
CAVI DI AVVIAMENTO .....	114	CHIAVE PER CASSAFORTE .....	741	COLLA SPRAY PER INSETTI.....	615
CAVO ELETTRICO .....	155	CHIAVE PER CILINDRO .....	745-746	COLLA TERMOFUSIBILE .....	388
CAVO IN RAME .....	108	CHIAVE PER IRRIGATORE .....	538	COLLA VINILICA .....	388



# indice alfabetico per famiglia

COLLARE PALO RECINZIONE .....	725	COPRITESTA ALETTATO.....	687	DETERGENTE PRONTO USO .....	369
COLLARE PER TUBO .....	673	COPRIWATER UNIVERSALE .....	902	DEUMIDIFICATORE .....	853
COLMATORE .....	821	CORDA ACCIAIO .....	866	DICLORO GRANULARE PER PISCINA .....	573
COLONNETTA PER IRRIGATORE.....	519	CORDA ELASTICA.....	711-712	DIELINA .....	354
COLONNINA ACQUA PER GIARDINO.....	539	CORDA POLIPROPILENE.....	846	DIFFUSORE CALORE .....	636
COLORANTE UNIVERSALE .....	351	CORROBORANTE PER PIANTE .....	615,617	DIFFUSORE ELETTRICO .....	603
COLTELLO CASTAGNE .....	593	COTE AFFILATURA.....	491-492	DILUENTE .....	354
COLTELLO FUNGHI.....	599	COVER PER POTATORE.....	449	DISABITUANTE .....	611-613
COLTELLO MULTIUSO .....	217	CRESCITA MIRACOLOSA .....	619	DISCO ABRASIVO VELCRO .....	305
COLTELLO OPINEL.....	482-484	CRICCHETTO .....	197-198	DISCO CARTA VELCRO .....	297
COLTELLO TRITACARNE.....	844	CRICCHETTO A SILDARE SOPRALUCI.....	705	DISCO DA SBAVO / TAGLIO.....	307-308
COLTIVATORE GARDEN.....	467,503	CRICCHETTO DUE SFERE OTTONE .....	699	DISCO DIAMANTATO .....	291-292
COMBINATORE TELEFONICO .....	179	CRICCHI PER BUSSOLA.....	198	DISCO DECESPUGLIATORE.....	455-456,458
COMPLETO GRASSO CARRELLATO .....	27	CRICCO A BOTTIGLIA .....	104	DISCO FIBRATO .....	305
COMPRESSORE ARIA COMPRESSA .....	2-3	CRICCO IDRAULICO CARRELLO.....	104	DISCO LAMELLARE .....	302-303
COMPRESSORE D'INGRASSAGGIO .....	227	CROCE GHISA ZINCATA .....	914	DISCO PANNO ABRASIVO .....	302
CONCIME GIARDINAGGIO .....	615-619	CUCINA A LEGNA .....	629-630	DISCO SEGA ACCIAIO .....	291
CONCIME LIQUIDO.....	619	CUCITRICE A MARTELLO .....	52	DISCO SEGA CIRCOLARE .....	71
CONNETTORE CAVI OFFICINA .....	108	CUCITRICE PER CARTONAGGIO.....	46	DISCO SEMIFLESSIBILE .....	305
CONNETTORE IRRIGAZIONE .....	511,514-515	CUCITRICE PNEUMATICA.....	42-44	DISERBANTE .....	620
CONO STRADALE .....	716	CUCITRICE UFFICIO .....	52	DISGORGANTE MELT .....	368
CONTENITORE ELETTRICO PARETE .....	162	CUFFIA ANTIRUMORE.....	319-320,461	DISINCROSTANTE .....	369
CONTENITORE ESCHÉ TOPICIDA .....	610	CUFFIA DI PROTEZIONE .....	329	DISINFESTANTE .....	613,620
CONTENITORE PER MINUTERIA.....	428-429	CUFFIA LANA.....	311-312	DISPENSER CLORO .....	575
CONTENITORE SOTTOVUOTO .....	847	CUNEO SPACCALEGNA .....	491	DISPENSER OLIO ED ACETO .....	850
CONTRODADO GHISA ZINCATA.....	915	CURVA IMPIANTO ELETTRICO .....	160	DISPENSER SCOTCH .....	395
CONTROLAMA FORBICE .....	470,476	CURVA PER CARICO LAVATRICE .....	898	DISSUASORE ANIMALI .....	348
CONTROPIASTRA SERRATURA.....	750	CURVA PER LAVATRICE.....	898	DISSUASORE PER VOLATILI .....	612
CONVERTI RUGGINE .....	350-351	CURVA PER SCARICO LAVATRICE .....	909	DISTANZIALE PER FERMASCURI.....	697
COPERCHIO BIDONE .....	870	CURVA PORTAGETTO LANCIA POMPA .....	554	DISTANZIALI PER PIASTRELLE.....	250
COPERCHIO PENTOLA.....	840	CURVA TUBO AERAZIONE .....	644-645	DISTRIBUTORE ANODIZZATO .....	20-21
COPERCHIO PER FUSTINO.....	821	CURVA TUBO STUFA.....	636	DISTRIBUTORE RUBINETTI GARDEN.....	511
COPERCHIO SCATOLA ELETTRICA.....	158	CURVETTA PER SALISCENDI .....	884	DOCCETTA.....	883-884
COPERTONE PER RUOTA CARRIOLA .....	509	CUSCINETTO PER TAPPARELLA .....	690	DOCCIA .....	571
COPERTURA BICI.....	138	CUSTODIA CINTINO TAPPARELLA.....	688	DOCCIA A PISTOLA .....	516-517
COPERTURA CATENA PER RODENT .....	447	CUSTODIA TORCIA ELETTRICA.....	714	DONDOLO .....	566
COPPIA ALARI .....	595	CUTTER .....	217-218	DOPOPUNTURA ZANZARA .....	604
COPPIA CARTUCCE GONFIAGGIO BICI .....	143	<b>D</b>		DOPPIOMETRO .....	250
COPPIA CERNIERA BOMMER.....	704	DADO .....	661-663	DOSATORE SALI POLIFOSFATI .....	926
COPPIA CIABATTE PER POSATORI.....	257	DADO AUTOBLOCCANTE .....	662	DURACELL BATTERIE .....	175-177
COPPIA GAMBALI PROTETTIVI .....	462	DADO AUTOBLOCCANTE INOX.....	663		
COPPIA GINOCCHIERE.....	329	DADO CAPETTATO .....	6		
COPPIA INSERTI AURICOLARI .....	319	DADO DI BLOCCAGGIO .....	11		
COPPIA MANOPOLE BICI .....	139	DADO FORBICE GARDEN .....	481		
COPPIA PEDALI BICI.....	139	DADO OTTONE CROMATO .....	911		
COPPIA STABILIZZATORI POSTERIORI		DADO SX DECESPUGLIATORE .....	459		
BICI BAMBINO .....	140	DAMA .....	834		
COPPIGLIA .....	719	DECESPUGLIATORE .....	439-445		
COPRIFORO PESANTE OTTONE CROMATO .....	891	DEFOGLIATORE .....	835		
COPRIMACCHIA SPRAY .....	361	DEGHIACCIANTE SPRAY .....	132		
COPRIPANTALONE DI PROTEZIONE .....	462	DETERGENTE AUTO.....	118,131-132		
COPRIPILASTRO FERRO ZINCATO.....	707				

## E

ECO SPIRALI INSETTICIDE .....	601
ELETTRODO SALDATURA .....	105,107
ELETTROEMANATORE .....	602
ELETTROFRESATRICE .....	87
ELETTROPOMPA .....	527-528
ELETTROREFILATORE.....	87
ELETTROSEGA .....	437,450-451
ELETTROUTENSILI.....	65-89
ELETTROVALVOLA .....	537
ELETTROZAPPA.....	434
ELICA PER TRITACARNE.....	843
ELIMINA MUFFA .....	370
ELMETTO .....	320
EROGATORE AUTOMATICO .....	603-604
EROGATORE INSETTICIDA .....	603
ESCA FORMICHE .....	608
ESCA LUMACHICIDA .....	614
ESCA TOPI.....	611
ESCA VESPE .....	608
ESPOSITORE ATTREZZI AGRICOLI .....	505
ESPOSITORE ACCESSORI TELEFONIA.....	181
ESPOSITORE COLTELLI .....	484
ESPOSITORE CON BASE PER MADIA .....	428
ESPOSITORE FORBICE CUCINA .....	848
ESPOSITORE MOLE RUBINO .....	309
ESPOSITORE OCCHIALI LETTURA .....	347
ESPOSITORE SOTTOPIEDE GEL .....	333
ESPOSITORE TAPPO UNIV. SCATTINO .....	892
ESSE ZINCATA .....	718
ESTENSIBILE BAMBOO .....	562
ESTRATTORE.....	224-225

## F

FACCIALE A SEMIMASCHERA .....	317
FALCE .....	486
FALCIOLA .....	486
FALSA MAGLIA ZINCATA .....	719
FALSO POLO.....	160-161
FANALE BICI.....	134-135
FASCETTA NYLON .....	156
FASCETTA SCATTO PER ALA	
GOCCIOLANTE.....	540
FASCETTA STRINGITUBO .....	520-521
FASCETTA STRINGITUBO ARIA .....	29
FASCIA DI SOLLEVAMENTO .....	723
FASCIA SCALDACOLLO IN PILE.....	340-341
FELPA .....	337
FELTRINO.....	881
FELTRO DA PITTURA.....	394
FERMAMANIGLIA PER SPAGNOLETTA .....	694
FERMAPERSIANA/FERMASCURI.....	694,696-697

FERMAPORTA .....	705,707
FERMATOVAGLIA.....	878
FERRO DA STIRO.....	868
FERROMICACEO .....	351
FIALA PER LIVELLA .....	251
FIASCO PAGLIA.....	826
FIBRA SCROSTATUTTO .....	862
FILIERA TONDA .....	269
FILM ESTENSIBILE.....	399
FILM PER INSILATO .....	558
FILO ACCIAIO ARMONICO .....	731
FILO ANIMATO+CUTTER .....	466
FILO EDILIZIA .....	250
FILO FERRO PLASTIFICATO.....	729
FILO FRENO BICI.....	139
FILO MULTIUSO.....	729-730
FILO NYLON DEGESPUGLIATORE.....	456
FILO OTTONE .....	731
FILO PLASTICATO .....	731
FILO RAME MAGNUM .....	731
FILO SALDATURA .....	107
FILO SIGILLANTE PTFE .....	22
FILO TENSIONE PLASTIFICATO.....	728
FILO ZINCATO .....	731
FILTRO 3M .....	318
FILTRO A SABBIA PER PISCINA.....	581-582
FILTRO ACQUA.....	926
FILTRO CABINA VERNICIATURA.....	62
FILTRO CAPPÀ .....	641
FILTRO COMPRESSORE.....	4
FILTRO DI CARTA PER VINO .....	822
FILTRO IMBUTO .....	822
FILTRO IN OTTONE INTERCAMBIABILE.....	228
FILTRO IN POLIPROPILENE .....	535,540
FILTRO LANCIA POMPA IRRORAZIONE .....	554-555
FILTRO MODULARE .....	21
FILTRO PER ASPIRACENERE.....	126-128
FILTRO ASPIRAPOLVERE INDUSTRIALE .....	127
FILTRO PER FUM .....	547
FILTRO PER IDROPULITRICE.....	118
FILTRO PER POMPA IRRORAZIONE .....	550
FILTRO PER SPREMIPOMODORO.....	841
FILTRO PER UGELLO NEBULIZZATORE .....	27
FILTRO PISCINA .....	584
FILTRO RACCORDI GARDEN.....	530
FILTRO SCARICO LAVELLO .....	892
FILTRO SVINAROLA .....	818
FILTRO VERNICE .....	61
FINE CORSA CANCELLO .....	710
FIORIERA .....	464
FIORIERA FERRO BATTUTO .....	462
FIORIERA LEGNO .....	563

FISSAGGIO WATER BIDET.....	673
FISSATRICE ELETTRICA.....	51
FISSATRICE MANUALE.....	50-51
FLESSIBILE DOCCIA .....	882
FLESSIBILE GPL .....	924
FLESSOMETRO .....	252
FLOCCULANTE LIQUIDO.....	574
FODERO PER POTATORE CEPA .....	447
FODERO PORTA FORBICE .....	471
FOGLI CARTA ABRASIVA.....	294-295
FOGLI MIRON .....	302
FOGLI TELA ABRASIVA .....	301
FOGLI VELCRO CARTA ABRASIVA.....	298
FONTANA .....	566-567
FORALASTRA .....	285
FORATERRA .....	467
FORBICE CUCINA .....	847
FORBICE ELETTRICISTA .....	216-217
FORBICE ERBA .....	477
FORBICE GIARDINAGGIO .....	469,472-473,475
FORBICE LAVORO .....	848
FORBICE MANICURE.....	847
FORBICE MULTIUSO.....	216
FORBICE POTATURA .....	468-473,477,480
FORBICE SARTO .....	847
FORBICE SIEPE.....	478-479
FORBICE TAGLIA TUBO POLIETILENE .....	534
FORBICE TAGLIAERBA ELETTRICO .....	436
FORBICE TAGLIESIEPE.....	478-479
FORBICE VENDEMMIA .....	469,472,475-476
FORCA .....	500-501
FORCELLA.....	689
FORNELLINO CAMPING .....	587
FORNELLO GAS SMALTATO BIANCO .....	851
FORNELLO GRILL.....	588-589
FORNELLONE GAS .....	840
FORNO ELETTRICO .....	851
FRATTONE .....	254-255,257
FRENAFILETTI .....	366
FRENO PER BICI .....	139
FREQUENZIMETRO RADIOCOMANDO.....	811
FRESA A DISCO PER LEGNO.....	291
FRESA A GRADINI HSS .....	285
FRESA A TAZZA .....	277-278,280
FRESA DIAMANTATA .....	291
FRESA PER CERNIERA .....	286
FRESA PER SVASARE.....	286
FRESA ROTATIVA HSS .....	281
FRESA SEDE RUBINETTO.....	285
FRESATRICE ELETTRICA.....	70
FRESATRICE PANTOGRAFO.....	89
FRUSTA MISCELATORE.....	71



# indice alfabetico per famiglia

FRUTTI ELETTRICI .....	160-162
FUMAILO .....	637
FUNE ACCIAIO INOX .....	730
FUNE PER BASCULANTE .....	710
FUNE ZINCATA .....	730
FUSIBILE PER POMPA V-BLACK.....	548
FUSIBILI.....	114
FUSTELLA .....	224
FUSTELLA FORATUBI .....	544
FUSTELLATRICE .....	224
FUSTINO PLASTICA .....	821

## G

GABBIA PER POLLI .....	621
GABBETTA PER TAPPI .....	828
GAFFETTE PER TUBI.....	675
GALLEGGIANTE WC.....	900-901
GAMBO PER FRESE .....	277,279
GANCIO A S .....	879
GANCIO A S PIEGHEVOLE.....	713
GANCIO ADESIVO .....	876-877
GANCIO BRIS-BRIS .....	876-877
GANCIO CLIP PARETE.....	557
GANCIO CON VITE .....	648
GANCIO CORDA ELASTICA .....	711-712
GANCIO DOCCIA.....	908
GANCIO FERMAPERSIANE .....	696
GANCIO MACELLAIO .....	845
GANCIO PER ESPOSITORE.....	423
GANCIO PER PANNELLO .....	418
GANCIO PER SKIMMER .....	576,689-690
GANCIO PER TASSELLO.....	720
GANCIO PER TUBO POLIETILENE.....	543
GANCIO PORTAOGGETTI.....	874-880
GANCIO SICUREZZA .....	700
GANCIO SOLLEVAMENTO .....	722
GANCIO STIVATUTTO.....	678-679
GANCIO VITE ZINCATO .....	648
GAZEBO .....	565
GENERATORE ARIA CALDA.....	111
GENERATORE CORRENTE .....	111-112
GESSO .....	374
GHIERA 3M PER FILTRI .....	318
GHIERA PER LAVANDINO .....	891
GHIERA PER SMERIGLIATRICE .....	286
GHIERE PER PISCINA .....	584
GIACCHE .....	338
GILET .....	320,337-338
GINOCCHIERE .....	329
GIRAMASCHI .....	269
GIRATUBO .....	239
GIRAVITE .....	204-207,211
GIRELLA VITE ZINCATA .....	649
GIUBBINI .....	337
GIUBBINI TYVEK .....	327
GIUNTA TUBO GARDEN.....	510,513-515
GIUNTO TUBO AERAZIONE.....	644-645
GIUNTO TUBO LAVATRICE .....	909
GIUNZIONE CROMATA LAVANDINO .....	897
GIUNZIONE PER IRRORATRICE.....	555
GIVOLARE ZINCATO .....	718
GOCCIOLATORE IRRIGAZIONE .....	544-545
GOLFARE .....	673,722
GOMITO IDRAULICA.....	913-919
GOMITO STUFA.....	632-636
GOMITO TUBO GARDEN .....	534
GOMMINI PER SEDIE .....	881
GONFIABILE PER PISCINA.....	572
GONFIAGGIO BICI.....	143
GONIOMETRO .....	229
GRAFFATRICE .....	52
GRAFFE .....	53
GRASSO .....	364-366
GRASSO PER CALZATURE .....	335
GRASSO PER DECESPUGLIATORE.....	460
GRASSO SPRAY.....	361-362
GRATICOLA E GRATELLA.....	592-593,848
GREMBIULE IN CORDURA .....	462
GRIGLIA AERAZIONE.....	642-645
GRIGLIA E GRATICOLA.....	588,592-593
GRIGLIA LAVELLO.....	892
GRILLO .....	721
GRUPPO ELETTROGENO .....	111
GRUPPO FILTRO REGOLATORE + LUBRIFICATORE .....	22
GRUPPO LAVABO-BIDET-LAVELLO .....	887-888
GUAINA IMPERMEABILIZZANTE .....	381
GUAINA PER CANCELLO .....	708
GUAINA SPIRALATA .....	158
GUAINA SPIRALINO .....	877
GUANTI PILE.....	341
GUANTI .....	322-326
GUANTO LAVAGGIO.....	134
GUARNIZIONE ADESIVA .....	639-640
GUARNIZIONE ARIA COMPRESSA.....	16
GUARNIZIONE BOTTIGLIA .....	828
GUARNIZIONE IDRAULICA.....	894-895,899-900
GUARNIZIONE PLASTICA TUBETTO.....	367
GUARNIZIONE PORTE/FINESTRE .....	639
GUARNIZIONE TANICA METALLO.....	460
GUARNIZIONE TAPPO BIDONE OLIO .....	832
GUARNIZIONE TUBO PELLET .....	633
GUARNIZIONE VASO .....	839
GUARNIZIONI PER AEROGRAFO.....	59

GUIDA PER TENDA ESTENSIBILE .....	877-878
GUIDACINGHIA TAPPARELLE .....	689

## I

IDRANTINO PER IRRIGAZIONE .....	534
IDROPITTURA .....	350
IDROPULTRICI .....	119-124
IGIENIZZANTE .....	370-371
IMBRACATURA .....	320
IMBUTO .....	822
IMBUTO CONICO IN PARA .....	899
IMBUTO OFFICINA.....	228-229
IMBUTO PER CONSERVE .....	840
IMBUTO PER SPREMIPOMODORO .....	841
IMBUTO PER TRITACARNE .....	843
IMPERMEABILI .....	341-342
IMPERMEABILIZZANTE AQUA-BLOCK .....	381
IMPERMEABILIZZANTE TERRAZZI/BALCONI ..	353
IMPREGNANTE .....	352
IMPUGNATURA LATERALE.....	704
IMPUGNATURA PER LANCIA RAMARE.....	553
INCOLLATRICE .....	389
INCUBATRICE COVATUTTO .....	621
INCUDINE BATTI FALCE .....	488
INFILZA RICAMBIO .....	900
INGRASSATORE A LEVA .....	227-228
INNESTO ARIA COMPRESSA .....	15-19
INSACCATRICE MANUALE .....	846
INSERTO AURICOLARE .....	319
INSERTO CAMINO.....	629
INSERTI PER AVVITATORE .....	209-213
INSETTICIDA ACARICIDA .....	602-609,613-614
INTERNO PLASTICA AERATORI .....	889
INTERRUTTORE POTATORE BATTERIA.....	449
INTERRUTTORE BIPOLARE .....	160-162
INTERRUTTORE PER CEPA .....	447
INTONACO ADESIVO .....	376
IRRIGATORI A SETTORE .....	518-519
IRRIGATORE POP UP .....	538
IRRIGATORI .....	522
IRRIGAZIONE A GOCCIA.....	543-545
IRROGATRICE A BATTERIA .....	547-548
IRRORATORI.....	518-519
ISOLANTE FISSATIVO .....	350

## J

JEANS ..... 338-339

## K

KEY SHELL CHIAVI AUTO ..... 795-807  
 KIT ARIA COMPRESSA ..... 4  
 KIT ATTREZZI CAMINO ..... 594  
 KIT ATTREZZI PER STUFE ..... 594  
 KIT CANNELLO GAS ..... 248  
 KIT CARICABATTERIA ..... 84  
 KIT DI GONFIAGGIO ..... 25  
 KIT DI SALDATURA ..... 108  
 KIT FERMENTAZIONE BIRRA ..... 832  
 KIT FUSIBILI ..... 114  
 KIT IMPIANTO GOCCIA ..... 521  
 KIT LANCIA PER IRRORATRICE ..... 547  
 KIT PER IDROPULTRICE ..... 117-118  
 KIT PULIZIA PISCINA ..... 579  
 KIT RIBALTA PER CARRELLO ..... 412  
 KIT RICAMBI FORBICE GARDEN ..... 476  
 KIT RICAMBI PER POMPA PRESSIONE ..... 551  
 KIT RICAMBI POTATORE GARDEN ..... 447-449  
 KIT RIPARAZIONE RUOTE BICI ..... 140,143  
 KIT SPAZZACAMINO ..... 637,639  
 KIT TERMOCOPIA ..... 924  
 KIT TRECCIA ADESIVA ..... 631  
 KIT VETRORESINA ..... 392  
 KIT VITONI UNIVERSALI PER RUBINETTI ..... 888

## L

LACCIO ELASTICO ..... 712  
 LACCIO IN GOMMA ..... 713  
 LACCI PER SCARPA ..... 335  
 LAME A NASTRO ..... 99,101  
 LAME ACCIAIO DECESPUGLIATORE ..... 455  
 LAME CUTTER ..... 218-219  
 LAME FORBICE GIARDINO ..... 470,476,481  
 LAME PER POTATORE ..... 447-448  
 LAME PER RASCHIETTO ..... 219  
 LAME PER SEGACCIO ..... 482  
 LAME PER TAGLIABULLONI ..... 242  
 LAME PER ZAPPETTA ..... 498  
 LAME SEGHETTO ALTERNATIVO ..... 282-285  
 LAME SEGHETTO TRAFORO ..... 220  
 LAME SEGONCINO ..... 249  
 LAME BIMETALLICHE ..... 41  
 LAMPADA A GAS ..... 587  
 LAMPADA EMERGENZA PORTATILE ..... 171  
 LAMPADA INCUBATRICE ..... 621  
 LAMPADA STRADALE INTERMITTENTE ..... 716  
 LAMPADINA DA LAVORO ..... 171

LAMPADINE ..... 164-168  
 LAMPADINE AUTO ..... 129-130  
 LANA DI VETRO ..... 392  
 LANCE A PISTOLA GARDEN ..... 514-517  
 LANCE PER ASPIRATORE ..... 126,128  
 LANCE PER IDROPULTRICE ..... 116-117  
 LANCE PER NEBULIZZATORE ..... 27  
 LANCE PER POMPA V-BLACK ..... 548  
 LANCE POMPE IRRORAZIONE ..... 549-554,556  
 LASTRINA ..... 681  
 LATERALE ..... 749  
 LATTE OLIO ..... 833  
 LAVABOTTIGLIE ..... 824-825  
 LAVADAMIGIANE ..... 825  
 LAVAMANI ..... 368  
 LAVAMANI IGIENIZZANTE ..... 371  
 LAVAPAVIMENTI ..... 117,119  
 LAVAVETRI ..... 130-131,857  
 LEGACCIO PER AGRICOLTURA ..... 485-486  
 LENTE INGRANDIMENTO LED ..... 171  
 LETTINO GIARDINO ..... 563,566  
 LETTORE DI FREQUENZA ..... 811  
 LEVA A PALO PIEDE PORCO ..... 246  
 LEVA PER PNEUMATICI ..... 225-226  
 LEVACHIODI ..... 230,245  
 LEVAOLIO ..... 823  
 LEVARAGNATELE ..... 858  
 LEVETTA PER CILINDRO ..... 740  
 LEVIGATRICE A NASTRO  
 ELETTRICA ..... 69,75,82,99  
 LEVIGATRICE A NASTRO  
 PNEUMATICA ..... 33  
 LEVIGATRICE ..... 69,74-75,77,82,86,89  
 LEVIGATRICE ROTORBITALE ..... 32-33  
 LEVIGATRICE ROTORBITALE PNEUMATICA ..... 82  
 LIMA CATENA MOTOSEGA ..... 452  
 LIMA MANICATA ..... 222-223  
 LIMA PNEUMATICA ..... 41  
 LIMA ROTATIVA ..... 286  
 LIQUIDO RADIATORE ..... 132  
 LIVELLA ..... 251  
 LIVELLA LASER AUTOLIVELLANTE ..... 87  
 LOZIONE ANTIPUNTURA ..... 604  
 LUBRIFICANTE SPECIALE PTFE ..... 140  
 LUBRIFICATORE ARIA MODULARE ..... 21  
 LUCCHETTI ..... 742-744  
 LUCCHETTO BICI ..... 141  
 LUCCHETTO BLOCCADISCO ..... 142  
 LUCIDA CRUSCOTTI ..... 131,133  
 LUCIDANTE FOGLIARE ..... 615  
 LUCIDATRICE ELETTRICA ..... 76-77,81,86  
 LUMACHICIDA ..... 614

LUMINO VOTIVO ..... 16

## M

MACCHINA DUPLICATRICE CHIAVI ..... 807  
 MACCHINA SOTTOVUOTO ..... 846  
 MACHETE ..... 488  
 MACINASPEZIE ..... 850  
 MADIA PLASTICA ..... 428  
 MAGLIA RAPIDA INOX ..... 720  
 MAGLIA RAPIDA ZINCATA ..... 720  
 MALTA ..... 374-375  
 MANARESSO ..... 488  
 MANDRINO ..... 94-95  
 MANETTINA SCANALATA ..... 700  
 MANGIA UMIDITA' ..... 373  
 MANGIARUGGINE ..... 350  
 MANGIATOIA ..... 622  
 MANICATO ATTREZZI  
 AGRICOLI ..... 491,495-497,500,502-504  
 MANICATO BADILE ..... 496  
 MANICATO MAZZA ..... 490-491  
 MANICATO PICCONE ..... 491  
 MANICATO RONCOLA ..... 486-488  
 MANICATO SARCHIATORE ..... 502  
 MANICATO SCOPA FOGLIE ..... 503-504  
 MANICATO SCOPA OLIVE ..... 835  
 MANICATO VANGA ..... 495-496  
 MANICATO ZAPPA ..... 489,497  
 MANICHETTA GOCCIOLANTE ..... 540  
 MANICO ALLUMINIO ..... 504  
 MANICO FIBRA ..... 244,506  
 MANICO LEGNO ..... 505-506  
 MANICO PER LIMA ..... 244  
 MANICO PER MARTELLO ..... 244  
 MANICO PER PANIERE ..... 818  
 MANICO PER RULLO ..... 260-261  
 MANICO PER SCOPA ..... 505,507  
 MANICO PER SCURE ..... 489  
 MANICO PER SCURETTO ..... 505  
 MANICO PER TESTE ASPIRANTI ..... 579  
 MANICO RASTRELLO ..... 505  
 MANICO RESINA LIMA/RASPA ..... 223  
 MANICO SCOVOLO ..... 639  
 MANICOTTO ARIA COMPRESSA ..... 7  
 MANICOTTO IMPIANTO ELETTRICO ..... 159-160  
 MANICOTTO TELA ABRASIVA ..... 306  
 MANIGLIA ..... 707-708  
 MANIGLIA ARCO ..... 694  
 MANIGLIA BAULE ..... 707  
 MANIGLIA CUORE ..... 695  
 MANIGLIA MASTELLONE UVA ..... 818  
 MANIGLIA PER TENDIFILO ..... 728  
 MANIGLIONE ANTIPANICO ..... 749



# indice alfabetico per famiglia

MANIGLIONE BAGNO .....	903	MISCELATORE ACQUA.....	885-888	<b>N</b>	
MANOMETRO .....	22,25	MISCELATORE PER ANCORANTE CHIMICO ...	377	NAPPA PER ANNAFFIATOIO.....	520
MANOMETRO AUTOCLAVE.....	529	MISCELATORE PER COLLA ELETTRICO .....	71,85	NASTRO ABRASIVO .....	300-302
MANOMETRO PER FILTRO PISCINA .....	582-583	MISURATORE LASER.....	88	NASTRO ADESIVO .....	394-399
MANOPOLA PER CARRIOLA .....	509	MOBILE POLIPROPILENE .....	872	NASTRO ADESIVO ALTE TEMPERATURE .....	637
MANOVELLA PER TRITACARNE .....	843	MOBILE PORTASCOPE.....	872	NASTRO ADESIVO SEGNALAZIONE .....	398,717
MARCATORE INDELEBILE .....	373	MOCIO .....	861	NASTRO AMERICANO .....	397
MARTELLINA MALEPEGGIO .....	243	MOLA ABRASIVA.....	307,309	NASTRO ANTISCIVOLO .....	398,641
MARTELLO CARPENTIERE .....	243	MOLA DA BANCO .....	101	NASTRO AUTOAGGLOMERANTE .....	398
MARTELLO COMBINATO ELETTRICO.....	68	MOLA PER AFFILACATENA .....	452	NASTRO BIADESIVO .....	396-397
MARTELLO DA BANCO .....	214	MOLLA FORGIATA CAMINETTO.....	594	NASTRO BIADESIVO ANTI INSETTI .....	615
MARTELLO FALEGNAME.....	243	MOLLA PER TAPPATRICE.....	830	NASTRO CARTA MASK .....	394
MARTELLO PERFORATORE .....	85	MOLLA PER TESTINA		NASTRO DA IMBALLO.....	395
MARTELLO SALDATURA .....	110	DECESPUGLIATORE.....	441,458	NASTRO FIBRA VETRO .....	631
MARTELLO SCALPELLATORE PNEUMATICO ...	36	MOLLA RICAMBIO		NASTRO IN TEFLON .....	22,24
MASCHERA PER SALDATURA.....	109	PER FORBICE .....	470,473,476-477	NASTRO ISOLANTE .....	156,398-399
MASCHERA PIENO FACCIALE .....	317	MOLLA RITEGNO PER		NASTRO PER INNESTI .....	466
MASCHERINA.....	314-317	MARTELLO PNEUMATICO .....	37	NASTRO PER ZANZARIERA.....	691
MASCHI A MACCHINA .....	268	MOLLA SPINGIPORTA .....	704	NASTRO SEGNALAZIONE BIANCO/ROSSO .....	394
MASCHI A MANO.....	268	MOLLE APPENDIPIATTI .....	878	NASTRO SIGILLANTE.....	397
MASTELLO .....	818	MOLLETTA BUCATO .....	865	NASTRO SPAVENTAPASSERI .....	613
MASTICE EPOSSIDICO BICOMPONENTE .....	925	MONTANTE PER SCAFFALE .....	419-420,422	NEBULIZZATORE .....	27,556
MASTICE INNESTI.....	620	MORDENTE .....	376	NERO GOMME .....	131,133
MASTICE PER CAMERA D'ARIA .....	138	MORSA DA BANCO.....	103	NIPPLE CILINDRICO ARIA COMPRESSA.....	7
MASTICE PER MARMO .....	392	MORSETTO A C IN GHISA.....	102	NODO IN ABETE.....	389
MASTICE PER VETRI .....	393	MORSETTO BATTERIA .....	114		
MATERASSINO PISCINA.....	572	MORSETTO FALEGNAME .....	102	<b>O</b>	
MATERASSO AIRBED.....	585	MORSETTO FASCIETTA STRINGITUBO .....	521	OCCHIALE A MASCHERA GARDEN .....	461
MATITA EDILIZIA .....	246	MORSETTO INOX .....	721	OCCHIALE DI PROTEZIONE .....	321-322
MATTONELLA GHIACCIO BORSA TERMICA....	564	MORSETTO ISOLATO .....	155	OCCHIALI DA LETTURA .....	347
MAZZA SCURE.....	491	MORSETTO MOLLA NYLON .....	231	OCCHIOLO CON VITE .....	648
MAZZETTA .....	243	MORSETTO PALETTO DISPERSIONE		OCCHIOLO PER CATENACCIO .....	703
MAZZUOLA .....	214-215	CORRENTE .....	727	OLIATORE .....	226
MECCHIA.....	287	MORSETTO PER BIANCONE .....	867	OLIATORE CON BECCUCCIO .....	364
MEMBRANA PER FUSTI GRASSO.....	27	MORSETTO PER SALDATURA.....	107-108	OLIO AGRITECNO .....	460
MEMBRANA PER VASO ESPANSIONE .....	529	MORSETTO TRAFORO .....	220	OLIO CITRONELLA .....	601
MENSOLA .....	676-678	MORSETTO WC .....	899	OLIO DA TAGLIO .....	361,364-365
MENSOLA BAGNO .....	906	MORSETTO ZINCATO .....	720-721	OLIO DI FEGATO DI MERLUZZO .....	620
MENSOLA DOCCIA .....	907	MORSETTO ZINCATO PER FUNE .....	712	OLIO DI LINO COTTO .....	391
MENSOLA MURALE PER SPECCHIO		MOSCHETTONE .....	714-715,718,814	OLIO DI SILICONE .....	365
PARABOLICO .....	717	MOSCHETTONE IMBRACATURA.....	320	OLIO DI VASELINA .....	831
METALGANCIO.....	879	MOSCHETTONE SICUREZZA .....	718	OLIO DI VASELINA PURISSIMO SPRAY.....	365
MICROIRRIGATORE .....	546	MOSCHICIDA .....	607	OLIO EMULSIONABILE .....	354
MILLECHIODI.....	385	MOSTIMETRO .....	831	OLIO IDRAULICO .....	354
MINI AEROGRAFO.....	60	MOTOCARRIOLA .....	435	OLIO LUBRIFICANTE .....	364-365
MINI AVVITATORE .....	66	MOTOPOMPA .....	529	OLIO MACCHINA DA CUCIRE .....	868
MINI AVVOLGITUBO AQUA BAG .....	521	MOTOPOMPA A CARRIOLA.....	553	OLIO MOTORE .....	128-129
MINI SMERIGLIATRICE .....	69	MOTORSIL SILICONE / MASTICE.....	367	OLIO MOTORE GARDEN .....	460
MINICANALE PASSACAVALLO .....	159	MOTOSEGA .....	451	OLIO MULTIUSO .....	361
MINIROLL CARTA ABRASIVA .....	295-296	MOTOTRIVELLA .....	452	OLIO PAGLIERINO .....	391
MINIROLL TELA ABRASIVA.....	301	MOTOZAPPA .....	434	OLIO PER ARMI SPRAY .....	361
MINIVALVOLA .....	534	MULTIPRESA ELETTRICA.....	147-149	OLIO PER CATENA MOTOSEGHE.....	460

# indice alfabetico per famiglia

OLIO SINTETICO MISCELA MOTORI .....	460	PASTA ABRASIVA .....	393	PINZA AUTOBLOCANTE .....	237
OLIO SPECIALE PER LUBRIFICATORE .....	22	PASTA DISSODDANTE .....	110	PINZA CAPICORDA .....	231
OLIO TEAK .....	391	PASTA LAVAMANI .....	367	PINZA CAVO BATTERIA .....	114
OLIO WD40 .....	361-362	PASTA SALDA .....	110	PINZA FUSTELLATRICE .....	224
OMBRELLO .....	344-345,599	PASTA VERDE PER RACCORDI .....	925	PINZA GRIP .....	237
OMBRELLONE .....	564-565	PASTIGLIA PER VALVOLA DI RITEGNO .....	19	PINZA IDRAULICA PER RUBINETTI .....	239
OPINEL .....	482-484	PATTEX .....	384-385,387	PINZA PER TAGLIO TUBI .....	29
O-RING .....	117,552,583	PATTUMIERA ACCIAIO .....	906	PINZA POLIGRIP .....	238
<b>P</b>		PATTUMIERE .....	869	PINZA PORTAELETTRODI .....	107
PADELLA CASTAGNE .....	593	PENNATA MANICO CUIOIO .....	487-488	PINZA RACCOGLI TUTTO .....	467-469
PAGLIETTA ACCIAIO .....	389	PENNELLI - PENNELLESSE .....	258-260	PINZA REGOLABILE .....	237-238
PAIOLO .....	593	PENNELLO PER ARROSTI .....	591	PINZA SPELLAFILI .....	231
PALE .....	494-495,497	PENNELLO PER PULIZIA STUFA .....	639	PINZA TAGLIO LATERALE .....	240-241
PALETTA IMMONDIZIA .....	857	PENNELLO RITOCOCCO LEGNO .....	391	PINZA TIRA FASCETTE .....	156
PALETTA MOSCHE .....	854	PENSILINA DA ESTERNO .....	872	PINZETTA .....	236
PALETTA PER CARBONE .....	594	PENTOLA CALDAIA ALLUMINIO .....	840	PINZETTA BLOCCA PORTA .....	699
PALETTA STRADALE .....	716	PERCUSSORE PER CHIODI .....	676	PIOMBO MURATORE .....	250
PALETTO A LEVA PER SERRAMENTI .....	705	PERNO DI CHIUSURA PER FORBICE .....	470	PISCINA FUORITERRA .....	568-570
PALETTO PVC PER CATENA		PERNO DI FISSAGGIO .....	287	PISCINA LAY-Z SPA .....	568
SEGNALAZIONE .....	716	PERNO ELICA TRITACARNE .....	844	PISTOLA A SALVE .....	348
PALETTO RECINZIONE .....	727	PERNO PLASTICA SPREMIPOMODORO .....	841	PISTOLA DOCCIA GARDEN .....	516-517
PALETTO ZINCATO DISPERSIONE		PERTICA TELESCOPICA ALLUMINIO .....	261	PISTOLA GONFIAGGIO .....	24-25
CORRENTE .....	727	PESTELLO PER TRITACARNE .....	844	PISTOLA GRASSAGGIO .....	26-27
PALLONI SCACCIA UCCELLI .....	613	PETROLIO BIANCO LAMPANTE .....	354	PISTOLA INNAFFIAGGIO .....	517
PALO PALDECO RETE PANNELLI .....	725	PEZZAME .....	863	PISTOLA LAVAGGIO .....	25-26
PALO PER CASSETTA POSTALE .....	739	PH MENO-PIU' PER PISCINA .....	574	PISTOLA PER ANCORANTE CHIMICO .....	262
PANIERE .....	818	PIALLA PER CARTONGESSO .....	257	PISTOLA PER IDROPULITRICE .....	115
PANNELLO ADESIVO ANTIURTO .....	134	PIALLETTI ELETTRICI .....	69,75,81,86	PISTOLA PER IRROTRATRICE .....	547
PANNELLO LAMIERA FORATO .....	418	PIANO PER SCAFFALE .....	419	PISTOLA PER SABBIAIATURA .....	26
PANNELLO LED .....	169	PIANTABULBI AD ESPANSIONE .....	467	PISTOLA PER SCHIUMA POLIURETANICA .....	262
PANNELLO LEGNO .....	562-563	PIASTRA DI GIUNZIONE .....	680-684	PISTOLA SILICONE .....	262
PANNELLO RETE PANOPLAX .....	725	PIASTRA GUIDA PER CANCELLI .....	708	PISTOLA SOFFIAGGIO .....	22-24
PANNELLO TERMORIFLETTENTE .....	641	PIASTRA SALE HIMALAYANO .....	593	PISTOLA STUCCHI E MASTICI .....	26
PANNO ABRASIVO .....	311	PIASTRA TRITACARNE .....	844	PISTOLA TERMOCOLLANTE .....	388
PANNO CASA MICROFIBRA .....	861-862	PIASTRINA FISSAGGIO RETE .....	557	PISTOLA VERNICIATURA .....	58
PANNO PELLE DAINO .....	134	PIASTRINA PESANTE .....	682-683	PITONERIA .....	648-649
PANTALONE TYVEK .....	327	PIASTRINA ZANZARICIDA .....	603	PITTURA OPACA DI FONDO .....	352
PANTALONI .....	338-339	PIATTINA .....	466	PIUMINO ANTIPOLVERE .....	858
PARACOLPI .....	881	PICCHETTO .....	543	PIUMINO NYLON UOMO .....	340
PARACOLPI WC .....	903-904	PICCONI .....	491	PLACCA AVVOLGITORE .....	688
PARAFREDDO .....	641	PIEDINI .....	687-688	PLACCA CASSETTA POSTALE .....	738
PARAMANO PER SCALPELLO .....	246	PIEDINO PER SCAFFALE BULLONE .....	425	PLACCA MANIGLIONE ANTIPANICO .....	749
PARANCHI .....	103	PIEGATUBO .....	239	PLACCA PER INTERRUPT. A PARETE .....	161-162
PARASASSI DECESPUGLIATORI .....	459	PIETRA SMERIGLIO PER AFFILARE .....	491-492	PLAFONE .....	259
PARASCINTILLE .....	596	PILE E BATTERIE .....	174-177	PLAFONIERA .....	169
PARASPIFFERI .....	640-641	PILETTA .....	898-899	PLASTONDA DECOR .....	873
PARASPIGOLI PVC .....	684	PINS DI RICAMBIO PER PISCINE .....	585	PLATORELLO .....	312
PARASPIGOLO ADESIVO .....	880	PINZA .....	231-238	PLATORELLO PER DISCHI FIBRATI .....	305
PARETE ESPOSPOSITORE .....	421	PINZA ELETTRONICA .....	231	PLATORELLO PER LEVIGATRICE .....	32-33
PARKING STOP .....	710	PINZA A MOLLA .....	231-232	PLUVIOMETRO .....	537
PASSAVERDURA .....	842	PINZA ANELLI .....	233-234,236	POGGIALEGNA .....	596
		PINZA ANELLI RETE .....	728	POLIKRISTAL .....	873

# indice alfabetico per famiglia

POLIONDA .....	873	POZZETTO OTTONE .....	679	PUNTALE IRRIGATORE .....	519
POLVERE TRACCIALINEE .....	246-247	PREFILTRO IDROPULTRICE .....	117	PUNTE ASSORTIMENTI .....	270-271
POMELLI .....	700	PREFILTRO PER RESPIRATORE .....	317	PUNTERUOLO .....	230
POMPA A BARILE PER GRASSO .....	227	PRESA A STAFFA PLASTICA .....	533	PUNTI AGGRAFFATRICE RETE .....	728
POMPA ACQUA .....	527-529	PRESA ELETTRICA .....	149-151	PUNTI METALLICI .....	47-48,50
POMPA BICI .....	143	PRESA ELETTRICA INDUSTRIALE .....	152-153	PUNTI PER FISSATRICI .....	52-53
POMPA IRRORAZIONE .....	547-554	PRESA ELETTRICA MURALE .....	160-161	PUNTINE DISEGNO .....	875
POMPA IRRORAZIONE A BATTERIA .....	549	PRESA RUBINETTO .....	511,514-515,545	PUNTO LUCE .....	169
POMPA IRRORAZIONE VITON .....	247-248	PRESSINO VASI VETRO .....	839	PUNZONE .....	216
POMPA KEROSENE A STANTUFFO .....	229	PRESSOSTATO AUTOCLAVE .....	529		
POMPA PER PISCINA .....	581	PRESSOSTATO PER COMPRESSORE .....	4	<b>Q</b>	
POMPA PNEUMATICA PER GRASSO .....	26	PROFILO .....	685-687	QUADRO ELETTRICO .....	154
POMPA SOMMERSA .....	527-528	PROGRAMMATORE IRRIGAZIONE .....	535-537	QUADRO PER BUSSOLA .....	192-193,195
POMPA TRAVASO BENZINA .....	229	PROIETTORE LED .....	169-170	QUARZO PER RADIOCOMANDI .....	811
POMPA TRAVASO VINO .....	831	PROLUNGA ARIA COMPRESSA .....	7		
POMPA VERNICIATURA .....	58	PROLUNGA CHIAVE .....	192-193	<b>R</b>	
POMPANTE RICAMBIO .....	550,552	PROLUNGA ELETTRICA .....	147	RACCOGLIFRUTTA .....	467
POMPETTA ASPIRASTAGNO .....	110	PROLUNGA FRESA .....	278	RACCORDO A SCATTO .....	511,513
PORTA PENNELLO .....	261	PROLUNGA GARDEN .....	147	RACCORDO ACCIAIO ZINCATO .....	911-912,513
PORTABICICLETTE .....	710	PROLUNGA IDROPULTRICE .....	115-117	RACCORDO ARIA COMPRESSA .....	4-18,912
PORTABITI .....	880	PROLUNGA TV .....	154	RACCORDO BICONO CROMATO .....	894
PORTACHIAVI .....	815-816	PROTETTIVO RADIATORI .....	132	RACCORDO GHISA .....	913-916
PORTACHIAVI MOSCHETTONE .....	714-715	PULEGGIA PER RULLO .....	688	RACCORDO GIARDINAGGIO .....	510-511,513-515
PORTACOTE .....	492	PULISCIFUGHE .....	436	RACCORDO IDRAULICA .....	910-919
PORTADISPENSER SAPONE .....	905	PULITORE BENZINA DIESEL .....	131	RACCORDO IMPIANTO ELETTRICO .....	159
PORTAFILIERE .....	269	PULITORE CLIMATIZZATORI .....	360	RACCORDO IRRIGAZIONE VARI .....	529-546
PORTAGOMMA ACQUA OTTONE .....	567,569	PULITORE CONTATTI ELETTRICI SPRAY .....	360	RACCORDO LAVATRICE .....	898
PORTAGOMMA GPL METANO .....	922-923	PULITORE FIREGLASS .....	370	RACCORDO MICROIRRIGAZIONE .....	543
PORTAINSERTI .....	210,213	PULITORE FLOWCLEAR .....	580	RACCORDO NYLON .....	531,544-546
PORTALAMPADA .....	155	PULITORE FRENI & METALLI .....	133	RACCORDO OTTONE .....	530
PORTALUCCHETTO .....	701	PULITORE MACCHIE VECCHIE .....	370	RACCORDO OTTONE CROMATO .....	911
PORTAMANICOTTI .....	306	PULITORE MULTIUSO .....	369	RACCORDO PER CISTERNA .....	567
PORTAPASTIGLIE GALLEGGIANTE .....	575	PULITORE RUBINETTERIE .....	369	RACCORDO PER ELETTROPOMPA .....	527
PORTAPROSCIUTTO .....	596	PULITORE SCHIUMA POLIURETANICA .....	378	RACCORDO PER MANDRINO .....	96
PORTARIFIUTI .....	869-870	PULIZIA AUTO .....	130-134	RACCORDO POLIPROPILENE .....	540-546
PORTARONCOLA .....	488	PULSANTE INTERRUETTORE PARETE .....	160-162	RACCORDO POLIPROPILENE	
PORTAROTOLO BAGNO .....	903	PULSANTE RICAMBIO CASSETTA WC .....	901	INTERRATO .....	532-533
PORTAROTOLO CARTA .....	863	PUNGISALAME .....	847	RACCORDO PORTAGOMMA GAS .....	923
PORTASAPONE .....	883	PUNTA A TRACCIARE .....	230	RACCORDO PORTAGOMMA OTTONE .....	922
PORTASCIUGAMANI .....	905-906	PUNTA DI CENTRAGGIO .....	230	RACCORDO PORTAINSERTI .....	210
PORTASCOPE .....	856	PUNTA EXTREME HARD CUT .....	272	RACCORDO PPHT .....	920
PORTASCOPINO .....	904	PUNTA FRESA FORSTNER .....	277	RACCORDO RIDUTTORE .....	192-193,195-196
PORTASPAZZOLINO .....	905	PUNTA FRESA PER METALLO .....	286	RACCORDO SWIFT .....	531-532
PORTASPEZIE .....	850	PUNTA HSS .....	273-274	RACCORDO TOF .....	917
PORTATUBO MURALE .....	521	PUNTA PER EDILIZIA .....	274	RACCORDO TRE PEZZI .....	514
PORTINA LAMIERA ISPEZIONE .....	637	PUNTA PER FERRO .....	272-273	RADANCE .....	721
POSATE PER BARBECUE .....	592	PUNTA PER LEGNO .....	276	RADIO A BATTERIA .....	78
POTATORE .....	447-448,450	PUNTA PER MOTOTRIVELLA .....	452	RADIOCOMANDO .....	808-815
POTATORE A BATTERIA .....	439	PUNTA PER MURO .....	274-275	RAFIA .....	466
POTATORE TELESCOPICO .....	437	PUNTA PILOTA .....	277-280	RAMPINO CON STOP .....	875
POWER BANK PER CELLULARI .....	181	PUNTA RASPA PER LEGNO .....	286	RAMPINO CON VITE .....	648-649
POZZETTO ELETTROVALVOLA .....	539	PUNTA SDS PLUS .....	276	RASAERBA .....	432-433



# indice alfabetico per famiglia

RASAERBA BATTERIA .....	435-436	RICAMBIO SPREMIPOMODORO .....	842	RUBINETTO LAVABO .....	894
RASANTE CEMENTIZIO .....	375	RICAMBIO SPUGNA TERGIVETRO .....	859	RUBINETTO LAVATRICE.....	908-909
RASCHIA GHIACCIO .....	133	RICAMBIO STUFA .....	631	RUBINETTO MISCELATORE.....	885-888
RASCHIETTO .....	219	RICAMBIO TAGLIABORDI.....	440-441	RUBINETTO OTTONE .....	567
RASCHIETTO DA MURO.....	255	RICAMBIO TRITACARNE .....	843-844	RUBINETTO PER FORNELLONE.....	924
RASPA MANICATA.....	222-223	RICARICA GAS BUTANO .....	848	RUBINETTO PER MASTELLO.....	818
RASPA ROTATIVA.....	286	RICARICA LIQUIDA ZANZARICIDA .....	603	RUBINETTO PER SCARICO WC .....	900
RASTRELLINO .....	467	RICARICA MOSCHICIDA.....	605	RUBINETTO PER TANICA .....	819,821
RASTRELLO .....	501-502,833	RICCI LEGNO E CERA ACCENDIFUOCO .....	591	RUBINETTO PORTAGOMMA.....	13,15,17
REGGIA .....	399	RIDUTTORE DI PRESSIONE.....	4	RUBINETTO TRAVASATORE .....	824
REGGITUBO PER ARMADI .....	679	RIDUTTORE DI PRESSIONE BOMBOLE SALDATURA.....	108	RUBINETTO UNIVERSALE A SFERA.....	13
REGGITUBO STUFA .....	634-635	RIDUTTORE PER FORNELLI .....	849	RUBINETTO VALVOLA SFERA MINI.....	921
REGOLATORE BIDIREZIONALE .....	13	RIDUTTORE PER RULLO .....	688	RUBINETTO VITONE.....	888
REGOLATORE DI FLUSSO .....	20-21	RIDUZIONE RACCORDI PNEUMATICI.....	7	RULLIERA METALLICA PER BOBINE.....	155
REGOLATORE DI PORTATA .....	61	RIDUZIONE TUBO STUFA.....	636	RULLINO PORTACARTA.....	903
REGOLATORE GAS .....	924-925	RIEMPIBOTIGLIE .....	840	RULLO ABRASIVO.....	304
REGOLATORE PRESSIONE .....	540	RIEMPITRICE .....	830	RULLO GUIDA CANCELLO .....	708
REPELLENTE .....	611-613	RIMUOVI COLLA .....	360	RULLO IMBIANCARE .....	260
RESINA .....	392	RIMUOVI GRAFFI .....	130	RULLO TAPPARELLA.....	688-689
RESPIRATORE .....	314-317	RIMUOVI RESINA E INSETTI.....	130	RUOTA.....	411-417
RETE ANTIUCCELLI .....	558	RINFORZO ALBERO FRESE .....	280	RUOTA CARRELLO .....	412
RETE CINTOFLEX .....	558	RINNOVA SEDILI IN TESSUTO .....	132	RUOTA CARRELLO AVVOLGITUBO .....	524
RETE METALLICA .....	724-726	RIPARTITORE ARIA COMPRESSA.....	20	RUOTA CARRIOLA .....	509
RETE OLIVE ANTISPINA .....	834	RIPIANO ESPOSPOSITORE SPAN .....	422	RUOTA LAMELLARE .....	304
RETE OMBREGGIANTE.....	557-558	RIPIANO PER SCAFFALE .....	422	RUOTA PER CANCELLO .....	709
RETE PER RAMPICANTI.....	558	RIVELATORE FUGHE DI GAS .....	361	RUOTA PER CAVO BASCULANTE.....	710
RETE PLASTICA BALCONI .....	560	RIVETTATRICE .....	54	RUOTA PER MOLA.....	312
RETE PLASTICA PISELLI .....	558	RIVETTI .....	55-56		
RETE TRIPLA TORSIONE.....	726	ROBOT PER PISCINA .....	56,581	<b>S</b>	
RETE ZANZARIERA .....	691	ROCCIA LAVICA .....	590	SABBIA PER FILTRO PISCINA.....	582
RETINA PLASTICA RULLO.....	261	ROMPIGETTO .....	890-891	SACCHETTO PATTUMIERA.....	870-871
RETINA SPARGIFIAMMA .....	849	RONCOLA .....	486-488	SACCHETTO SALVASPAZIO.....	868
RETINO PULIZIA PER PISCINA .....	577-578	RONCOLO .....	483,486	SACCHETTO SOTTOVUOTO .....	847
RIALZO PER SEDUTA WC .....	902	RONDELLA .....	661-662	SACCO ASPIRAPOLVERE .....	852
RICAMBIO DECESPUGLIATORE.....	459	RONDELLA ALZAPORTA .....	711	SACCO CARTA PER ASPIRATORE .....	128
RICAMBIO FORBICE		RONDELLA INOX .....	663	SACCO JUTA E RAFIA .....	835
GIARDINAGGIO .....	470-471,476-477	RONDELLA NYLON .....	656	SACCO PER FOGLIE.....	465
RICAMBIO IRRORATRICE .....	549-555	RONDELLA PER TETTO.....	656	SAETTA RINFORZO RETE .....	727
RICAMBIO LAMA PER SEGNETTO.....	220-221	RONDELLA PER WOOD PRO.....	651	SALDATORE A GAS .....	587
RICAMBIO LAMA PER TRONCABULLONI .....	242	ROSONE IDRAULICA.....	896	SALDATORE ELETTRICO .....	110
RICAMBIO LAVAPAVIMENTI		ROSONE PER RUBINETTO ARTISTICO.....	567	SALDATRICE .....	104-105
REVOLUTION SISTEMA.....	861	ROSONE STUFA.....	633-634,636	SALE POLIFOSFATO .....	926
RICAMBIO MOCIO .....	859-860	ROTELLA METRICA .....	252	SALISCENDI PER DOCCIA.....	882
RICAMBIO PER LANCIA RAMARE .....	554	ROTELLA PER TAGLIAPIASTRELLE.....	247	SALTARELLO .....	891
RICAMBIO PER POMPE IRRORAZIONE.....	552	ROTELLA PER TAGLIATUBO.....	285	SALVAGENTE CIAMBELLA .....	572
RICAMBIO PER SCALPELLO .....	215	ROTOLO CARTA ABRASIVA.....	294-295,302	SALVAMANO PER SCALPELLO.....	246
RICAMBIO PISCINA.....	577-585	RUBINETTO A SFERA .....	920-921	SALVIETTA ANTI ZANZARE .....	604
RICAMBIO PIUMINO ANTIPOLVERE.....	859	RUBINETTO ARIA COMPRESSA.....	13,15-20	SANDALO .....	331
RICAMBIO RETICELLA LAMPADA GAS.....	587	RUBINETTO BIDONE OLIO .....	833	SAPONE LIQUIDO .....	367-368
RICAMBIO RULLO IMBIANCARE.....	260-261	RUBINETTO GARDEN.....	511	SARCHIATORE .....	499
RICAMBIO RUPES.....	89	RUBINETTO GAS.....	923	SBLOCCANTE MULTIUSO .....	364
RICAMBIO SCOPINO .....	904			SCACCIA TALPE E RODITORI .....	611

# indice alfabetico per famiglia

SCACCIACANI.....	348	SEDILE WC .....	902	SGABELLO.....	402
SCAFFALATURE .....	419	SEGA A NASTRO .....	99,101	SGABELLO CAMPING.....	566
SCAFFALE .....	420-421	SEGA A TAZZA .....	279-280	SGOMEBRATUBO.....	895
SCAGLIOLA .....	375	SEGA CIRCOLARE ELETTRICA.....	70,75,81,87	SGRASSANTE PER PISCINA.....	574
SCALA.....	403-407	SEGA CIRCOLARE PIENA-PROFILATA .....	291	SGRASSANTE UNIVERSALE.....	369
SCALDINO ELETTRICO .....	630	SEGA GATTUCCIO .....	70,75,81	SHAMPOO AUTO .....	131,133
SCALETTA PISCINA .....	576	SEGA TAGLIACORNICI .....	221	SHOPPERS .....	871
SCALPELLATORE-RASCHIATORE.....	37	SEGACCIO AGRICOLTURA.....	480-483	SICUREZZA ANTICADUTA CANCELLI.....	708
SCALPELLO EDILIZIA .....	245	SEGACCIO FALEGNAME .....	221	SIEPE ARTIFICIALE .....	561
SCALPELLO ELETTRICISTA .....	245	SEGACCIO TELESCOPICO.....	480-481	SIFONE .....	897-898
SCALPELLO LEGNO .....	223	SEGATURA .....	373	SIGILLANTE .....	380
SCALPELLO MARTELLO PNEUMATICO.....	37	SEGGIOLINO BICI.....	135	SIGILLANTE ELASTOPLASTICO.....	925
SCALPELLO MECCANICA.....	215-216	SEGHETTO A BATTERIA.....	447,450	SIGILLO PER REGGIA.....	399
SCALPELLO UTENSILE ELETTRICO.....	276-277	SEGHETTO ALTERNATIVO		SILENZIATORE .....	20-21
SCANNER RADIOCOMANDO .....	808	ELETTRICO.....	66,70,74,77,82,87	SILICONE .....	378,380
SCARPA ANTINFORTUNISTICA.....	330-333	SEGHETTO DA FERRO .....	220-221	SILICONE SPRAY .....	360
SCARPA TREKKING .....	344	SEGHETTO DIRITTO PNEUMATICO.....	41	SIRENA DA ESTERNO .....	179
SCATOLA IMPIANTO ELETTRICO.....	158,162	SEGHETTO PUK .....	220	SIRINGA PER GRASSO E OLIO.....	227
SCHERMO SALDATURA .....	109	SEGHEZZO.....	486	SISTEMA DI ANCORAGGIO.....	723
SCHIACCIAPATATE .....	842	SEGONCINO AD ARCO .....	248-249	SKIMMER PISCINA .....	576
SCHIENALE ARMADIETTO GAS.....	741	SELLA BICI.....	139	SMALTO ACRILICO SPRAY.....	355-359
SCHIUMA POLIURETANICA .....	377-378	SENSORE DI MOVIMENTO .....	163,178	SMALTO ALL'ACQUA.....	352
SCIOGLI SILICONE .....	364	SENSORE PIOGGIA .....	537	SMALTO ANTIRUGGINE .....	351
SCOLABOTTIGLIE .....	825	SERBATOIO AEROGRAFO.....	25-26,59-61	SMALTO PIASTRELLE .....	373
SCOPA ASPIRAFONDO PISCINA .....	580	SERIE CHIAVI .....	184-186,188-189	SMALTO RITOCO ELETTRODOMESTICI .....	353
SCOPA BAMBOO.....	504	SERIE CHIAVI A BUSSOLA .....	199	SMALTO SINTETICO .....	351
SCOPA CASA.....	854-855	SERIE CHIAVI ESAGONALI .....	199-203	SMALTO TRACCIANTE .....	358
SCOPA FOGLIE.....	503-504	SERIE FRESE E RASPE .....	286	SMERIGLIATRICE ANGOLARE	
SCOPA INDUSTRIALE.....	856	SERIE GIRAVITI .....	205,207	BATTERIA .....	73,78,80
SCOPA PER OLIVE .....	835	SERIE INSERTI .....	211	SMERIGLIATRICE ANGOLARE	
SCOPA SAGGINA .....	855	SERIE MASCHI .....	268	ELETTRICA .....	66,68-69,74,76,80-81,85-86
SCOPAMOP .....	860	SERIE MORSETTI .....	102	SMERIGLIATRICE DA BANCO .....	100-101
SCOPINO .....	854	SERIE PUNTE .....	270-271	SMERIGLIATRICE PNEUMATICA .....	40-41
SCOPINO CON PALETTA .....	857	SERRACAVO ALLUMINIO .....	714	SNODO CARDANICO .....	192,195
SCOPINO PER CAMINO.....	594	SERRATURA .....	746-751	SODA CAUSTICA .....	368
SCOPPETTINA DA FIORI.....	467	SERRATURA A CILINDRO.....	705	SOFFIATORE A BATTERIA.....	437-439
SCORREVOLE RICAMBIO SALISCENDI.....	883	SERRATURA ARMADIETTO GAS .....	741	SOFFIATORE A SCOPPIO .....	453
SCOTCH BRITE.....	302	SERRATURA CANCELLI SCORREVOLI.....	708	SOFFIETTO DOSATORE SALI .....	926
SCOVOLO PER CAMINO .....	638-639	SESSOLA .....	819	SOFFIETTO MISTRAL .....	552
SCOVOLO PER LAVABOTTIGLIE .....	825	SET ACCESSORI PULIZIA PISCINA.....	579	SOFFIONE .....	555
SCRATCH FIX.....	391	SET CASSETTE componibili.....	264	SOFFIONE DOCCIA .....	884
SCUOTITORE ULIVI.....	836	SET DISCHI DIAMANTATI .....	292	SOLETTA SOTTOPIEDE .....	333
SCURE .....	489	SET FRESE TAZZA .....	280	SOLFATO FERROSO .....	617
SDRAIO .....	563,566	SET GANCI DOCCIA .....	908	SOLFATORE A SPALLA.....	555
SECCHIO AGRICOLO.....	818	SET IRRIGAZIONE .....	522	SONDA STURATUBI .....	117
SECCHIO DA MURATORE .....	249	SET MORSETTI MOLLA.....	231	SONDA TIRAFILI IN NYLON.....	155
SECCHIO PER IMBIANCARE.....	262	SET PUNTE .....	271	SOPRASCARPE CON ELASTICO.....	329
SECCHIO PLASTICA .....	249,251	SET RICAMBIO PUCCI.....	900	SOTTOCASCO MICROFIBRA .....	340
SECCHIO PLASTICA PER MOCIO .....	861	SET SCALPELLI ARIA.....	37	SOTTOGOLA PER ELMETTO .....	320
SECCHIO ZINCO.....	864	SETACCIO PER VERNICE.....	61	SOTTOPORTA DOPPIO ISOLAMENTO .....	640
SEDIA GIARDINO .....	563-564	SFERA IN PARA PER WC.....	900	SOTTOSCARPE ARIEGGIATORE .....	465
SEDIA REGISTA .....	566	SFERE PER FILTRAZIONE FLOWCLEAR.....	582	SOTTOTAPPO .....	828

# indice alfabetico per famiglia

SOTTOVASO .....	463-464	SPUGNA AUTO .....	133	SUPPORTO SMARTPHONE.....	181
SOTTOVUOTO.....	846	SPUGNA CUCINA.....	862	SVASATORE .....	286
SOVRAOCCHIALE .....	321	SPUGNA ONDULATA .....	311	SVERNANTE PISCINA .....	574
SPACCALEGNA .....	454	SPUGNETTA ABRASIVA .....	310	SVERNICIATORE .....	353
SPAGO .....	846	SQUADRA A CAPPELLO .....	229	SVETTATOIO .....	480
SPALLACCIO DECESPUGLIATORE.....	459	SQUADRA CUORE .....	695		
SPATOLA .....	219,253	SQUADRA MURATORE.....	252-253	<b>T</b>	
SPATOLA VETRI.....	859	STACCIO DA FARINA/GRANO .....	845	TAGLIABORDI .....	436,438,440
SPAZZATRICE PRATI ARTIFICIALI .....	452-453	STAFFA FERMATUBO .....	644-645	TAGLIABULLONI .....	242
SPAZZETTONE .....	856	STAFFA PER ESPOSITORE .....	422	TAGLIACORNICI.....	221
SPAZZOLA ABRASIVA .....	304	STAFFA PER TRAVI .....	682,684	TAGLIAPIASTRELLE .....	100,247
SPAZZOLA BESTIA .....	622	STAFFA PER VANGA.....	493	TAGLIASIEPE A BATTERIA.....	438-439
SPAZZOLA BUCATO .....	863	STAGNO SALDATURA .....	110	TAGLIASIEPE ELETTRICO.....	437,445-446
SPAZZOLA CARTA ADESIVA.....	868	STANTUFFO .....	555	TAGLIASIEPE MANUALE.....	477-480
SPAZZOLA IDROCAR.....	134	STARTER SPRAY .....	133	TAGLIATUBO MANUALE .....	239,285
SPAZZOLA IN ACCIAIO .....	287-290	STAZIONE SALDANTE .....	111	TAGLIAUNGHIE .....	847
SPAZZOLA IN FIBRA.....	290	STENDIBIANCHERIA .....	865-867	TAGLIAVETRO.....	219
SPAZZOLA LAMELLARE.....	304	STENDIBIANCHERIA PER TUBO STUFA .....	635	TAMPONE A STRAPPO .....	32
SPAZZOLA PER ASPIRATORE .....	128	STENDINASTRO.....	395	TAMPONE ABRASIVO.....	302
SPAZZOLA PER BARBECUES .....	592	STIVALE .....	342	TAMPONE PER LUCIDATURA .....	311-312
SPAZZOLA PER CAMINO .....	594	STIVALE ANTINFORTUNISTICO.....	333	TAMPONE RICAMBIO FRATTONE .....	255,257
SPAZZOLA PER IDROPULTRICE .....	117	STOP MUSCHIO .....	616	TANICA CARBURANTE .....	460-461
SPAZZOLA PER PANNELLI SOLARI.....	859	STRACCIO .....	861	TANICA PLASTICA .....	821
SPAZZOLA PER PISCINA .....	578	STRETTOIO.....	102	TAPPARELLE ACCESSORI.....	688-691
SPAZZOLA PER TERMOSIFONE .....	858	STRISCIA ATTIRAMOSCHE .....	606-607	TAPPATRICE .....	830-831
SPAZZOLA UTENSILE ELETTRICO .....	90-94	STUCCO .....	358	TAPPETO ERBOSO .....	557
SPECCHIETTO BICI .....	140	STUCCO IN PASTA .....	376-377	TAPPETO SOTTOPISCINA.....	576
SPECCHIO PLASTICO .....	873	STUCCO IN POLVERE.....	375	TAPPO A CORONA .....	827-828
SPECCHIO STRADALE .....	717	STUCCO LEGGERO .....	376	TAPPO ACCIAIO INOX.....	916
SPESSIMETRO .....	230	STUCCO LEGNO .....	390	TAPPO ACCIAIO ZINCATO.....	912
SPILLATRICE .....	51	STUCCO METALLICO .....	392	TAPPO ARIA COMPRESSA.....	4,7,9
SPILLONE DI SICUREZZA .....	719	STUCCO PER VERNICI .....	390	TAPPO BIDONE OLIO.....	832
SPINA ELETTRICA .....	149-151	STUCCO SPRAY.....	356	TAPPO BOTTIGLIA .....	828
SPINA ELETTRICA INDUSTRIALE .....	152-153	STUFA A GAS .....	631	TAPPO COPRIFORO .....	880
SPINA PER CARDINE .....	695	STUFA A LEGNA .....	626,628	TAPPO CORNICE D'ARRESTO.....	689
SPINA PER CHIAVE.....	190	STUFA A PELLETT .....	624-626	TAPPO DAMIGIANA.....	829
SPINE PER LEGNO .....	389	STUFETTE ELETTRICHE.....	630-631	TAPPO ESPANSIONE .....	828
SPINGIACQUA.....	861	STURA SCARICO .....	895	TAPPO GHISA ZINCATA .....	915
SPINOTTERIA TV .....	155	STURALAVANDINO .....	896	TAPPO IDRAULICO .....	821
SPINOTTO A SCATTO.....	719	SUPER ATTACK .....	382	TAPPO LATTA OLIO .....	833
SPIONCINO DIGITALE.....	179	SUPER MOCIO.....	861	TAPPO LAVANDINO.....	892
SPIRALE ANTIZANZARA.....	601	SUPERGANCIO .....	879	TAPPO MARASCA.....	834
SPORTELLO GAS .....	740	SUPERMOP .....	859	TAPPO OTTONE .....	919
SPRAY AL PEPERONCINO .....	348	SUPERSBLOCCANTE SPRAY.....	362	TAPPO PASSACAVALLO .....	881
SPRAY ANTIZANZARA .....	604	SUPPORTI WC .....	903	TAPPO PER FUSTINO .....	821
SPRAY GONFIA/RIPARA RUOTE BICI .....	140	SUPPORTO A RULLO .....	102	TAPPO PER POMPA GARDEN.....	550
SPRAY INSETTICIDI.....	602-609	SUPPORTO CORRIMANO .....	700	TAPPO PER TANICA CARBURANTE .....	461
SPRAY PER CLIMATIZZATORE.....	371	SUPPORTO PER DOCCETTA .....	885	TAPPO PPHT .....	920
SPRAY SCIOGLI GHIACCIO .....	132	SUPPORTO PER PALETTI E SAETTE.....	727	TAPPO SOTTOSEDIA .....	881
SPRAY SCIOGLI SILICONE .....	364	SUPPORTO PER RIDUTTORE .....	690	TAPPO SPUMANTE .....	828
SPREMIAGRUMI .....	851	SUPPORTO PER TRAVI .....	683-684	TAPPO STUFA PELLETT .....	633
SPREMIPOMODORO .....	840	SUPPORTO RUOTA CARRIOLA .....	509	TAPPO SUGHERO .....	829

# indice alfabetico per famiglia

TASSELLATORE.....	67,73,84-85	TESTINA GONFIAGGIO .....	11,25,143	TUBO ANTIGELO .....	526-527
TASSELLI IN LEGNO.....	287	TESTINA IDROPULTRICE.....	116	TUBO ARIA COMPRESSA.....	27-29
TASSELLO A CALZA/RETE.....	676	TESTINA INGRASSATORE .....	228	TUBO ASPIRAZIONE MOTOPOMPE.....	529
TASSELLO ACCIAIO .....	665-666,670-674	TESTINA IRRIGATORE.....	538	TUBO ASPIRAZIONE PU .....	62
TASSELLO BI-MATER .....	668	TESTINA LANCIA ALTA PRESSIONE.....	554	TUBO AUTOCLAVE.....	893
TASSELLO CARTONGESSO .....	670-671,673-674	TESTINA TAGLIABORDI/TRIMMER .....	440-441	TUBO BINATO BASSA PRESSIONE .....	61
TASSELLO GHISA .....	674	TIRABRACI CAMINO.....	594	TUBO CRISTALLO EXTRA .....	527
TASSELLO IN NYLON.....	665,667-671	TIRAFILO.....	728	TUBO ESTENSIBILE AQUAPOP.....	522
TASSELLO MENSOLA.....	676	TIRAFONDO .....	653	TUBO FLESSIBILE IN TRECCIA .....	893
TASSELLO OTTONE .....	673	TIRANTE PER FUNI E FILI .....	867	TUBO GAS .....	925
TASSELLO PARACOLPI .....	685,669	TOPICIDA .....	609-610	TUBO GONFIAGGIO CON RACCORDO.....	25
TAVELLINO PER SPORTELLO .....	700	TOPPA RIPARAZIONE PISCINA .....	580	TUBO IDRAULICA.....	897
TAVOLO GIARDINO.....	563-564	TORCIA ELETTRICA .....	171-173	TUBO IDROPULTRICE .....	115
TAZZONE PER TRAVASO .....	229	TORCIA FRONTALE BICI.....	134-135	TUBO IRRIGAZIONE.....	526-527
TEE FF ACCIAIO INOX .....	916	TORCIA SALDATRICE A FILO .....	108	TUBO IRRORAZIONE .....	555
TEE FF GHISA ZINCATA .....	914	TORNIO PER LEGNO.....	100	TUBO KLEBER .....	29
TEE FF OTTONE .....	918	TOSAERBA .....	432-433,435	TUBO LAVATRICE .....	909
TEE PER TUBICINO MORBIDO.....	543	TRABATTELLO .....	407-409	TUBO LED .....	168
TEFLON LIQUIDO PTFE .....	22	TRACCIALINEE.....	246	TUBO MICROIRRIGAZIONE.....	543,545
TELA ABRASIVA .....	301	TRAFORO .....	99	TUBO PASSACAVI.....	159-160
TELA OTTONE .....	530	TRALICCIO .....	561-562	TUBO PER ARMADIO .....	699
TELECAMERA SORVEGLIANZA .....	179	TRANSPALLET .....	411	TUBO PER ASPIRATORE .....	126,128
TELECOMANDO CANCELLO .....	808-815	TRANSPONDER .....	808	TUBO PER ASPIRATORE .....	128
TELECOMANDO TV.....	178	TRAPANO A BATTERIA.....	65,67,72-73,78,80,84	TUBO PER PISCINA.....	580-581,583
TELO CON BOLLE D'ARIA .....	394	TRAPANO A COLONNA .....	75	TUBO POLIETILENE .....	534
TELO COPRI PISCINA.....	577	TRAPANO ELETTRICO.....	67,73,80,85	TUBO POLIURETANO .....	28
TELO COPRITUTTO .....	393	TRAPANO PNEUMATICO .....	38-39	TUBO POMPA IRRORAZIONE.....	549-550
TELO MASCHERATURA.....	393	TRAPIANTATORE DA FIORI.....	467	TUBO PPHT .....	920
TELO OCCHIELLATO .....	561	TRAPPOLA PER INSETTI.....	605,607-611,614	TUBO PROTETTIVO CORRUGATO.....	158
TELO PACCIAMATURA .....	557	TRATTORINO .....	433-434	TUBO PVC SPIRALATO .....	529,531
TELO PER CONDIZIONATORE .....	678	TRAVASATORE .....	823-824	TUBO RILSAN .....	28
TENAGLIA .....	241-242	TRECCIA EDILIZIA.....	250	TUBO SCARICO CASSETTA WC .....	901
TENDA DOCCIA.....	907	TRECCIA FIBRA VETRO STUFA.....	631	TUBO SKIMMER .....	576
TENDICORDA .....	714	TRECCIA NYLON.....	711	TUBO STUFA.....	632-637
TENDIFILO .....	728	TRECCIA PER VENEZIANE.....	690-691	TUBO VERNICIATURA .....	81-82
TENDIREGGIA .....	399	TRESPOLO PORTASACCO.....	870	TUTA PROTETTIVA .....	327-328
TENDITORE .....	720	TRIANGOLI ABRASIVI VELCRATI .....	297		
TERGIVETRO .....	859	TRICLORO PER PISCINA .....	573-574	<b>U</b>	
TERMINALE DI SCARICO .....	633	TRITACARNE .....	843	UGELLO AEROGRAFO .....	23,26,58-61
TERMOCONVETTORE .....	630-631	TRONCABULLONI .....	242	UGELLO GAS .....	108
TERMOCOPPIA .....	924	TRONCARAMI .....	437	UGELLO IDROPULTRICE.....	117
TERMOMETRO .....	878	TRONCARAMI MANUALE.....	478-481	UGELLO PORTACORRENTE .....	108
TERMOMETRO PER PISCINA .....	576	TRONCATRICE .....	98,101	UGNETTO .....	215
TERMORIFLETTENTE .....	641	TRONCHESE .....	233,240	UTENSILE MULTIFUNZIONE .....	70,74,86
TERMOFFIATORE.....	70,74	TRONCHETTO RIMUOVI FULIGGINE .....	591		
TERMOVENTILATORE .....	630	TUBETTO AGRICOLO .....	465		
TESSUTO TNT .....	560-561	TUBETTO CAPILLARE POLIETILENE.....	544		
TESTA ASPIRAFANGO PISCINA .....	579	TUBO ABBEVERATOIO.....	622		
TESTA ELETTRONICA.....	808	TUBO ACQUA MULTISTRATO.....	910		
TESTER ACQUA PISCINA .....	574-575	TUBO AERAZIONE CANALIZZATA.....	644		
TESTER DIGITALE .....	156	TUBO ALA GOCCIOLANTE.....	539		
TESTINA DECESPUGLIATORE .....	457-459	TUBO ALTA PRESSIONE .....	228		



## V

VALIGETTA CHIAVI.....	199
VALIGETTA PORTAMINUTERIE .....	264
VALIGETTA PORTAUTENSILI.....	263-265
VALIGETTA PRONTO SOCCORSO.....	329
VALIGETTA TASSELLI .....	664
VALIGIA ALLUMINIO .....	265
VALVOLA A SFERA.....	920-921
VALVOLA A SFERA GARDEN .....	535,538
VALVOLA ARIA COMPRESSA.....	4,19
VALVOLA DI FONDO.....	530
VALVOLA PER PISCINA.....	583-584
VALVOLA POMPA IRRORAZIONE .....	550
VALVOLA SFOGO ARIA RADIATORE .....	910
VANGA .....	492-494
VAPORIZZATORE .....	549,553
VAPORIZZATORE PRODOTTI CHIMICI.....	228
VAPORIZZATORE VITON .....	247
VASCA PER CARRIOLA.....	508
VASCHETTA PER MINUTERIE.....	426-427
VASCHETTA PER RULLI .....	261
VASELINA .....	361
VASO DI ESPANSIONE .....	529
VASO IN VETRO.....	838-839
VASO PLASTICA .....	463-464
VASSOIO EDILIZIA .....	249

VELA OMBREGGIANTE .....	566
VELCRO.....	33
VENTILATORE.....	853
VENTOSA.....	879-880
VENTOSA PER VETRI .....	247
VENTOSA STURA SCARICO .....	896
VERNICE .....	352-356
VERRICELLO .....	104
VETRO PER SALDATURA .....	109
VETRO SINTETICO .....	873
VETRORESINA IN PASTA.....	392
VIA MUFFA IGIENIZZANTE .....	350
VINOMETRO .....	831
VISIERA PROTETTIVA .....	321,461
VITE AUTOFILILETTANTE.....	652-654
VITE AUTOPERFORANTE.....	652-655
VITE BRUGOLA .....	658,660
VITE CANNOCCHIALE .....	660
VITE DOPPIA FILETTATURA .....	662
VITE FORBICI GARDEN.....	470-471,477
VITE PER CALCESTRUZZO .....	652
VITE PER CARTONGESSO .....	652
VITE PER LEGNO .....	651-653
VITE PER MANDRINO .....	96
VITE PER PATATORE .....	447,449
VITE PER TASSELLI .....	720

VITE RUBINETTO ARTISTICO.....	567
VITE TE.....	658-659
VITE TE INOX .....	662-663
VITE TESTA CILINDRICA.....	660
VITE TRUCIOLARE .....	649-652
VOLANTINO .....	703-704
VOLANTINO PER VALVOLA RADIATORE .....	910
VOMERE.....	499

## Z

ZAINO DA FUNGHI .....	598-599
ZAINO TERMICO .....	584
ZAMPIRONE.....	601
ZANZARIERA .....	691-693
ZAPPA .....	498-499
ZAPPASCURE .....	489
ZAPPETTA .....	467
ZAPPINO .....	489
ZERBINO MILLEPUNTE .....	872
ZINCANTE SPRAY .....	362
ZINCO .....	359-360,365
ZOLFO .....	616

# aria compressa

**COMPRESSORI**

**RACCORDI E VALVOLE**

**FILTRI RIDUTTORI**

**COMPONENTI IMPIANTI**

**PISTOLE SOFFIAGGIO**

**TUBI ARIA COMPRESSA**

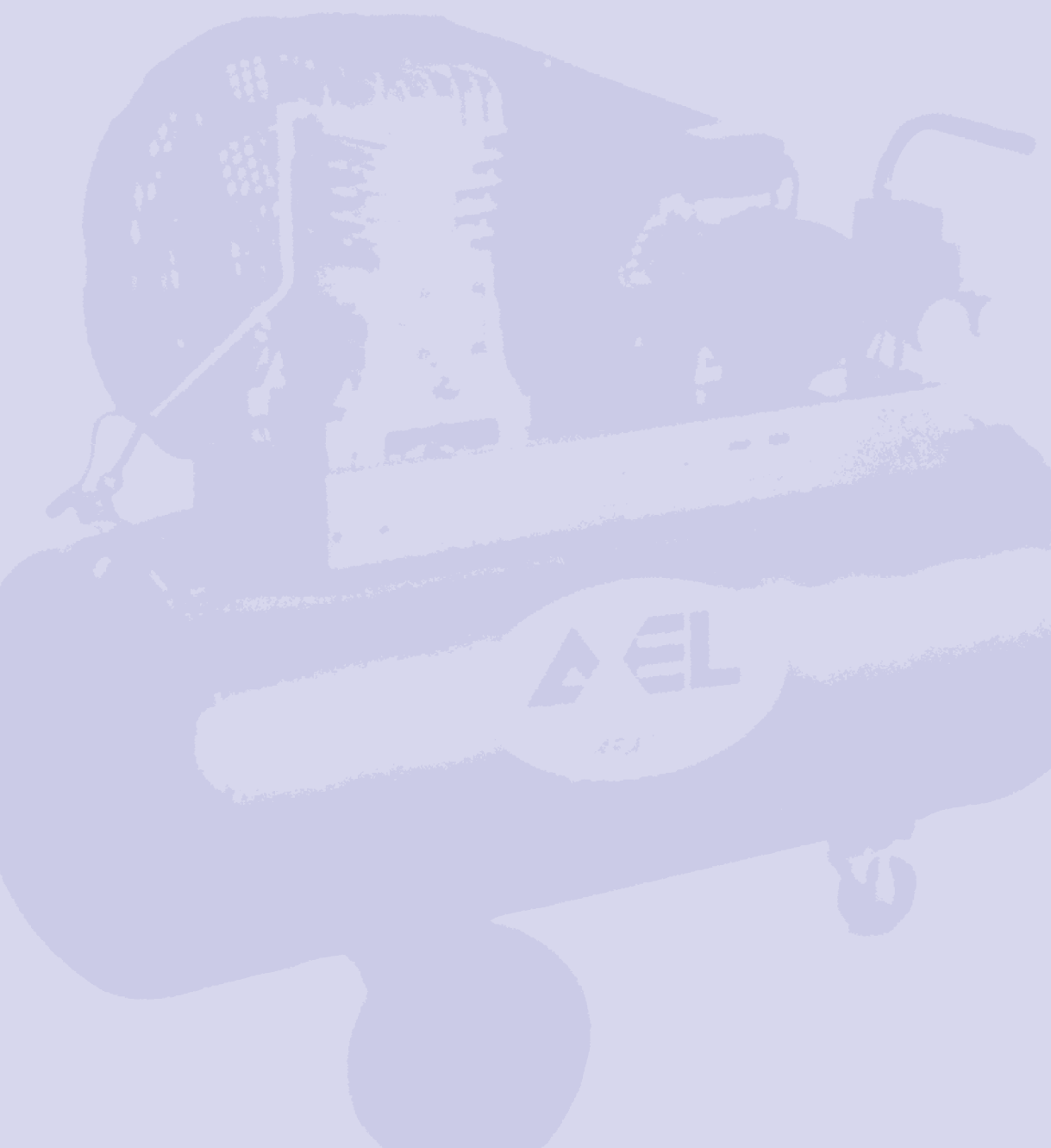
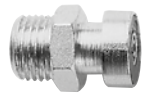

### COMPRESSORE COASSIALE ABAC 6 LT 2 HP

Compressore affidabile, efficiente e duraturo. Ideale per uso domestico o per professionisti che necessitano di ingombro ridotto e potenza. Caratteristiche di spicco è sicuramente la qualità dei materiali impiegati.



<b>Cod.</b>	<b>052957</b>
Potenza	2 HP
Tensione	230 V
Motore	2.850 rpm
Aspirazione aria	222 l/min
Pressione max	8 bar
Dimensioni	53x21x54 cm
Peso	18 kg
Prezzo	211,50 €

### COMPRESSORE ARIA 24L - 2.0HP LUBRIFICATO

Leggero, potente e facile da usare. Alte prestazioni e alta efficienza. Uscita con regolatore di pressione. Con ruote per il trasporto.



<b>Cod.</b>	<b>FU-1507</b>
Serbatoio	24 lt
Potenza	2,0 Hp
Aspirazione aria	195 l/min
Numero giri	2850 g/min
Pressione max	8 bar
Dimensioni	59x29x63 cm
Peso	26 kg
Prezzo	189,00 €

### COMPRESSORE CIAO 6/1850

Comandati tramite pressostato elettromeccanico, gruppo accessori con manometro e rubinetto rapido universale. Protezione da sovraccarico del motore elettrico.



<b>Cod.</b>	<b>626HP01604</b>
Potenza	1,5 HP
Tensione	230 V
Motore	2.850 rpm
Aspirazione aria	179 l/min
Pressione max	8 bar
Dimensioni	36x26x52,5 cm
Peso	12 kg
Prezzo	235,00 €

### COMPRESSORE ARIA 50L - 2.0HP LUBRIFICATO

Leggero, potente e facile da usare. Alte prestazioni e alta efficienza. Uscita con regolatore di pressione. Con ruote per il trasporto.



<b>Cod.</b>	<b>FU-1508</b>
Serbatoio	50 lt
Potenza	2.0 Hp
Aspirazione aria	195 l/min
Numero giri	2850 g/min
Pressione max	8 bar
Dimensioni	74x71,5x66 cm
Peso	32 kg
Prezzo	224,00 €

### COMPRESSORE ARIA 24L 1.0HP SILENZIATO

Con valvola elettromagnetica per una maggiore durata. Alte prestazioni e alta efficienza. Leggero, potente e facile da usare. Uscita con regolatore di pressione. Con ruote per il trasporto. Rumorosità garantita 65 dB - pressione sonora rilevata 59 dB. Senza olio.



<b>Cod.</b>	<b>FU-1512</b>
Serbatoio	24 lt
Potenza	1,0 Hp
Aspirazione aria	130 l/min
Numero giri	1400 g/min
Pressione max	8 bar
Prezzo	186,00 €

## COMPRESSORE ARIA 50L - 2.0HP A CINGHIA LUBRIFICATO



Compressore potente e facile da usare.  
Alte prestazioni e alta efficienza.  
Uscita con regolatore di pressione.  
Con ruote per il trasporto.



Cod.	FU-1509
Serbatoio	50 lt
Potenza	2.0 Hp
Aspirazione aria	180 l/min
Numero giri	1050 g/min
Pressione max	8 bar
Peso	43 kg
Prezzo	556,00 €

## COMPRESSORE TRASMISSIONE A CINGHIA 50LT MK 102/N-50-2M



Compressore bicilindrico monostadio  
traino cinghia lubrificato. Pressostato  
elettomeccanico, riduttore di  
pressione con manometro  
e rubinetto rapido universale.  
Protezione da sovraccarico del  
motore elettrico.



Cod.	870TH3Q605
Serbatoio	50 lt
Potenza	2,0 HP
Tensione	230 V
Motore	1.040 rpm
Aspirazione aria	235 l/min
Pressione max	10 bar
Dimensioni	87x40x70 cm
Peso	48,5 kg
Prezzo	757,00 €

## COMPRESSORE ARIA 100L - 2.0HP A CINGHIA LUBRIFICATO



Compressore potente e facile da usare.  
Alte prestazioni e alta efficienza.  
Uscita con regolatore di pressione.  
Con ruote per il trasporto.



Cod.	FU-1511
Serbatoio	100 lt
Potenza	2.0 Hp
Aspirazione aria	200 l/min
Numero giri	1050 g/min
Pressione max	8 bar
Dimensioni	113x39x78 cm
Peso	80 kg
Prezzo	618,00 €

## COMPRESSORE TRASMISSIONE A CINGHIA 90LT MK 102/N-90-2M



Compressore bicilindrico monostadio  
traino cinghia lubrificato. Pressostato  
elettomeccanico, riduttore di  
pressione con manometro  
e rubinetto rapido universale.  
Protezione da sovraccarico del  
motore elettrico.



Cod.	872TH3Q605
Serbatoio	90 lt
Potenza	2,0 HP
Tensione	230 V
Motore	1.040 rpm
Aspirazione aria	235 l/min
Pressione max	10 bar
Dimensioni	107x45x77 cm
Peso	61,5 kg
Prezzo	789,00 €



### KIT ACCESSORI PER COMPRESSORI

Composto da:

- aerografo serbatoio inferiore
- pistola aria compressa
- pistola gonfiaggio con manometro
- pistola lavaggio serbatoio inferiore
- tubi di collegamento



Cod.	Pz	Conf.	Prezzo
1314030000	5	1	40,60 €

### RIDUTTORE DI PRESSIONE E MANOMETRO

Due uscite con entrata laterale.



Cod.	Filetto Ø mm	Manometro Ø mm	Conf.	Prezzo
1201010340	1/4" F	40	5	16,85 €

### RIDUTTORE DI PRESSIONE CON FILTRO E MANOMETRO

Due uscite.



Cod.	Filetto Ø mm	Manometro Ø mm	Conf.	Prezzo
1201020440	3/8" M	40	5	30,30 €
1201020541	1/2" M	50	5	34,60 €

### PRESSOSTATO TRIPOLARE CON INTERRUPTORE E VALVOLA DI CARICO

Per motori con potenza max. 5 HP.



Cod.	Filetto Ø mm	Varie	Conf.	Prezzo
1202020300	1/4"	1 VIA	1	38,20 €
1202050300	1/4"	4 VIE	1	46,09 €

### PRESSOSTATO BIPOLARE



Cod.	Filetto Ø mm	Varie	Conf.	Prezzo
1202020300N	1/4"	4 VIE	1	22,74 €

### PRESSOSTATO BIPOLARE



Cod.	Filetto Ø mm	Varie	Conf.	Prezzo
9415625	1/4"	4 VIE	1	15,65 €

### RICAMBI PER COMPRESSORI



Cod.	Descrizione	Conf.	Prezzo
9051116	riduttore pressione micro 1/4 per compr. Axel	1	26,40 €



Cod.	Descrizione	Conf.	Prezzo
9411129	filtro aria D90 M16x1,5 per compr. Axel	1	2,52 €



Cod.	Descrizione	Conf.	Prezzo
9053159	raccordo gomito 3/8" m bic10,2 per compr. Axel	1	6,11 €



Cod.	Descrizione	Conf.	Prezzo
9411124	tappo carico olio compr. Axel	1	1,08 €



Cod.	Descrizione	Conf.	Prezzo
9432181	condensatore compr. Axel	1	22,15 €



Cod.	Descrizione	Conf.	Prezzo
9048025	valvola rit. 1/2" m-bicono compr. Axel	1	12,35 €

## ATTACCO A BAIONETTA MASCHIO



Cod.	Tubo Ø mm	Conf.	Prezzo
1101010200	1/8"	5	1,03 €
1101010300	1/4"	5	0,97 €
1101010400	3/8"	5	1,36 €

## ATTACCO A BAIONETTA FEMMINA



Cod.	Tubo Ø mm	Conf.	Prezzo
1101020200	1/8"	5	1,03 €
1101020300	1/4"	5	0,99 €
1101020400	3/8"	5	1,36 €

## ATTACCO A BAIONETTA PER TUBO GOMMA



Cod.	Tubo Ø mm	Conf.	Prezzo
1101030074	6x13	5	2,17 €
1101030075	6x14	5	2,17 €
1101030076	6x15	5	2,23 €
1101030077	7x16	5	2,29 €
1101030079	8x17	5	2,29 €

## ATTACCO PER TUBO GOMMA FILETTO FEMMINA



Cod.	Filetto centale	Tubo Ø mm	Conf.	Prezzo
1101040274	1/8"	6x13	5	1,82 €
1101040275	1/8"	6x14	5	1,66 €
1101040279	1/8"	8x17	5	1,82 €
1101040375	1/4"	6x14	5	2,37 €
1101040376	1/4"	6x15	5	2,37 €
1101040377	1/4"	7x16	5	2,49 €
1101040379	1/4"	8x17	5	2,49 €
1101040381	1/4"	10x17	5	2,59 €
1101040382	1/4"	10x19	5	3,08 €
1101040475	3/8"	6x14	5	2,98 €
1101040477	3/8"	7x16	5	2,98 €
1101040479	3/8"	8x17	5	2,98 €
1101040481	3/8"	10x17	5	2,98 €
1101040482	3/8"	10x19	5	3,66 €

## ATTACCO PORTAGOMMA A BAIONETTA A RESCA



Cod.	Tubo Ø mm	Conf.	Prezzo
1101070056	int. 6	5	0,76 €
1101070057	int. 7	5	0,76 €
1101070058	int. 8	5	0,80 €
1101070059	int. 9	5	1,35 €
1101070060	int. 10	5	1,35 €
1101070062	int. 12	5	1,35 €

## ATTACCO PER TUBO GOMMA FILETTO MASCHIO



Cod.	Filetto Ø	Tubo Ø	Conf.	Prezzo
1101050274	1/8"	6x13	5	1,82 €
1101050275	1/8"	6x14	5	1,66 €
1101050279	1/8"	8x17	5	1,82 €
1101050375	1/4"	6x14	5	2,17 €
1101050376	1/4"	6x15	5	2,06 €
1101050377	1/4"	7x16	5	2,49 €
1101050379	1/4"	8x17	5	2,49 €
1101050381	1/4"	10x17	5	2,59 €
1101050382	1/4"	10x19	5	3,08 €
1101050475	3/8"	6x14	5	2,98 €
1101050477	3/8"	7x16	5	2,98 €
1101050479	3/8"	8x17	5	2,98 €
1101050481	3/8"	10x17	5	3,16 €
1101050482	3/8"	10x19	5	3,66 €

## ATTACCO A RESCA MASCHIO



Cod.	Filetto Ø	Tubo Ø	Conf.	Prezzo
1101060256	1/8"	int. 6	5	0,74 €
1101060257	1/8"	int. 7	5	0,74 €
1101060258	1/8"	int. 8	5	0,74 €
1101060356	1/4"	int. 6	5	0,87 €
1101060357	1/4"	int. 7	5	0,87 €
1101060358	1/4"	int. 8	5	0,91 €
1101060359	1/4"	int. 9	5	0,91 €
1101060360	1/4"	int. 10	5	0,91 €
1101060362	1/4"	int. 12	5	0,99 €
1101060458	3/8"	int. 8	5	1,18 €
1101060459	3/8"	int. 9	5	1,18 €
1101060460	3/8"	int. 10	5	1,18 €
1101060462	3/8"	int. 12	5	1,23 €
1101060464	3/8"	int. 14	5	1,23 €
1101060560	1/2"	int. 10	5	1,95 €
1101060562	1/2"	int. 12	5	2,05 €
1101060564	1/2"	int. 14	5	2,05 €
1101060567	1/2"	int. 17	5	2,15 €

## ATTACCO A DOPPIA RESCA



Cod.	Ø mm	Conf.	Prezzo
1101060056	6	5	0,68 €
1101060058	8	5	0,68 €
1101060060	10	5	0,89 €
1101060062	12	5	1,18 €

## ATTACCO A BAIONETTA MASCHIO

Con dado capettato.



Cod.	Tubo Ø mm	Conf.	Prezzo
1101080200	1/8"	5	1,33 €
1101080300	1/4"	5	1,43 €
1101080400	3/8"	5	1,70 €
1101080500	1/2"	5	1,99 €

### RACCORDO PER ATTACCO BAIONETTA FILETTO FEMMINA

Con dado capettato.



Cod.	Filetto Ø mm	Conf.	Prezzo
1101090300	1/4"	5	1,52 €
1101090400	3/8"	5	1,87 €

### RACCORDO DI GIUNZIONE CON 2 DADI CAPETTATI



Cod.	Filetto Ø mm	Conf.	Prezzo
1101103300	1/4"x1/4"	5	2,15 €

### RACCORDO DI GIUNZIONE A T CON 3 DADI CAPETTATI



Cod.	Filetto Ø mm	Conf.	Prezzo
1101110300	1/4"	5	5,07 €

### DADO CAPETTATO PER RACCORDI E RUBINETTI



Cod.	Filetto Ø mm	Conf.	Prezzo
1101120300	1/4"	5	0,61 €
1101120400	3/8"	5	0,66 €
1101127000	14/1,25	5	0,66 €

### ATTACCO MASCHIO CON MOLLA



Cod.	Filetto Ø mm	Tubo Ø mm	Conf.	Prezzo
1102020371	1/4"	4x6	5	1,90 €
1102020373	1/4"	6x8	5	1,90 €
1102020378	1/4"	8x10	5	1,99 €
1102020473	3/8"	6x8	5	2,48 €
1102020478	3/8"	8x10	5	2,75 €
1102020480	3/8"	10x12	5	2,75 €

### ATTACCO FEMMINA CON MOLLA



Cod.	Filetto Ø mm	Tubo Ø mm	Conf.	Prezzo
1102030371	1/4"	4x6	5	1,90 €
1102030373	1/4"	6x8	5	1,90 €
1102030378	1/4"	8x10	5	1,99 €

### ATTACCO A BAIONETTA CON MOLLA



Cod.	Tubo Ø mm	Conf.	Prezzo
1102040071	4x6	5	1,90 €
1102040073	6x8	5	1,90 €
1102040078	8x10	5	1,99 €

### ATTACCO A BAIONETTA GIREVOLE CON MOLLA



Cod.	Tubo Ø mm	Conf.	Prezzo
1103010071	4x6	5	3,46 €
1103010073	6x8	5	3,46 €
1103010078	8x10	5	3,63 €

### ATTACCO MASCHIO GIREVOLE CON MOLLA



Cod.	Filetto Ø mm	Tubo Ø mm	Conf.	Prezzo
1103020371	1/4"	4x6	5	3,46 €
1103020373	1/4"	6x8	5	3,46 €
1103020378	1/4"	8x10	5	3,63 €
1103020480	3/8"	10x12	5	4,53 €

### ATTACCO FEMMINA GIREVOLE CON MOLLA



Cod.	Filetto Ø mm	Tubo Ø mm	Conf.	Prezzo
1103030371	1/4"	4x6	5	3,46 €
1103030373	1/4"	6x8	5	3,46 €
1103030378	1/4"	8x10	5	3,63 €

### ATTACCO PER TUBO RAGNO FEMMINA



Cod.	Filetto Ø mm	Tubo Ø mm	Conf.	Prezzo
1103040395	1/4"	6,5x10	25	3,02 €
1103040396	1/4"	8x12	25	3,38 €

### ATTACCO PER TUBO RAGNO CON MOLLA



Cod.	Filetto Ø mm	Tubo Ø mm	Conf.	Prezzo
1103050095	1/4"	6,5x10	25	3,57 €
1103050096	3/8"	8x12	25	4,64 €

## ATTACCO PER TUBO POLIURETANO RAGNO RETICOLATO CON MOLLA



Cod.	Filetto Ø	Tubo Ø	Conf.	Prezzo
1401260095	1/4"	6x10	10	7,16 €
1401260096	3/8"	8x12	10	9,87 €

## NIPPLE CILINDRICO MASCHIO-MASCHIO



Cod.	Filetto Ø mm	Conf.	Prezzo
1108012200	1/8"x1/8"	5	0,76 €
1108012300	1/8"x1/4"	5	0,78 €
1108012400	1/8"x3/8"	5	1,10 €
1108012500	1/8"x1/2"	5	2,15 €
1108013300	1/4"x1/4"	5	0,78 €
1108013400	1/4"x3/8"	5	1,21 €
1108013500	1/4"x1/2"	5	2,05 €
1108014400	3/8"x3/8"	5	1,25 €
1108014500	3/8"x1/2"	5	2,05 €
1108015500	1/2"x1/2"	5	2,50 €
1108015600	1/2"x3/4"	5	3,73 €
1108016600	3/4"x3/4"	5	4,10 €

## NIPPLE CONICO MASCHIO-MASCHIO



Cod.	Filetto Ø mm	Conf.	Prezzo
1108023500	1/4"x1/2"	5	2,07 €
1108024400	3/8"x3/8"	5	1,25 €
1108024500	3/8"x1/2"	5	2,07 €
1108025500	1/2"x1/2"	5	2,07 €
1108025600	1/2"x3/4"	5	3,61 €
1108026600	3/4"x3/4"	5	3,96 €
1108022200	1/8"x1/8"	5	0,66 €
1108022300	1/8"x1/4"	5	0,89 €
1108022400	1/8"x3/8"	5	1,10 €
1108022500	1/8"x1/2"	5	1,93 €
1108023300	1/4"x1/4"	5	0,97 €
1108023400	1/4"x3/8"	5	1,25 €

## MANICOTTO FILETTATO FEMMINA-FEMMINA



Cod.	Filetto Ø mm	Conf.	Prezzo
1108032200	1/8"x1/8"	5	0,54 €
1108032300	1/8"x1/4"	5	0,93 €
1108032400	1/8"x3/8"	5	1,56 €
1108032500	1/8"x1/2"	5	2,54 €
1108033300	1/4"x1/4"	5	0,93 €
1108033400	1/4"x3/8"	5	1,39 €
1108033500	1/4"x1/2"	5	2,52 €
1108034400	3/8"x3/8"	5	1,34 €
1108034500	3/8"x1/2"	5	2,52 €
1108035500	1/2"x1/2"	5	2,32 €

## RIDUZIONE FILETTO MASCHIO CONICO-FEMMINA CILINDRICO



Cod.	Filetto Ø mm	Conf.	Prezzo
1108043200	1/4"x1/8"	5	0,62 €
1108044200	3/8"x1/8"	5	0,85 €
1108044300	3/8"x1/4"	5	0,77 €
1108045200	1/2"x1/8"	5	1,53 €
1108045300	1/2"x1/4"	5	1,34 €
1108045400	1/2"x3/8"	5	1,22 €
1108046400	3/4"x3/8"	5	2,55 €
1108046500	3/4"x1/2"	5	2,32 €

## RIDUZIONE FILETTO CILINDRICO MASCHIO-FEMMINA



Cod.	Filetto Ø mm	Conf.	Prezzo
1108052200	1/8"x1/8"	5	0,64 €
1108052300	1/8"x1/4"	5	0,85 €
1108052400	1/8"x3/8"	5	1,31 €
1108052500	1/8"x1/2"	5	2,23 €
1108053300	1/4"x1/4"	5	0,93 €
1108053400	1/4"x3/8"	5	1,31 €
1108053500	1/4"x1/2"	5	2,21 €
1108054400	3/8"x3/8"	5	1,37 €
1108054500	3/8"x1/2"	5	2,21 €

## PROLUNGA UNIDIREZIONALE MASCHIO-FEMMINA



Cod.	Filetto Ø mm	L mm	Conf.	Prezzo
1128022200	1/8"x1/8"	42	25	1,62 €
1128023300	1/4"x1/4"	51	25	2,26 €

## TAPPO CON FILETTO CILINDRICO



Cod.	Filetto Ø mm	Conf.	Prezzo
1108060200	1/8"	5	0,54 €
1108060300	1/4"	5	0,66 €
1108060400	3/8"	5	1,02 €
1108060500	1/2"	5	1,70 €
1108060600	3/4"	5	2,99 €

## TAPPO MASCHIO CILINDRICO



Cod.	Filetto Ø mm	Conf.	Prezzo
1108200200	1/8"	50	0,48 €
1108200300	1/4"	50	0,58 €
1108200400	3/8"	50	0,73 €
1108200500	1/2"	25	1,19 €
1108200600	3/4"	25	2,48 €





# INFINITY LINE



## MOVE THE AIR POWER

## TAPPO FEMMINA



Cod.	Filetto Ø mm	Conf.	Prezzo
1108210200	1/8"	50	0,48 €
1108210300	1/4"	50	0,84 €
1108210400	3/8"	25	1,23 €
1108210500	1/2"	25	1,91 €

## RACCORDO A Y MASCHIO FEMMINA-FEMMINA



Cod.	Filetto Ø mm	Conf.	Prezzo
1108070200	1/8"	25	2,13 €
1108070300	1/4"	25	2,57 €
1108070400	3/8"	20	4,48 €
1108070500	1/2"	10	6,92 €

## RACCORDO A Y FEMMINA-FEMMINA-FEMMINA



Cod.	Filetto Ø mm	Conf.	Prezzo
1108080200	1/8"	25	2,13 €
1108080300	1/4"	25	2,57 €
1108080400	3/8"	20	4,48 €
1108080500	1/2"	10	6,92 €

## RACCORDO A L MASCHIO-MASCHIO



Cod.	Filetto Ø mm	Conf.	Prezzo
1108090200	1/8"	50	1,40 €
1108090300	1/4"	25	1,86 €
1108090400	3/8"	25	2,72 €
1108090500	1/2"	25	4,38 €

## RACCORDO A L MASCHIO-FEMMINA



Cod.	Filetto Ø mm	Conf.	Prezzo
1108100200	1/8"	50	1,35 €
1108100300	1/4"	25	1,86 €
1108100400	3/8"	25	2,72 €
1108100500	1/2"	25	4,38 €
1108100600	3/4"	10	6,21 €

## RACCORDO A L FEMMINA-FEMMINA



Cod.	Filetto Ø mm	Conf.	Prezzo
1108110200	1/8"	50	1,42 €
1108110300	1/4"	25	1,99 €
1108110400	3/8"	25	2,72 €
1108110500	1/2"	25	4,38 €
1108110600	3/4"	10	6,21 €

## RACCORDO A T FEMMINA-MASCHIO-FEMMINA



Cod.	Filetto Ø mm	Conf.	Prezzo
1108120200	1/8"	25	1,73 €
1108120300	1/4"	25	2,35 €
1108120400	3/8"	25	3,73 €
1108120500	1/2"	10	6,10 €
1108120600	3/4"	10	8,33 €

## RACCORDO A T FEMMINA-MASCHIO-MASCHIO



Cod.	Filetto Ø mm	Conf.	Prezzo
1108130200	1/8"	25	1,80 €
1108130300	1/4"	25	2,51 €
1108130400	3/8"	25	3,73 €
1108130500	1/2"	10	6,10 €

## RACCORDO A T FEMMINA-FEMMINA-FEMMINA



Cod.	Filetto Ø mm	Conf.	Prezzo
1108140200	1/8"	25	1,64 €
1108140300	1/4"	25	2,35 €
1108140400	3/8"	25	3,73 €
1108140500	1/2"	10	6,10 €
1108140600	3/4"	10	8,33 €

## RACCORDO A T FEMMINA-FEMMINA-MASCHIO



Cod.	Filetto Ø mm	Conf.	Prezzo
1108150200	1/8"	25	1,73 €
1108150300	1/4"	25	2,35 €
1108150400	3/8"	25	3,73 €
1108150500	1/2"	10	6,10 €

**RACCORDO A T  
MASCHIO-FEMMINA-MASCHIO**



Cod.	Filetto Ø mm	Conf.	Prezzo
1108160200	1/8"	25	1,80 €
1108160300	1/4"	25	2,51 €
1108160400	3/8"	25	3,73 €
1108160500	1/2"	10	6,10 €

**RACCORDO A CROCE FEMMINA-FEMMINA-  
FEMMINA-MASCHIO**



Cod.	Filetto Ø mm	Conf.	Prezzo
1108170200	1/8"	25	2,94 €
1108170300	1/4"	25	3,73 €
1108170400	3/8"	10	5,56 €
1108170500	1/2"	10	8,84 €

**RACCORDO A CROCE FEMMINA-FEMMINA-  
FEMMINA-FEMMINA**



Cod.	Filetto Ø mm	Conf.	Prezzo
1108180200	1/8"	25	2,94 €
1108180300	1/4"	25	3,73 €
1108180400	3/8"	10	5,56 €
1108180500	1/2"	10	8,84 €

**RACCORDO DIRITTO  
CON ATTACCO MASCHIO**



Cod.	Filetto Ø mm	Varie	Conf.	Prezzo
1109010270	2,7x4	1/8"	50	1,02 €
1109010271	4x6	1/8"	50	0,99 €
1109010273	6x8	1/8"	50	1,19 €
1109010278	8x10	1/8"	50	1,35 €
1109010371	4x6	1/4"	50	1,21 €
1109010373	6x8	1/4"	50	1,27 €
1109010378	8x10	1/4"	25	1,46 €
1109010473	6x8	3/8"	25	1,61 €
1109010478	8x10	3/8"	25	1,75 €
1109010480	10x12	3/8"	25	2,02 €

**RACCORDO DIRITTO INTERMEDIO**



Cod.	Tubo Ø mm	Conf.	Prezzo
1109020070	2,7x4	50	1,77 €
1109020071	4x6	50	1,64 €
1109020073	6x8	25	1,91 €
1109020078	8x10	25	2,40 €
1109020080	10x12	25	3,89 €

**RACCORDO A L  
CON ATTACCO MASCHIO**



Cod.	Filetto Ø mm	Tubo Ø mm	Conf.	Prezzo
1109030270	1/8"	2,7x4	50	1,88 €
1109030271	1/8"	4x6	50	1,38 €
1109030273	1/8"	6x8	50	1,48 €
1109030278	1/8"	8x10	25	1,97 €
1109030371	1/4"	4x6	50	1,46 €
1109030373	1/4"	6x8	50	1,64 €
1109030378	1/4"	8x10	25	1,99 €
1109030473	3/8"	6x8	25	1,86 €
1109030478	3/8"	8x10	25	2,26 €
1109030480	3/8"	10x12	25	2,78 €

**RACCORDO A L INTERMEDIO**



Cod.	Tubo Ø mm	Conf.	Prezzo
1109040070	2,7x4	50	2,54 €
1109040071	4x6	50	1,88 €
1109040073	6x8	25	2,08 €
1109040078	8x10	25	2,65 €
1109040080	10x12	25	3,57 €

**RACCORDO A T  
CON ATTACCO LATERALE**



Cod.	Filetto Ø mm	Tubo Ø mm	Conf.	Prezzo
1109050271	1/8"	4x6	25	2,04 €
1109050273	1/8"	6x8	25	2,27 €
1109050278	1/8"	8x10	25	2,96 €
1109050371	1/4"	4x6	25	2,13 €
1109050373	1/4"	6x8	25	2,40 €
1109050378	1/4"	8x10	25	3,03 €
1109050478	3/8"	8x10	25	3,57 €
1109050480	3/8"	10x12	25	4,37 €

**RACCORDO A T  
CON ATTACCO CENTRALE CONICO**



Cod.	Filetto Ø mm	Tubo Ø mm	Conf.	Prezzo
1109060270	1/8"	2,7x4	50	2,72 €
1109060271	1/8"	4x6	50	1,97 €
1109060273	1/8"	6x8	25	2,26 €
1109060278	1/8"	8x10	25	2,92 €
1109060371	1/4"	4x6	25	2,08 €
1109060373	1/4"	6x8	25	2,37 €
1109060378	1/4"	8x10	25	3,00 €
1109060478	3/8"	8x10	25	3,61 €
1109060480	3/8"	10x12	25	4,35 €

## RACCORDO A T INTERMEDIO



Cod.	Tubo Ø mm	Conf.	Prezzo
1109070070	2,7x4	50	2,84 €
1109070071	4x6	25	2,43 €
1109070073	6x8	25	2,70 €
1109070078	8x10	25	3,54 €
1109070080	10x12	25	4,91 €

## DADO DI BLOCCAGGIO



Cod.	Tubo Ø mm	Conf.	Prezzo
1109080071	4x6	50	0,31 €
1109080073	6x8	50	0,38 €
1109080078	8x10	50	0,52 €
1109080080	10x12	50	0,68 €

## ASTA SINGOLA



Cod.	Filetto Ø mm	Conf.	Prezzo
1109100200	1/8"	25	1,12 €
1109100300	1/4"	25	1,42 €

## ASTA DOPPIA



Cod.	Filetto Ø mm	Conf.	Prezzo
1109110200	1/8"	25	1,56 €
1109110300	1/4"	25	2,23 €

## TESTINA ORIENTABILE



Cod.	Filetto Ø mm	Tubo Ø mm	Conf.	Prezzo
1109090271	1/8"	4x6	50	1,81 €
1109090273	1/8"	6x8	50	1,86 €
1109090371	1/4"	4x6	50	1,86 €
1109090373	1/4"	6x8	25	1,94 €
1109090378	1/4"	8x10	25	2,11 €

## RACCORDO DIRITTO CON ATTACCO MASCHIO



Cod.	Filetto Ø mm	Tubo Ø mm	Conf.	Prezzo
1110010270	1/8"	2,7x4	10	1,31 €
1110010271	1/8"	4x6	10	1,56 €
1110010273	1/8"	6x8	10	1,72 €
1110010371	1/4"	4x6	10	1,65 €
1110010373	1/4"	6x8	10	1,75 €
1110010378	1/4"	8x10	10	2,26 €
1110010380	1/4"	10x12	10	2,72 €
1110010478	3/8"	8x10	10	2,30 €
1110010480	3/8"	10x12	10	2,88 €

## RACCORDO DIRITTO INTERMEDIO DOPPIO



Cod.	Tubo Ø mm	Conf.	Prezzo
1110020071	4x6	10	1,44 €
1110020073	6x8	10	1,60 €
1110020078	8x10	10	1,85 €
1110020080	10x12	10	2,37 €

## RACCORDO A L CON ATTACCO MASCHIO GIREVOLE



Cod.	Filetto Ø mm	Tubo Ø mm	Conf.	Prezzo
1120030270	1/8"	2,7x4	10	2,38 €
1120030273	1/8"	6x8	10	1,72 €
1120030371	1/4"	4x6	10	1,64 €
1120030373	1/4"	6x8	10	1,80 €
1120030378	1/4"	8x10	10	2,38 €
1120030473	3/8"	6x8	10	2,18 €
1120030478	3/8"	8x10	10	2,63 €
1120030480	3/8"	10x12	10	2,95 €

## RACCORDO A T ATTACCO CENTRALE CONICO GIREVOLE



Cod.	Filetto Ø mm	Tubo Ø mm	Conf.	Prezzo
1110050270	1/8"	2,7x4	10	3,29 €
1110050271	1/8"	4x6	10	3,23 €
1110050273	1/8"	6x8	10	3,92 €
1110050371	1/4"	4x6	10	3,43 €
1110050373	1/4"	6x8	10	3,99 €
1110050378	1/4"	8x10	10	5,46 €
1110050478	3/8"	8x10	10	5,67 €
1110050480	3/8"	10x12	10	6,13 €

## RACCORDO A T INTERMEDIO



Cod.	Tubo Ø mm	Conf.	Prezzo
1110060070	2,7x4	10	2,42 €
1110060071	4x6	10	2,15 €
1110060073	6x8	10	2,39 €
1110060078	8x10	10	3,44 €
1110060080	10x12	10	4,26 €



**RACCORDO DIRITTO ATTACCO MASCHIO CILINDRICO**



Cod.	Filetto Ø mm	Tubo Ø mm	Conf.	Prezzo
1140010170	M5	2x4	10	1,62 €
1140010270	1/8"	2x4	10	1,56 €
1140010271	1/8"	4x6	10	1,59 €
1140010273	1/8"	6x8	10	1,70 €
1140010371	1/4"	4x6	10	1,69 €
1140010373	1/4"	6x8	10	1,83 €
1140010378	1/4"	8x10	10	2,29 €
1140010380	1/4"	10x12	10	2,80 €
1140010473	3/8"	6x8	10	2,16 €
1140010478	3/8"	8x10	10	2,39 €
1140010480	3/8"	10x12	10	2,83 €
1140010580	1/2"	10x12	10	3,08 €
1140010598	1/2"	12x14	10	4,11 €

**RACCORDO DIRITTO ATTACCO FEMMINA**



Cod.	Filetto Ø mm	Tubo Ø mm	Conf.	Prezzo
1141000271	1/8"	4x6	10	1,86 €
1141000373	1/4"	6x8	10	2,34 €
1141000378	1/4"	8x10	10	2,56 €
1141000480	3/8"	10x12	10	3,11 €

**RACCORDO DIRITTO INTERMEDIO DOPPIO**



Cod.	Tubo Ø mm	Conf.	Prezzo
1140020070	2x4	10	2,52 €
1140020071	4x6	10	2,55 €
1140020073	6x8	10	2,86 €
1140020078	8x10	10	3,62 €
1140020080	10x12	10	4,20 €
1140020098	12x14	10	6,33 €

**RACCORDO A L CON ATTACCO GIREVOLE**



Cod.	Filetto Ø mm	Tubo Ø mm	Conf.	Prezzo
1140030170	M5	2x4	10	2,73 €
1140030270	1/8"	2x4	10	2,77 €
1140030271	1/8"	4x6	10	2,81 €
1140030273	1/8"	6x8	10	3,22 €
1140030371	1/4"	4x6	10	3,04 €
1140030373	1/4"	6x8	10	3,39 €
1140030378	1/4"	8x10	10	4,27 €
1140030473	3/8"	6x8	10	4,09 €
1140030478	3/8"	8x10	10	4,71 €
1140030480	3/8"	10x12	10	5,40 €
1140030580	1/2"	10x12	10	6,12 €
1140030598	1/2"	12x14	10	7,08 €

**RACCORDO A L INTERMEDIO**



Cod.	Tubo Ø mm	Conf.	Prezzo
1140040070	2x4	10	2,80 €
1140040071	4x6	10	2,85 €
1140040073	6x8	10	3,32 €
1140040078	8x10	10	4,11 €
1140040080	10x12	10	5,38 €
1140040098	12x14	10	6,67 €

**RACCORDO A L ORIENTABILE PROLUNGATO MASCHIO**



Cod.	Filetto Ø mm	Tubo Ø mm	Conf.	Prezzo
1148020270	1/8"	2x4	10	3,32 €
1148020271	1/8"	4x6	10	3,42 €
1148020373	1/4"	6x8	10	4,11 €
1148020478	3/8"	8x10	10	5,59 €

**RACCORDO A T INTERMEDIO**



Cod.	Tubo Ø mm	Conf.	Prezzo
1140060070	2x4	10	3,83 €
1140060071	4x6	10	4,07 €
1140060073	6x8	10	4,71 €
1140060078	8x10	10	6,12 €
1140060080	10x12	10	7,57 €
1140060098	12x14	10	9,25 €

**RACCORDO A T ATTACCO CENTRALE CILINDRO GIREVOLE**



Cod.	Filetto Ø mm	Tubo Ø mm	Conf.	Prezzo
1140050170	M5	2x4	10	4,42 €
1140050270	1/8"	2x4	10	3,89 €
1140050271	1/8"	4x6	10	3,91 €
1140050273	1/8"	6x8	10	4,78 €
1140050371	1/4"	4x6	10	4,15 €
1140050373	1/4"	6x8	10	4,87 €
1140050378	1/4"	8x10	10	6,31 €
1140050478	3/8"	8x10	10	6,57 €
1140050480	3/8"	10x12	10	7,31 €
1140050598	1/2"	12x14	10	9,96 €

**RACCORDO A T ORIENTABILE MASCHIO LATERALE CILINDRICO**



Cod.	Filetto Ø mm	Tubo Ø mm	Conf.	Prezzo
1148150270	1/8"	2x4	10	4,42 €
1148150271	1/8"	4x6	10	3,91 €
1148150373	1/4"	6x8	10	4,87 €
1148150478	3/8"	8x10	10	6,57 €
1148150580	1/2"	10x12	10	8,16 €

## RACCORDO ORIENTABILE A L



Cod.	Filetto Ø mm	Tubo Ø mm	Conf.	Prezzo
1148100270	1/8"	2x4	10	4,43 €
1148100271	1/8"	4x6	10	4,45 €
1148100373	1/4"	6x8	10	5,48 €
1148100478	3/8"	8x10	10	6,08 €
1148100480	3/8"	10x12	10	7,21 €

## RACCORDO A Y INTERMEDIO



Cod.	Tubo Ø mm	Conf.	Prezzo
1140070070	2x4	10	5,33 €
1140070071	4x6	10	5,61 €
1140070073	6x8	10	6,33 €

## REGOLATORE PER CILINDRO



Cod.	Filetto Ø mm	Tubo Ø mm	Conf.	Prezzo
1140080271	1/8"	4x6	10	12,35 €
1140080373	1/4"	6x8	10	13,15 €

## REGOLATORE BIDIREZIONALE



Cod.	Filetto Ø mm	Tubo Ø mm	Conf.	Prezzo
1140090271	1/8"	4x6	10	12,35 €
1140090373	1/4"	6x8	10	13,15 €

## ADATTATORE MASCHIO CILINDRICO



Cod.	Filetto Ø mm	Tubo Ø mm	Conf.	Prezzo
1141060358	1/4"	int. 8	10	1,30 €
1141060360	1/4"	int. 10	10	1,34 €
1141060458	3/8"	int. 8	10	1,85 €
1141060460	3/8"	int. 10	10	1,92 €
1141060254	1/8"	int. 4	10	0,89 €
1141060256	1/8"	int. 6	10	0,89 €
1141060258	1/8"	int. 8	10	0,94 €
1141060356	1/4"	int. 6	10	1,18 €

## RUBINETTO RAPIDO A SFERA FILETTO MASCHIO

Serie italiana.



Cod.	Filetto Ø mm	Conf.	Prezzo
1112010300	1/4"	5	4,82 €
1112010400	3/8"	5	4,82 €
1112010500	1/2"	5	5,76 €

## RUBINETTO RAPIDO A SFERA FILETTO FEMMINA

Serie italiana.



Cod.	Filetto Ø mm	Conf.	Prezzo
1112020300	1/4"	5	5,02 €
1112020400	3/8"	5	5,02 €
1112020500	1/2"	5	6,97 €

## RUBINETTO RAPIDO A SFERA CON PORTAGOMMA

Serie italiana.



Cod.	Tubo Ø mm	Conf.	Prezzo
1112030075	6x14	5	6,71 €
1112030079	8x17	5	6,93 €
1112030082	10x19	5	8,12 €

## RUBINETTO RAPIDO A SFERA CON MOLLA FISSAGGIO TUBO RILSAN

Serie italiana. Rubinetto universale rapido sfera filetto maschio. Serie universale.



Cod.	Tubo Ø mm	Conf.	Prezzo
1112040071	4x6	5	6,15 €
1112040073	6x8	5	6,15 €
1112040078	8x10	5	6,34 €
1112040080	10x12	5	7,18 €

## RUBINETTO UNIVERSALE RAPIDO SFERA FILETTO MASCHIO

Serie universale.



Cod.	Filetto Ø mm	Conf.	Prezzo
1122010300	1/4"	5	4,82 €
1122010400	3/8"	5	4,82 €
1122010500	1/2"	5	5,76 €

## RUBINETTO UNIVERSALE RAPIDO SFERA FILETTO FEMMINA

Serie universale.

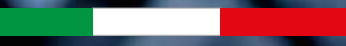

Cod.	Filetto Ø mm	Conf.	Prezzo
1122020300	1/4"	5	5,02 €
1122020400	3/8"	5	5,02 €
1122020500	1/2"	5	6,97 €

 MADE IN ITALY

# 25/DIG 25/GR-D

le nuove pistole  
di gonfiaggio  
con manometro  
digitale



**ANI**  
PASSIONE STRAORDINARIA





## RUBINETTO UNIVERSALE RAPIDO SFERA CON PORTAGOMMA

Serie universale.



Cod.	Tubo Ø mm	Conf.	Prezzo
1122030075	6x14	5	6,71 €
1122030079	8x17	5	6,93 €

## RUBINETTO RAPIDO SFERA UNIVERSALE 16/A

Con portagomma.



Cod.	Tubo Ø mm	Conf.	Prezzo
1152030075	6x14	20	8,30 €
1152030079	8x17	20	8,49 €

## RUBINETTO UNIVERSALE RAPIDO A SFERA

Serie universale. Con molla per fissare tubo rilsan.



Cod.	Tubo Ø mm	Conf.	Prezzo
1122040071	4x6	5	6,15 €
1122040073	6x8	5	6,15 €
1122040078	8x10	5	6,34 €
1122040080	10x12	5	7,18 €

## RUBINETTO RAPIDO UNIVERSALE CON MOLLA 64/MF



Cod.	Tubo Ø mm	Conf.	Prezzo
1152040071	4x6	10	7,62 €
1152040073	6x8	10	7,26 €
1152040095	6,5x10	10	7,72 €
1152040078	8x10	10	7,65 €
1152040096	8x10	10	7,72 €
1152040080	10x12	10	7,85 €

## RUBINETTO UNIVERSALE AUTOMATICO TM2

Con sicurezza, filettato maschio.



Cod.	Filetto Ø	Conf.	Prezzo
1153010300	1/4"	5	16,80 €
1153010400	3/8"	5	16,80 €
1153010500	1/2"	5	16,80 €

## INNESTO PER RUBINETTO CON ATTACCO TUBO GOMMA



Cod.	Tubo Ø mm	Conf.	Prezzo
1101130074	6x13	5	2,19 €
1101130075	6x14	5	2,03 €
1101130076	6x15	5	1,85 €
1101130077	7x16	5	2,35 €
1101130079	8x17	5	2,19 €
1101130081	10x17	5	2,81 €
1101130082	10x19	5	3,05 €

## RUBINETTO RAPIDO SFERA UNIVERSALE 17

Filettato maschio.



Cod.	Modello	Filetto Ø	Conf.	Prezzo
1152010300	17/A	1/4"	20	5,87 €
1152010400	17/B	3/8"	20	6,03 €
1152010500	17/B	1/2"	20	6,16 €

## INNESTO PER RUBINETTO CON FILETTO MASCHIO



Cod.	Filetto Ø mm	Conf.	Prezzo
1101140200	1/8"	5	1,02 €
1101140300	1/4"	5	1,02 €
1101140400	3/8"	5	1,21 €
1101140500	1/2"	5	2,05 €

## RUBINETTO RAPIDO SFERA UNIVERSALE 17

Filettato femmina.



Cod.	Modello	Filetto Ø	Conf.	Prezzo
1152020300	17/C	1/4"	20	6,16 €
1152020400	17/D	3/8"	20	6,91 €
1152020500	17/D	1/2"	20	9,50 €

## INNESTO PER RUBINETTO CON FILETTO FEMMINA



Cod.	Filetto Ø mm	Conf.	Prezzo
1101150200	1/8"	5	1,10 €
1101150300	1/4"	5	1,10 €
1101150400	3/8"	5	1,43 €
1101150500	1/2"	5	2,19 €

### INNESTO PER RUBINETTO CON ATTACCO A BAIONETTA



Cod.	Descrizione	Conf.	Prezzo
1101160000	attacco a baionetta	5	1,25 €

### GUARNIZIONE PER BAIONETTA



Cod.	Descrizione	Conf.	Prezzo
1101170000	per baionetta	5	0,23 €

### INNESTO RAPIDO ITALIA 15/A IN ACCIAIO

Filettato maschio.



Cod.	Filetto Ø	Conf.	Prezzo
1151140300	1/4"	10	0,90 €

### INNESTO RAPIDO ITALIA 15/A IN ACCIAIO

Filettato femmina.



Cod.	Filetto Ø	Conf.	Prezzo
1151150300	1/4"	10	0,94 €

### INNESTO RAPIDO ITALIA 15/B IN ACCIAIO



Cod.	Descrizione	Conf.	Prezzo
1151160000	con baionetta	10	1,00 €

### INNESTO RAPIDO TEDESCO 15/A OMNI IN ACCIAIO

Filettato maschio.



Cod.	Filetto Ø	Conf.	Prezzo
1155010300	1/4"	10	0,74 €

### GUARNIZIONE INNESTO RAPIDO ITALIA 10/A - 10/B



Cod.	Modello	Conf.	Prezzo
1151170000	10/A - 10/B	50	0,09 €

### INNESTO PER RUBINETTO CON MOLLA



Cod.	Tubo Ø mm	Conf.	Prezzo
1102010071	4x6	5	2,01 €
1102010073	6x8	5	2,01 €
1102010078	8x10	5	2,11 €
1102010080	10x12	5	2,59 €

### RUBINETTO TEDESCO ALTA PORTATA MASCHIO CILINDRICO CON OR

Top flow +25% di flusso. Pressione di esercizio 16 bar. Corpo in ottone nichelato. Sfere, molle e ghiere in acciaio indurito 7.8.



Cod.	Filetto Ø mm	Conf.	Prezzo
1142010300	1/4"	10	11,95 €
1142010400	3/8"	10	12,20 €
1142010500	1/2"	10	13,50 €

### RUBINETTO TEDESCO ALTA PORTATA MASCHIO CILINDRICO CON OR

Costruito interamente in acciaio indurito 7.8.



Cod.	Filetto Ø mm	Conf.	Prezzo
1141140300	1/4"	10	2,05 €
1141140400	3/8"	10	2,34 €
1141140500	1/2"	10	3,37 €

### RUBINETTO TEDESCO RAPIDO A SFERE CON FILETTO MASCHIO



Cod.	Filetto Ø mm	Conf.	Prezzo
1114010300	1/4"	5	4,82 €
1114010400	3/8"	5	4,82 €
1114010500	1/2"	5	5,76 €

### RUBINETTO RAPIDO A SFERE CON FILETTO MASCHIO

Serie gigante.



Cod.	Filetto Ø mm	Conf.	Prezzo
1116010400	3/8"	5	17,95 €
1116010500	1/2"	5	17,95 €



## RUBINETTO RAPIDO A SFERE CON FILETTO FEMMINA SERIE GIGANTE



Cod.	Filetto Ø mm	Conf.	Prezzo
1116020400	3/8"	5	18,05 €
1116020500	1/2"	5	18,05 €

## RUBINETTO TEDESCO RAPIDO A SFERE CON FILETTO FEMMINA



Cod.	Filetto Ø mm	Conf.	Prezzo
1114020300	1/4"	5	5,01 €
1114020400	3/8"	5	5,01 €
1114020500	1/2"	5	6,96 €

## RUBINETTO TEDESCO A SFERA CON PORTAGOMMA



Cod.	Tubo Ø mm	Conf.	Prezzo
1114040075	6x14	5	6,71 €
1114040079	8x17	5	6,93 €

## RUBINETTO TEDESCO A SFERA - MOLLA FISSAGGIO TUBO RILSAN



Cod.	Tubo Ø mm	Conf.	Prezzo
1114050073	6x8	5	6,15 €
1114050078	8x10	5	6,34 €
1114050080	10x12	5	7,18 €

## INNESTO TEDESCO PER RUBINETTO CON FILETTO MASCHIO



Cod.	Filetto Ø mm	Conf.	Prezzo
1115010300	1/4"	5	0,97 €
1115010400	3/8"	5	1,21 €
1115010500	1/2"	5	1,99 €

## INNESTO TEDESCO PER RUBINETTO PORTAGOMMA



Cod.	Tubo Ø mm	Conf.	Prezzo
1115040075	6x14	5	1,99 €
1115040079	8x17	5	2,09 €

## INNESTO TEDESCO PER RUBINETTO CON MOLLA FISSAGGIO TUBO RILSAN



Cod.	Tubo Ø mm	Conf.	Prezzo
1115050073	6x8	5	2,01 €
1115050078	8x10	5	2,11 €
1115050080	10x12	5	2,59 €

## RUBINETTO RAPIDO A SFERA CON PORTAGOMMA SERIE GIGANTE



Cod.	Tubo Ø mm	Conf.	Prezzo
1116030082	10x19	5	22,95 €
1116030083	13x19	5	23,40 €
1116030084	13x23	5	23,40 €

## ATTACCO PER TUBO GOMMA CON FILETTO MASCHIO SERIE GIGANTE



Cod.	Filetto Ø mm	Tubo Ø mm	Conf.	Prezzo
1116040482	3/8"	10x19	5	9,99 €
1116040483	3/8"	13x19	5	9,99 €
1116040484	3/8"	13x23	5	9,99 €
1116040582	1/2"	10x19	5	9,99 €
1116040583	1/2"	13x19	5	9,99 €
1116040584	1/2"	13x23	5	9,99 €

## ATTACCO A BAIONETTA PER TUBO GOMMA SERIE GIGANTE



Cod.	Tubo Ø mm	Conf.	Prezzo
1116050082	10x19	5	10,75 €
1116050083	13x19	5	10,75 €
1116050084	13x23	5	10,75 €

## INNESTO PER RUBINETTO CON ATTACCO TUBO GOMMA SERIE GIGANTE



Cod.	Tubo Ø mm	Conf.	Prezzo
1116060082	10x19	5	10,45 €
1116060083	13x19	5	10,45 €
1116060084	13x23	5	11,25 €

**INNESTO CON FILETTO MASCHIO  
SERIE GIGANTE**



Cod.	Filetto Ø mm	Conf.	Prezzo
1116070400	3/8"	5	3,63 €
1116070500	1/2"	5	3,63 €

**RACCORDO PER ATTACCO BAIONETTA  
FILETTO MASCHIO SERIE GIGANTE  
CON DADO A FARFALLA**



Cod.	Filetto Ø mm	Conf.	Prezzo
1116080400	3/8"	5	8,33 €
1116080500	1/2"	5	8,33 €

**RUBINETTO CON FILETTO MASCHIO  
TIPO NITTO**



Cod.	Filetto Ø mm	Conf.	Prezzo
1180010300	1/4"	10	12,65 €
1180010400	3/8"	10	12,65 €
1180010500	1/2"	10	12,90 €

**RUBINETTO CON FILETTO FEMMINA  
TIPO NITTO**



Cod.	Filetto Ø mm	Conf.	Prezzo
1180020300	1/4"	10	12,65 €
1180020400	3/8"	10	12,65 €
1180020500	1/2"	10	13,35 €

**INNESTO CON FILETTO MASCHIO  
TIPO NITTO**



Cod.	Filetto Ø mm	Conf.	Prezzo
1180030300	1/4"	10	2,42 €
1180030400	3/8"	10	2,75 €
1180030500	1/2"	10	3,56 €

**INNESTO CON FILETTO FEMMINA  
TIPO NITTO**



Cod.	Filetto Ø mm	Conf.	Prezzo
1180040300	1/4"	10	2,42 €
1180040400	3/8"	10	2,75 €
1180040500	1/2"	10	3,91 €

**RUBINETTO RAPIDO A SFERA  
UNIVERSALE MASCHIO**

Metal Work.



Cod.	Filetto Ø mm	Conf.	Prezzo
1121010300	1/4"	10	13,70 €
1121010400	3/8"	10	17,05 €
1121010500	1/2"	10	35,60 €

**INNESTO PER RUBINETTO  
CON FILETTO MASCHIO**

Metal Work.



Cod.	Filetto Ø mm	Conf.	Prezzo
1121020300	1/4"	10	3,82 €
1121020400	3/8"	10	5,02 €
1121020500	1/2"	10	10,90 €

**ATTACCO PORTAGOMMA FILETTO FEMMINA**

Metal Work.



Cod.	Filetto Ø mm	Tubo Ø mm	Conf.	Prezzo
1121030375	1/4"	6x14	25	4,80 €
1121030379	1/4"	8x17	25	5,15 €

**RUBINETTO RAPIDO A SFERE SERIE MIGNON**

Con molla per fissaggio Tubo Rilsan.



Cod.	Filetto Ø mm	Conf.	Prezzo
1117010071	4x6"	5	5,46 €
1117010073	6x8"	5	5,46 €

**INNESTO RAPIDO SERIE MIGNON**

Con molla per fissaggio.  
Tubo Rilsan.



Cod.	Filetto Ø mm	Conf.	Prezzo
1117020071	4x6"	5	1,92 €
1117020073	6x8"	5	1,92 €

**RUBINETTO RAPIDO A SFERE  
MASCHIO SERIE MIGNON**



Cod.	Filetto Ø mm	Conf.	Prezzo
1117030300	1/4"	5	4,96 €

## INNESTO RAPIDO CON FILETTO MASCHIO SERIE MIGNON



Cod.	Filetto Ø mm	Conf.	Prezzo
1117040300	1/4"	5	0,99 €

## RUBINETTO A FARFALLA ENTRATA ATTACCO MASCHIO

Con dado capettato.



Cod.	Filetto Ø mm	Conf.	Prezzo
1106010200	1/8"	5	5,54 €
1106010300	1/4"	5	6,24 €
1106010400	3/8"	5	6,24 €
1106010500	1/2"	5	7,02 €

## RUBINETTO CHIUSURA A VOLANTINO ENTRATA ATTACCO MASCHIO

Con dado capettato.



Cod.	Filetto Ø mm	Conf.	Prezzo
1106020200	1/8"	5	5,54 €
1106020300	1/4"	5	6,24 €
1106020400	3/8"	5	6,24 €
1106020500	1/2"	5	7,02 €

## RUBINETTO SPURGO CHIUSURA OR



Cod.	Filetto Ø mm	Conf.	Prezzo
1106030200	1/8"	5	1,24 €
1106030300	1/4"	5	1,24 €
1106030400	3/8"	5	1,60 €

## VALVOLA DI SICUREZZA



Cod.	Filetto Ø mm	Conf.	Prezzo
1107010300	1/4"	5	3,32 €
1107010400	3/8"	5	6,05 €

## VALVOLA DI RITENUTA ORIZZONTALE

Completa di raccordo per tubo nylon.



Cod.	Filetto Ø mm	Conf.	Prezzo
1107024500	3/8"x1/2"	5	8,68 €
1107025500	1/2"x1/2"	5	10,95 €

## PASTIGLIA PER VALVOLA DI RITEGNO



Cod.	Filetto Ø mm	Conf.	Prezzo
1107030040	3/8	1	0,97 €
1107030050	1/2	1	1,11 €

## VALVOLA DI NON RITORNO FEMMINA-FEMMINA



Cod.	Filetto Ø mm	Conf.	Prezzo
1107060200	1/8"	10	5,95 €
1107060300	1/4"	10	7,35 €

## MINI VALVOLA A SFERA FEMMINA-FEMMINA G ISO 228



Cod.	Filetto Ø mm	Conf.	Prezzo
1125010200	1/8"x1/8"	25	5,78 €
1125010300	1/4"x1/4"	25	5,95 €
1125010400	3/8"x3/8"	10	6,22 €

## VALVOLA CON ATTACCHI TUBO AUTOMATICI



Cod.	Tubo Ø mm	Conf.	Prezzo
1145020070	2x4	10	8,91 €
1145020071	4x6	10	9,42 €
1145020073	6x8	10	9,89 €
1145020078	8x10	10	10,15 €
1145020080	10x12	10	11,60 €

## VALVOLA MASCHIO CONICO R ISO 7



Cod.	Filetto Ø mm	Tubo Ø mm	Conf.	Prezzo
1145010270	1/8"	2x4	10	7,06 €
1145010271	1/8"	4x6	10	7,31 €
1145010371	1/4"	4x6	10	7,44 €
1145010373	1/4"	6x8	10	7,67 €

## MINI VALVOLA A SFERA MASCHIO-FEMMINA G ISO 228

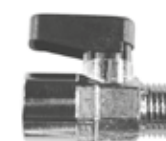

Cod.	Filetto Ø mm	Conf.	Prezzo
1125020200	1/8"x1/8"	25	5,78 €
1125020300	1/4"x1/4"	25	5,95 €
1125020400	3/8"x3/8"	10	6,14 €

**RUBINETTO A SFERA FEMMINA-FEMMINA**



Cod.	Filetto Ø mm	Conf.	Prezzo
1105010200	1/8"	25	8,22 €
1105010300	1/4"	25	8,22 €
1105010400	3/8"	25	8,22 €
1105010500	1/2"	25	9,40 €

**RUBINETTO A SFERA MASCHIO-FEMMINA**



Cod.	Filetto Ø mm	Conf.	Prezzo
1105020200	1/8"	25	8,22 €
1105020300	1/4"	25	8,22 €
1105020400	3/8"	25	8,22 €
1105020500	1/2"	25	9,40 €

**RUBINETTO A LEVA LUNGA FEMMINA-FEMMINA**



Cod.	Filetto Ø mm	Conf.	Prezzo
1105030400	3/8"		5,56 €
1105030500	1/2"	10	10,70 €
1105030600	3/4"	10	15,00 €
1105030700	1"	5	21,65 €

**RUBINETTO A LEVA LUNGA MASCHIO-FEMMINA**



Cod.	Filetto Ø mm	Conf.	Prezzo
1105040400	3/8"		5,92 €
1105040500	1/2"	10	11,60 €
1105040600	3/4"	10	16,10 €
1105040700	1"	5	24,45 €

**REGOLATORE DI FLUSSO UNIDIREZIONALE**



Cod.	Filetto Ø mm	Conf.	Prezzo
1107080200	1/8"	25	9,44 €
1107080300	1/4"	25	12,60 €

**REGOLATORE DI FLUSSO BIDIREZIONALE**



Cod.	Filetto Ø mm	Conf.	Prezzo
1107090200	1/8"	25	9,44 €
1107090300	1/4"	25	12,60 €

**RIPARTITORE A 4 VIE**

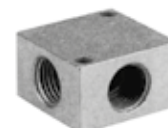

Cod.	Filetto Ø mm	Conf.	Prezzo
1127010200	1/8"	25	2,99 €
1127010300	1/4"	10	4,68 €
1127010400	3/8"	5	7,13 €

**RIPARTITORE CON USCITE LINEARI A PIÙ VIE**



Cod.	Filetto Ø mm	Uscita mm	Conf.	Prezzo
1127020403	3/8"	3x1/4"	5	12,50 €
1127020404	3/8"	4x1/4"	5	16,50 €
1127020304	1/4"	4x1/8"	5	15,20 €
1127020402	3/8"	2x1/4"	5	10,20 €

**DISTRIBUTORE ANODIZZATO PER GRUPPI FR+L**



Cod.	Tubo Ø mm	Conf.	Prezzo
1527020400	4x1/2" 2x3/8"	1	28,60 €

**SILENZIATORE**



Cod.	Filetto Ø mm	Conf.	Prezzo
1107040200	1/8"	10	1,45 €
1107040300	1/4"	10	1,97 €
1107040400	3/8"	10	3,46 €
1107040500	1/2"	10	4,91 €

## SILENZIATORE CONICO



Cod.	Filetto Ø mm	Conf.	Prezzo
1107050200	1/8"	10	1,94 €
1107050300	1/4"	10	2,45 €
1107050400	3/8"	10	4,70 €
1107050500	1/2"	10	6,40 €

## DISTRIBUTORE ANODIZZATO



Cod.	Filetto Ø mm	Conf.	Prezzo
1527010400	3 da 1/2"	1	21,20 €

## DISTRIBUTORE ANODIZZATO PER GRUPPO FR+L



Cod.	Filetto Ø	Conf.	Prezzo
1527020700	1/2"	1	36,20 €

## MICROREGOLATORE DI PRESSIONE MODULARE



Cod.	Filetto Ø mm	Conf.	Prezzo
1203020200	1/8"	1	21,95 €
1203020300	1/4"	1	21,95 €

## MICROREGOLATORE DI PRESSIONE MODULARE



Cod.	Filetto Ø mm	Conf.	Prezzo
1203020400	3/8"	1	37,90 €
1203020500	1/2"	1	52,10 €

## FILTRO MODULARE



Cod.	Filetto Ø mm	Conf.	Prezzo
1203030300	1/4"	1	21,55 €

## FILTRO MODULARE



Cod.	Filetto Ø mm	Conf.	Prezzo
1203030400	3/8"	1	31,70 €
1203030500	1/2"	1	45,70 €

## FILTRO REGOLATORE MODULARE



Cod.	Filetto Ø mm	Conf.	Prezzo
1203040300	1/4"	1	37,00 €

## FILTRO REGOLATORE MODULARE



Cod.	Filetto Ø mm	Conf.	Prezzo
1203040400	3/8"	1	55,60 €
1203040500	1/2"	1	79,50 €

## LUBRIFICATORE MODULARE



Cod.	Filetto Ø mm	Conf.	Prezzo
1203060300	1/4"	1	28,95 €

## LUBRIFICATORE MODULARE



Cod.	Filetto Ø mm	Conf.	Prezzo
1203060400	3/8"	1	37,50 €
1203060500	1/2"	1	53,60 €



**REGOLATORE CON FILTRO E LUBRIFICATORE**



Cod.	Filetto Ø mm	Conf.	Prezzo
1203070300	1/4"	1	67,30 €

**REGOLATORE CON FILTRO E LUBRIFICATORE**



Cod.	Filetto Ø mm	Conf.	Prezzo
1203070400	3/8"	1	89,90 €
1203070500	1/2"	1	130,50 €

**FILTRO REGOLATORE CON LUBRIFICATORE**



Cod.	Filetto Ø mm	Conf.	Prezzo
1203080300	1/4"	1	75,30 €

**FILTRO REGOLATORE CON LUBRIFICATORE**



Cod.	Filetto Ø mm	Conf.	Prezzo
1203080400	3/8"	1	101,00 €
1203080500	1/2"	1	144,00 €

**MANOMETRO CON ATTACCO RADIALE**



Cod.	Ø mm	Filetto Ø mm	Conf.	Prezzo
1204010342	63	1/4	100	7,98 €

**MANOMETRO CON ATTACCO POSTERIORE**



Cod.	Ø mm	Filetto Ø mm	Conf.	Prezzo
1204020240	40	1/8"	250	6,35 €
1204020241	50	1/8"	100	6,95 €
1204020342	63	1/4"	250	7,79 €

**OLIO SPECIALE PER LUBRIFICATORI**



Cod.	lt	Conf.	Prezzo
1203250020	1	24	18,20 €
1203250021	5	1	98,80 €

**NASTRO TEFLON**



Cod.	mm	m	Spessore	Conf.	Prezzo
FU-1160	12	12	0,075	10	0,42 €
FU-1162	19	15	0,200	20	2,48 €

**FILO SIGILLANTE PTFE RINFORZATO**



Cod.	m	Conf.	Prezzo
142209	70	12	8,22 €

**TEFLON LIQUIDO PTFE BIANCO**



Cod.	ml	Conf.	Prezzo
142207	50	10	11,10 €

**MINI PISTOLA SOFFIAGGIO CON REGOLAZIONE FLUSSO "SOFT"**

In gomma. Indicata per settori specialistici per micro-componentistica.



Cod.	Descrizione	Conf.	Prezzo
1301010000	in gomma	1	17,15 €

## PISTOLA SOFFIAGGIO DI TIPO NORMALE

In lega di alluminio. Indicata per settori specialistici per pulizie di macchine, motori, banchi, ecc.



Cod.	Descrizione	Conf.	Prezzo
1301020000	in lega di alluminio	5	6,01 €

## UGELLO DI RICAMBIO PER PISTOLA SOFFIAGGIO



Cod.	Descrizione	Conf.	Prezzo
1301030000	per pistola soffiaggio	5	0,66 €

## PISTOLA SOFFIAGGIO CON CANNA 250 mm

Corpo in lega di alluminio. Indicata per la pulizia di macchine, motori, banchi, ecc.



Cod.	Canna	Conf.	Prezzo
1301040000	250 mm	5	7,10 €

## CANNA DI RICAMBIO PER PISTOLA SOFFIAGGIO 250 mm



Cod.	mm	Conf.	Prezzo
1301050000	250	5	2,16 €

## PISTOLA SOFFIAGGIO PROFI NERA



Cod.	Canna	Conf.	Prezzo
1301140000	250 mm	5	15,90 €

## PISTOLA SOFFIAGGIO PROFI 150 mm

Con raccordo girevole e regolatore di flusso.



Cod.	Canna	Conf.	Prezzo
1301070000	150 mm	6	20,30 €

## PISTOLA SOFFIAGGIO PROFI 150 mm

Non raccordata. Con regolatore di flusso.



Cod.	Canna	Conf.	Prezzo
1301080000	150 mm	6	18,80 €

## PISTOLA SOFFIAGGIO PROFI 150 mm CON SILENZIATORE

Con raccordo girevole e regolatore di flusso.



Cod.	Canna	Conf.	Prezzo
1301070000S	150 mm	6	18,45 €

## PISTOLA SOFFIAGGIO PROFI CANNA LUNGA 350 mm

Con raccordo girevole e regolatore di flusso.



Cod.	Canna	Conf.	Prezzo
1301090000	350 mm	1	43,80 €

## PISTOLA SOFFIAGGIO PROFESSIONALE PT0115

Prodotto di alta qualità con design ergonomico. Corpo in plastica P.O.M. Pressione di lavoro (75-120psi/5-8kg). Pressione sonora (85-90dB). Flusso aria (90psi): con tubo da 1/4":13cfm, con tubo da 3/8":15cfm.



Cod.	Canna	Conf.	Prezzo
1301160000	100 mm	1	10,05 €

1

### PISTOLA SOFFIAGGIO PA/6

Pistola di soffiaggio dotata di valvola ad erogazione progressiva.  
Pressione esercizio 1,0-6,0 bar.



Cod.	Descrizione	Conf.	Prezzo
1301210000	getto corto	10	12,35 €

### PISTOLA DI SOFFIAGGIO 25/B1-RB

Con protezione in gomma.



Cod.	Descrizione	Conf.	Prezzo
1311020000	11/A F	1	11,45 €

### PISTOLA SOFFIAGGIO PA/6L

Pistola di soffiaggio dotata di valvola ad erogazione progressiva.  
Pressione esercizio 1,0-6,0 bar.



Cod.	Canna	Conf.	Prezzo
1301220000	150 mm diritta	1	17,05 €

### PISTOLA SOFFIAGGIO CANNA LUNGA 25/B2-RB

Con protezione in gomma.



Cod.	Canna mm	Descrizione	Conf.	Prezzo
1311040000	180	11/A F	1	12,85 €

### PISTOLA SOFFIAGGIO PROFESSIONALE



Cod.	Canna	Conf.	Prezzo
1301250000	90 mm	1	22,55 €

### PISTOLA GONFIAGGIO CON MANOMETRO Ø 63



Cod.	Descrizione	Conf.	Prezzo
1303010000	manometro Ø 63	5	15,90 €

### PISTOLA SOFFIAGGIO CEJN



Cod.	Canna	Conf.	Prezzo
1301100000	100 mm	1	25,40 €

### PISTOLA GONFIAGGIO CON MANOMETRO Ø 80



Cod.	Descrizione	Conf.	Prezzo
1303020000	manometro Ø 80	5	47,70 €

## PISTOLA GONFIAGGIO 25/G-60 11/A

Professionale. Manometro standard Ø 60 in alluminio nichelato.



Cod.	Tubo mm	Conf.	Prezzo
1303180000	400	1	44,70 €

## PISTOLA GONFIAGGIO 25/FLEX 80 EN-12645 11/A

Professionale. Con manometro Ø 80 ammortizzato anti-shock.



Cod.	Tubo mm	Conf.	Prezzo
1303170000	600	1	82,10 €

## PISTOLA GONFIAGGIO 25/FLEX 60 11/A

Professionale. Con manometro Ø 60 ammortizzato anti-shock.



Cod.	Tubo mm	Conf.	Prezzo
1303190000	400	1	56,00 €

## PISTOLA GONFIAGGIO 25/GR-D MY 2019 11/A

Professionale. Con manometro Ø 80 digitale.



Cod.	Tubo mm	Conf.	Prezzo
1303200000	500	1	99,60 €

## MANOMETRO CONTROLLO PRESSIONE PNEUMATICI Ø 63

Doppia scala 0/10 bar - 0/140 lbs - suddivisione di 10/10. Coprimanometro di protezione in gomma.



Cod.	Descrizione	Conf.	Prezzo
1303040000	cuffia manometro in gomma	5	10,20 €

## MANOMETRO CON CUFFIA IN GOMMA DI PROTEZIONE

Doppia scala 0/10 bar - 0/140 lbs - suddivisione di 10/10.



Cod.	Ø mm	Conf.	Prezzo
1303050000	63	5	8,97 €
1303090000	80	5	19,40 €

## TUBO GONFIAGGIO CON RACCORDO E TESTINA



Cod.	Descrizione	Conf.	Prezzo
1303060000	con raccordo e testina	5	4,84 €

## TESTINA GONFIAGGIO IN OTTONE



Cod.	Descrizione	Conf.	Prezzo
1303070000	in ottone	5	3,61 €

## KIT DI GONFIAGGIO IN 3 PZ PER CICLI - CANOTTI - PALLONI



Cod.	Descrizione	Conf.	Prezzo
1303100000	testine gonfiaggio	5	4,22 €

## PISTOLA PER LAVAGGIO CON NAFTA

Serbatoio in lamiera verniciata.



Cod.	Descrizione	Capacità	Conf.	Prezzo
1302010000	pistola	-	5	16,05 €
1302031600	serbatoio di ric.	1.000 cc	5	8,42 €

### PISTOLA PER LAVAGGIO CON NAFTA

Serbatoio anticorrosione.



Cod.	Descrizione	Capacità	Conf.	Prezzo
1302040000	pistola completa	-	5	17,10 €
1309021600	serbatoio di ric.	alluminio 1.000 cc	5	9,05 €
1302020000	ugello di ricambio	-	5	1,71 €

### PISTOLA PER SABBIAIATURA PS-E CON TUBO PESCANTE

Adatto per piccole e medie superfici.



Cod.	Descrizione	Conf.	Prezzo
1305010000	con tubo pescante	5	14,95 €

### PISTOLA PER SABBIAIATURA A-209



Cod.	Descrizione	Conf.	Prezzo
1305020000	con tubo pescante	1	55,50 €

### PISTOLA PER SABBIAIATURA PS CON TUBO PESCANTE



Cod.	Descrizione	Conf.	Prezzo
1305030000	con tubo pescante	1	150,00 €

### UGELLI DI RICAMBIO



Cod.	Modello	Conf.	Prezzo
1305080000	A-209 (acciaio temprato)	5	15,00 €
1305090000	PS (acciaio temprato)	1	17,05 €

### PISTOLA PER STUCCHI E MASTICI PB

Modello in alluminio per prodotti in cartuccia. Equipaggiato con 3 ugelli di dimensioni diverse.



Cod.	Corpo	Conf.	Prezzo
1304010000	polipropilene	1	162,50 €

### PISTOLA GRASSAGGIO GR-1

Per prodotti sfusi.

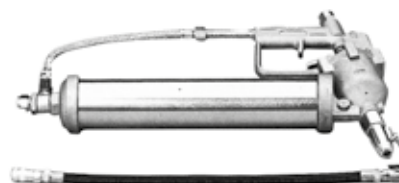

Cod.	Corpo	Conf.	Prezzo
1307010000	alluminio sabbiato	1	382,50 €

### PISTOLA GRASSAGGIO GR-C PRODOTTI A CARTUCCIA DA 600 CC

Per prodotti a cartuccia da 600 cc. Modello professionale. Testina speciale "zerk" a 3 griffe e testina "the calamit". Erogazione a 600 bar. Cartuccia Ø 56.



Cod.	Corpo	Conf.	Prezzo
1307020000	alluminio sabbiato	1	286,00 €

### POMPA PNEUMATICA PER GRASSO ART.1005

Per fusti commerciali da 20-30 kg. Lunghezza pescante 480 mm.



Cod.	Descrizione	Conf.	Prezzo
1352030000	con tubo pescante	1	368,50 €



## COMPLETO GRASSO CARRELLATO ART. 1105

Composta da: pompa pneumatica R 60:1, coprifusto con pescante da Ø 320 mm, pistola con tubo flessibile, carrello.



Cod.	Capacità kg	L tubo m	Carrello	Prezzo
1352010000	18 -30	3	2 ruote	605,00 €

## NEBULIZZATORE INOX CARRELLATO 24 LITRI

Lancia completa INOX mm 600.  
Serbatoio lt 24 - con indicatore di livello.



Cod.	Tubo RILSAN mt	kg	Prezzo
1351020000	10	12,46	635,00 €

## PISTOLA CON TUBO FLESSIBILE E TESTINA 4 GRIFFE

Lunghezza del tubo flessibile 400 mm.



Cod.	Descrizione	Conf.	Prezzo
1352040000	alluminio sabbiato	1	53,30 €

## NEBULIZZATORE CARRELLATO 24 LITRI

Con dispositivo schiumogeno.  
Lancia completa INOX mm 600.  
Serbatoio lt 24 - con indicatore di livello.



Cod.	Tubo poliuretano mt	kg	Prezzo
1351040000	8	12,15	352,50 €

## MEMBRANA PER FUSTI GRASSO



Cod.	Ø mm	Descrizione	Conf.	Prezzo
1352100000	310	per fusti da 16-30 kg	1	62,10 €

## NEBULIZZATORE CARRELLATO 24 LITRI

Lancia completa INOX mm 600.  
Serbatoio lt 24 - con indicatore di livello.



Cod.	Tubo RILSAN mt	kg	Prezzo
1351010000	10	11,39	304,50 €

## LANCIA INOX COMPLETA DI TUBO 600 mm

Corpo pistola in PP. rinforzato con F.V. Particolari interni in INOX e guarnizioni Viton. Sfera di tenuta INOX in AISI 316. Filtro a calotta in acciaio INOX 50 Mesh.



Cod.	Varie	Conf.	Prezzo
1351100000	tubo INOX L. cm 60	1	51,20 €
1351110010	ugello foro 1,1	1	2,55 €
1351110000	filtro ugello 50 mesh	1	2,55 €

1

**TUBO SPIRALE IN NYLON RPL  
NON RACCORDATO**



Cod.	L. mt	Tubo Ø mm	Conf.	Prezzo
1401009173	10	8x6	27	8,05 €
1401009273	15	8x6	18	12,10 €
1401009473	30	8x6	9	24,20 €
1401009478	30	10x8	5	33,40 €

**TUBO SPIRALE IN NYLON RPL  
RACCORDATO BAIONETTA**



Cod.	L. mt	Tubo Ø mm	Conf.	Prezzo
1401029073	5	8x6	1	6,39 €
1401029173	10	8x6	1	9,23 €
1401029273	15	8x6	1	12,80 €

**TUBO SPIRALE IN NYLON RPL  
CON INNESTO**



Cod.	L. mt	Tubo Ø mm	Conf.	Prezzo
1401029173RI	10	8x6	1	14,95 €

**TUBO SPIRALE IN RILSAN PA11  
NON RACCORDATO**



Cod.	L. mt	Tubo Ø mm	Conf.	Prezzo
1401019173	10	8x6	27	12,50 €
1401019273	15	8x6	18	18,75 €
1401019473	30	8x6	9	36,60 €
1401019478	30	10x8	5	49,80 €
1401019480	30	12x10	4	58,30 €

**TUBO SPIRALE POLIURETANO  
NON RACCORDATO**



Cod.	L. mt	Tubo Ø mm	Conf.	Prezzo
1401159571	4	6x4	1	11,10 €
1401159599	4	8x5	1	13,90 €
1401159671	8	6x4	1	16,70 €
1401159699	8	8x5	1	25,70 €

**TUBO SPIRALE POLIURETANO ELASTOLLAN  
RACCORDI GIREVOLI**



Cod.	L. mt	Tubo Ø mm	Conf.	Prezzo
1401149599	4	8x5	1	26,40 €
1401149699	8	8x5	1	20,05 €
1401149899	15	8x5	1	46,00 €
1401149960	6	10x6	1	33,30 €

**TUBO SPIRALE POLIURETANO**



Cod.	L. mt	Tubo Ø mm	Conf.	Prezzo
1401149699RI	8	5,5x8	1	32,20 €

**TUBO RILSAN FLESSIBILE  
NEUTRO**



Cod.	L. mt	Tubo Ø mm	Conf.	Prezzo
1401030070	100	4x2	1	0,72 €
1401030071	100	6x4	1	0,86 €
1401030073	100	8x6	1	1,19 €
1401030078	100	10x8	1	1,50 €
1401030080	100	12x10	1	2,73 €
1401030098	100	14x12	1	3,46 €

**TUBO ARIA POLIURETANO ELASTOLLAN BLU  
ADATTO PER USO ESTERNO IN  
AGRICOLTURA**



Cod.	L. mt	Tubo Ø mm	Conf.	Prezzo
1401160073A	100	6x8	1	1,37 €
1401160078A	100	8x10	1	1,89 €

**TUBO ARIA POLIURETANO ELASTOLLAN BLU**



Cod.	L. mt	Tubo Ø mm	Conf.	Prezzo
1401160070	100	4x2	1	0,50 €
1401160071	100	6x4	1	0,63 €
1401160073	100	8x6	1	0,94 €
1401160078	100	10x8	1	1,21 €
1401160080	100	12x10	1	2,85 €

## TUBO RILSAN AUTOESTINGUENTE



Cod.	Tubo Ø mm	Conf.	Prezzo
1401249580	12x10	50 m	3,94 €
1401249585	15x12	50 m	7,25 €
1401249586	18x15	50 m	9,32 €
1401249587	22x18	50 m	14,50 €
1401249588	24x20	50 m	15,80 €

## TUBO POLIURETANO RETINATO RAGNO



Cod.	L. mt	Tubo Ø mm	Colore	Conf.	Prezzo
1401130095	100	6x10	verde	1	3,51 €
1401130096	100	8x12	verde	1	4,83 €
1401290095	100	6x10 E	blu	1	3,09 €
1401290096	100	8x12 E	blu	1	4,27 €
1401130097	100	13x19 E	blu	1	7,34 €

## TUBO GOMMA FITT



Cod.	Tubo Ø mm	Conf.	Prezzo
1401040075	6x14	100	1,86 €
1401040079	8x17	100	2,42 €
1401040082	10x19	100	2,86 €

## FASCETTA STRINGITUBO



Cod.	Tubo Ø mm	Conf.	Prezzo
1401070090	7-9	100	0,39 €
1401070091	9-11	100	0,37 €
1401070092	10-12	100	0,37 €
1401070093	11-13	100	0,39 €
1401070094	13-15	100	0,42 €
1401070095	15-18	100	0,50 €
1401070096	17-20	100	0,55 €

## PINZA PER TAGLIO TUBI NYLON, PLASTICA, GOMMA



Cod.	Tubo Ø mm	Conf.	Prezzo
1401080028	4-12	20	16,75 €
1401080029	10-18	20	26,50 €

## AVVOLGITUBO SPIRALPLAST



Cod.	Tubo Ø mm	L m	Conf.	Prezzo
1401229796	8x12	12	1	290,00 €

## AVVOLGITUBO CON TUBO ARIA AUTORIENTRANTE

Tubo poliuretano. Pressione massima di utilizzo 10bar. Staffa metallica da parete orientabile.



Cod.	Attacco	L m	Conf.	Prezzo
061857	1/4"	10	1	99,60 €

Regolazione:  
prodotto - ventaglio  
Pressione esercizio:  
3.0/3.5 bar  
Consumo aria:  
220 l/min.

Serbatoio  
superiore  
in nylon  
680 cc.

Si consiglia l'uso  
per carrozzerie,  
industrie e  
falegnamerie.



Peso  
780 g

Corpo in ottone  
sabbato nichelato;  
Cappello in  
ottone nichelato;  
Ago-molle-ugello  
in acciaio inox.

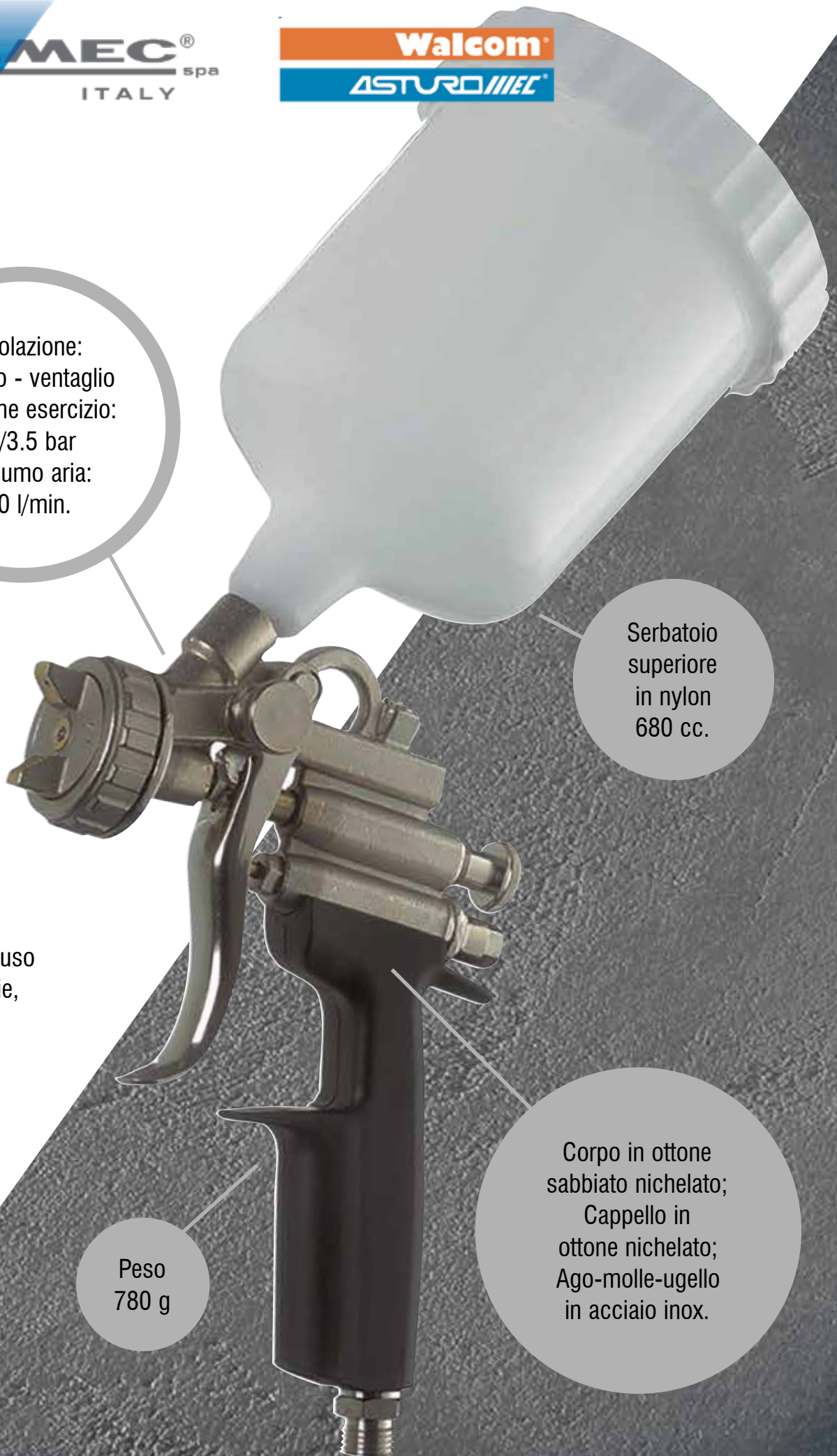



# utensileria pneumatica

**LEVIGATRICI**

**SMERIGLIATRICI**

**TRAPANI**

**CACCIAVITI**

**AVVITATORI IMPULSO**

**MARTELLI**

**CHIODATRICI**

**CUCITRICI**

**RIVETTATRICI**

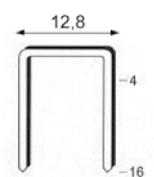



## LEVIGATRICE ROTORBITALE SKORPIO III

RUPES

La levigatrice con orbita da 3 mm è progettata per applicazioni di finitura. Con orbita da 6 mm per la combinazione tra rimozione di materiale e finitura. Con orbita da 9 mm per la sgrassatura.



Cod.	R.RH353A	R.RH356A	R.RH359A
Velocità a vuoto	11000 rpm	11000 rpm	11000 rpm
Ø orbita	3 mm	6 mm	9 mm
Ø platorello	150 mm	150 mm	150 mm
Peso	0,8 kg	0,8 kg	0,8 kg
Prezzo	383,50 €	383,50 €	398,00 €

## LEVIGATRICE ROTORBITALE 152 MM



Modello SUPREME. Orbita da 5 mm. Predisposta per aspirazione centralizzata. Portata aria 510 l/min. Raccordo aria 1/4" NPT. Pressione 6,2 Bar. Lunghezza 197 mm. Altezza 89 mm. Livello sonoro 79 dB (A).



Cod.	D.56830
Motore	209 W
N° giri (rpm)	12000
Peso (kg)	1,0
Prezzo	516,00 €

## LEVIGATRICE ROTORBITALE 152 MM



Modello Spirit. Orbita da 5 mm. Predisposta per aspirazione centralizzata. Portata aria 396 l/min. Raccordo aria 1/4" NPT. Pressione 6,2 Bar. Lunghezza 293 mm. Altezza 131 mm. Livello sonoro 82 dB (A).



Cod.	D.59029
Motore	186 W
N° giri (rpm)	12000
Peso (kg)	0,7
Prezzo	452,50 €

## PLATORELLO VELCRO INTERO



Attacco 5/16" M. Nap corto.



Cod.	Ø mm	Fori	Spessore mm	Densità	Prezzo
D.54325	127	intero	10	media	60,30 €
D.56180	127	intero	16	media	57,60 €
D.56195	127	intero	16	morbida	57,60 €
D.54327	152	intero	10	media	63,30 €
D.56182	152	intero	10	media	63,80 €
D.56197	152	intero	16	morbida	65,20 €

## PLATORELLO VELCRO FORATO



Attacco 5/16" M. Nap corto.



Cod.	Ø mm	Fori	Spessore mm	Densità	Prezzo
D.56196	127	5	16	media	57,60 €
D.54328	152	6	10	media	65,80 €
D.56198	152	6	16	morbida	66,50 €

## PLATORELLO VINILE INTERO



Cod.	Ø mm	Descrizione	Spessore mm	Densità	Prezzo
D.56106	76	intero	10	media	50,10 €
D.56175	127	intero	10	media	50,10 €
D.56185	127	intero	16	morbida	54,10 €

## PLATORELLO VINILE 8 FORI

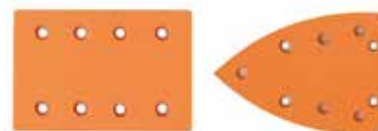

Cod.	Ø mm	Faccia	Fori	Spessore mm	Densità	Prezzo
D.56319	80x130	velcro	8	10	media	53,20 €
D.56323	99x143	velcro	delta	10	media	56,80 €

## TAMPONE W8 A STRAPPO

Da utilizzarsi per lucidatura di tutte le superfici verniciate. Disponibile in tutte le misure e densità.



Cod.	Ø mm	Densità	Tipo	Prezzo
CO.111/A	160x52	arancio duro	lavabile	11,05 €

## PLATORELLO SERIE PXI

Da utilizzarsi per lucidatura di tutte le superfici verniciate.  
Disponibile in tutte le misure e densità.



Cod.	Ø mm	Faccia	Attacco	Prezzo
PXI-115	115	velcro	M14	19,40 €
PXI-150L	150	velcro	M14	22,00 €

## ADATTATORE ADESIVO VELCRO



Cod.	Ø mm	Fori	Prezzo
AD115	115	intero	2,35 €
AD1158	115	8 fori	2,35 €
AD120	120	intero	2,35 €
AD125	125	intero	2,89 €
AD1258	125	8	2,89 €
AD150	150	intero	4,06 €
AD1506	150	6	4,06 €
AD15081	150	8+1	4,06 €

## ADATTATORE ADESIVO VELCRO



Cod.	mm	Fori	Prezzo
AD120230	120x230	intero	4,55 €
AD80133	80x133	intero	1,83 €
ADF80133	80x133	8	4,06 €

**FORCED AIR**  
Pneumatic Tools

## LEVIGATRICE ROTORBITALE PT 701

FORCED AIR  
Pneumatic Tools

Senza aspirazione.  
Linea professionale.  
Corpo in alluminio.



Cod.	1710070000
Ø platorello (mm)	150
N° giri (rpm)	12.000
Ø orbita (mm)	5
Peso (kg)	0,72
Prezzo	254,50 €

## MINI LEVIGATRICE A NASTRO PT799

FORCED AIR  
Pneumatic Tools

Portata aria 405 l/min.  
Raccordo aria 1/4".  
Lunghezza 275 mm.  
Linea industriale.



Cod.	1712010000
Abrasivo	10x330 mm
N° giri (rpm)	16000
Ø tubo interno (p)	3/8"
Peso (kg)	1,00
Prezzo	151,00 €

## LEVIGATRICE A NASTRO PT7993N

FORCED AIR  
Pneumatic Tools

Portata aria 119 l/min.  
Raccordo aria 1/4".  
Lunghezza 407 mm.  
Linea industriale.



Cod.	1712060000
Abrasivo	20x520 mm
N° giri (rpm)	18000
Ø tubo interno (p)	3/8"
Peso (kg)	1,60
Prezzo	307,50 €

## AVVITATORE AD IMPULSI 3/8" PT371

FORCED AIR  
Pneumatic Tools

Portata aria 141 l/min.  
Raccordo aria 1/4".  
Lunghezza 140 mm.  
Meccanismo dyna-pack.  
Linea professionale.



<b>Cod.</b>	<b>1701020000</b>
Attacco bullone (mm)	10
N° giri (rpm)	9000
Coppia massima (Nm)	(kg-m) 26,2 - (Nm) 257
Ø tubo interno (p)	3/8"
Peso (kg)	1,23
Prezzo	81,70 €

## AVVITATORE AD IMPULSI 3/8" PT375

FORCED AIR  
Pneumatic Tools

Portata aria 142 l/min.  
Raccordo aria 1/4".  
Lunghezza 150 mm.  
Regolatore aria.  
Meccanismo one hammer.  
Linea professionale.



<b>Cod.</b>	<b>1701010000</b>
Attacco bullone (mm)	10
N° giri (rpm)	10000
Coppia massima (Nm)	(kg-m) 10 - (Nm) 98,1
Ø tubo interno (p)	3/8"
Peso (kg)	0,95
Prezzo	86,90 €

## AVVITATORE AD IMPULSI 1/2" PT511

FORCED AIR  
Pneumatic Tools

Portata aria 128 l/min.  
Raccordo aria 1/4".  
Lunghezza 180 mm.  
Meccanismo rock dog.  
Linea hobby.



<b>Cod.</b>	<b>1701030000</b>
Attacco bullone (mm)	16
N° giri (rpm)	7000
Coppia massima (Nm)	(kg-m) 31,5 - (Nm) 309
Ø tubo interno (p)	3/8"
Peso (kg)	2,20
Prezzo	72,40 €

## SET VALIGETTA PT511K2 AVVITATORE AD IMPULSI

FORCED AIR  
Pneumatic Tools

N.1 avvitatore mod. PT511.  
N.10 bussole da 1/2"  
9-10-11-13-14-17-19-22-24-27 mm.  
N.1 prolunga da 1/2" 125 mm.  
N.1 lubrificatore 1/4".  
Linea hobby.



<b>Cod.</b>	<b>1701040000</b>
Portata aria	128 l/min
N° giri (rpm)	7000
Coppia massima (Nm)	(kg-m) 31,5 - (Nm) 309
Lunghezza	180 mm
Peso (kg)	2,20
Prezzo	98,70 €

## AVVITATORE AD IMPULSI 1/2" PT512

FORCED AIR  
Pneumatic Tools

Portata aria 342 l/min.  
Raccordo aria 1/4".  
Lunghezza 160 mm.  
Meccanismo dyna-pack.  
Linea professionale.  
Pulsante 1701059937.



<b>Cod.</b>	<b>1701050000</b>
Attacco bullone (mm)	16
N° giri (rpm)	7000
Coppia massima (Nm)	(kg-m) 38,6 - (Nm) 379
Ø tubo interno (p)	3/8"
Peso (kg)	2,36
Prezzo	153,50 €

## AVVITATORE AD IMPULSI 1/2" PT513N

FORCED AIR  
Pneumatic Tools

Portata aria 125 l/min.  
Raccordo aria 1/4".  
Lunghezza 192 mm.  
Meccanismo pin clutch.  
Linea industriale.



<b>Cod.</b>	<b>1701070000</b>
Attacco bullone	1/2"
N° giri (rpm)	8000
Coppia massima (Nm)	(kg-m) 107,5 - (Nm) 1054
Ø tubo interno (p)	3/8"
Peso (kg)	2,08
Prezzo	182,50 €

## AVVITATORE AD IMPULSI 1/2" PT514

FORCED AIR  
Pneumatic Tools

Portata aria 164 l/min.  
Raccordo aria 1/4".  
Lunghezza 98 mm.  
Meccanismo jumbo hammer.  
Linea industriale.



<b>Cod.</b>	<b>1701080000</b>
Attacco bullone	1/2"
N° giri (rpm)	8000
Coppia massima (Nm)	(kg-m) 130 - (Nm) 1275
Ø tubo interno (p)	3/8"
Peso (kg)	1,11
Prezzo	247,50 €

## AVVITATORE AD IMPULSI 3/4" PT601

FORCED AIR  
Pneumatic Tools

Portata aria 428 l/min.  
Raccordo aria 1/4".  
Lunghezza 250 mm.  
Meccanismo dyna-pack.  
Linea professionale.



<b>Cod.</b>	<b>1701150000</b>
Attacco bullone (mm)	25,4
N° giri (rpm)	4800
Coppia massima (Nm)	(kg-m) 96,6 - (Nm) 948
Ø tubo interno (p)	3/8"
Peso (kg)	4,60
Prezzo	268,00 €

## AVVITATORE AD IMPULSI 1/2" PT518N

FORCED AIR  
Pneumatic Tools

Portata aria 113 l/min.  
Raccordo aria 1/4".  
Lunghezza 187 mm.  
Meccanismo twin hammer.  
Linea industriale.



<b>Cod.</b>	<b>1701090000</b>
Attacco bullone	1/2"
N° giri (rpm)	8000
Coppia massima (Nm)	(kg-m) 113,4 - (Nm) 1125
Ø tubo interno (p)	3/8"
Peso (kg)	1,91
Prezzo	229,00 €

## AVVITATORE AD IMPULSI 3/4" PT604

FORCED AIR  
Pneumatic Tools

Portata aria 198 l/min.  
Raccordo aria 3/8".  
Lunghezza 220 mm.  
Meccanismo twin hammer.  
Linea industriale.



<b>Cod.</b>	<b>1701240000</b>
Attacco bullone	3/4"
N° giri (rpm)	5500
Coppia massima (Nm)	(kg-m) 207 - (Nm) 2034
Ø tubo interno (p)	1/2"
Peso (kg)	3,44
Prezzo	415,00 €

## AVVITATORE AD IMPULSI 3/4" PT600

FORCED AIR  
Pneumatic Tools

Portata aria 428 l/min.  
Raccordo aria 1/4".  
Lunghezza 250 mm.  
Meccanismo rock. dog.  
Linea hobby.



<b>Cod.</b>	<b>1701140000</b>
Attacco bullone	3/4"
N° giri (rpm)	4500
Coppia massima (Nm)	(kg-m) 69,1 - (Nm) 678
Ø tubo interno (p)	3/8"
Peso (kg)	4,50
Prezzo	157,00 €

## AVVITATORE AD IMPULSI 1" PT804

FORCED AIR  
Pneumatic Tools

Portata aria 599 l/min.  
Raccordo aria 1/2".  
Lunghezza 282,5 mm.  
Meccanismo one hammer.  
Linea industriale.



<b>Cod.</b>	<b>1701190000</b>
Attacco bullone (mm)	32
N° giri (rpm)	3300
Coppia massima (Nm)	(kg-m) 165,9 - (Nm) 1627
Ø tubo interno (p)	1/2"
Peso (kg)	9,20
Prezzo	562,00 €

## AVVITATORE AD IMPULSI 1" PT800-6

FORCED AIR  
Pneumatic Tools

Portata aria 741 l/min.  
Raccordo aria 1/2".  
Lunghezza 488 mm.  
Meccanismo twin hammer.  
Linea industriale.



<b>Cod.</b>	<b>1701180000</b>
Attacco bullone (mm)	32
N° giri (rpm)	3000
Coppia massima (Nm)	(kg-m) 124,4 - (Nm) 1220
Ø tubo interno (p)	1/2"
Peso (kg)	10,50
Prezzo	588,00 €

## AVVITATORE A CRICCHETTO 1/4" PT366

FORCED AIR  
Pneumatic Tools

Portata aria 86 l/min.  
Raccordo aria 1/4".  
Lunghezza 160 mm.  
Linea professionale.



<b>Cod.</b>	<b>1702100000</b>
Attacco bussola	1/4"
Cap. bullone (mm)	8
N° giri (rpm)	240
Coppia massima (Nm)	(kg-m) 2,5 - (Nm) 24,5
Ø tubo interno (p)	5/16"
Peso (kg)	0,495
Prezzo	73,50 €

## AVVITATORE A CRICCHETTO IN VALIGETTA 1/2" - PT387K1

FORCED AIR  
Pneumatic Tools

N.1 avvitatore mod. PT387.  
N.7 bussole da 1/2".  
N.1 snodo da 1/2" mm 125.  
N.1 prolunga da 1,2f - 1,4f.  
N.3 inserti da 1/4" mm 25.  
Linea hobby.



<b>Cod.</b>	<b>1702020000</b>
Attacco bullone (mm)	13
N° giri (rpm)	160
Coppia massima (Nm)	(kg-m) 6,9 - (Nm) 68
Ø tubo interno (p)	3/8"
Peso (kg)	1,12
Prezzo	69,80 €

## MARTELLO SCALPELLATORE 150 MM PT219R

FORCED AIR  
Pneumatic Tools

Portata aria 157 l/min.  
Raccordo aria 1/4" NPT.  
Lunghezza 135 mm.  
Dotazione n° 4 scalpelli 125 mm.



<b>Cod.</b>	<b>1715010000</b>
Attacco (mm)	Ø 10,2 R
Corsa pistone	41 mm
Colpi/m (bpm)	4500
Ø tubo interno (p)	3/8"
Peso (kg)	1,20
Prezzo	50,90 €

## SET VALIGETTA PT241K3H MARTELLO SCALPELLATORE

FORCED AIR  
Pneumatic Tools

N. 1 avvitatore mod. PT241H.  
N. 5 scalpelli.  
N. 1 attacco rapido portautensili.  
Line professionale.



<b>Cod.</b>	<b>1715020000</b>
Portata aria	157 l/min
Colpi/m (bpm)	3000
Corsa pistone	66 mm
Lunghezza	190 mm
Peso (kg)	1,60
Prezzo	63,20 €

## MARTELLO SCALPELLATORE 250 mm PT330H

FORCED AIR  
Pneumatic Tools

Portata aria 157 l/min.  
Raccordo aria 1/4".  
Lunghezza 225 mm.  
Dotazione N° 5 scalpelli 175 mm.  
Linea industriale.



<b>Cod.</b>	<b>1715030000</b>
Attacco (mm)	Ø 10,5 HEX
Corsa pistone	92 mm
Colpi/m (bpm)	2200
Ø tubo interno (p)	3/8"
Peso (kg)	2,00
Prezzo	144,00 €

## MARTELLO DEMOLITORE PT784

FORCED AIR  
Pneumatic Tools

Portata aria 128 l/min.  
Raccordo aria 1/2".  
Lunghezza 450 mm.  
Linea industriale.



<b>Cod.</b>	<b>1716020000</b>
Attacco (mm)	Ø 14,7 HEX
Corsa pistone	102 mm
Colpi/m (bpm)	1800
Ø tubo interno (p)	3/8"
Peso (kg)	8,10
Prezzo	546,00 €



## SET SCALPELLI PER MARTELLO

FORCED AIR  
Pneumatic Tools

**Cod. 1715990001** set 4 scalpelli per martello PT219R.

**Cod. 1715990002** set 6 scalpelli per martello PT241H e PT330H.



Cod.	Descrizione	Pz	Conf.	Prezzo
1715990001	tondo 12x125	4	4	5,30 €
1715990002	esagonale 12x175	6	6	14,65 €

## SET SCALPELLI PER MARTELLO

FORCED AIR  
Pneumatic Tools

**Cod. 1715990003** set 5 scalpelli per martello PT241H e PT330H.



Cod.	Descrizione	Pz	Conf.	Prezzo
1715990003	esagonale 12x125	5	1	8,90 €

## SCALPELLI PER MARTELLO DEMOLITORE PT780 E PT784

FORCED AIR  
Pneumatic Tools



Cod.	Descrizione	Conf.	Prezzo
1716990001	esagonale a punta 16x200	1	14,50 €

## SCALPELLI PER MARTELLO DEMOLITORE PT784

FORCED AIR  
Pneumatic Tools



Cod.	Descrizione	Conf.	Prezzo
1716990008	esagonale a punta 20x250	1	14,50 €
1716990009	esagonale piatto 20x250	1	14,50 €

## MOLLA RITEGNO PER MARTELLO

FORCED AIR  
Pneumatic Tools



Cod.	Modello	Conf.	Prezzo
1715990010	PT219 R	1	2,23 €
1715990011	PT330H e PT241H	1	2,23 €

## SET VALIGETTA PT131KI SCALPELLATORE E RASCHIATORE

FORCED AIR  
Pneumatic Tools

N. 1 scalpellatore mod. PT131.

N. 4 scalpelli.

N. 1 attacco a resca 1/4" M.

N. 1 regolatore aria.

N. 1 chiave a brugola per cambio scalpelli.

Linea professionale.



Cod.	1717010000
Portata aria	140 l/min
Colpi/m (bpm)	4500
Corsa pistone	57 mm
Lunghezza	248 mm
Peso (kg)	0,70
Prezzo	122,50 €

## CACCIAVITE A FRIZIONE PT400

FORCED AIR  
Pneumatic Tools

Portata aria 142 l/min.

Raccordo aria 1/4".

Lunghezza 240 mm.

Meccanismo dyna-pack.

Linea hobby.



Cod.	1703020000
Attac. mandrino (p)	1/4"
Attacco bullone	4 mm
N° giri (rpm)	1500
Coppia massima (Nm)	(kg-m) 11-35 (Nm) 1,1-3,5
Ø tubo interno (p)	3/8"
Peso (kg)	0,60
Prezzo	155,00 €

## CACCIAVITE A FRIZIONE PT404H

FORCED AIR  
Pneumatic Tools

Portata aria 114 l/min.

Raccordo aria 1/4".

Lunghezza 225 mm.

Linea professionale.



Cod.	1703080000
Attac. mandrino (p)	1/4"
N° giri (rpm)	800
Coppia massima (Nm)	5-16,4
Ø tubo interno (p)	3/8"
Peso (kg)	1,30
Prezzo	161,50 €

## CACCIAVITE A FRIZIONE PT405HI

FORCED AIR  
Pneumatic Tools

Portata aria 113 l/min.  
Raccordo aria 1/4".  
Lunghezza 199 mm.  
Meccanismo direct drive.  
Linea industriale.



<b>Cod.</b>	<b>1703120000</b>
Attacco bullone	1/4"
N° giri (rpm)	800
Coppia massima (Nm)	4-12,9
Ø tubo interno	3/8"
Peso (kg)	1,10
Prezzo	187,00 €

## TRAPANO 3/8" PT230

FORCED AIR  
Pneumatic Tools

Portata aria 114 l/min.  
Raccordo aria 1/4".  
Lunghezza 165 mm.  
Linea hobby.



<b>Cod.</b>	<b>1704010000</b>
Ø max punta (mm)	10
N° giri (rpm)	2200
Filetto mandrino	3/8"x24
Ø tubo interno (p)	3/8"
Peso (kg)	0,90
Prezzo	55,20 €

## CACCIAVITE A FRIZIONE PT406I FE

FORCED AIR  
Pneumatic Tools

Portata aria 113 l/min.  
Raccordo aria 1/4".  
Lunghezza 210 mm.  
Frizione regolabile esternamente.  
Linea industriale.



<b>Cod.</b>	<b>1703150000</b>
Attacco bullone	1/4"
N° giri (rpm)	1800
Coppia massima (Nm)	2-6
Ø tubo interno	3/8"
Peso (kg)	1,10
Prezzo	201,00 €

## TRAPANO REVERSIBILE 3/8" PT232

FORCED AIR  
Pneumatic Tools

Portata aria 114 l/min.  
Raccordo aria 1/4".  
Lunghezza 165 mm.  
Linea hobby.



<b>Cod.</b>	<b>1704110000</b>
Ø max punta (mm)	10
N° giri (rpm)	1800
Filetto mandrino	3/8"x24
Ø tubo interno (p)	3/8"
Peso (kg)	1,10
Prezzo	64,50 €

## CACCIAVITE A FRIZIONE PT406HI FE

FORCED AIR  
Pneumatic Tools

Portata aria 113 l/min.  
Raccordo aria 1/4".  
Lunghezza 229 mm.  
Frizione regolabile esternamente.  
Linea industriale.



<b>Cod.</b>	<b>1703160000</b>
Attacco bullone	1/4"
N° giri (rpm)	800
Coppia massima (Nm)	5-10
Ø tubo interno (p)	3/8"
Peso (kg)	223
Prezzo	225,00 €

## TRAPANO PISTOLA CON MANDRINO AUTOSERRANTE 3/8" PT230N

FORCED AIR  
Pneumatic Tools

Portata aria 113 l/min.  
Raccordo aria 1/4".  
Lunghezza 186 mm.  
Linea industriale.



<b>Cod.</b>	<b>1705300000</b>
Ø max punta (mm)	13
N° giri (rpm)	2600
Filetto mandrino	3/8"x24
Ø tubo interno (p)	3/8"
Peso (kg)	1,00
Prezzo	136,00 €

## TRAPANO REVERSIBILE 3/8" PT232N

FORCED AIR  
Pneumatic Tools

Portata aria 113 l/min.  
Raccordo aria 1/4".  
Lunghezza 195 mm.  
Linea industriale.



<b>Cod.</b>	<b>1705320000</b>
Ø max punta (mm)	10
N° giri (rpm)	2000
Filetto mandrino	3/8"x24
Ø tubo interno (p)	3/8"
Peso (kg)	1,00
Prezzo	152,50 €

## TRAPANO DIRITTO 3/8" PT258

FORCED AIR  
Pneumatic Tools

Portata aria 114 l/min.  
Raccordo aria 1/4".  
Lunghezza 205 mm.  
Linea professionale.



<b>Cod.</b>	<b>1704030000</b>
Ø max punta (mm)	13
N° giri (rpm)	2600
Filetto mandrino	3/8"x24
Ø tubo interno (p)	3/8"
Peso (kg)	1,80
Prezzo	80,80 €

## TRAPANO REVERSIBILE 1/2" PT237H

FORCED AIR  
Pneumatic Tools

Portata aria 114 l/min.  
Raccordo aria 1/4".  
Lunghezza 205 mm.  
Linea professionale.



<b>Cod.</b>	<b>1705000000</b>
Ø max punta (mm)	13
N° giri (rpm)	400
Filetto mandrino	3/8"x24
Ø tubo interno (p)	3/8"
Peso (kg)	1,80
Prezzo	89,60 €

## TRAPANO FRESATORE PT2394

FORCED AIR  
Pneumatic Tools

Portata aria 85 l/min.  
Raccordo aria 1/4".  
Lunghezza 250 mm.  
Per togliere i punti di fresatura.  
Linea industriale.



<b>Cod.</b>	<b>1714040000</b>
Capacità fresa	8 mm
N° giri (rpm)	1800
Ø tubo interno (p)	3/8"
Consumo aria	85 lt/min
Peso (kg)	1,34
Prezzo	304,50 €

## TRAPANO REVERSIBILE 1/2" PT237N

FORCED AIR  
Pneumatic Tools

Portata aria 113 l/min.  
Raccordo aria 1/4".  
Lunghezza 219 mm.  
Linea industriale.



<b>Cod.</b>	<b>1705370000</b>
Ø max punta (mm)	13
N° giri (rpm)	800
Filetto mandrino	3/4"-24
Ø tubo interno (p)	3/8"
Peso (kg)	1,30
Prezzo	176,00 €

## CESOIA A TRAPANO PT2601

FORCED AIR  
Pneumatic Tools

Portata aria 113 l/min.  
Raccordo aria 1/4".  
Linea industriale.



<b>Cod.</b>	<b>1704260000</b>
Capacità taglio ferro	18 mm
N° giri (rpm)	2800
Ø tubo interno (p)	3/8"
Peso (kg)	1,30
Prezzo	103,00 €

## SMERIGLIATRICE DIRITTA PT125

FORCED AIR  
Pneumatic Tools

Portata aria 135 l/min.  
Raccordo aria 1/4".  
Linea hobby.



<b>Cod.</b>	<b>1706010000</b>
Ø pinza (mm)	6
N° giri (rpm)	20000
Ø tubo interno (p)	3/8"
Consumo aria	90 l/min
Peso (kg)	0,35
Prezzo	38,80 €

## SMERIGLIATRICE DIRITTA PT1430N

FORCED AIR  
Pneumatic Tools

Portata aria 113 l/min.  
Raccordo aria 1/4".  
Lunghezza 190 mm.  
Potenza 0,4 hp.



<b>Cod.</b>	<b>1706300000</b>
Ø pinza (mm)	6
N° giri (rpm)	20000
Ø tubo interno (p)	3/8"
Peso (kg)	0,70
Prezzo	114,50 €

## SMERIGLIATRICE PT127K2 IN VALIGETTA

FORCED AIR  
Pneumatic Tools

N.1 smerigliatrice mod. PT127.  
n.10 mole abrasive assortite.  
n.1 pinza per mandrino 3 mm.  
N. 2 chiavi piatte per mandrino.  
Linea professionale.



<b>Cod.</b>	<b>1706020000</b>
Consumo aria	143 l/min
N° giri (rpm)	2200
Pinza	Ø 6 mm
Lunghezza	170 mm
Peso (kg)	0,59
Prezzo	49,00 €

## SMERIGLIATRICE ANGOLARE PT124N

FORCED AIR  
Pneumatic Tools

Portata aria 113 l/min.  
Raccordo aria 1/4".  
Lunghezza 165 mm.  
Potenza 0,3 hp.  
Linea professionale.



<b>Cod.</b>	<b>1706240000</b>
Ø pinza (mm)	6
N° giri (rpm)	20000
Ø tubo interno (p)	3/8"
Peso (kg)	0,50
Prezzo	114,50 €

## SMERIGLIATRICE DIRITTA PT120

FORCED AIR  
Pneumatic Tools

Portata aria 60 l/min.  
Raccordo aria 1/4".  
Lunghezza 133xØ15,5 mm.  
Linea industriale.



<b>Cod.</b>	<b>1706080000</b>
Ø pinza (mm)	3
N° giri (rpm)	54000
Ø tubo interno (p)	no
Peso (kg)	0,33
Prezzo	133,50 €

## SMERIGLIATRICE DIRITTA PT121N

FORCED AIR  
Pneumatic Tools

Portata aria 113 l/min.  
Raccordo aria 1/4".  
Lunghezza 161 mm.  
Potenza 0,3 hp.  
Linea professionale.



<b>Cod.</b>	<b>1706210000</b>
Ø pinza (mm)	6
N° giri (rpm)	25000
Ø tubo interno (p)	3/8"
Peso (kg)	0,40
Prezzo	87,80 €

## SMERIGLIATRICE ANGOLARE Ø 180 MM PT792

Portata aria 185 l/min.  
Raccordo aria 1/4".  
Lunghezza 320 mm.  
Linea industriale.



FORCED AIR  
Pneumatic Tools

<b>Cod.</b>	<b>1708030000</b>
Ø Mola (mm)	178
N° giri (rpm)	7000
Ø tubo interno (p)	3/8"
Peso (kg)	3,25
Prezzo	312,00 €

## SMERIGLIATRICE DIRITTA CON MOLA DA TAGLIO PT384

Portata aria 115 l/min.  
Raccordo aria 1/4".  
Lunghezza 185 mm.  
Linea professionale.



FORCED AIR  
Pneumatic Tools

<b>Cod.</b>	<b>1707020000</b>
Ø Mola (mm)	75
N° giri (rpm)	20000
Ø tubo interno (p)	3/8"
Peso (kg)	0,80
Prezzo	60,20 €

## SEGHETTO DIRITTO PT314H

Portata aria 140 l/min.  
Raccordo aria 1/4".  
Lunghezza 235 mm.  
Linea professionale.



FORCED AIR  
Pneumatic Tools

<b>Cod.</b>	<b>1713010000</b>
Capacità di taglio (mm)	2,8
N° corse (rpm)	9000
Corsa (mm)	11
Ø tubo interno (p)	3/8"
Peso (kg)	0,50
Prezzo	211,00 €

## LAME BIMETALLICHE PER SEGHETTI



FORCED AIR  
Pneumatic Tools

Cod.	Modello	Pz	Conf.	Prezzo
1713990001	18T	10	1	3,34 €

## LIMA CON 4 LIMETTE PT316

Portata aria 170 l/min.  
Raccordo aria 1/4".  
Lunghezza 178 mm.  
Linea professionale.

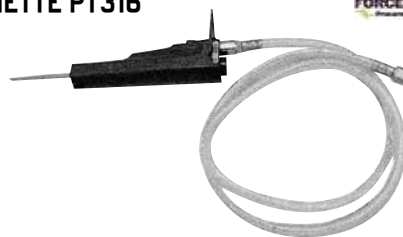

FORCED AIR  
Pneumatic Tools

<b>Cod.</b>	<b>1713030000</b>
N° corse (rpm)	3700
Lungh. corse (mm)	9
Ø tubo interno (p)	3/8"
Peso (kg)	0,8
Prezzo	189,00 €

## BILANCIATORE PT0981

Cavo acciaio inossidabile.  
Linea professionale.



FORCED AIR  
Pneumatic Tools

<b>Cod.</b>	<b>1719020000</b>
Portata (kg)	0,5 - 1,2
Corsa (mm)	1600
Prezzo	39,50 €

## BILANCIATORE PT0982

Cavo acciaio inossidabile.  
Linea professionale.



FORCED AIR  
Pneumatic Tools

<b>Cod.</b>	<b>1719030000</b>
Portata (kg)	1,2 - 2
Corsa (mm.)	1600
Prezzo	41,30 €

## BILANCIATORE CON TUBO ARIA PT0983

Linea professionale.



FORCED AIR  
Pneumatic Tools

<b>Cod.</b>	<b>1719040000</b>
Portata (kg)	0,3 - 1,5
Corsa (mm)	700
Cavo	tubo in poliuretano
Ø tubo interno (p)	5
Attacco	1/4" M
Pressione (kg/cm3)	10
Prezzo	93,50 €



## CHIODATRICE PNEUMATICA F30



Scarico regolabile, impugnatura gommata, sistema di sicurezza Touch-Strike.  
Serie NP12.



Cod.	PT0026
Serie	groppini NP12
Ø filo	1.2 mm
Lunghezza	da 15 a 30 mm
Prezzo	60,50 €

## CUCITRICE 80 80/16AB



Impieghi: falegnameria, tappezzeria, cornici, pelliccerie, calzaturifici, piccole casse di legno.  
Tipo chiodo: graffe.  
Misura: 0,95x0,65 mm.  
Lunghezza: 4-16 mm.  
Serie 80.

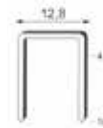

Cod.	090CS
Dimensioni	230x42x147 mm
Pressione	5-7 bar
Caricatore	100 pz
Peso	0,96 kg
Prezzo	119,00 €

## CHIODATRICE PNEUMATICA F50



Scarico regolabile, impugnatura gommata, sistema di sicurezza Touch-Strike.  
Serie NP12.



Cod.	PT0031
Serie	groppini NP12
Ø filo	1.2 mm
Lunghezza	da 15 a 50 mm
Prezzo	76,70 €

## CUCITRICE 80 80/16AUTO



Impieghi: falegnameria, tappezzeria, cornici, pelliccerie, calzaturifici, piccole casse di legno.  
Tipo chiodo: graffe.  
Misura: 0,95x0,65 mm.  
Lunghezza: 4-16 mm.  
Serie 80.



Cod.	060CD
Dimensioni	232x45x152 mm
Pressione	5-7 bar
Caricatore	100 pz
Peso	0,89 kg
Prezzo	297,00 €

## CUCITRICE PNEUMATICA 80/16



Scarico regolabile, impugnatura gommata, sistema di sicurezza Touch-Strike.  
Serie 80.



Cod.	PT0061
Graffe	serie 80
Lunghezza	da 6 a 16 mm
Prezzo	74,60 €

## CUCITRICE 80 80/16RN



Impieghi: falegnameria, tappezzeria, cornici, pelliccerie, calzaturifici, piccole casse di legno.  
Tipo chiodo: graffe.  
Misura: 0,95x0,65 mm.  
Lunghezza: 4-16 mm.  
Serie 80.



Cod.	060CR
Dimensioni	232x45x152 mm
Pressione	5-7 bar
Caricatore	100 pz
Peso	0,89 kg
Prezzo	159,00 €

## CUCITRICE 64 64/16AB

EZ-Faster

Impieghi: falegnameria, cornici,  
lavorazione vimini, piccoli imballi.  
Tipo chiodo: graffe.  
Misura: 0,75x0,55 mm.  
Lunghezza: 4-16 mm.  
**Serie 16MC.**



<b>Cod.</b>	<b>062CB</b>
Dimensioni	245x45x145 mm
Pressione	5-7 bar
Caricatore	100 pz
Peso	0,90 kg
Prezzo	120,50 €

## CUCITRICE 90 LIGHT 90/40AC

EZ-Faster

Impieghi: serramentisti, telai, porte,  
mobili, armadi, cassettiere.  
Tipo chiodo: graffe.  
Misura: 1,25x1,05 mm.  
Lunghezza: 16-40 mm.  
**Serie 90.**



<b>Cod.</b>	<b>075CBL</b>
Dimensioni	250x58x185 mm
Pressione	5-7 bar
Caricatore	100 pz
Peso	1,20 kg
Prezzo	307,50 €

## CUCITRICE 84 84/16AB

EZ-Faster

Impieghi: falegnameria, cornici,  
lavorazione vimini, piccoli imballi.  
Tipo chiodo: graffe.  
Misura: 1,00x0,55 mm.  
Lunghezza: 4-16 mm.  
**Serie 84.**



<b>Cod.</b>	<b>061CB</b>
Dimensioni	230x42x147 mm
Pressione	5-7 bar
Caricatore	100 pz
Peso	0,90 kg
Prezzo	119,00 €

## CUCITRICE 90 STRONG 90/40AC

EZ-Faster

Impieghi: serramentisti, telai, porte,  
mobili, armadi, cassettiere.  
Tipo chiodo: graffe.  
Misura: 1,25x1,05 mm.  
Lunghezza: 16-40 mm.  
**Serie 90.**



<b>Cod.</b>	<b>075CB</b>
Dimensioni	317x72x258 mm
Pressione	5-7 bar
Caricatore	100 pz
Peso	2,00 kg
Prezzo	376,50 €

## CUCITRICE 40 40/25AC

EZ-Faster

Impieghi: falegnameria, cornici,  
lavorazione vimini, piccoli imballi.  
Tipo chiodo: graffe.  
Misura: 0,90x0,80 mm.  
Lunghezza: 10-25 mm.  
**Serie 40.**

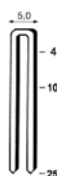

<b>Cod.</b>	<b>070CB</b>
Dimensioni	250x58x185 mm
Pressione	5-7 bar
Caricatore	100 pz
Peso	1,20 kg
Prezzo	204,50 €

## CUCITRICE 92 LIGHT 92/40AC

EZ-Faster

Impieghi: serramentisti, telai, porte,  
mobili, armadi, cassettiere.  
Tipo chiodo: graffe.  
Misura: 1,25x1,00 mm.  
Lunghezza: 16-40 mm.  
**Serie 92.**



<b>Cod.</b>	<b>076CBL</b>
Dimensioni	230x42x147 mm
Pressione	5-7 bar
Caricatore	100 pz
Peso	0,90 kg
Prezzo	307,50 €

## CUCITRICE 92 STRONG MS95/40AC



Impieghi: serramentisti, telai, porte, mobili, armadi, cassettiere.  
 Tipo chiodo: graffe.  
 Misura: 1,25x1,00 mm.  
 Lunghezza: 16-40 mm.  
**Serie 92.**



<b>Cod.</b>	<b>076CB</b>
Dimensioni	317x72x258 mm
Pressione	5-7 bar
Caricatore	100 pz
Peso	2,00 kg
Prezzo	376,50 €

## CHIODATRICE V-15N V-15N FUW



Impieghi: serramentisti, telai, porte, mobili, armadi, cassettiere.  
 Tipo chiodo: graffe.  
 Misura: 10,8x4,35/4,45 mm.  
 Lunghezza: 7-10-12-15 mm.

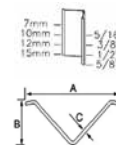

<b>Cod.</b>	<b>052CU</b>
Dimensioni	200x45x180 mm
Pressione	5-7 bar
Caricatore	100 pz
Peso	0,95 kg
Prezzo	257,50 €

## CUCITRICE ONDINE CF15AA



Impieghi: telai, porte, mobili, tegole canadesi, carpenteria.  
 Tipo chiodo: ondine.  
 Misura: 25 mm.  
 Lunghezza: 9-12-15 mm.  
**Serie CF.**



<b>Cod.</b>	<b>087CB</b>
Dimensioni	310x90x285 mm
Pressione	5-7 bar
Caricatore	100 pz
Peso	2,70 kg
Prezzo	568,00 €

## CHIODATRICE MINI 0,6 SUPER 630



Impieghi: tutti i lavori delicati di finitura. Per attaccare cornici e profili fini, spessore 6/7 mm.  
 Tipo chiodo: con e senza testa.  
 Misura: 0,64 mm.  
 Lunghezza: 12-15-18-22-25-30 mm.  
**Serie spillo 6. Serie PINS6.**

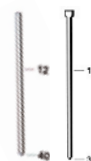

<b>Cod.</b>	<b>017CS</b>
Dimensioni	200x45x180 mm
Pressione	5-7 bar
Caricatore	100 pz
Peso	0,95 kg
Prezzo	257,50 €

## CUCITRICE ONDINE MCF16



Altezza: 6-15 mm  
 Larghezza: 12,5 mm  
 Impieghi: falegnameria.  
**Serie MCF.**

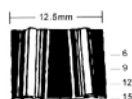

<b>Cod.</b>	<b>089CD</b>
Dimensione	320x802x265 mm
Pressione	4,0 bar
Peso	2,1 kg
Prezzo	490,00 €

## CHIODATRICE MINI 0,6 SUPER 635



Impieghi: tutti i lavori delicati di finitura. Per attaccare cornici e profili fini, spessore 6/7 mm.  
 Tipo chiodo: con e senza testa.  
 Misura: 0,64 mm.  
 Lunghezza: 12-15-18-22-25-35 mm.  
**Serie Spillo 6. Serie PINS6.**

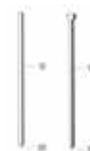

<b>Cod.</b>	<b>019CS</b>
Dimensioni	200x60x175 mm
Pressione	4-7 bar
Caricatore	120 pz
Peso	0,75 kg
Prezzo	276,00 €

## CHIODATRICE MINI 0,8 MB30R



Impieghi: tutti i lavori delicati di finitura, per attaccare cornici e profili fini, spessore 6/7mm.  
 Tipo chiodo: senza testa.  
 Misura: 0,64 mm.  
 Lunghezza: 12-15-18-22-25-30 mm.  
**Serie 8.**



<b>Cod.</b>	<b>018CDA</b>
Dimensioni	280x45x183 mm
Pressione	5-7 bar
Caricatore	100 pz
Peso	1,20 kg
Prezzo	241,00 €

## CHIODATRICE 18 F18/32AC



Impieghi: falegnameria, serramentisti, cornici, battiscopa, perlinature. Tipo chiodo: con testa.  
 Misura: 1,25x1,0 mm.  
 Lunghezza: 13-15-20-25-30 mm.  
**Serie groppini NP 12**



<b>Cod.</b>	<b>026CB</b>
Dimensioni	180x51x240 mm
Pressione	5-7 bar
Caricatore	100 pz
Peso	1,10 kg
Prezzo	165,50 €

## CHIODATRICE MINI 0,8 MBP30



Impieghi: fermavetri, mobili in stile, cornici, lavori di finitura.  
 Tipo chiodo: con e senza testa.  
 Misura: 0,84 mm.  
 Lunghezza: 12-15-18-22-25-30 mm.  
**Serie Spillo 8.**  
**Serie groppini MG 8.**



<b>Cod.</b>	<b>018CP30</b>
Dimensioni	320x80x265 mm
Pressione	5-7 bar
Caricatore	100 pz
Peso	2,10 kg
Prezzo	206,00 €

## CHIODATRICE 16/64 BN16/64AC



Impieghi: falegnameria, cofani, porte, sedie, tavoli, carpenteria in legno.  
 Tipo chiodo: con testa.  
 Misura: 1,6x1,4 mm.  
 Lunghezza: 15-20-25-30-32-35-38-40-45-50-57-60 mm.  
**Serie groppini NG 14.**



<b>Cod.</b>	<b>031CB</b>
Dimensioni	250x58x248 mm
Pressione	5-7 bar
Caricatore	100 pz
Peso	1,35 kg
Prezzo	339,50 €

## CHIODATRICE MINI 0,8 MBP40



Impieghi: fermavetri, mobili in stile, cornici, lavori di finitura.  
 Tipo chiodo: con e senza testa.  
 Misura: 0,84 mm.  
 Lunghezza: 12-15-18-22-25-30-35-40 mm.  
**Serie Spillo 8.**  
**Serie groppini MG 8.**



<b>Cod.</b>	<b>019CP40</b>
Dimensioni	230x45x180 mm
Pressione	5-7 bar
Caricatore	100 pz
Peso	1,25 kg
Prezzo	250,50 €

## CHIODATRICE MSN 65



Impieghi: imballaggi, bancali, serramentisti, parquettes, carpenteria in legno.  
 Tipo chiodo: con testa.  
 Misura: 83 mm.  
 Lunghezza max: 65 mm.



<b>Cod.</b>	<b>051CU</b>
Dimensioni	70x65x102 mm
Pressione	7-8 bar
Peso	0,33 kg
Prezzo	114,50 €

## CHIODATRICE 18 F18/50AC



Impieghi: falegnameria, serramentisti, cornici, battiscopa, perlinature.  
 Tipo chiodo: con testa.  
 Misura: 1,25x1,00 mm.  
 Lunghezza: 10-15-20-25-30-32-35-38-40-45-50 mm.  
**Serie groppini NP 12.**



<b>Cod.</b>	<b>027CB</b>
Dimensioni	250x58x248 mm
Pressione	5-7 bar
Caricatore	100 pz
Peso	1,5 kg
Prezzo	208,00 €

## CHIODATRICE MSN 120



Impieghi: imballaggi, bancali, serramentisti, parquettes, carpenteria in legno.  
 Tipo chiodo: con testa.  
 Misura: 11,5 mm.  
 Lunghezza max: 120 mm.



<b>Cod.</b>	<b>050CU</b>
Dimensioni	124x88x125 mm
Pressione	7-8 bar
Peso	1,10 kg
Prezzo	127,50 €

## CUCITRICE PER CARTONAGGIO RI-22

EZ-Faster

Tipo chiodo: Roll.  
Misura: 18-22 mm.  
Serie AR1.



<b>Cod.</b>	<b>023CD</b>
Dimensioni	233x115x230 mm
Pressione	7-8 bar
Peso	2,38 kg
Prezzo	560,00 €

## CHIODATRICE CN 80

RAINCO

Impieghi: arredo da giardino, tetti, travicelli, pavimentazione in legno per esterni, rivestimenti esterni, travi, staccionate, bancali, scatole e casse, bobine per cavi.  
Tipo di chiodo: in rotolo con filo elettrosaldato 16°. Caricatore 200-300 pz.  
Filo: 2,50-3,30 mm. Testa: 7 mm.  
Passo: 8 mm. Lunghezza: 50-83 mm.



<b>Cod.</b>	<b>RA.F58ACCN15W</b>
Dimensioni	365x130x310 mm
Pressione	5-8 bar
Peso	3,60 kg
Prezzo	737,00 €

## CUCITRICE PER CARTONAGGIO 35/19P

EZ-Faster

Tipo chiodo: graffe.  
Misura: 2,3x0,9 mm.  
Lunghezza: 15 - 18 mm.



<b>Cod.</b>	<b>095CD</b>
Dimensioni	342x115x220 mm
Pressione	7-8 bar
Peso	2,20 kg
Prezzo	388,50 €

## CHIODATRICE CN 57-II

EZ-Faster

Impieghi: imballaggi, bancali, serramenti, parquettes, carpenteria in legno.  
Tipo chiodo: con testa.  
Misura: 2,1-2,5 mm. Lunghezza: 32-50 mm. Inclinazione chiodo: 15°. Avvolgimento: conico.



<b>Cod.</b>	<b>042CU</b>
Dimensioni	280x120x240 mm
Pressione	7 bar
Caricatore	225/300 pz
Peso	2,06 kg
Prezzo	587,00 €

## CUCITRICE PER CARTONAGGIO 35/19PR

EZ-Faster

Tipo chiodo: graffe.  
Misura: 2,3x0,9 mm.  
Lunghezza: 15-18 mm.



<b>Cod.</b>	<b>097CD</b>
Dimensioni	342x115x220 mm
Pressione	7-8 bar
Peso	2,20 kg
Prezzo	388,50 €

## CHIODATRICE CN 70-II

EZ-Faster

Impieghi: imballaggi, bancali, serramentisti, parquettes, carpenteria in legno.  
Tipo chiodo: con testa.  
Misura: 2,3-2,5-2,9 mm.  
Lunghezza: 45-70 mm.  
Inclinazione chiodo: 16°. Avvolgimento: piatto.



<b>Cod.</b>	<b>043CU</b>
Dimensioni	345x130x270 mm
Pressione	7 bar
Caricatore	225/300 pz
Peso	2,80 kg
Prezzo	631,00 €

## CHIODATRICE CN 55

RAINCO

Impieghi: arredo da giardino, tetti, travicelli, pavimentazione in legno per esterni, rivestimenti esterni, travi, staccionate, bancali, scatole e casse, bobine per cavi.  
Tipo di chiodo: in rotolo con filo elettrosaldato 16°. Caricatore 200-300 pz.  
Filo: 2,10-2,50 mm. Testa: 4,80-6,20 mm.  
Passo: 7-8 mm. Lunghezza: 25-57 mm.



<b>Cod.</b>	<b>RA.F48CCN15W5</b>
Dimensioni	290x130x290 mm
Pressione	5-7 bar
Peso	2,68 kg
Prezzo	570,00 €

## CHIODATRICE ROLL CN90-II

EZ-Faster

Impieghi: Lavori di costruzione in generale, rivestimenti, coperture e pannelli. Costruzione recinzioni in legno. Imballaggi pesanti e basi per casse.



<b>Cod.</b>	<b>041CU</b>
Dimensioni	345x130x370 mm
Caricatore	300 chiodi
Peso	3,44 kg
Prezzo	676,00 €



## PUNTI METALLICI IVM 80

Tipo chiodo: graffe.  
Misura: 0,65x0,95 mm.  
Lunghezza: 4-25 mm.  
Serie 80.

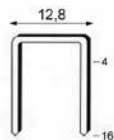

Cod.	L mm	Sc	Ca	Prezzo %
010I	4	10.000	240.000	0,73 €
011I	6	10.000	240.000	0,73 €
012I	8	10.000	180.000	0,73 €
013I	10	10.000	180.000	0,82 €
014I	12	10.000	120.000	1,06 €
015I	14	10.000	120.000	1,03 €
011IE	16	8.000	96.000	1,42 €
011IC	18	6.000	108.000	1,62 €
013IE	20	6.000	72.000	1,76 €
013IC	22	6.000	72.000	1,87 €
014IE	25	6.000	72.000	2,04 €

## PUNTI METALLICI IVM 84

Tipo chiodo: graffe.  
Misura: 0,65x0,95 mm.  
Lunghezza: 4-16 mm.  
Serie 84.

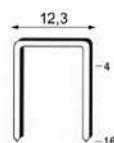

Cod.	L mm	Sc	Ca	Prezzo %
016IA	4	10.000	300.000	0,73 €
016I	6	10.000	240.000	0,73 €
017I	8	10.000	180.000	0,83 €
018I	10	10.000	180.000	0,93 €
019I	12	10.000	120.000	1,06 €
020I	14	10.000	120.000	1,17 €
020IA	16	8.000	96.000	1,42 €

## PUNTI METALLICI IVM SJK

Tipo chiodo: graffe.  
Misura: 0,60x0,73 mm.  
Lunghezza: 4-16 mm.  
Serie SJK.

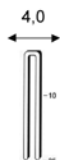

Cod.	Sc	Ca	Prezzo %
026I	15.000	600.000	0,67 €
027I	10.000	540.000	0,64 €
028I	10.000	400.000	0,75 €
029I	10.000	360.000	0,84 €
030I	10.000	320.000	0,93 €
031I	10.000	280.000	1,04 €

## PUNTI METALLICI IVM 40

Tipo chiodo: graffe.  
Misura: 0,9x0,8 mm.  
Lunghezza: 4-25 mm.  
Serie 40.

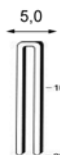

Cod.	L mm	Sc	Ca	Prezzo %
032IB	6	20.000	400.000	0,72 €
032I	8	20.000	320.000	0,70 €
033I	10	10.000	300.000	0,83 €
034I	12	10.000	250.000	0,95 €
035I	14	10.000	200.000	1,08 €
036I	16	10.000	180.000	1,20 €
037I	18	10.000	160.000	1,31 €
038IB	20	10.000	120.000	1,43 €
038I	22	10.000	120.000	1,56 €
038IA	25	10.000	100.000	1,73 €

## PUNTI METALLICI IVM 41

Tipo chiodo: graffe.  
Misura: 1,25x1,50 mm.  
Lunghezza: 20-50 mm.  
Serie 41.

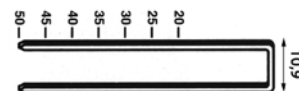

Cod.	L mm	Sc	Ca	Prezzo %
0103C	25	-	24.000	3,77 €
0103F	35	-	18.000	4,91 €

## PUNTI METALLICI IVM 90

Tipo chiodo: graffe.  
Misura: 1,25x1,05 mm.  
Lunghezza: 9-40 mm.  
Serie 90.

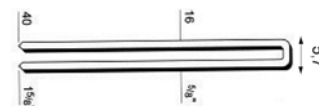

Cod.	L mm	Sc	Ca	Prezzo %
045IA	9	8.000	80.000	1,68 €
045IB	12	8.000	80.000	1,68 €
045I	15	8.000	80.000	1,85 €
045IC	18	6.000	60.000	2,15 €
046I	20	6.000	60.000	2,34 €
046IE	22	5.000	50.000	2,53 €
047I	25	4.000	48.000	2,84 €
047IE	28	4.000	40.000	3,14 €
048I	30	4.000	40.000	3,33 €
049I	35	3.000	30.000	3,86 €
049IA	38	3.000	30.000	4,15 €
050I	40	3.000	30.000	4,34 €

## PUNTI METALLICI IVM 92

Tipo chiodo: graffe.  
Misura: 1,25x1,050 mm.  
Lunghezza: 15-40 mm.  
Serie 92.

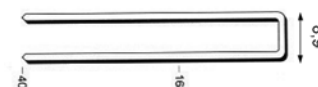

Cod.	L mm	Sc	Ca	Prezzo %
051I	15	7.000	70.000	1,90 €
052I	20	5.000	60.000	2,41 €
053I	25	4.000	48.000	2,93 €
054I	30	4.000	40.000	3,43 €
055I	35	3.000	30.000	3,98 €
055IA	38	3.000	30.000	4,28 €
056I	40	3.000	30.000	4,48 €

## PUNTI METALLICI IVM 16NC-25

Tipo chiodo: graffe.  
Misura: 1,65x1,40 mm.  
Lunghezza: 25-63 mm.  
Serie 16NC.

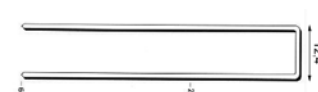

Cod.	L mm	Sc	Ca	Prezzo %
065IA	25	-	20.000	4,72 €
016DP	30	-	20.000	5,45 €
063DP	35	-	10.000	6,25 €
067I	40	-	10.000	6,99 €
068I	45	-	10.000	7,73 €
069I	50	-	10.000	8,47 €
070I	55	-	10.000	9,25 €
071I	60	-	10.000	10,10 €
072I	63	-	10.000	10,55 €

## PUNTI METALLICI IVM 55

Tipo chiodo: graffe.  
Misura: 1,60x1,40 mm.  
Lunghezza: 25-63 mm.  
Serie 55.



Cod.	L mm	Sc	Ca	Prezzo
0100I	25	-	20.000	4,72 €
030DP	30	-	20.000	5,45 €
031DP	35	-	10.000	6,25 €
030DPI	38	-	10.000	5,94 €
0103I	40	-	10.000	6,99 €
0103IA	45	-	10.000	7,73 €
0102I	50	-	10.000	8,47 €
0102IA	55	-	10.000	9,25 €
0101I	60	-	10.000	10,10 €
0101IA	63	-	10.000	10,55 €

## PUNTI METALLICI IVM 16WC

Tipo chiodo: graffe.  
Misura: 1,40x1,60 mm.  
Lunghezza: 15-50 mm.  
Serie 16 WC.



Cod.	L mm	Sc	Ca	Prezzo %
06316WC15	15	-	17.000	5,41 €
06316WC20	20	-	11.000	6,05 €
06316WC25	25	-	11.000	6,84 €
06316WC30	30	-	8.000	7,58 €
032WC	32	-	8.000	7,89 €
06316WC35	35	-	6.000	8,37 €
06316WC38	38	-	7.000	8,82 €
06316WC50	50	-	4.000	10,80 €

## CHIODI IVM 6

Tipo chiodo: senza testa.  
Misura: 0,64 mm.  
Lunghezza: 12-30 mm.  
Serie spillo 6.



Cod.	L mm	Sc	Ca	Prezzo %
075I	12	20.000	540.000	0,66 €
076I	15	20.000	540.000	0,73 €
077ID	18	20.000	540.000	0,82 €
0125I	20	10.000	270.000	0,93 €
077IA	22	10.000	270.000	1,00 €
078I	25	10.000	270.000	1,04 €
077IE	28	10.000	270.000	1,25 €
079IA	30	10.000	270.000	1,34 €

## CHIODI OMER B6 CON TESTA

Tipo chiodo: con testa.  
Misura: 0,64 mm.  
Lunghezza: 12-30 mm.  
Serie pins 6.



Cod.	L mm	Sc	Ca	Prezzo %
0.B6/12	12	20.000	480.000	1,66 €
0.B6/15	15	20.000	480.000	1,76 €
0.B6/18	18	20.000	480.000	1,88 €
0.B6/22	22	10.000	320.000	2,04 €
0.B6/25	25	10.000	320.000	2,14 €
0.B6/30	30	10.000	240.000	2,34 €

## CHIODI OMER 6

Tipo chiodo: senza testa.  
Misura: 0,64 mm.  
Lunghezza: 12-40 mm.  
Serie spillo 6.



Cod.	L mm	Sc	Ca	Prezzo %
0.6/10	10	20.000	480.000	0,89 €
0.6/12	12	20.000	480.000	0,94 €
0.6/15	15	20.000	480.000	1,05 €
0.6/18	18	20.000	480.000	1,14 €
0.6/22	22	10.000	320.000	1,27 €
0.6/25	25	10.000	320.000	1,34 €
0.6/28	28	10.000	240.000	1,46 €
0.6/30	30	10.000	240.000	1,51 €
0.6/40	40	10.000	160.000	3,02 €

## CHIODI IVM 8

Tipo chiodo: senza testa.  
Misura: 0,84 mm.  
Lunghezza: 12-30 mm.  
Serie spillo 8.



Cod.	L mm	Sc	Ca	Prezzo %
079I	15	20.000	360.000	0,75 €
080I	18	20.000	360.000	0,85 €
080IA	21	10.000	180.000	0,94 €
081I	25	10.000	180.000	1,12 €
081IA	30	10.000	180.000	1,24 €

## CHIODI OMER 8

Tipo chiodo: senza testa.  
Misura: 0,84 mm.  
Lunghezza: 12-40 mm.  
Serie spillo 8.



Cod.	L mm	Sc	Ca	Prezzo %
0.8/15	15	14.000	336.000	1,21 €
0.8/21	21	14.000	224.000	1,53 €
0.8/25	25	14.000	224.000	1,70 €
0.8/28	28	14.000	168.000	1,85 €
0.8/30	30	14.000	168.000	1,92 €
0.8/40	40	14.000	112.000	2,35 €

## CHIODI IVM M68

Tipo chiodo: con testa.  
Misura: 0,84 mm.  
Lunghezza: 13-40 mm.  
Serie groppino 8.



Cod.	L mm	Sc	Ca	Prezzo %
0821I	15	18.000	288.000	1,22 €
082IB	18	18.000	288.000	1,33 €
083ID	20	18.000	288.000	1,40 €
082IA	21	18.000	288.000	1,44 €
083I	25	18.000	288.000	1,59 €
08216	30	9.000	144.000	1,80 €
083IB	35	9.000	144.000	2,04 €
08218	40	9.000	144.000	2,22 €

## CHIODI OMER M/15 Z

Tipo chiodo: con testa.  
Misura: 0,84 mm.  
Lunghezza: 15-40 mm.  
Serie groppino 8.



Cod.	L mm	Sc	Ca	Prezzo %
<b>O.M/15Z</b>	15	14.000	336.000	1,70 €
<b>O.M/18Z</b>	18	14.000	280.000	1,84 €
<b>O.M/21Z</b>	21	14.000	224.000	2,00 €
<b>O.M/25Z</b>	25	14.000	224.000	2,16 €
<b>O.M/30Z</b>	30	14.000	168.000	2,42 €
<b>O.M/35Z</b>	35	14.000	168.000	2,63 €

## CHIODI IVM J

Tipo chiodo: senza testa.  
Misura: 1,00x1,25 mm.  
Lunghezza: 15-30 mm.  
Serie I-PIN.



Cod.	L mm	Sc	Ca	Prezzo %
<b>0841</b>	15	10.000	240.000	1,08 €
<b>0851</b>	20	10.000	180.000	1,31 €
<b>0861</b>	25	10.000	120.000	1,57 €
<b>0871</b>	30	10.000	120.000	1,81 €

## CHIODI IVM J

Tipo chiodo: senza testa.  
Misura: 1,00x1,25 mm.  
Lunghezza: 15-30 mm.  
Serie I-PIN.



Cod.	L mm	Sc	Ca	Prezzo %
<b>0851AX</b>	15	10.000	120.000	0,77 €
<b>0861AX</b>	20	10.000	120.000	0,88 €
<b>0871AX</b>	25	10.000	120.000	1,02 €

## CHIODI IVM NP 12

Tipo chiodo: con testa.  
Misura: 1,00x1,25 mm.  
Lunghezza: 13-50 mm.  
Serie groppino NP 12.



Cod.	L mm	Sc	Ca	Prezzo %
<b>0871A</b>	13	10.000	160.000	1,15 €
<b>0881</b>	15	10.000	160.000	1,20 €
<b>0881A</b>	16	10.000	160.000	1,25 €
<b>0891</b>	20	10.000	120.000	1,45 €
<b>0901</b>	25	10.000	160.000	1,69 €
<b>0901A</b>	28	10.000	80.000	1,79 €
<b>0911</b>	30	10.000	80.000	1,94 €
<b>0911A</b>	35	5.000	80.000	2,20 €
<b>0911B</b>	38	5.000	60.000	2,34 €
<b>0921</b>	40	5.000	60.000	2,44 €
<b>0921F</b>	45	5.000	50.000	2,71 €
<b>0931</b>	50	5.000	50.000	2,95 €

## CHIODI IVM NG 14

Tipo chiodo: con testa.  
Misura: 1,40x1,60 mm.  
Lunghezza: 18-63 mm.  
Serie groppini NP 14.



Cod.	L mm	Sc	Ca	Prezzo %
<b>0941A</b>	15	5.000	80.000	2,05 €
<b>0941C</b>	20	7.500	90.000	2,40 €
<b>0941</b>	25	7.500	90.000	2,75 €
<b>0951</b>	30	5.000	60.000	3,04 €
<b>0961</b>	35	5.000	45.000	3,40 €
<b>0961A</b>	38	5.000	45.000	3,60 €
<b>0971</b>	40	5.000	45.000	3,75 €
<b>0981</b>	45	2.500	45.000	4,18 €
<b>0991</b>	50	2.500	45.000	4,52 €
<b>01061</b>	55	2.500	30.000	4,95 €
<b>01051</b>	60	2.500	30.000	5,29 €
<b>0991A</b>	63	2.500	22.500	5,52 €

## CHIODI IN BOBINA ELETTROSALDATI 21/50

Tipo chiodo: con testa.  
Misura: 2,1 mm.  
Lunghezza: 50 mm.  
Inclinazione chiodo: 16°.  
Avvolgimento: conico.

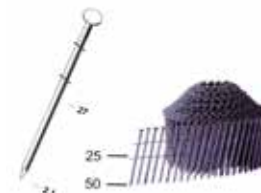

Cod.	L mm	Ca	Prezzo %
<b>11221-50LC</b>	50	10.800	6,39 €

## CHIODI IN BOBINA ELETTROSALDATI 21

Tipo chiodo: con testa.  
Misura: 2,1 mm.  
Lunghezza: 32-60 mm.  
Inclinazione chiodo: 16°.  
Avvolgimento: piatto. Finitura liscio.



Cod.	L mm	Ca	Prezzo %
<b>11221-35</b>	35	14.000	6,20 €
<b>11221-50</b>	50	14.000	7,65 €
<b>11221-60</b>	60	10.500	5,37 €

## CHIODI IN BOBINA ELETTROSALDATI 25

Tipo chiodo: con testa.  
Misura: 2,5 mm.  
Lunghezza: 45-75 mm.  
Inclinazione chiodo: 16°.  
Avvolgimento: piatto.



Cod.	L mm	Ca	Prezzo %
<b>11225-50</b>	50	9.000	9,93 €
<b>11225-60</b>	60	9.000	11,40 €
<b>11225-70</b>	70	9.000	12,75 €

## CHIODI IN BOBINA ELETTROSALDATI 28

Tipo chiodo: con testa.  
Misura: 2,8 mm.  
Lunghezza: 60-90 mm.  
Inclinazione chiodo: 16°.  
Avvolgimento: piatto.



Cod.	L mm	Ca	Prezzo %
11328-60	60	7.000	14,95 €
11328-70	70	7.000	16,85 €
11328-80	80	4.500	17,55 €
11328-90	90	4.500	19,30 €

## CHIODI IN BOBINA ELETTROSALDATI 25 RING

Tipo chiodo: con testa.  
Misura: 2,5 mm.  
Lunghezza: 40-65 mm.  
Inclinazione chiodo: 16°.  
Avvolgimento: piatto.  
Finitura Ring.



Cod.	L mm	Ca	Prezzo
11225-40R	40	9.000	7,00 €
11225-50R	50	11.000	10,45 €
11225-65R	65	8.000	12,70 €

## PUNTI IVM PER CARTONE IN STECCA

Tipo chiodo: graffe.  
Misura: 0,8x2,30 mm.  
Lunghezza: 18-22 mm.



Cod.	L mm	Sc	Ca	Prezzo %
0631A	19	2.500	20.000	5,24 €
0641E	22	2.000	16.000	5,69 €

## FISSATRICE MANUALE IN METALLO ROCAMA 10/110

Assemblaggio di telai e cornici. Per lavori di decorazione. Per fissare tappezzeria, ricoperture di divani e mobili.  
Punti Forest 105 - 108 - 110.  
Punti AP 105 - 108 - 110.



Cod.	kg	Conf.	Prezzo
RO.ROCAMA10	0,610	1	73,60 €

## FISSATRICE MANUALE IN METALLO ROCAMA 14

Fissatrice dotata di un'ampia zona di appoggio e di piedini posteriori che garantiscono la massima stabilità. Per assemblare telai e cornici. Per lavori di decorazione e fai-da-te. Per attaccare le tappezzerie, ricoprire divani, poltrone, sedie e altro mobilio.  
Punti Forest 108 - 110.  
Punti AP 108 - 110 - 112 - 114.



Cod.	kg	Conf.	Prezzo
RO.ROCAMA14	0,600	1	70,30 €

## FISSATRICE MANUALE IN METALLO RONCAMA 16

Attrezzo professionale per punti e chiodini. Assemblaggio di telai e cornici. Per lavori di decorazione. Per fissare tappezzeria, ricoperture di divani e mobili.  
Punti Forest 108 - 110.  
Punti AP 108 - 110 - 112 - 114 - 116.



Cod.	kg	Conf.	Prezzo
RO.ROCAMA16	0,680	1	87,60 €

## FISSATRICE MANUALE IN PLASTICA TECNICA 8

Corpo in ABS e frontale in acciaio cromato. Per lavori di decorazioni e fissaggio di tappezzeria, ricoperture di divani e mobili. Per fissare tutti i tipi di carta e stoffa, rivestire sedie e decorare vetrine. Corpo in ABS, antiurto 20% fibre di vetro. Carica da sotto. Blocco maniglia.  
Punti Forest 105 - 108.  
Punti AP 105 - 108.



Cod.	kg	Conf.	Prezzo
RO.TECNICA8	0,330	1	20,60 €

## FISSATRICE MANUALE IN PLASTICA TECNICA 14

Per lavori di decorazione. Fissaggio di tappezzeria. Per fissare tutti i tipi di carta e stoffa. Rivestire sedie e decorare vetrine. Fissaggio di zoccolini, profili in legno, pannelli. Corpo in nylon antiurto 30% fibre di vetro. Caricamento da sottobanchina. Blocco maniglia.  
Punti Forest 108 - 110.  
Punti AP 108 - 110 - 112 - 114.



Cod.	kg	Conf.	Prezzo
RO.TECNICA14	0,520	1	38,50 €

### FISSATRICE MANUALE MART

Robusta fissatrice a martello per lavori anche professionali. Per fissare materiali di isolamento, di copertura carta catramata, etichette su casse, reti, cassette per la frutta.  
Punti 13/4 - 13/6.



Cod.	kg	Conf.	Prezzo
R13/4	0,400	1	54,40 €

### FISSATRICE MANUALE IN METALLO RONCA JR DUO

Compatta, maneggevole, robusta. Molto potente. Massima capacità di infissione con il minimo sforzo. Caricamento da sotto. Assemblaggio telai e cornici in legno. Tappezzeria, ricopertura di divani e mobili.  
Punti Forest 105 - 108 - 110.  
Punti AP 105 - 108 - 110.  
Punti 53/4 - 53/6 - 53/8 - 53/10.



Cod.	kg	Conf.	Prezzo
RO.JRD	0,350	1	43,80 €

### FISSATRICE MANUALE ROMA 14

Per lavori di decorazione, fissaggio di tappezzeria, ricoperture di divani e mobili, rivestire serie e decorare vetrine, fissare tutti i tipi di carta e stoffa. Fissaggio di zoccolini, profili in legno, pannelli.  
Punti 53/14.



Cod.	kg	Conf.	Prezzo
RO.ROMA14	0,420	1	23,65 €

### FISSATRICE MANUALE IN PLASTICA DUO TAK

Fissatrice manuale per punti metallici con corpo in Nylon caricato al 30% fibre di vetro per garantire un prodotto di qualità e di lunga durata. La stessa macchina porta DUE (2 in 1) differenti tipi di punti metallici senza necessità di regolazione. Caricamento sottobanchina.  
Punti Forest 105 - 108 - 110.  
Punti AP 105 - 108 - 110.  
Punti 53/4 - 53/6 - 53/8 - 53/10.



Cod.	kg	Conf.	Prezzo
RO.DUOTAK	0,280	1	35,90 €

### FISSATRICE MANUALE COMBITAK

Utensile compatto, maneggevole, robusto e molto potente. Massima capacità di infissione con il minimo sforzo. Assemblaggio telai e cornici in legno. Lavori di decorazione, fissaggio tappezzeria, ricopertura di divani e mobili. Fissaggio di tutti i tipi di carta e stoffa.  
Punti 13/6 - 13/8 - 13/10 - 13/14  
Chiodini Fast M15 / W15



Cod.	kg	Conf.	Prezzo
RO.COMBITAK53	0,430	1	47,80 €

### FISSATRICE ELETTRICA LKT120

Nuova linea di fissatrici elettriche molto potenti e veloci, infiggono completamente punti e chiodini anche su legni duri. Corpo in nylon vetro ad alta resistenza. Impugnatura morbida ed ergonomica in gomma. Caricamento posteriore con spingipunti incorporato. Sicurezza contro lo sparo accidentale.  
Punti AP 110 - 112 - 114 - 116 - 118 - 120.



Cod.	kg	Conf.	Prezzo
RO.LKT120	1,250	1	204,50 €

### FISSATRICE TECNICA 10

Corpo in ABS frontale acciaio cromato. Leva di azionamento ad azione diretta. Caricamento da sotto il carrello estraibile. Spingipunto non estraibile con molla.  
Punti 110 - 110/13 53/10.



Cod.	kg	Conf.	Prezzo
004355	0,430	1	31,60 €



## CUCITRICE A PINZA PRIMULA 6

Moderna ed ergonomica. Cucitura dolce e silenziosa. Personalizzabile. Indicatore carica punti. Caricamento posteriore. Dispositivo antinceppo automatico. Punti Jolly.



Cod.	Passo punti mm	Conf.	Prezzo
<b>RO.PRIMULA6</b>	6	1	13,75 €

## CUCITRICE A PINZA PRIMULA 12

Solida, maneggevole, professionale, personalizzabile. Indicatore carica punti. Corpo in metallo. Caricamento posteriore. Ideale per la cucitura di spessori leggermente più elevati, molto utilizzata nei negozi, supermarkets, magazzini, laboratori, fioristi. Punti 128 oro.



Cod.	Passo punti mm	Conf.	Prezzo
<b>RO.PRIMULA12</b>	12	1	29,95 €

## GRAFFETTATRICE MANUALE UNIVERSALE

Per carta e legno.



Cod.	Descrizione	Sc	Prezzo
<b>FU-15480</b>	graffiatrice	1	6,59 €
<b>FU-15481</b>	punti di ricambio	1	1,09 €

## GRAFFATRICE MANUALE R23 PRO

Salva sforzo con regolazione di potenza in 3 livelli. Parti interne in acciaio temperato. Per graffe fini 6-14 mm.



Cod.	kg	Conf.	Prezzo
<b>510450</b>	0,890	1	61,60 €

## CUCITRICE A MARTELLO R19 ERGO RAPID

Leggera e maneggevole per il fissaggio rapido e sicuro di carte plastiche, etichette, ecc. Capace di lavori intensi. Usa punti 4-6 mm.



Cod.	kg	Conf.	Prezzo
<b>20726002</b>	0,400	1	61,00 €

## PUNTI SPILLATRICE 126



Cod.	Modello	L mm	Scatolina pz	Conf.	Prezzo
<b>1003103</b>	126 GOLD	12	1.000	250	1,02 €

## PUNTI PER FISSATRICE PRIMULA 6



Cod.	Modello	L mm	Scatolina pz	Conf.	Prezzo
<b>1001131</b>	Jolly	4	2.000	250	1,69 €

## PUNTI PER FISSATRICE PRIMULA 12



Cod.	Modello	L mm	Scatolina pz	Conf.	Prezzo
<b>1003601</b>	128 gold	8	2.000	125	2,15 €

## PUNTI FOREST PER FISSATRICI



Cod.	Modello	L mm	Scatolina pz	Conf.	Prezzo
<b>1101201</b>	Forest 105	5	5.000	60	9,47 €
<b>1101203</b>	Forest 108	8	5.000	48	10,30 €
<b>1101205</b>	Forest 110	10	5.000	42	11,70 €

## PUNTI ALTA PENETRAZIONE PER FISSATRICI



Cod.	Modello	L mm	Scatolina pz	Conf.	Prezzo
<b>1110125</b>	110 AP	10	960	15	6,64 €
<b>1110130</b>	116 AP	16	600	15	6,64 €
<b>1110132</b>	120 AP	20	480	15	6,64 €

## PUNTI ALTA PENETRAZIONE PER FISSATRICI



Cod.	Modello	L mm	Scatolina pz	Conf.	Prezzo
1101301	105 AP	5	5.000	60	9,27 €
1101303	108 AP	8	5.000	48	10,05 €
1101207	108 AP	12	5.000	30	12,90 €
1101209	114 AP	14	5.000	24	15,65 €

## PUNTI ZINCATI



Cod.	Modello	L mm	Scatolina pz	Conf.	Prezzo
825700	13-4	4	5000	50	10,15 €
830700	13-6	6	5000	50	10,90 €
835600	13-8	8	5000	40	11,70 €
840600	13-10	10	5000	35	14,05 €
850500	13-14	14	5000	25	17,30 €

2

## PUNTO SPILLATRICE



Cod.	Modello	L mm	Scatolina pz	Conf.	Prezzo
1101401	105/13	05	5000	48	12,65 €
1101403	108/13	08	5000	36	12,55 €
1101405	110/13	10	5000	24	14,65 €

## RIVETTATRICE PER RIVETTI A STRAPPO K39



Ø testa 24 mm. Lunghezza totale 420 mm. Peso 1,5 kg.



Cod.	Rivetti Ø	Conf.	Prezzo
700039	standard 2,4-3-3,2-3,4-4-4,8/5-6-6,4 mm	1	57,00 €

## PUNTI M53 PER FISSATRICI



Cod.	Modello	L mm	Scatolina pz	Conf.	Prezzo
1110320	53/4	4	2.940	15	5,43 €
1110324	53/8	8	1.960	15	5,43 €
1110326	53/10	10	1.120	15	5,43 €

## RIVETTATRICE PER RIVETTI A STRAPPO K14



Dimensioni 22x100x335 mm. Peso 1 kg.



Cod.	Rivetti Ø	Conf.	Prezzo
700014	standard 2,4-3-3,2-3,4-4-4,8 mm	1	89,10 €

## PUNTI M53 PER FISSATRICI



Cod.	Modello	L mm	Scatolina pz	Conf.	Prezzo
1101605	53/8	8	5.000	54	8,85 €
1101607	53/10	10	5.000	48	10,25 €
1101609	53/12	12	5.000	42	11,05 €
1101611	53/14	14	5.000	36	12,30 €

## RIVETTATRICE PER RIVETTI A STRAPPO K25



Dimensioni 22x86x275 mm. Peso 0,55 kg.



Cod.	Rivetti Ø	Conf.	Prezzo
700025	standard 2,4-3-3,2-3,4-4-4,8 mm	1	130,00 €

## PUNTI M13 PER FISSATRICI



Cod.	Modello	L mm	Scatolina pz	Conf.	Prezzo
1101701	13/4	4	5.000	16	7,53 €
1101703	13/6	6	5.000	14	7,58 €

## RIVETTATRICE



4 testine.



Cod.	Rivetti	Conf.	Prezzo
FU-1566	2,4-3,2-4-4,8	1	12,90 €

## RIVETTATRICE



Due posizioni. 4 testine.

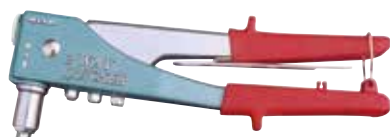

Cod.	Rivetti	Conf.	Prezzo
FU-1560	2,4-3,2-4-4,8	1	22,90 €

## RIVETTATRICE CON 4 TESTINE INTERCAMBIABILI



Lunghezza 250 mm.



Cod.	Rivetti Ø	Conf.	Prezzo
B1741	2,4-5,0	1	37,26 €

## RIVETTATRICE



Lunghezza 273 mm.



Cod.	Rivetti	Conf.	Prezzo
US995001	2,4-4,8	1	36,50 €

## RIVETTATRICE PNEUMATICA PT107



Portata aria 85 l/min.  
Raccordo aria 1/4.  
Linea professionale.



Cod.	1718020000
Capacità rivetti (mm)	3,2 ÷ 4,8
N° giri (rpm)	900
Ø tubo interno (p)	3/8"
Peso (kg)	1,55
Prezzo	208,00 €

## RIVETTATRICE IDROPNEUMATICA PT1163



Portata aria 115 l/min.  
Raccordo aria 1/4.  
Linea professionale.



Cod.	1718040000
Capacità rivetti (mm)	2,4 ÷ 6,4
N° giri (rpm)	1350
Ø tubo interno (p)	3/8"
Peso (kg)	2,10
Prezzo	498,50 €

## RIVETTATRICE PER RIVETTI A STRAPPO RAC 83/95



Cod.	700083
Testa	23 mm
Dimensioni	200x220 mm
Rivetti Ø	standard 2,4-3-3,2-3,4-4 / alluminio 4,8
Corsa	19 mm
Forza	max 5,372 n
Pressione di lavoro	6 bar
Peso	1,50 kg
Prezzo	284,50 €

## RIVETTATRICE PER RIVETTI A STRAPPO RAC 83 AX

Rivettatrice pneumatica con trattenuta del rivetto e recupero del chiodo tranciato.



Cod.	70AX83
Testa	Ø 23 mm
Dimensioni	200x360 mm
Rivetti Ø	standard 2,4-3-3,2-3,4-4 / alluminio 4,8
Corsa	19 mm
Forza	5,372 n
Pressione di lavoro	6 bar
Peso	1,75 kg
Prezzo	379,00 €

## RIVETTI ALLUMINIO

In blister. Corpo in alluminio.  
Chiodo in acciaio zincato bianco.



Cod.	mm	Sp. fissabile	Pz	Conf.	Prezzo
Testa 6					
FU-3201	3x8	3-5	100	1	2,09 €
FU-3202	3x10	5-7	100	1	2,32 €
FU-3203	3x12	7-9	100	1	2,53 €
FU-3204	3x14	9-11	100	1	2,67 €

Testa 6					
FU-3209	3,4x7	1,5-3,5	100	1	2,09 €
FU-3210	3,4x9	3,5-5,5	100	1	2,35 €
FU-3211	3,4x12	6,5-8,5	100	1	2,73 €
FU-3212	3,4x14	8,5-10,5	100	1	2,82 €
FU-3213	3,4x16	10,5-12,5	100	1	3,43 €
FU-3214	3,4x18	12,5-14,5	100	1	3,51 €

Testa 8					
FU-3221	4x8	2,5-4,5	100	1	2,32 €
FU-3222	4,x10	4,5-6,5	100	1	2,61 €
FU-3223	4x12	7,5-9,5	100	1	2,96 €
FU-3224	4x14	8,5-10,5	100	1	3,17 €
FU-3225	4x16	10,5-12,5	100	1	3,54 €
FU-3228	4,x18	12,5-14,5	100	1	3,86 €
FU-3229	4x20	14,5-16,5	100	1	4,01 €

Testa 9,5					
FU-3238	4,8x10	4-6	100	1	3,22 €
FU-3239	4,8x12	6-8	100	1	3,46 €
FU-3240	4,8x14	8-10	100	1	4,18 €
FU-3241	4,8x16	10-12	100	1	4,59 €
FU-3242	4,8x18	12-14	50	1	2,67 €
FU-3243	4,8x20	14-16	50	1	2,93 €
FU-3244	4,8x24	18-20	50	1	3,19 €
FU-3245	4,8x25	19-21	50	1	2,70 €
FU-3246	4,8x30	24-26	50	1	3,83 €

Testa 12					
FU-3251	6x15	7-10	50	1	3,60 €
FU-3252	6x22	13-17	50	1	4,24 €
FU-3253	6x26	17-21	50	1	2,21 €
FU-3254	6x30	21-25	50	1	2,73 €

## RIVETTI TESTA LARGA TL

In blister. Corpo in alluminio,  
testa larga. Chiodo in acciaio  
zincato bianco.



Cod.	mm	Sp. fissabile	Pz	Conf.	Prezzo
Testa 10					
FU-3260	4x13	7,5-9,5	100	1	4,33 €
FU-3261	4x16	10,5-12,5	100	1	4,91 €

Testa 14					
FU-3266	4,8x16	10-12	50	1	3,05 €
FU-3267	4,8x18	12-14	50	1	3,31 €

## RIVETTI TESTA LARGA TXL

In blister. Corpo in alluminio,  
testa larga. Chiodo in acciaio  
zincato bianco.



Cod.	mm	Sp. fissabile	Pz	Conf.	Prezzo
Testa 16					
FU-32691	4,8x12	6-8	25	1	2,21 €
FU-32692	4,8x14	8-10	25	1	2,47 €
FU-32693	4,8x16	10-12	25	1	2,61 €
FU-32694	4,8x18	12-14	25	1	2,73 €
FU-32695	4,8x20	14-16	25	1	2,93 €
FU-32696	4,8x25	16-21	25	1	3,14 €
FU-32697	4,8x30	21-26	25	1	3,98 €

## RIVETTI RAME

In blister. Corpo in rame  
anodizzato color rame.  
Chiodo in acciaio  
zincato bianco.



Cod.	mm	Sp. fissabile	Pz	Conf.	Prezzo
Testa 6					
FU-3270	3,4x9	3,5-5,5	100	1	7,08 €
FU-3271	3,4x11	5,5-7,5	100	1	8,10 €

Testa 8					
FU-3275	4x9	3-5	100	1	9,57 €
FU-3276	4,x12	6-8	100	1	11,40 €
FU-3277	4x14	8-10	100	1	11,90 €

Testa 9,5					
FU-3281	4,8x12	5,5-7,5	100	1	15,90 €
FU-3282	4,8x14	7,5-9,5	100	1	17,85 €

## RIVETTI INOX

In blister.  
Corpo e chiodo inox A2.



Cod.	mm	Sp. fissabile	Pz	Conf.	Prezzo
Testa 8					
FU-3290	4x8	2-4	100	1	13,35 €
FU-3291	4x10	4-6	100	1	13,95 €
FU-3292	4x12	6-8	100	1	15,85 €

Testa 9,5					
FU-3293	4,8x10	3,5-5,5	100	1	20,95 €
FU-3294	4,8x12	5,5-7,5	100	1	22,85 €
FU-3295	4,8x14	7,5-9,5	100	1	25,15 €



## RIVETTI ALLUMINIO

In scatola. Corpo in alluminio.  
Chiodo in acciaio  
zincato bianco.



Cod.	mm	Sp. fissabile	Pz	Conf.	Prezzo
Testa 6					
FU-3301	3x8	3-5	1000	1	20,55 €
FU-3302	3x10	5-7	1000	1	22,65 €
FU-3303	3x12	7-9	1000	1	12,20 €

Testa 6					
FU-3309	3,4x7	1,5-3,5	1000	1	20,55 €
FU-3310	3,4x9	3,5-5,5	1000	1	23,00 €
FU-3311	3,4x12	6,5-8,5	500	1	13,20 €
FU-3312	3,4x14	8,5-10,5	500	1	14,10 €

Testa 8					
FU-3320	4,x8	2,5-4,5	1000	1	22,75 €
FU-3322	4x10	4,5-6,5	500	1	12,75 €
FU-3323	4x12	7,5-9,5	500	1	14,75 €
FU-3324	4x14	8,5-10,5	500	1	15,55 €
FU-3325	4x16	10,5-12,5	500	1	17,05 €

Testa 9,5					
FU-3338	4,8x10	4-6	500	1	15,35 €
FU-3339	4,8x12	6-8	500	1	16,85 €
FU-3340	4,8x14	8-10	500	1	20,45 €
FU-3341	4,8x16	10-12	500	1	22,50 €
FU-3343	4,8x20	14-16	500	1	27,70 €
FU-3345	4,8x25	19-21	500	1	31,20 €
FU-3346	4,8x30	24-26	250	1	18,20 €

## RIVETTI TESTA LARGA TXL

In scatola. Corpo in alluminio,  
testa larga. Chiodo in  
acciaio zincato bianco.



Cod.	mm	Sp. fissabile	Pz	Conf.	Prezzo
Testa 16					
FU-3365	4,8x14	8-10	500	1	24,35 €
FU-3366	4,8x16	10-12	500	1	28,25 €
FU-3368	4,8x20	14-16	500	1	33,80 €

# METROLINEARE

FERRAMENTA - GIARDINAGGIO - IDRAULICA





# verniciatura

**POMPE**

**PISTOLE**

**UGELLI E KIT**

**FILTRI**

**TUBI**



## POMPA DI VERNICIATURA HERCULES K30/P INOX

Unità di verniciatura airless alta pressione, utilizzabile per tutti i prodotti di una certa densità come le vernici all'acqua. Dimensioni 1.130x425x475 mm. Peso 39 kg.



Cod.	5203094
Portata max	2 l/min
Pres. aria max	6 bar
Pres. vernice max	180 bar
Rapporto	1:30
Prezzo	3.510,00 €

## PISTOLA MANUALE W101 NEW

Funzionale, leggera e maneggevole, unica valvola per aria e vernice, consumo aria a 2 bar 210 l/min.



Cod.	Modello	Pressione aria	Foro	Conf.	Prezzo
13237040	082P AE	3,0 bar	0,8	1	473,50 €
13237060	132P AE	2,5 bar	1,3	1	473,50 €
13237070	152P AE	2,5 bar	1,5	1	473,50 €

## PISTOLA MANUALE W71 NEW

Funzionale, di grande durata, compatta e leggera, dotata di valvola di regolazione aria (entrata), raccordo aria da 1/4".



Cod.	Modello	Pressione aria	Foro	Conf.	Prezzo
13091200	NEW71 0	3,5 bar	0,8	1	208,00 €
13091260	NEW71 21S	3,0 bar	1,3	1	208,00 €
13091300	NEW71 31S	3,0 bar	1,5	1	208,00 €

## PISTOLA MANUALE AIRLESS ALG 7

Pistola manuale airless ALG7, maneggevole, grilletto più morbido, di facile manutenzione, massima pressione d'esercizio 255 bar, astina in un solo pezzo, di facile pulizia.



Cod.	Filtro	Modello	Peso gr	Conf.	Prezzo
13088250	100 mesh	ALG 7	440	1	227,50 €

## PISTOLA IWATA AZ3 HTE

Pistola a gravità con tazza da 600 cc con antigoccia.



Cod.	Foro	Conf.	Prezzo
W0018200015	1,5	1	171,50 €
W0018200018	1,8	1	171,50 €
W0018200025	2,5	1	171,50 €

## UGELLO ARIA AZ3 HTE



Cod.	Foro	Conf.	Prezzo
W2010135115	1,5	1	50,70 €
W2010135120	2,0	1	50,70 €
W2010131400	2,5	1	50,70 €

## UGELLO MATERIALE + ASTINA AZ3 HTE



Cod.	Foro	Conf.	Prezzo
W2010133600	1,3	1	30,40 €
W2010133700	1,5	1	30,40 €
W2010133800	1,8	1	30,40 €
W2010133900	2,0	1	30,40 €
W2010134000	2,5	1	30,40 €

## SERBATOIO SUPERIORE COMPLETO PER AZ3 HTE



Cod.	Capacità	Conf.	Prezzo
W0012820100	600 cc	1	23,05 €

## SERBATOIO DI RICAMBIO PER AEROGRAFO IM

Serbatoio inferiore in alluminio con chiusura a baionetta.



Cod.	Capacità	Conf.	Prezzo
1308231600	1.000 cc	1	67,90 €

## UGELLO DI RICAMBIO PER AEROGRAFO 9011



Cod.	Foro	Conf.	Prezzo
1308570014	1,5	1	74,60 €
1308570016	1,7	1	74,60 €
1308570018	1,9	1	74,60 €
1308570020	2,2	1	74,60 €

## KIT PER AEROGRAFO IM

Ugello aria, ugello materiale, astina.



Cod.	Foro	Conf.	Prezzo
1308240013	1,2	1	52,70 €
1308240014	1,4	1	52,70 €
1308240016	1,7	1	52,70 €
1308240018	1,9	1	52,70 €
1308240020	2,2	1	52,70 €
1308240021	2,5	1	52,70 €
1308240022	3,0	1	52,70 €

## AEROGRAFO CON SERBATOIO INFERIORE MODELLO IM

Serbatoio inferiore in alluminio con chiusura a baionetta 1.000 cc.



Cod.	Foro	Conf.	Prezzo
1308221613	1,2	1	120,50 €
1308221614	1,4	1	120,50 €
1308221616	1,7	1	120,50 €
1308221618	1,9	1	120,50 €
1308221620	2,2	1	120,50 €
1308221621	2,5	1	120,50 €
1308221622	3,0	1	120,50 €

## AEROGRAFO CON SERBATOIO SUPERIORE IN NYLON MOD. DM

Serbatoio superiore in nylon 680 cc.



Cod.	Foro	Conf.	Prezzo
1308251012	1,0	1	120,50 €
1308251013	1,2	1	120,50 €
1308251014	1,4	1	120,50 €
1308251016	1,7	1	120,50 €
1308251018	1,9	1	120,50 €
1308251020	2,2	1	120,50 €
1308251021	2,5	1	120,50 €
1308251022	3,0	1	120,50 €
1308251023	3,5	1	120,50 €
1308251025	4,0	1	120,50 €

## GUARNIZIONE IN PLASTICA PER SERBATOIO IM



Cod.	Pz	Conf.	Prezzo
1313180000	5	1	7,74 €

## SERBATOIO SUPERIORE IN NYLON



Cod.	Modello	Capacità	Conf.	Prezzo
1308261000	OM-9011	680 cc	1	46,20 €
1308261100	PRIMA	680 cc	1	46,20 €

## SERBATOIO SUPERIORE IN ALLUMINIO



Cod.	Capacità	Conf.	Prezzo
1308271500	500 cc	1	37,10 €
1308271600	1.000 cc	1	38,60 €

## KIT PER AEROGRAFO OM

Ugello aria, ugello materiale, astina.



Cod.	Foro	Conf.	Prezzo
1308280012	1,0	1	51,20 €
1308280013	1,2	1	51,20 €
1308280014	1,4	1	51,20 €
1308280016	1,7	1	51,20 €
1308280018	1,9	1	51,20 €
1308280020	2,2	1	51,20 €
1308280021	2,5	1	51,20 €
1308280022	3,0	1	51,20 €
1308280023	3,5	1	68,20 €
1308280025	4,0	1	68,20 €

## AEROGRAFO F1/N/S 11/A

Capacità serbatoio superiore 500 cc in nylon.



Cod.	Foro	Conf.	Prezzo
1309151512	1,2	1	43,00 €
1309151515	1,5	1	43,00 €
1309151518	1,8	1	43,00 €
1309151520	2,0	1	43,00 €
1309151525	2,5	1	43,00 €

## KIT UGELLO ARIA U/F1/N/S COMPLETO

Per aerografo con serbatoio superiore.



Cod.	Foro	Conf.	Prezzo
1308150012	1,2	1	19,70 €
1308150015	1,5	1	19,70 €
1308150018	1,8	1	19,70 €
1308150020	2,0	1	19,70 €
1308150025	2,5	1	19,70 €

## AEROGRAFO F1/E 11/A

Capacità serbatoio inferiore 1000 cc in alluminio.



Cod.	Foro	Conf.	Prezzo
1309161612	1,2	1	43,00 €
1309161615	1,5	1	43,00 €
1309161618	1,8	1	43,00 €
1309161620	2,0	1	43,00 €
1309161625	2,5	1	43,00 €

## KIT UGELLO ARIA U/F1/N/I COMPLETO

Per aerografo con serbatoio inferiore.



Cod.	Foro	Conf.	Prezzo
1308160012	1,2	1	19,70 €
1308160015	1,5	1	19,70 €
1308160018	1,8	1	19,70 €
1308160020	2,0	1	19,70 €
1308160025	2,5	1	19,70 €

## MINI AEROGRAFO GF 11/A

Getto a rosa. Capacità serbatoio superiore 250 cc in nylon.



Cod.	Foro	Conf.	Prezzo
1310060005	0,5	1	41,30 €
1310060007	0,7	1	41,30 €
1310060010	1,0	1	41,30 €

## KIT UGELLO COMPLETO PER AEROGRAFO GF11



Cod.	Foro	Conf.	Prezzo
1310070010	0,5	1	16,20 €
1310070011	0,7	1	15,85 €
1310070012	1,0	1	16,20 €

## SERBATOIO SUPERIORE NYLON R150 & GF M10X1

Con sistema antigoccia.



Cod.	Capacità	Conf.	Prezzo
1309150250	250 cc	1	14,95 €
1309150500	500 cc	1	14,95 €

## SERBATOIO INFERIORE ALLUMINIO AT F150/N F1/N

Serbatoio inferiore a baionetta. Versione filettato maschio 1/4.



Cod.	Capacità	Conf.	Prezzo
1309161000	1000 cc	1	34,50 €

## AEROPENNA GRAPHIQUE

Aeropenna graphique con 2 serbatoi 4-20 CC.



Cod.	Foro	Conf.	Prezzo
1312010000	0,3	1	332,50 €

## REGOLATORE DI PORTATA

Applicabile al corpo dell'aerografo.



Cod.	Descrizione	Conf.	Prezzo
1313010000	con manometro	1	51,50 €
1313020000	senza manometro	1	22,25 €

## FILTRO VERNICE

In acciaio inox.



Cod.	Maglie	Conf.	Prezzo
1313050000	7.000	1	6,66 €

## FILTRO VERNICE

Filtro vernice in nylon da applicare al tubo pescante degli aerografi ad aspirazione.



Cod.	Maglie	Conf.	Prezzo
1313070000	5.000 - 7.000 - 10.000	10	3,39 €

## FILTRO VERNICE

Filtro vernice in nylon da applicare agli aerografi a gravità per finiture.



Cod.	Maglie	Conf.	Prezzo
1313090000	2.000	10	2,63 €

## SETACCIO NYLON PER VERNICE

Applicabile al tubo pescante aerografo serbatoio inferiore.



Cod.	Maglie	Conf.	Prezzo
1313122000	2.000	1	2,01 €
1313125000	5.000	1	2,01 €
1313127000	7.000	1	2,01 €
1313120000	10.000	1	2,01 €

## TUBO INGUAINATO BINATO BASSA PRESSIONE

Corredato di due attacchi femmina 1/4" - 6x8.



Corredato di due attacchi maschi 1/4" - 6x8.



Cod.	Ø	Conf.	Prezzo
1401210073	4x6 al metro	1	4,84 €

3



## TUBO ASPIRAZIONE SUPERFLEX PU L

Tubo in poliuretano con spirale in acciaio zincato, per aspirazione e passaggio polveri, trucioli e materiale abrasivo.



Cod.	Ø mm	Conf.	Prezzo
1401360080	80	1	13,55 €
1401360100	100	1	16,45 €
1401360120	120	1	19,60 €
1401360140	140	1	25,80 €
1401360150	150	1	27,20 €
1401360160	160	1	27,50 €
1401360180	180	1	30,90 €
1401360200	200	1	39,90 €
1401360250	250	1	47,50 €
1401360300	300	1	56,50 €

## TUBO ASPIRAZIONE SUPERFLEX PU L/R

Tubo in poliuretano con spirale in acciaio ramato, per aspirazione e passaggio polveri, trucioli e materiale abrasivo.



Cod.	Ø mm	Conf.	Prezzo
1401360070	70	1	12,90 €

## FILTRO AF/1 PER CABINE DI VERNICIATURA

Colore blu.



Cod.	Filtro	m	Conf.	Prezzo
BF1R1500	AF1R900	H 1,5 x 20	1	151,50 €
BF1R2000	AF1R952	H 2 x 20	1	202,00 €

## FILTRO LH PER CABINE DI VERNICIATURA



Cod.	m	Filtro	Conf.	Prezzo
LHR830	0,7x20	LHP 830	1	70,50 €
LHR865	1x20	LHP 865	1	101,00 €
LHR885	1,5x20	LHR 885	1	151,00 €
LHR900	2x20	LHR 900	1	201,50 €

# utensileria elettrica

**AVVITATORI**

**TRAPANI**

**TASSELLATORI**

**MARTELLI**

**SMERIGLIATRICI**

**SEGHE E SEGHETTI**

**PIALLE**

**LEVIGATRICI**



# METROLINEARE



### TRAPANO AVVITATORE BATTERIA LITIO 12V - 1,3 AH

Luce LED, reversibile, presa ergonomica in gomma. In dotazione: 1 batteria al litio cod. R00443, 1 caricabatteria cod. R00460.



Cod.	FU-20122
Batteria	12 V - 1,3 Ah
Mandrino	10 mm
Frizione	regolabile 17+1
Velocità a vuoto	0-700 g/min
Tempo di ricarica	3 h
Peso	1 kg
Prezzo	56,00 €

### TRAPANO AVVITATORE BATTERIA LITIO 18V - 1,5 AH

Luce LED, reversibile, presa ergonomica in gomma. In dotazione: 1 valigetta, 1 batteria al litio cod. R00474, 1 caricabatteria cod. R00473.



Cod.	FU-20129
Batteria	18 V - 1,5 Ah
Mandrino	autoserrante 10 mm
Frizione	regolabile 17+1
Velocità a vuoto	0-350/0-1300 g/min
Tempo di ricarica	1 h
Peso	2,65 kg
Prezzo	102,00 €

### SET TRAPANO AVVITATORE BATTERIA LITIO 12V - 72 PZ

Luce LED, reversibile, presa ergonomica in gomma. In dotazione: 1 valigetta, 2 cacciaviti, 1 pinza, 1 cutter, 1 flessometro da 3 m, 8 chiavi esagonali, 5 cacciaviti di precisione, 5 punte HSS per metallo, 5 punte WIDIA per muro, 20 inserti in CRV da 25 mm, 9 inserti in CRV da 50 mm, 1 adattatore da 50 mm, 1 adattatore da 60 mm, 10 chiavi a bussola da 4 a 11 mm, 1 batteria al litio cod. R00443, 1 caricabatteria cod. R00460.



Cod.	FU-20126
Batteria	12 V - 1,3 Ah
Mandrino	10 mm
Frizione	regolabile 17+1
Tempo di ricarica	3 h
Prezzo	76,40 €

### TRAPANO AVVITATORE A PERCUSSIONE BATTERIA LITIO 18V - 2,0 AH

Luce LED, reversibile, presa ergonomica in gomma. In dotazione: 1 valigetta, 3 punte HSS 42414/5/6, 3 punte da muro 4/5/6, 6 bit CRV 25 mm PH1/PH2/PZ1/PZ2/SL4/SL6, 1 supporto bit 60 mm, 2 batterie al litio cod. R00469, 1 caricabatteria cod. R00473.



Cod.	FU-20130
Batteria	18 V - 2,0 Ah
Mandrino	13 mm
Frizione	regolabile 21+1+1
Velocità a vuoto	0-350/0-1300 g/min
Tempo di carica	1 h
Peso	3,5 kg
Prezzo	154,00 €

### TRAPANO AVVITATORE BATTERIA LITIO 12V - 2,0 AH

Luce LED, reversibile, presa ergonomica in gomma. In dotazione: 1 valigetta, 2 batterie al litio cod. R00471, 1 caricabatteria cod. R00472.



Cod.	FU-20131
Batteria	12 V - 2,0 Ah
Mandrino	10 mm
Frizione	regolabile 18+1
Velocità a vuoto	0-350/0-1350 g/min
Tempo di carica	1h
Peso	1 kg
Prezzo	150,00 €

### TRAPANO AVVITATORE BATTERIA LITIO 18V - 3,0 AH

Tecnologia Brushless per un motore più veloce e performante, luce LED, reversibile, presa ergonomica in gomma, ricambio mandrino cod. R00355. In dotazione: 1 valigetta, 2 batterie al litio cod. R00462, 1 caricabatteria cod. R00461, 3 punte HSS 5/6/8, 3 inserti CRV 50 mm PH1/PZ1/TG6.



Cod.	FU-20128
Batteria	18 V - 3,0 Ah
Mandrino	13 mm
Frizione	regolabile 15+1+1
Velocità a vuoto	0-450/0-1850 g/min
Tempo di carica	1,5 h
Peso	1,03 kg
Prezzo	279,00 €



### AVVITATORE A IMPULSI LITIO 18V

Senza batteria. Luce LED, reversibile, presa ergonomica in gomma.

Viene fornito solo il corpo della macchina.



Cod.	FU-20132
Batteria	18V
Coppia serraggio	180 Nm
Mandrino	attacco rapido esagonale 1/4"
Velocità a vuoto	0-2500 g/min
Numero colpi	0-4600 c/min
Peso	1,05 kg
Prezzo	74,90 €

### MINI AVVITATORE CORDLESS BATTERIA LITIO 3,6V

Indicatore di carica, luce LED, reversibile, presa ergonomica in gomma, impugnatura girevole a 2 posizioni, 6 accessori inclusi.



Cod.	FU-20124
Batteria	3,6 V
Velocità a vuoto	0-230 g/min
Tempo di carica	3 h
Prezzo	27,50 €

4

### SMERIGLIATRICE LITIO 18V

Senza batteria. Blocco del mandrino, presa ergonomica in gomma.

Viene fornito solo il corpo della macchina.



Cod.	FU-20133
Batteria	18V
Ø disco	125 mm
Mandrino	14 mm
Velocità a vuoto	0-7500 g/min
Attacco	M14
Peso	1,6 kg
Prezzo	67,60 €

### ACCESSORI PER TRAPANO



Cod.	Descrizione	Batteria	Conf.	Prezzo
R00443	batteria	12 V - 1,3 Ah	1	26,25 €
R00460	caricabatteria	12 V - 1,3 Ah	1	10,95 €

### ACCESSORI PER TRAPANO



Cod.	Descrizione	Batteria	Conf.	Prezzo
R00471	batteria	12 V - 2,0 Ah	1	24,50 €
R00472	caricabatteria	12 V - 2,0 Ah	1	23,55 €

### SEGHETTO ALTERNATIVO BATTERIA LITIO 18V

Base della piastra in alluminio, presa ergonomica in gomma.

Viene fornito solo il corpo della macchina.



Cod.	FU-20134
Batteria	18V
Velocità a vuoto	0-2300 g/min
Capacità legno	80 mm
Capacità alluminio	20 mm
Capacità acciaio	6 mm
Lunghezza corsa	18 mm
Angolo	smussatura 45°
Peso	2,13 kg
Prezzo	74,80 €

### BATTERIA LITIO 18V



Cod.	Fig.	Batteria	Conf.	Prezzo
R00480	1	18 V - 4,0 Ah	1	84,30 €
R00474	2	18 V - 1,5 Ah	1	40,90 €
R00469	3	18 V - 2,0 Ah	1	48,70 €
R00462	4	18 V - 3,0 Ah	1	66,20 €

### CARICABATTERIA PER BATTERIA LITIO



Cod.	Fig.	Batteria	Conf.	Prezzo
R00473	1	18 V - 2,0 Ah	1	23,55 €
R00461	2	18 V - 3,0 Ah	1	26,25 €



**SET TRAPANO + VALIGETTA + BATTERIE**



Trapano FU-20129 con valigetta da 276 pezzi e 2 batterie 18V - 1,5 Ah.



Cod.	FU-20135
Batteria	18 V - 1,5 Ah
Mandrino	autoserrante 10 mm
Frizione	regolabile 17 + 1
Tempo di ricarica	regolabile 17 + 1
Conf.	1
Prezzo	154,00 €

**TRAPANO ELETTRICO A PERCUSSIONE 750W**



Reversibile, velocità variabile, interruttore di blocco, presa ergonomica in gomma. In dotazione: 1 doppia impugnatura, 1 asta di profondità.



Cod.	FU-20236
Potenza	750 W
Mandrino	autoserrante 13 mm
Velocità a vuoto	0-3000 g/min
Capacità legno	30 mm
Capacità acciaio	13 mm
Capacità cemento	16 mm
Peso	1,9 kg
Prezzo	59,80 €

**TRAPANO ELETTRICO A PERCUSSIONE 500W**



Reversibile, velocità variabile, interruttore di blocco, presa ergonomica in gomma. In dotazione: 1 doppia impugnatura, 1 asta di profondità, 1 chiaveper mandrino.



Cod.	FU-20229
Potenza	500 W
Capacità legno	25 mm
Capacità acciaio	13 mm
Capacità cemento	13 mm
Velocità	0-3000 g/min
Mandrino	autoserrante 13 mm
Peso	1,7 kg
Prezzo	36,20 €

**TRAPANO ELETTRICO A PERCUSSIONE 1050W**



Mandrino autoserrante in metallo. Reversibile, velocità variabile, interruttore di blocco, presa ergonomica in gomma. In dotazione: 1 doppia impugnatura, 1 asta di profondità.



Cod.	FU-20238
Potenza	1050 W
Mandrino	13 mm
Velocità a vuoto	0-1100/0-3000 g/min
Capacità legno	16 mm
Capacità acciaio	28 mm
Capacità cemento	13 mm
Peso	3,5 kg
Prezzo	119,50 €

**TRAPANO ELETTRICO A PERCUSSIONE 600W**



Reversibile, velocità variabile, interruttore di blocco, presa ergonomica in gomma. In dotazione: 1 doppia impugnatura, 1 asta di profondità, 1 chiave per mandrino.



Cod.	FU-20231
Potenza	600 W
Mandrino	13 mm
Velocità a vuoto	0-3000 g/min
Capacità legno	25 mm
Capacità acciaio	10 mm
Capacità cemento	13 mm
Peso	1,5 kg
Prezzo	45,00 €

**TASSELLATORE 800W**



3 funzioni/SDS-Plus. Mandrino a cambio rapido SDS-Plus, funzione di rotazione per foratura, rotostop per scalpellatura e combinato per foratura con percussione su calcestruzzo. Reversibile, velocità variabile, interruttore di blocco, presa ergonomica in gomma. In dotazione: 3 punte SDS (6/8/10x150 mm), 1 scalpello piatto, 1 scalpello a punta, 1 indicatore di profondità, 1 impugnatura supplementare.



Cod.	FU-20246
Potenza	800 W
Velocità a vuoto	0-1200 g/min
Capacità legno	30 mm
Capacità acciaio	13 mm
Capacità cemento	26 mm
Prezzo	121,50 €

### MARTELLLO COMBINATO SDS PLUS 900W



3 funzioni/SDS-Plus. Mandrino a cambio rapido SDS-Plus, funzione di rotazione per foratura, rostop per scalpellatura e combinato per foratura con percussione su calcestruzzo. Struttura in alluminio, presa ergonomica in gomma. In dotazione: 1 valigetta, 1 impugnatura supplementare, 1 scalpello a punta, un scalpello piatto, 3 punte da 8/10/12x150 mm, 1 spazzola, 1 calotta antipolvere, 1 indicatore di profondità, 1 confezione di grasso.



Cod.	FU-20241
Potenza	900 W
Velocità a vuoto	0-1000 g/min
Capacità legno	40 mm
Capacità acciaio	13 mm
Capacità cemento	26 mm
Peso	4,5 kg
Prezzo	115,50 €

### MARTELLLO DEMOLITORE ATTACCO HEX 1700W



Struttura in alluminio, presa ergonomica in gomma. In dotazione: 1 valigetta, 1 scalpello a punta 30x14 mm, 1 scalpello piatto, 1 impugnatura supplementare, 1 contenitore di grasso, 2 carboncini, 1 oliatore.



Cod.	FU-20244
Potenza	1700 W
Peso	16 kg
Prezzo	313,00 €

4

### MARTELLLO COMBINATO SDS PLUS 1500W



3 funzioni/SDS-Plus. Mandrino a cambio rapido SDS-Plus, funzione di rotazione per foratura, rostop per scalpellatura e combinato per foratura con percussione su calcestruzzo. Struttura in alluminio, presa ergonomica in gomma. In dotazione: 1 valigetta, 1 impugnatura ausiliaria, 1 scalpello a punta, 1 scalpello piatto, 1 contenitore di grasso, 2 carboncini, 1 protezione per la polvere, 3 punte SDS 8/10/12x150, 1 asta di profondità.



Cod.	FU-20248
Potenza	1500 W
Velocità a vuoto	0-500 g/min
Capacità legno	40 mm
Capacità acciaio	13 mm
Capacità cemento	30 mm
Peso	7,3 kg
Prezzo	151,50 €

### SMERIGLIATRICE ANGOLARE AXEL 500W



Interruttore di sicurezza a paletta, blocco del mandrino, presa ergonomica in gomma. In dotazione: 1 impugnatura ausiliaria, 1 chiave di servizio.



Cod.	FU-20259
Potenza	500 W
Ø disco	115 mm
Velocità a vuoto	0-11000 g/min
Attacco	M14
Peso	2 kg
Prezzo	39,60 €

### MARTELLLO COMBINATO SDS-MAX 1600W



Mandrino a cambio rapido SDS-Max, 2 funzioni: trapano-martello, struttura in alluminio, presa ergonomica in gomma. In dotazione: 1 valigetta, 1 impugnatura supplementare, 1 scalpello a punta, 1 punta da 22x320 mm.



Cod.	FU-20249
Potenza	1600 W
Capacità legno	40 mm
Capacità acciaio	13 mm
Capacità cemento	40 mm
Velocità a vuoto	0-560 g/min
Peso	7,3 kg
Prezzo	221,00 €

### SMERIGLIATRICE ANGOLARE 710W



Interruttore di sicurezza a paletta, blocco del mandrino, presa ergonomica in gomma. In dotazione: 1 impugnatura ausiliaria, 1 chiave di servizio, 1 disco da taglio Ø 115 mm.



Cod.	FU-20256
Potenza	710 W
Ø disco	115 mm
Velocità a vuoto	0-12000 g/min
Attacco	M14
Peso	2,1 kg
Prezzo	50,60 €

### SMERIGLIATRICE ANGOLARE 2000W



Protezione rapida, maniglia rotativa, maniglia ausiliaria a 3 posizioni, interruttore di blocco, presa ergonomica in gomma. In dotazione: 1 impugnatura ausiliaria, 1 chiave di servizio, 1 chiave esagonale.



<b>Cod.</b>	<b>FU-20257</b>
Potenza	2000 W
Ø disco	230 mm
Velocità a vuoto	0-6500 g/min
Attacco	M14
Peso	4,8 kg
Prezzo	99,30 €

### LEVIGATRICE PALMARE 130W



Base lavoro 140x140x100 mm. Sistema diraccolta della polvere, presa ergonomica in gomma. In dotazione: 1 valigetta, 1 sacchetto raccogli polvere, 4 pz carta abrasiva grana 80 e 100, 2 pz carta abrasiva grana 120.



<b>Cod.</b>	<b>FU-20262</b>
Potenza	130 W
Velocità a vuoto	13000 g/min
Peso	0,8 kg
Prezzo	59,50 €

### KIT MINI SMERIGLIATRICE 130W VALIGETTA DA 219 PZ



Velocità variabile, blocco del mandrino. In dotazione: valigetta con adattatore e 219 accessori per forare.



<b>Cod.</b>	<b>FU-20266</b>
Potenza	130 W
Velocità a vuoto	0-10000/0-32000 g/min
Peso	0,6 kg
Prezzo	63,40 €

### LEVIGATRICE A NASTRO 850W



Levigatura 76x533 mm. Velocità variabile, cambio rapido della cinghia, base della piastra in metallo, sistema di raccolta della polvere, interruttore di blocco, presa ergonomica in gomma. In dotazione: 1 valigetta, 1 sacchetto raccogli polvere, 1 nastro di carta abrasiva.



<b>Cod.</b>	<b>FU-20269</b>
Potenza	850 W
Velocità a vuoto	0-120/0-380 g/min
Base	76x140 mm
Peso	3,33 kg
Prezzo	102,00 €

### LEVIGATRICE ORBITALE 200W



Platello in velcro Ø 90x187 mm, pinza bloccaggio carta abrasiva, sistema di raccolta della polvere, presa ergonomica in gomma. In dotazione: 1 valigetta, 1 sacchetto raccogli polvere, 1 carta abrasiva.



<b>Cod.</b>	<b>FU-20264</b>
Potenza	200 W
Ø orbita	1,6 mm
Velocità a vuoto	0-12000 g/min
Peso	1,6 kg
Prezzo	44,70 €

### PIALLETTO 750W



Pomello di regolazione della profondità di taglio, sistema di raccolta della polvere, interruttore di blocco, presa ergonomica in gomma. In dotazione: 1 sacchetto raccogli polvere, 1 guida parallela, 1 guida di profondità, 1 chiave inglese, coltelli da 82 mm (Cod. R00084).



<b>Cod.</b>	<b>FU-20292</b>
Potenza	750 W
Velocità a vuoto	0-16500 g/min
Ampiezza piallatura	82 mm
Profondità piallatura	0-3 mm
Peso	2,6 kg
Prezzo	69,30 €

### LEVIGATRICE ROTORBITALE 400W



Controllo variabile della velocità, platello in velcro Ø 125 mm, sistema di raccolta della polvere, presa ergonomica in gomma. In dotazione: 1 valigetta 1 sacchetto raccogli polvere, 1 disco abrasivo grana 120.



<b>Cod.</b>	<b>FU-20272</b>
Potenza	400 W
Ø orbita	2,5 mm
Velocità a vuoto	4000-12000 g/min
Peso	1,95 kg
Prezzo	66,80 €

### SEGHETTO ALTERNATIVO 600W

Controllo della velocità variabile, 3 posizioni di funzionamento a pendolo, presa ergonomica in gomma. In dotazione: 1 valigetta, 1 guida parallela, 1 chiave di servizio per sostituzione della lama, 1 lama per legno, 1 predisposizione per aspirazione della polvere.



Cod.	FU-20273
Potenza	600 W
Velocità a vuoto	0-3000 g/min
Capacità legno	65 mm
Capacità acciaio	8 mm
Lunghezza corsa	18 mm
Angolo smussatura	± 45°
Peso	2,2 kg
Prezzo	77,30 €

### SEGA A GATTOCCIO 850W

3 posizioni di funzionamento a pendolo, luce LED, presa ergonomica in gomma. In dotazione: 1 valigetta, 1 lama per legno.



Cod.	FU-20276
Potenza	850 W
Velocità a vuoto	0-2800 g/min
Capacità legno	85 mm
Capacità acciaio	10 mm
Lunghezza corsa	28 mm
Peso	2,6 kg
Prezzo	114,00 €

### FRESATRICE 1200W

Controllo variabile della velocità, scarico di estrazione della polvere, base in alluminio, interruttore di blocco, presa ergonomica in gomma. In dotazione: 1 anello chiave inglese, 1 guida parallela, 1 perno di centramento, 1 tubo d'estrazione della polvere, 1 guida sagomata, 1 raccordo.



Cod.	FU-20299
Potenza	1200 W
Velocità a vuoto	11000-30000 g/min
Corsa di fresatura	55 mm
Pinza	6-8 mm
Peso	2,7 kg
Prezzo	101,00 €

### UTENSILE MULTIFUNZIONE 300W

Presa ergonomica in gomma. In dotazione: 1 raschietto, 1 lama da taglio, 1 plattello triangolare, 3 fogli abrasivi, 1 chiave di serraggio.



Cod.	FU-20285
Potenza	300 W
Velocità a vuoto	10000-22000 g/min
Oscillazione	3,5°
Peso	1,4 kg
Prezzo	47,30 €

### SEGA CIRCOLARE PORTATILE 1400W

Ø lama 185 mm. Sistema rapido per cambio lama, impugnatura frontale a C, presa ergonomica in gomma. In dotazione: 1 chiave di servizio, 1 guida parallela, 1 adattatore frontale.



Cod.	FU-20281
Potenza	1400 W
Velocità a vuoto	5800 g/min
Max profondità di taglio	65 mm
Angolo taglio	fino a 45°
Lama	185x20x2,8 mm
Peso	4 kg
Prezzo	101,50 €

### PISTOLA TERMICA 2000W

Pulsante a 3 posizioni, presa ergonomica in gomma. In dotazione: 1 valigetta, 1 beccuccio concentratore, 1 beccuccio per protezione vetro, 1 beccuccio a uncino, 1 beccuccio smussato, 1 raschietto triangolare.



Cod.	FU-20295
Potenza	2000 W
Portata d'aria	350/560 lt/min
Temperatura lavoro	350 - 580 °C
Peso	0,7 kg
Prezzo	43,60 €

### TRAPANO MISCELATORE 1400W

Elettronico 2 velocità. Cambio veloce della coppia, lunghezza cavo 3 m. In dotazione: 1 valigetta, attacco filettato M14, frusta ad elica professionale 140 mm.



Cod.	FU-20105
Potenza	1400 W
Mandrino	3-13 mm
Velocità a vuoto	150-300/300-650 g/min
Frusta	Ø 140 mm x H 600 mm
Peso	5,7 kg
Prezzo	203,50 €

### FRUSTA PER COLLA

In acciaio.  
Per miscelatore FU20105.



Cod.	mm	Attacco	Conf.	Prezzo
FU-2173	L 600 - Ø 135	M14	12	15,70 €

### FRUSTA PER MISCELATORE

In acciaio.  
Per miscelatore FU-20105.



Cod.	Ø mm	Attacco	Conf.	Prezzo
FU-2172	135	M14	12	19,35 €

### FRUSTA PER MISCELATORE

In acciaio.  
Per miscelatore FU-20105.



Cod.	Ø mm	Attacco	Conf.	Prezzo
FU-2174	95	M14	12	15,65 €

### FRUSTA PER MISCELATORE

In acciaio zincato.



Cod.	mm	Conf.	Prezzo
FU-2170	L 600 - Ø 350	12	8,76 €

### DISCO PER SEGA CIRCOLARE



Cod.	Descrizione	Conf.	Prezzo
20281D	per modello FU-20281	1	52,80 €

### MISCELATORE

Per vernici, colori, smalti, pittura e colla.

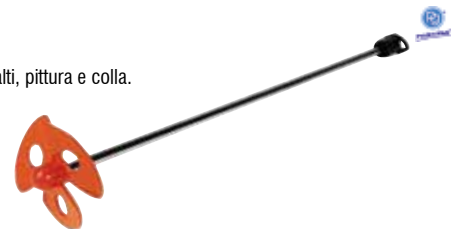

Cod.	Ø mm	gambo mm	Conf.	Prezzo
3510	60x350	6	1	3,20 €

### MISCELATORE

Per vernici, colori, smalti, pittura e colla.



Cod.	Ø mm	gambo mm	Conf.	Prezzo
3511	60x400	ch. 8	1	12,70 €
3512	80x400	ch. 8	1	13,65 €
3513	100x600	ch. 10	1	21,85 €
3514	120x600	ch. 12	1	21,85 €



### TRAPANO AVVITATORE 12V R12DD-LL13S



Trapano avvitatore 2 velocità, 22 regolazioni di coppia, luce Led, indicazione stato di carica. Include 2 batterie 1.3 Ah Litio, caricabatteria, inserto avvitatura doppio, borsa trasporto.



Cod.	053361
Mandrino	autoserrante 10 mm
Capacità legno	Ø 25 mm
Capacità metallo	Ø 10 mm
Velocità a vuoto	0-400/0-1500 g/min
Prezzo	225,50 €

### TRAPANO AVVITATORE A PERCUSSIONE R18PD3-0



Ideale per forare legno, metallo o calcestruzzo e avvitare. Mandrino a cricchetto autoserrante. 2 velocità per il massimo controllo in ogni tipo di lavorazione. 24 regolazioni di coppia. Con luce LED.



Cod.	062534
Potenza	18 V
Mandrino	13 mm
Capacità legno	38 mm
Capacità metallo	13 mm
Capacità calcestruzzo	13 mm
Velocità a vuoto	0-500 / 0-1800 g/min
Peso	1,7 kg
Prezzo	153,00 €

### TRAPANO AVVITATORE IMPULSI R18IW3-0



Coppia max 400Nm, ideale per avvitare e svitare velocemente e senza sforzi bulloni e viti. 3 velocità impostabili: 0-2100 giri/min (18 Nm) Per lavori di precisione, 0-2500 giri/min (240 Nm) per prevenire il danneggiamento del materiale o dell'inserto, 0-2900 giri/min (400 Nm) massime performance per i lavori più gravosi. Adattatore attacco 1/4" incluso.



Cod.	062007
Potenza	18 V
Batteria	4,0 Ah
Attacco	1/2"
Peso	2 kg
Prezzo	180,50 €

### BATTERIA 18V 2AH LI-ION + CARICABATTERIA



Batterie con tecnologia Lithium+ che garantisce potenza, maggiore autonomia e durata nel tempo. 4 indicatori di stato di carica (100%, 75%, 50%, 25%). Compatibile con tutti gli elettrodomestici Ryobi 18V ONE+.



Cod.	Descrizione	Conf.	Prezzo
5133003368	batteria 2.0Ah Lithium+	1	132,00 €

### BATTERIA 18V 5AH LI-ION + CARICABATTERIA



Batterie con tecnologia Lithium+ che garantisce più potenza, più autonomia e più durata nel tempo rispetto alla precedente generazione di batterie litio. 4 indicatori di stato di carica (100%, 75%, 50%, 25%). Compatibile con tutti gli elettrodomestici Ryobi 18V ONE+.



Cod.	Descrizione	Conf.	Prezzo
5133003366	batteria 5.0Ah Lithium+	1	208,50 €

### CARICABATTERIA RC18120



Caricabatterie veloce e compatto. Ricarica una batteria da 2.0Ah in 1 ora. Compatibile con tutte le batterie 18V ONE+ litio. Indicatore a LED dello stato di carica. Monitoraggio intelligente che esamina il voltaggio della batteria e la temperatura assicurando elevate durata nel tempo.



Cod.	Batteria	Conf.	Prezzo
5133002891	18 V	1	57,70 €

### BATTERIA RB18L40



Batteria li-ion con 4 indicatori di stato di carica (100% 75% 50% 25%). Dotata di tecnologia Intellicell™, ogni cella della batteria è monitorata singolarmente per massimizzarne la potenza, la durata nel tempo e la sicurezza.



Cod.	Batteria	Conf.	Prezzo
5133001907	18 V - 4,0 Ah	1	144,50 €

### TRAPANO AVVITATORE A PERCUSSIONE 18 V LLC2118022LX



Mandrino autoserrante da 13 mm. Blocco automatico dell'albero, variatore elettronico della velocità. 2 batterie 18V 1.3Ah Litio, caricabatteria, borsa di trasporto, 1 inserto doppio. Tempo di ricarica 150 min.



Cod.	054279
Potenza	18 V
Velocità a vuoto	0-400/0-1500 rpm
Colpi al minuto	0-6.000/0-23.250
Coppia serraggio	50 Nm
Capacità legno	38 mm
Capacità cemento	13 mm
Capacità metallo	13 mm
Peso	1,93 kg
Prezzo	217,00 €

### TRAPANO AVVITATORE A PERCUSSIONE R18PDBL-LL25S

**RYOBI**

Ideale per forare legno, metallo e avvitare.



<b>Cod.</b>	<b>057288</b>
Potenza	18 V
Batteria	2,5 ah Li-ion
Capacità legno	50 mm
Capacità metallo	13 mm
Capacità calcestruzzo	13 mm
Prezzo	376,00 €

### TRAPANO PERCUSSIONE 1200 W RPD1200-K

**RYOBI**

Mandrino autoserrante 13 mm. Impugnatura Grip Zone per il massimo del comfort, ingranaggi in acciaio per una lunga durata nel tempo, 2 velocità, LED, include arresto di profondità, impugnatura ausiliaria regolabile a 360°, valigetta di trasporto.



<b>Cod.</b>	<b>054704</b>
Potenza	1.200 W
Velocità a vuoto I	0-1.200 g/min
Velocità a vuoto II	0-3.200 g/min
Colpi min I	0-19.200
Colpi min II	0-51.200
Capacità legno	Ø 25/50 mm
Capacità metallo	Ø 8/16 mm
Capacità cemento	Ø 18/22 mm
Peso	3,15 kg
Prezzo	179,50 €

### TRAPANO PERCUSSIONE 500W RPD500-G

**RYOBI**

Mandrino autoserrante 13 mm. Impugnatura Gripzone per il massimo del comfort, ingranaggi in acciaio per una lunga durata nel tempo. Include arresto di profondità, impugnatura ausiliaria regolabile a 360°, valigetta di trasporto.



<b>Cod.</b>	<b>059068</b>
Potenza	500W
Velocità a vuoto	3000 rpm
Colpi al minuto	0-50.000
Mandrino autoser.	13
Capacità legno	25 mm
Capacità acciaio	13 mm
Capacità cemento	13 mm
Peso	1,6 kg
Prezzo	79,40 €

### TASSELLATORE SDS-PLUS 680 W RSDS680-K

**RYOBI**

3+1 Funzioni (Percussione, rotazione senza percussione, scalpellatura, regolazione dello scalpello), impugnatura GripZone per una presa più salda e sicura, include adattatore mandrino autoserrante 13mm, 1 punta per foratura, impugnatura anteriore regolabile 360°. Con valigetta.



<b>Cod.</b>	<b>054705</b>
Potenza	680 W
Velocità a vuoto	0-2.150 g/min
Colpi al minuto	0-5.000
Potenza colpo	2,1 J
Capacità legno	Ø 30 mm
Capacità metallo	Ø 13 mm
Capacità cemento	Ø 22 mm
Peso	2,72 kg
Prezzo	164,00 €

### TRAPANO PERCUSSIONE 800 W RPD800-K

**RYOBI**

Mandrino autoserrante 13 mm. Impugnatura Gripzone per il massimo del comfort, ingranaggi in acciaio per una lunga durata nel tempo. Include arresto di profondità, impugnatura ausiliaria regolabile a 360°, valigetta di trasporto.



<b>Cod.</b>	<b>054703</b>
Potenza	800 W
Velocità max	0-3.000 g/min
Colpi al minuto	0-51.000
Mandrino autoser.	Ø 13 mm
Capacità legno	Ø 34 mm
Capacità metallo	Ø 13 mm
Capacità cemento	Ø 16 mm
Peso	1,8 kg
Prezzo	111,00 €

### SMERIGLIATRICE ANGOLARE 115MM - 18V ONE PLUS R18AG-O

**RYOBI**

Impugnatura regolabile in 3 posizioni, carter di sicurezza orientabile senza l'ausilio di utensili, pulsante di blocco dell'albero per la sostituzione rapida della mola, include impugnatura laterale, carter di sicurezza, chiave di servizio, 1 mola, batteria non inclusa.



<b>Cod.</b>	<b>054713</b>
Ø disco	115 mm
Velocità a vuoto	7500 g/min
Attacco albero	M14
Peso	2,58 kg
Prezzo	97,10 €

**SMERIGLIATRICE ANGOLARE 115 MM - 600 W RYOB1 RAG600-G115**

Nuovo sistema LLO di protezione contro gli avvii accidentali in caso di interruzione dell'alimentazione elettrica. Impugnatura laterale regolabile in 2 posizioni. Pulsante di blocco dell'albero per la sostituzione rapida della mola. Include: 1 mola, chiave di servizio, carter di sicurezza, impugnatura laterale.



<b>Cod.</b>	<b>054706</b>
Potenza	600 W
Velocità a vuoto	13.000 g/min
Ø disco	115
Attacco albero	M14
Peso	2 kg
Prezzo	50,00 €

**SEGHETTO ALTERNATIVO PENDOLARE 4 POSIZIONI - 680 W RYOB1 RJS1050-K**

FLUSH CUT: permette il taglio a filo della scarpa per una massima precisione, nuovo sistema di soffio per la pulizia dell'area di taglio, luce LED, base di appoggio orientabile a 45° da ogni lato senza l'ausilio di utensili, include 1 lama legno, 1 lama FLUSH CUT, chiave di servizio, bocca di aspirazione delle polveri, valigetta di trasporto. Attacco lama baionetta tipo Bosch



<b>Cod.</b>	<b>054709</b>
Potenza	680 W
Velocità a vuoto	500-3.100 giri/min
Corsa lama	23 mm
Capacità legno	105 mm
Capacità metallo	12 mm
Peso	2,2 kg
Prezzo	140,50 €

4

**SMERIGLIATRICE ANGOLARE 115 MM - 800 W RYOB1 RAG800-G115**

Nuovo sistema LLO di protezione contro gli avvii accidentali in caso di interruzione dell'alimentazione elettrica, impugnatura laterale regolabile in 2 posizioni, pulsante di blocco dell'albero per la sostituzione rapida della mola, include 1 mola, chiave di servizio, carter di sicurezza, impugnatura laterale.



<b>Cod.</b>	<b>054707</b>
Potenza	800 W
Velocità a vuoto	12.000 g/min
Ø disco	115 mm
Attacco albero	M14
Peso	2,4 kg
Prezzo	67,80 €

**UTENSILE MULTIFUNZIONE 200 W RYOB1 RMT200-S**

Inclusi: lama per livellare, lama per legno e metallo, un platorello, 6 fogli abrasivi, un attacco esagonale, un adattatore accessorio universale, borsa di trasporto.



<b>Cod.</b>	<b>054711</b>
Potenza	200 W
Angolo oscillazioni	3°
N° oscillazioni	10.000/20.000
Peso	1,6 kg
Prezzo	130,00 €

**TERMOSSOFFIATORE 2000 W RYOB1 EGH2000**

Regolazione della temperatura, ghiera di protezione rimovibile per l'applicazione degli ugelli, 2 posizioni di temperatura, 2 posizioni del getto d'aria, 2 ugelli inclusi.



<b>Cod.</b>	<b>054712</b>
Potenza assorbita	2000 W
Temperatura	400°-600°
Peso	0,7 kg
Prezzo	55,50 €

**SEGHETTO ALTERNATIVO 75 MM 500 W RYOB1 RJS750-G**

Guida di taglio integrata, velocità a vuoto 0-3000 corse/min, nuovo sistema di soffio per la pulizia dell'area di taglio, basse vibrazioni, comfort e impugnatura GripZone™, base di appoggio orientabile a 45° da ogni lato, include 1 lama legno, 1 chiave di servizio, bocca di aspirazione polveri.



<b>Cod.</b>	<b>054708</b>
Potenza	500 W
Velocità a vuoto	0-3.000 corse/min
Corsa lama	19 mm
Capacità legno	75 mm
Capacità metallo	6 mm
Peso	1,8 kg
Prezzo	90,20 €

**LEVIGATRICE MULTIUSO 170 W RYOB1 EMS170RV**

Completo di platorelli. Tecnologia DustTech garantisce massima raccolta delle polveri, rivestimento Gripzone per maggiore confort e presa più salda. Diametro orbitale: 1,9 mm. Include 5 fogli abrasivi delta, 5 fogli abrasivi 1/3 foglio, 5 fogli abrasivi prolunga.



<b>Cod.</b>	<b>054714</b>
Ø orbita	2 mm
N° oscillazioni	6.000/12.000
Potenza	170 W
Peso	1,4 kg
Prezzo	86,60 €

## LEVIGATRICE ROTORBITALE 125 mm - 300 W RDS300

Movimento rotorbitale per una grande rimozione del materiale, azione ciclonica per la massima raccolta delle polveri, indicatore di presenza tensione elettrica Livetool Indicator, velocità regolabile. Inclusi 5 fogli abrasivi.



<b>Cod.</b>	<b>054715</b>
Potenza	300 W
Velocità a vuoto	7000-12000 g/min
Ø orbita	2,4 mm
Ø disco	125 mm
Peso	1,7 kg
Prezzo	81,30 €

## LEVIGATRICE ORBITALE RSS200-G

Ideale per applicazioni come la finitura e la rimozione di vernice. Platorello rettangolare 1/3 foglio ideale per levigare ampie superfici. Possibilità di fissare i fogli abrasivi con gancio o velcro. Tecnologia con azione ciclonica per la massima efficienza nella raccolta della polvere. Basse vibrazioni per un totale controllo.



<b>Cod.</b>	<b>057753</b>
Motore	200 W
Misura	93x185
Velocità a vuoto	12000
Peso	1,9 kg
Prezzo	66,30 €

## PIALLA 82 mm - 600 W EPN6082CHG

Interruttore per selezionare l'espulsione dei trucioli verso destra o verso sinistra, indicatore di presenza tensione elettrica Livetool Indicator, inclusi 2 ferri reversibili al carburo di tungsteno, sacchetto raccogli polvere, guida parallela, chiave di servizio.



<b>Cod.</b>	<b>054717</b>
Piallatura	82 mm
Capacità di battuta	8 mm
Velocità a vuoto	16000 g/min
Prof. asportazione	1,5 mm
Peso	3,1 kg
Prezzo	108,50 €

## LEVIGATRICE A NASTRO 76 mm 800W - EBS800V

Sostituzione rapida del nastro abrasivo, azione ciclonica per aspirazione polveri, impugnatura regolabile, indicatore presenza tensione elettrica. Include fogli abrasivi, ganasce, stopper, telaio di levigatura e valigetta di trasporto.



<b>Cod.</b>	<b>053548</b>
Potenza	800 W
Velocità a vuoto	150-320 g/min
Peso	3,3 kg
Prezzo	175,50 €

## SEGA GATTOCCIO ELETTRICA RRS1200-K

Corsa della lama di 30mm. Sostituzione rapida della lama senza l'ausilio di utensili. Sistema antivibrazioni.



<b>Cod.</b>	<b>057395</b>
Potenza	1200 W
Velocità a vuoto	0-3000 g/min
Capacità legno	200 mm
Capacità metallo	20 mm
Capacità alluminio	20 mm
Peso	5,25 kg
Prezzo	213,50 €

## SEGA CIRCOLARE 1400W RCS1400-G

Con lama di alta qualità 190mm TCT a 20 denti per una performance di taglio eccezionale. Compatto e leggero.



<b>Cod.</b>	<b>057798</b>
Potenza	1400 W
Velocità a vuoto	5000 g/min
Max profondità di taglio	66 mm
Angolo taglio	fino a 45°
Peso	3,3 kg
Prezzo	180,50 €

## TRAPANO A COLONNA 390W RDP102L

Trapano a 5 velocità. Corsa del mandrino di 50 mm. Piano polivalente inclinabile 45°. Dotato di laser per una maggiore accuratezza. Altezza totale 76 cm.



<b>Cod.</b>	<b>062446</b>
Potenza	390 W
Colpi al minuto	510-2430
Mandrino autoser.	13 mm
Peso	21,2 kg
Prezzo	264,00 €



### SMERIGLIATRICE ANGOLARE L 8-11 125 MM



Microprocessore per l'avvio progressivo della macchina, blocco contro le partenze dopo l'interruzione della corrente, limitazione della corrente di spunto. Motore ad alto rendimento per elevate prestazioni. Estremamente leggero e maneggevole.



<b>Cod.</b>	<b>FL.L811125</b>
Potenza	800 W
Velocità a vuoto	11500 g/min
Ø disco	125 mm
Attacco utensile	M14
Peso	2 kg
Prezzo	96,20 €

### SMERIGLIATRICE ANGOLARE LB E 17-11 125 MM



Microprocessore per l'avvio progressivo della macchina, blocco contro le partenze dopo l'interruzione della corrente, limitazione della corrente di spunto per un avviamento sicuro senza sovraccarico della corrente feedback elettronico. Motore ad alto rendimento per elevate prestazioni. Impugnatura SoftVib antivibrante.



<b>Cod.</b>	<b>FL.LBE1711125</b>
Potenza	1700 W
Velocità a vuoto	2800-11500 g/min
Ø disco	125 mm
Attacco albero	M14
Peso	2,6 kg
Prezzo	373,50 €

### SMERIGLIATRICE ANGOLARE L 14-11 125 MM



Microprocessore per l'avvio progressivo della macchina, blocco contro le partenze dopo l'interruzione della corrente, controllo della temperatura, elettronica con stabilizzazione del numero di giri. Motore ad alto rendimento per elevate prestazioni. Forma compatta, sottile ed ergonomica. Impugnatura SoftVib antivibrante.



<b>Cod.</b>	<b>FL.L1411125</b>
Potenza	1400 W
Velocità a vuoto	115000 g/min
Ø disco	125 mm
Attacco albero	M14
Peso	2,3 kg
Prezzo	257,50 €

### SMERIGLIATRICE ANGOLARE L 21-6 230 MM



Robusta carcassa del motore e dell'ingranaggio. Comoda da impugnare per un controllo e una maneggevolezza ottimali. Smorzamento delle vibrazioni supplementari mediante anello di smorzamento fra carcassa del motore e l'impugnatura posteriore. Impugnatura SoftVib per ridotte vibrazioni.



<b>Cod.</b>	<b>FL.L216230</b>
Potenza	2100 W
Velocità a vuoto	6500 g/min
Ø disco	230 mm
Attacco albero	M14
Peso	5,4 kg
Prezzo	290,50 €

### SMERIGLIATRICE ANGOLARE LE 14-7 125 INOX 125 MM



Elettronica a microprocessore: preselezione e stabilizzazione del numero di giri mediante dinamo tachimetrica, avviamento progressivo, arresto dell'avviamento, protezione contro il sovraccarico e controllo della temperatura. Motore ad alto rendimento per elevate prestazioni. Impugnatura SoftVib antivibrante.



<b>Cod.</b>	<b>FL.LE147125</b>
Potenza	1400 W
Velocità a vuoto	2100-7500 g/min
Ø disco	125 mm
Attacco albero	M14
Peso	2,4 kg
Prezzo	463,50 €

### LUCIDATRICE PE 14-3 125 MM



Elettronica a microprocessore VR: con stabilizzazione del numero di giri mediante dinamo tachimetrica, avviamento progressivo regolabile, blocco dell'avviamento dopo l'interruzione della corrente, protezione contro il sovraccarico, controllo della temperatura e preselezione del numero dei giri.



<b>Cod.</b>	<b>FL.PE143125</b>
Potenza	1400 W
Velocità a vuoto	1100-3700 g/min
Ø disco	125 mm
Attacco albero	M14
Peso	2,2 kg
Prezzo	535,00 €



### LUCIDATRICE L 1503 VR 125 MM



Elettronica a microprocessore: con stabilizzazione del numero di giri mediante dinamo tachimetrica, avviamento progressivo, protezione contro il sovraccarico e preselezione del numero dei giri.



<b>Cod.</b>	<b>FL.L1503VR</b>
Potenza	700 W
Velocità a vuoto	1200-4900 g/min
Ø disco	125 mm
Peso	1,9 kg
Prezzo	600,00 €

### LEVIGATRICE A TESTA PIANA SFE 8-2 115 MM



Elettronica VE: con preselezione continua del numero di giri. Particolarmente adatta per spazi stretti con larghezze a partire da 15 mm, quali persiane non accessibili con levigatrici convenzionali. Esecuzione maneggevole e leggera.



<b>Cod.</b>	<b>FL.SFE82115</b>
Potenza	800 W
Velocità a vuoto	700-2300 g/min
Ø disco	115 mm
Peso	2,5 kg
Prezzo	824,00 €

### LEVIGATRICE ROTORBITALE ORE 5-150 EC 150 MM



Elettronica a microprocessore: con preselezione e stabilizzazione del numero di giri, avviamento progressivo e protezione contro il sovraccarico. Motore ad alto rendimento per elevate prestazioni. Testata stretta: per levigare lucidare comodamente negli angoli.



<b>Cod.</b>	<b>FL.ORE5150EC</b>
Platorello	Ø 150 mm
Orbita	Ø 27 mm
Potenza	400 W
Velocità a vuoto	6000-10000 g/min
Peso	1,65 kg
Prezzo	510,00 €

### LUCIDATRICE A BATTERIA PXE 80 10.8-EC/2.5 18.0 V



Lucidatrice a batteria rotativa, rotorbitale e a corsa libera. Sistema di cambio rapido innovativo e senza attrezzi per alternare le modalità rotative rotorbitale. Versatile e facile nell'utilizzo. L'utensile di completamento ideale per il ricondizionamento di veicoli, la verniciatura e lavori di spot-repair.



<b>Cod.</b>	<b>FL.PXE80180EC</b>
Corpo di lucidatura	Ø 80 mm
Platorello supporto	Ø 75 mm
Corsa	3+12 mm
Velocità a vuoto	400-2000/3000/4000/5800 g/min
Capacità batteria	2,5/4,0/6,0 Ah
Peso	0,63 kg (senza batteria)
Prezzo	643,00 €

### SEGHETTO ALTERNATIVO A BATTERIA JS 18.0-EC C



Protezione della macchina tramite l'Electronic Management System e nuova generazione di motori brushless a elevate prestazioni. Regolazione continua della velocità di taglio. Interruttore elettronico azionabile su entrambi i lati. Oscillazione: regolabile in 4 posizioni. Luce LED integrata per illuminare la zona di lavoro.



<b>Cod.</b>	<b>FL.JS180EC</b>
Capacità legno	120 mm
Capacità acciaio	8 mm
Corse a vuoto	0-3500 c/min
Corsa	26 mm
Tensione	18 V
Capacità batteria	2,5/5,0 Ah
Peso	2,1 kg (senza batteria)
Prezzo	392,00 €

### SMERIGLIATRICE ANGOLARE A BATTERIA L 125 18.0-EC/5.0 SET



Protezione della macchina tramite l'Electronic Management System e nuova generazione di motori brushless a elevate prestazioni. Con avviamento progressivo, protezione contro i sovraccarichi e blocco antiravvio.



<b>Cod.</b>	<b>FL.L125180EC</b>
Tensione	18 V
Capacità batteria	2,5/5,0 Ah
Velocità a vuoto	8500 g/min
Ø disco	125 mm
Attacco albero	M14
Peso	1,75 kg (senza batteria)
Prezzo	819,00 €

### TRAPANO AVVITATORE A BATTERIA L DD2G 10.8-LD 10,8V LI-ION



Protezione della macchina tramite l'Electronic Management System. Manetta con inseritore bloccabile. Freno elettronico ad azione rapida. Mandrino a serraggio rapido con funzione auto-lock. Luce led integrata con funzione di illuminazione notturna.



Cod.	FL.DD2G108LD
Capacità legno	Ø 25 mm
Capacità acciaio	Ø 10 mm
Velocità a vuoto	0-350/0-13000 g/min
Mandrino	10 mm
Coppia max	32 Nm
Batterie	2x2,5 Ah
Peso	0,8 (senza batteria)
Prezzo	234,00 €

### TRAPANO AVVITATORE PERCUSSIONE PD 2G 18.0-EC/5.0 18.0V LI-ION



Protezione della macchina tramite l'Electronic Management System e nuova generazione di motori brushless a elevate prestazioni. Manetta con inseritore bloccabile. Freno elettronico ad azione rapida. Luce led integrata con funzione di illuminazione notturna.



Cod.	FL.PD2G18S52
Capacità legno	60 mm
Capacità acciaio	13 mm
Capacità cemento	16 mm
Tensione	18 V
Batteria	2,5/5,0 Ah
Coppia serraggio	56/90 Nm
Posizioni coppia	24+1
Mandrino	1,5-13 mm
Velocità a vuoto I	0-600 g/min
Velocità a vuoto II	0-2300 g/min
Peso	1,6 kg (senza batteria)
Prezzo	403,00 €

### TRAPANO AVVITATORE A BATTERIA L DD2G 10.8-LD 18.0V LI-ION



Protezione della macchina tramite l'Electronic Management System e nuova generazione di motori brushless a elevate prestazioni. Cambio a 4 velocità. Manetta con inseritore bloccabile. Freno elettronico ad azione rapida. Luce led integrata con funzione di illuminazione notturna.



Cod.	FL.DD4G180EC
Capacità legno	Ø 76 mm
Capacità acciaio	Ø 13 mm
Tensione	18 V
Capacità batteria	2,5/5,0 Ah
Coppia serraggio	64-135 Nm
Posizioni coppia	11+1
Mandrino	1,5-13 mm
Velocità a vuoto	460/910/2100/4200 g/min
Peso	1,5 kg (senza batteria)
Prezzo	821,00 €

### AVVITATORE PERCUSSIONE A BATTERIA ID 1/4" 18.0-EC/2.5 SET 18.0V LI-ION



Protezione della macchina tramite l'Electronic Management System e nuova generazione di motori brushless a elevate prestazioni. Freno elettronico ad azione rapida Speed Command: impostazione e regolazione di tre differenti intervalli di velocità. Luce led integrata con funzione di illuminazione notturna.



Cod.	FL.ID1418025
Tensione	18 V
Capacità batteria	2,5/5,0 Ah
Coppia max	225 Nm
Posizioni coppia	3 (58/104/225)
Velocità a vuoto	0-1500/2000/3300 g/min
Attacco utensile	esagonale 1/4"
Peso	1,1 kg (senza batteria)
Prezzo	821,00 €

### RADIO DIGITALE A BATTERIA 10.8/18.0/230



Robusta radio digitale da cantiere senza fili da 10,8/18,0 V. Ricezione frequenza DAB+ FM. Potenza altoparlanti 2x10 W. Display LCD illuminato, striscie luminose con led colorati, orologio digitale, antenna a scomparsa.



Cod.	FL.RD108180
Tensione	10,8/18,0 V
Capacità batteria	2,5/4,0/5,0/6,0 Ah
Classe di protezione	IP64
Dimensioni	369x212x201 mm
Peso	4,3 kg (senza batteria)
Prezzo	266,00 €

### ASPIRAPOLVERE COMPATTO VC 6 L MC 18.0

Aspiratore compatto, maneggevole e leggero con pulizia manuale del filtro. Dotato di tracolla per un facile trasporto e tubo flessibile compatto Ø 32 mm, da 0,5 m, allungabile fino a 2,5 m.



Cod.	FL.VCLLMC180
Tensione	18 V
Capacità batteria	2,5/5,0 Ah
Portata aria	1400 lt/min
Volume	6 lt
Dimensioni	240x200x400 mm
Peso	3,3 kg (senza batteria)
Prezzo	285,00 €



### BATTERIA AP 10,8V LI-ION

Al litio.



Cod.	V	Ah	Conf.	Prezzo
FL.418048	10,8	2,5	1	102,50 €
FL.439657	10,8	4,0	1	126,00 €

### BATTERIA AP 18.0V 5.0AH LI-ION

Al litio.



Cod.	V	Ah	Conf.	Prezzo
FL.445894	18,0	5,0	1	209,00 €

### CARICABATTERIE CA 10.8/18.0

Carica batterie da 10,8 e 18,0 V. Grande display LCD per diagnosi batteria e stato di carica.



Cod.	V	Conf.	Prezzo
FL.CA108180	10,8-18,0	1	123,00 €

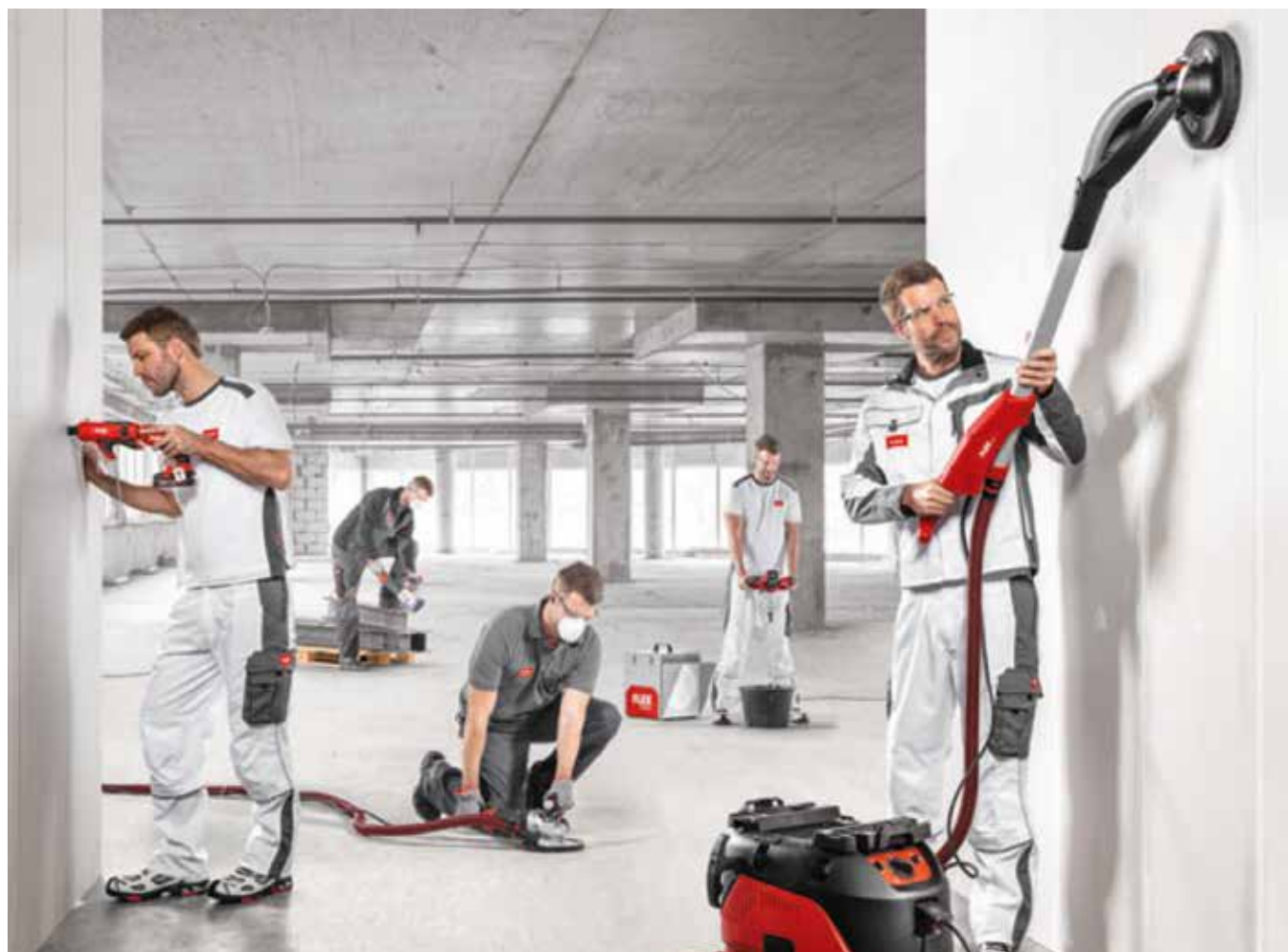

### TRAPANO AVVITATORE A PERCUSSIONE SB 18 SET + ACCESSORI



Trapano-avvitatore a percussione a batteria leggero e compatto dalla forma estremamente corta per impieghi versatili. Funzione di percussione per forare murature. Luce di lavoro integrata per illuminare la zona di lavoro.



<b>Cod.</b>	<b>602317870</b>
Potenza	18 V - 2x2 Ah
Coppia serraggio	24-48 Nm
Velocità a vuoto	0-450/0-1600 g/min
Capacità legno	20 mm
Capacità acciaio	10 mm
Capacità calcestruzzo	10 mm
Peso	1,4 kg
Prezzo	372,50 €

### SMERIGLIATRICE ANGOLARE A BATTERIA 18V W 18 LTX 125 QUICK



Completa di due batterie 18 V - 4,0 Ah e caricabatteria. Design sottile per un comfort prolungato quando si lavora in aree con spazio limitato. Cambio del disco senza attrezzi mediante un dado a bloccaggio rapido. Soft start elettronico per un avviamento dolce.



<b>Cod.</b>	<b>602174860</b>
Potenza	18 V
Velocità a vuoto	8000 g/min
Attacco	M14
Ø mole	115/125 mm
Peso	2,4 kg
Prezzo	758,00 €

4

### TRAPANO A PERCUSSIONE SBE 650



Con rotella di preselezione del numero di giri e rotazione destrorsa/sinistrorsa. Albero con esagono cavo per inserti per avvitare, per lavorare senza mandrino. Mandrino autoserrante da 13 mm.



<b>Cod.</b>	<b>600671510</b>
Potenza	650 W
Coppia max	9 Nm
Velocità a vuoto	0-2800 g/min
Capacità legno	30 mm
Capacità acciaio	13 mm
Capacità calcestruzzo	14 Nm
L cavo	2,5 m
Peso	1,8 kg
Prezzo	153,50 €

### SMERIGLIATRICE ANGOLARE W 750-115



Robusta ed ergonomica. Carter di protezione antitorsione e protezione antiavviamento in seguito a un'interruzione di corrente.



<b>Cod.</b>	<b>603604000</b>
Potenza	750 W
Velocità a vuoto	11500 g/min
Attacco	M14
Ø mole	115 mm
L cavo m	2,5
Peso	1,8 kg
Prezzo	88,50 €

### TRAPANO ROTATIVO BE 850-2



Con robusta testata ingranaggi in alluminio pressofuso e portaspazzole girevole. Rotella di preselezione della velocità. Cambio a due velocità. Motore Metabo Marathon con protezione antipolvere. Rotazione destrorsa/sinistrorsa. Albero con esagono cavo per inserti per avvitare, per lavorare senza mandrino.



<b>Cod.</b>	<b>600573810</b>
Potenza	850 W
Velocità a vuoto	0-1100 / 0-3100 g/min
Capacità legno	40 / 25 mm
Capacità acciaio	13 / 8 mm
Peso	2,6 kg
Prezzo	453,50 €

### SMERIGLIATRICE ANGOLARE W 9-115



Compatta, leggera ed ergonomica. Motore Metabo Marathon con protezione antipolvere. Carter di protezione antirrotazione, regolabile senza attrezzi. Testata ingranaggi ruotabile e fissabile a passi da 90° gradi per consentire l'utilizzo ai mancini o per la troncatura.



<b>Cod.</b>	<b>600354000</b>
Potenza	900 W
Velocità a vuoto	10500 g/min
Attacco	M14
Ø mole	115 mm
L cavo m	2,5
Prezzo	172,00 €



### SMERIGLIATRICE ANGOLARE WEV 15-125 QUICK



Smerigliatrice angolare robusta e potente con regolazione del numero di giri. Sostituzione della mola, rapida e senza l'ausilio di attrezzi, con pulsante tramite il sistema Metabo M-Quick. Carter di protezione antirotazione.



<b>Cod.</b>	<b>600468000</b>
Potenza	1550 W
Velocità a vuoto	2800-11000 g/min
Attacco	M14
Ø mole	125 mm
L cavo m	4
Peso	2,5 kg
Prezzo	398,00 €

### SMERIGLIATRICE ANGOLARE WEV 11-125 QUICK



Smerigliatrice compatta ed ergonomica. Con regolazione del numero di giri. Sostituzione della mola, rapida e senza l'ausilio di attrezzi, con pulsante tramite il sistema Metabo M-Quick. Carter di protezione antirotazione. Testata ingranaggi ruotabile e fissabile a passi da 90° gradi per consentire l'utilizzo ai mancini o per la troncatura.



<b>Cod.</b>	<b>603625000</b>
Potenza	1100 W
Velocità a vuoto	2800-10500 g/min
Attacco	M14
Ø mole	125 mm
L cavo m	4
Peso	2,1 KG
Prezzo	288,00 €

### LUCIDATRICE ANGOLARE PE 15-20 RT + PLATORELLO



Lucidatrice a coppia elevata per la microfinitura e lucidatura a specchio delle superfici verniciate. Spazzole autostaccanti per la protezione del motore. Filettatura albero M14.



<b>Cod.</b>	<b>615200530</b>
Potenza	1000 W
Velocità a vuoto	300-1900 g/min
Ø platorello	180 mm
L cavo m	4
Peso	2,4 kg
Prezzo	531,00 €

### SEGA CIRCOLARE KS 66 FS



Robusta, applicabile direttamente sui binari di guida per tagli precisi e lunghi. Leggera piastra base in alluminio. Impugnatura con superficie Softgrip antiscivolo. Posizione 0° regolabile a posteriori per la massima precisione di taglio.



<b>Cod.</b>	<b>601066500</b>
Potenza	1500 W
Max profondità di taglio	66 mm a 90°
Profon. max taglio	47 mm a 45°
Ø lama	190x30 mm
Peso	4,9 kg
Prezzo	420,00 €

### SEGA DIRITTA SSE 1100



Con impugnatura Softgrip per tagli confortevoli in ogni posizione di lavoro. Sostituzione della lama senza l'ausilio di attrezzi. Lama ruotabile di 180°. Valigetta in plastica.



<b>Cod.</b>	<b>606177500</b>
Potenza	1100 W
Velocità a vuoto	0-2600 g/min
Corsa lama	28 mm
L cavo m	4
Peso	3,9 kg
Prezzo	364,50 €

### PIALLA HO 26-82



Leggera e maneggevole per eseguire piallature, battute e smussature. Profondità di piallatura e di battuta regolabili in continuo. Scarpa rettificata in alluminio pressofuso con scanalatura a V e guida per tagli paralleli.



<b>Cod.</b>	<b>602682000</b>
Potenza	620 W
Velocità a vuoto	17000 g/min
Ampiezza piallatura	82 mm
Profondità piallatura	0 - 2.6 mm
Peso	2.7 kg
Prezzo	396,00 €



### LEVIGATRICE A NASTRO BAE 75



Motore potente e precisione nello scorrimento del nastro. Sostituzione veloce del nastro abrasivo senza attrezzi. Rotella di preselezione della velocità del nastro. Con sacchetto raccogli-polvere antistatico. Possibilità di aspirazione grazie al collegamento a un aspiratore universale.



<b>Cod.</b>	<b>600375000</b>
Potenza	1010 W
Misura	75x533 mm
Velocità a vuoto	240-450 g/min
L cavo m	4
Peso	4,9 kg
Prezzo	731,00 €

### LEVIGATRICE ROTO-ORBITALE SXE 3150



Levigatrice leggera e maneggevole. Elettronica Vario (V) per lavorare con velocità adeguate ai materiali. Impugnatura con superficie Softgrip antiscivolo. Sacchetto raccogli-polvere in tessuto. Platorello multiforo per un'efficace aspirazione e una maggiore longevità dell'abrasivo. Possibilità di aspirazione grazie al collegamento a un aspiratore universale. Ø platorello 150 mm.



<b>Cod.</b>	<b>600444000</b>
Potenza	310 W
Velocità a vuoto	4000-12000 g/min
Ø orbita	3 mm
L cavo m	4
Peso	1,6 kg
Prezzo	250,00 €

### LEVIGATRICE ORBITALE SR 2185



Levigatrice leggera, maneggevole e perfettamente ergonomica. Eccellente trama di levigatura senza cerchi né rigature per una lavorazione professionale delle superfici. Impugnatura con superficie Softgrip antiscivolo.



<b>Cod.</b>	<b>600441500</b>
Potenza	210 W
Velocità a vuoto	22300 g/min
Base	92x184 mm (foglio 1/3)
L cavo	2,5 m
Peso	1,5 kg
Prezzo	190,50 €

### SEGHETTO ALTERNATIVO STEB 65 QUICK



Metabo Quick per la sostituzione della lama senza l'ausilio di attrezzi. Impugnatura ad arco con superficie Softgrip antiscivolo.



<b>Cod.</b>	<b>601030500</b>
Potenza	450 W
Velocità a vuoto	600-3000 g/min
Capacità legno	65 mm
Capacità acciaio	6 mm
Lunghezza corsa	18 mm
Peso	1,9 kg
Prezzo	164,00 €

### BATTERIA 18 V 2,0 AH LI-POWER



<b>Cod.</b>	Potenza	Conf.	Prezzo
<b>625596000</b>	18 V - 2,0 Ah	1	141,50 €

### BATTERIA LIHD 18 V 4,0 AH - HD



<b>Cod.</b>	Potenza	Conf.	Prezzo
<b>625367000</b>	18 V - 4,0 Ah	1	263,00 €

### CARICABATTERIE ASC 55 12-36 V



Tecnologia di carica "AIR COOLED". Ridotto assorbimento di corrente.



<b>Cod.</b>	Potenza	Conf.	Prezzo
<b>627044000</b>	12 -36 V	1	102,50 €



**metabo**<sup>®</sup>  
PROFESSIONAL POWER TOOL SOLUTIONS



### AVVITATORE COMPATTO GIROSCOPICO 7,2 V

Tecnologia giroscopica innovativa per un utensile professionale: accensione, cambio della velocità e del senso di marcia con il solo movimento del polso. Led di illuminazione. Frizione a 16 posizioni.



Cod.	DCF680G2QW
Potenza	7,2 V
Velocità a vuoto	0-430 g/min
Coppia serraggio	4 Nm
Frizione	16 posizioni
Attacco	1/4"
Prezzo	236,00 €

### KIT CARICABATTERIA + 2 BATTERIE 18 V 2,0 AH

Robusta e potente agli ioni di litio. Con protezione da sovraccarico. Indicatore dello stato di carica con 3 LED.



Cod.	Potenza	Conf.	Prezzo
DCB115D2QW	18 V - 2,0 Ah	1	206,00 €

### BATTERIA 18 V 5,0 AH

Con protezione contro il surriscaldamento.



Cod.	Potenza	Conf.	Prezzo
DCB184XJ	18 V - 5,0 Ah	1	288,50 €

### TRAPANO AVVITATORE A PERCUSSIONE BRUSHLESS 18 V 2,0 AH CON 2 BATTERIE

Solo 175 mm di lunghezza per permettere di lavorare in spazi ristretti. Il nuovo motore brushless garantisce elevate prestazioni aumentando la vita dell'utensile. Luce LED alla base per una migliore illuminazione dell'area di lavoro. 15 diverse regolazioni della coppia di serraggio. 2 batterie + carica batteria. In valigetta T-Stak.



Cod.	DCD709D2TQW
Potenza	18 V - 2,0 Ah
Velocità a vuoto	0-4500/0-1650 g/min
Capacità legno	30 mm
Capacità metallo	13 mm
Capacità cemento	13 mm
Mandrino	1,5-13 mm
Coppia max	26-65 Nm
Peso	1,2 kg
Prezzo	377,00 €

### TRAPANO AVVITATORE A PERCUSSIONE BRUSHLESS 18 V 5,0 AH CON 2 BATTERIE

Il motore Brushless senza spazzole garantisce non solo maggiore autonomia ma una vita utile del motore straordinaria. Sistema elettronico intelligente per il monitoraggio costante dell'utensile della batteria: una vera centralina. Con percussione. 15 punti di regolazione della coppia di serraggio. 2 batterie + carica batteria. In valigetta T-Stak.



Cod.	DCD796P2QW
Potenza	18 V - 5,0 Ah
Velocità a vuoto	0-550/2000 g/min
Capacità legno	40 mm
Capacità metallo	13 mm
Capacità cemento	13 mm
Coppia max	27-70 Nm
Peso	1,3 kg
Prezzo	559,00 €

### AVVITATORE A IMPULSI BRUSHLESS 18 V 5,0 AH CON 2 BATTERIE

Motore brushless. Con 3 modalità di velocità è ideale in innumerevoli attività di fissaggio, come la fabbricazione di oggetti d'acciaio, l'inserimento di dispositivi di fissaggio nel calcestruzzo e l'assemblaggio di componenti nel settore automobilistico e industriale.



Cod.	DCF887P2QW
Potenza	18 V - 5,0 Ah
Velocità a vuoto	0-1000/2800/3250 g/min
Coppia serraggio	205 Nm
N° colpi	0-3800 c/min
Peso	1,34 kg
Prezzo	611,00 €

### TASSELLATORE SDS-PLUS A BATTERIA 2,1 J

Motore brushless. Compattezza, leggerezza ed ergonomia permettono un incredibile comfort anche nelle lavorazioni continuative. Ideale per applicazioni di ancoraggio e fissaggio in muratura e cemento: fori da 4 mm a 16 mm. Luce LED posizionata sulla scocca anteriore per garantire ottima visibilità durante l'uso.



Cod.	DCH273P2TQW
Potenza	18 V - 5,0 Ah
Capacità legno	26 mm
Capacità metallo	13 mm
Capacità cemento	24 mm
Velocità a vuoto	0-1100 g/min
Potenza colpo	2,1 J
Attacco	SDS-PLUS
Peso	2,5 kg
Prezzo	983,00 €

### TRAPANO ROTATIVO 550 W

DEWALT

Il peso ridotto garantisce un facile utilizzo del trapano e riduce l'affaticamento dell'utilizzatore. Mandrino a cricchetto senza chiave per cambio punta semplice e veloce. Regolazione della velocità di rotazione.



Cod.	DWD014S QS
Potenza	550 W
Capacità legno	25 mm
Capacità acciaio	10 mm
Velocità a vuoto	0-2800 g/min
Coppia serraggio	7,9 Nm
Peso	1,34 kg
Prezzo	127,50 €

### MARTELLO PERFORATORE SDS MAX 1050 W

DEWALT

Ideale per forature in muratura e cemento da 12 a 40 mm di diametro, o per foratura con corone fino a 100 mm. Design compatto ed ergonomico che garantisce accessibilità in spazi ristretti e eccellente controllo. Rotostop sola percussione per la scalpellatura ed esclusione della percussione per forature con corone diamantate.



Cod.	D25481 K QS
Potenza	1050 W
Capacità cemento	40 mm
Velocità a vuoto	540 g/min
N° colpi	3150 c/min
Potenza colpo	6,1 J
Attacco	SDS-MAX
Peso	5,9 kg
Prezzo	857,00 €

### TRAPANO A PERCUSSIONE 701 W

DEWALT

Trapano a percussione abbastanza potente da praticare fori in materiali duri. Il suo design compatto consente un utilizzo confortevole in spazi ristretti. Mandrino autoserrante per cambiare punta in modo semplice e veloce.



Cod.	DWD024 K QS
Potenza	701 W
Capacità legno	25 mm
Capacità acciaio	13 mm
Capacità cemento	16 mm
Velocità a vuoto	2800 g/min
Mandrino	1,5-13 mm
Coppia serraggio	12 Nm
Peso	1,82 kg
Prezzo	156,00 €

### MISCELATORE 3 VELOCITÀ 1800 W

DEWALT

3 velocità per controllo e prestazioni ottimizzati. Grilletto a velocità variabile per un migliore controllo. Aggancio standard della paletta M14. La robusta gabbia metallica protegge da urti e cadute.



Cod.	DWD241 QS
Potenza	1800 W
Velocità a vuoto	225-440/550/725 g/min
Attacco	M14
Frusta	550 mm
Peso	6,3 kg
Prezzo	348,50 €

### TASSELLATORE SDS-PLUS 800 W CON DOPPIO MANDRINO

DEWALT

È ideale per realizzare fori di ancoraggio e fissaggio in calcestruzzo, muratura e altri materiali e piccole demolizioni e rimozioni intonaci. Rotostop sola percussione per la scalpellatura ed esclusione della percussione per forature con corone diamantate. Il doppio mandrino ad aggancio rapido offre un versatilità elevata.



Cod.	D25134 K QS
Potenza	800 W
Capacità legno	30 mm
Capacità metallo	13 mm
Capacità cemento	13 mm
Velocità a vuoto	0-1500 g/min
Potenza colpo	2,8 J
Attacco	SDS-PLUS
Peso	3 kg
Prezzo	369,50 €

### SMERIGLIATRICE ANGOLARE COMPATTA 115 MM

DEWALT

L'interruttore a scorrimento con sistema di sicurezza "no-volt release" e la funzione di avvio graduale contribuiscono entrambi a migliorare la sicurezza, l'efficienza e il controllo in tutte le attività.



Cod.	DWE4056 QS
Potenza	800 W
Velocità a vuoto	11800 g/min
Ø disco	115 mm
Attacco utensile	M14
Peso	1,8 kg
Prezzo	104,00 €

### SMERIGLIATRICE ANGOLARE 230 MM

DEWALT

Impugnatura laterale orientabile in due posizioni per un maggior comfort d'utilizzo. Dispositivo blocca albero per un rapido cambio del disco. Sportello per una agevole e rapida sostituzione delle spazzole.



Cod.	DWE492QS
Potenza	2200 W
Velocità a vuoto	6600 g/min
Ø disco	230 mm
Attacco utensile	M14
Peso	5,2 kg
Prezzo	203,00 €

### LEVIGATRICE ORBITALE 230 W CON PIASTRA PER PERSIANE

DEWALT

L'interruttore sigillato previene dall'ingresso della polvere. Attacco aspirazione adattabile a diversi diametri. Impugnatura superiore e corpo ricoperto in gomma per una presa più sicura e confortevole.



Cod.	DWE6411ZIT
Potenza	230 W
Abrasivo	140x115 mm
Orbite	14000 o/min
Ø orbita	1,6 mm
Peso	1,28 kg
Prezzo	231,50 €

### LUCIDATRICE ELETTRONICA 1250 W

DEWALT

Protezione ottimale del motore per evitare rotture causate da polveri e detriti. Spazzole autoespellenti e motore ad alta potenza. Possibilità di variare la velocità tramite un interruttore a rotella. Impugnatura in gomma.



Cod.	DWP849XQS
Potenza	1250 W
Ø disco	150/180/230 mm
Velocità a vuoto	0-600/3500 g/min
Attacco	M14
Peso	3 kg
Prezzo	369,50 €

### UTENSILE MULTIFUNZIONE AD OSCILLAZIONE 300 W

DEWALT

Utensile fornito con set di accessori da 37 pezzi composti da: 1 valigetta T-STAK, 1 adattatore universale, 1 chiave a brugola 5 mm, 1 chiave a brugola 3 mm, 1 stop di profondità / guida per tagli rettilinei, 1 platorello per levigatura, 1 carta abrasiva, 25 fogli grana assortita, 1 raschietto rigido, 1 lama semicircolare per rimozione fughe, 1 lama per taglio veloce legno, 1 lama per taglio precisi legno, 1 lama semicircolare per legno, 1 lama per taglio legno e chiodi, 1 adattatore per aspirazione. Con luce LED.



Cod.	DWE315KTQS
Potenza	300 W
N° oscillazioni	0-22000 g/min
Angolo oscillazione	1,6 °
Peso	1,5 kg
Prezzo	333,00 €

### LEVIGATRICE ROTORBITALE Ø 125 MM

DEWALT

Ideale per le attività di levigatura di finitura. Si può utilizzare su diversi materiali grazie alla velocità variabile e la parte superiore antiscivolo testurizzata che la rende comoda da usare e semplice da controllare.



Cod.	DWE6423QS
Potenza	280 W
Ø disco	125 mm
Orbite	8000-12000 o/min
Ø orbita	2,6 mm
Peso	1,28 kg
Prezzo	208,00 €

### PIALLETTO 600 W 82 MM

DEWALT

Impugnatura frontale con controllo dello spessore di asportazione. Motore ad elevata potenza per finiture perfette anche sulle superfici più dure. Il tamburo di elevato diametro permette una finitura d'eccellenza anche sui nodi. Impugnatura frontale rivestita in gomma anti-scivolo.



Cod.	DW680QS
Potenza	600 W
Velocità a vuoto	15000 g/min
Profondità piallatura	12 mm
Piallatura	82 mm
Peso	2,5 kg
Prezzo	351,00 €



### SEGHETTO ALTERNATIVO A STAFFA 550 W

DEWALT

Design ergonomico e confortevole. Sistema di aspirazione posteriore orientabile in due diverse posizioni. Dispositivo di soffio delle polveri e adattatore per aspiratore esterno per la massima visibilità della linea di taglio. Piastra base in acciaio con rivestimento anti-graffio.



Cod.	DW341KQS
Potenza	550 W
Capacità legno	85 mm
Capacità alluminio	20 mm
Corse a vuoto	0-3100 c/min
Angolo taglio	0-45°
Peso	2 kg
Prezzo	332,50 €

### SEGA CIRCOLARE 1350 W

DEWALT

La soluzione per i professionisti che svolgono attività di troncatura e taglio lungo-vena per scopi generici.



Cod.	DWE560QS
Potenza	1350 W
Velocità a vuoto	5500 g/min
Max prof. di taglio	42 mm
Angolo taglio	48°
Ø lama	184 mm
Ø foro lama	16 mm
Peso	3,7 kg
Prezzo	234,00 €

### ELETTROREFILATORE 590 W

DEWALT

La base a D trasparente permette di seguire con precisione la linea di taglio. LED incorporato garantisce un'ottima illuminazione della zona in cui si opera. Leggero e maneggevole, ideale per lavori di precisione. Specifico per fresatura di piccoli raggi, smussature e bordi sagomati.



Cod.	DWE6005QS
Potenza	590 W
Velocità a vuoto	16000-34000 g/min
Ø taglio	25,4 mm
Peso	2,1 kg
Prezzo	355,00 €

### LIVELLA LASER AUTOLIVELLANTE 2 LINEE

DEWALT

Base di rotazione magnetica integrata con filettatura 1/4" per l'uso con treppiede. Con staffa di rotazione magnetica integrata. Scocca rinforzata per una maggior durata e resistenza. Raggio rosso. Con batterie tipo AA.



Cod.	Portata	Precisione tipica	Conf.	Prezzo
DW088KXJ	15 m	+/- 3 mm / 10M	1	436,00 €

### ELETTROFRESATRICE 2 IN 1 CON AFFONDAMENTO E BASE FISSA 900W

DEWALT

Alimentazione a filo. Ø massimo di taglio 30 mm. Castelletto con 5 posizioni regolabili. Controllo elettronico della velocità e cambio rapido della fresa. Corpo motore in alluminio e doppio LED integrato.



Cod.	D26204KQS
Potenza	900 W
Velocità a vuoto	16000 - 27000 g/min
Ø pinza (mm)	6-8
Peso	6,4 kg
Prezzo	593,00 €

### LIVELLA LASER AUTOLIVELLANTE 3 LINEE A 360°

DEWALT

3 Linee autolivellanti a 360°. Proietta linee orizzontali e verticali luminose. Resiste alla caduta da 2 metri. Con batteria litio 10.8 V - 2.0 Ah. Raggio rosso.



Cod.	Portata	Precisione tipica	Conf.	Prezzo
DCE089D1RQW	30 m	+/- 3 mm / 10M	1	790,00 €

**MISURATORE DI DISTANZA LASER 16 M**



Misuratore laser con cover gommata e porta USB per la ricarica. Funzioni di misurazione lineare e continua.



Cod.	Portata	Precisione tipica	Conf.	Prezzo
DW055PLXJ	16 m	+/- 6 mm / 10 M	1	71,00 €

**MISURATORE DI DISTANZA LASER 50 M**



Con funzione Pitagora che misura la distanza tra due punti non accessibili con una misurazione lineare. Dispone anche di funzione misura continua (tracking), utile per applicazioni di posa di intelaiature. Funzioni principali: misura lineare, calcolo di volumi, addizione e sottrazione delle misure. Misura in metri o in pollici/piedi.



Cod.	Portata	Precisione tipica	Conf.	Prezzo
DW03050XJ	50 m	+/- 1,5 mm/10M	1	244,00 €

4

**MISURATORE DI DISTANZA LASER 30 M**



Alimentazione a batterie 2 x AAA 1,5 V. Con attacco treppiede. Compatto e leggero. Un solo bottone per entrambi i tipi di misurazione: istantanea e continua.



Cod.	Portata	Precisione tipica	Conf.	Prezzo
DW033XJ	30 m	+/- 3 mm	1	121,50 €



**LEVIGATRICI JOLLY YK90**



<b>Cod.</b>	<b>2605</b>
Dimensioni piastra	108x64 mm
Potenza assorbita	180 W
Velocità a vuoto	15500 m/min
Peso	0,87 kg
Prezzo	177,00 €

**LEVIGATRICI JOLLY YK65**



<b>Cod.</b>	<b>2602</b>
Dimensioni piastra	108x64 mm
Potenza assorbita	190 W
Velocità a vuoto	15000 m/min
Peso	0,9 kg
Prezzo	177,00 €

**LEVIGATRICE JOLLY PERSIANE YK85**



<b>Cod.</b>	<b>2606</b>
Dimensioni nastro	160x64 mm
Potenza assorbita	200 W
Velocità a vuoto	15000 m/min
Spessore	4,5 mm
Peso	0,9 kg
Prezzo	166,50 €

**FRESATRICE JOLLYSUPER YK80**

Corredata con registri per rifilare la formica. Piano inclinabile con squadra. Registro seguisagome. 3 frese: 6-10-16 con riporti in metallo duro.



<b>Cod.</b>	<b>2608</b>
Potenza	280 W
Corsa di fresatura	30 mm
Pinza max	Ø 6 mm
Velocità a vuoto	30000 g/min
Peso	1,6 kg
Prezzo	378,50 €

**LEVIGATRICE ORBITALE CON ASPIRAZIONE RUPES**

Macchina ad altissimo rendimento progettata per condizioni di lavoro più impegnative in ogni settore. Trasmissione ad ingranaggi. Motore protetto dalla polvere tramite filtro. Piastra forata in gomma.



<b>Cod.</b>	<b>R.SSPF</b>
Dimensioni piastra	115x208 mm
Orbita	Ø 5 mm
Potenza assorbita	350 W
Velocità a vuoto	6000 g/min
Peso	3,6 kg
Prezzo	545,00 €

**LEVIGATRICE ORBITALE CON ASPIRAZIONE RUPES**

Macchina ad altissimo rendimento progettata per le condizioni di lavoro più impegnative in ogni settore. Ottima bilanciatura. Trasmissione ad ingranaggi e motore protetto da un filtro.



<b>Cod.</b>	<b>R.SSCA</b>
Dimensioni piastra	115x208 mm
Orbita	Ø 5 mm
Potenza assorbita	350 W
Velocità a vuoto	6000 g/min
Peso	3,6 Kg
Prezzo	553,00 €

**RICAMBISTICA RUPES**



<b>Cod.</b>	Descrizione	Conf.	Prezzo
100.502	innesto per manichetta	1	17,20 €
983.002	piastra gomma asp. SSPF-SSCA-S074A	1	48,00 €
47.45	spazzola SSPF-SSCA-SS70	1	6,52 €
983.001	piastra gomma S073-SS70	1	48,00 €
663.55	raccordo SSPF-SSCA	1	15,10 €
612.89	piastra base SSPF	1	83,30 €
1.55/220	rotore SS70	1	151,00 €
62.55MH	piastra gomma velcro multi foro SSPF	1	60,50 €
986.003	piastra gomma velcro LE21A	1	46,10 €
063.1106/5	sacco filtro pz 5 KS250-KS260	1	20,75 €
617.55	archetto completo SS70	1	15,25 €
63.14	anello gomma SS70-SSCA-S073	1	15,25 €

## SPAZZOLA COMPATIBILE B&D

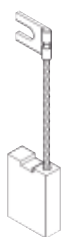

Cod.	mm	Conf.	Prezzo
062590	6,2 x 12 x 24	2	3,15 €
062591	6,3 x 16 x 22	2	5,41 €

## SPAZZOLA COMPATIBILE DEWALT CON AUTOSTACCO



Cod.	mm	Conf.	Prezzo
062598	6,3 x 8 x 13	2	3,90 €

## SPAZZOLA COMPATIBILE B&D



Cod.	mm	Conf.	Prezzo
062559	6 x 8 x 13,5	2	3,25 €

## SPAZZOLA COMPATIBILE DEWALT

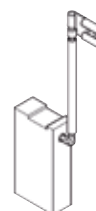

Cod.	mm	Conf.	Prezzo
062568	6 x 12,5 x 24	2	3,79 €

## SPAZZOLA COMPATIBILE B&D



Cod.	mm	Conf.	Prezzo
062594	6 x 8 x 15	2	2,68 €

## SPAZZOLA COMPATIBILE STAYER



Cod.	mm	Conf.	Prezzo
062574	6 x 6 x 15	2	2,18 €
062573	6,2 x 6,2 x 13	2	2,47 €

## SPAZZOLA COMPATIBILE B&D

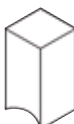

Cod.	mm	Conf.	Prezzo
062567	6,2 x 6,2 x 13	2	1,68 €

## SPAZZOLA COMPATIBILE STAYER

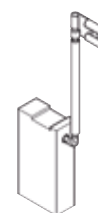

Cod.	mm	Conf.	Prezzo
062593	6 x 14 x 22	2	4,07 €

## SPAZZOLA COMPATIBILE DEWALT CON AUTOSTACCO



Cod.	mm	Conf.	Prezzo
062599	6,4 x 10 x 14	2	6,18 €

## SPAZZOLA COMPATIBILE DEWALT



Cod.	mm	Conf.	Prezzo
062566	6,3 x 10 x 14	2	5,27 €

## SPAZZOLA COMPATIBILE RUPES



Cod.	mm	Conf.	Prezzo
062569	6 x 6 x 16/10	2	3,16 €
062572	6 x 8 x 15/17	2	3,13 €
062592	6 x 9 x 21/23	2	3,76 €

## SPAZZOLA COMPATIBILE RUPES



Cod.	mm	Conf.	Prezzo
062565	6 x 8 x 13	2	4,21 €

## SPAZZOLA COMPATIBILE RUPES

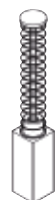

Cod.	mm	Conf.	Prezzo
062570	6 x 7 x 11/13	2	3,61 €

## SPAZZOLA COMPATIBILE RUPES

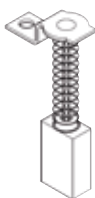

Cod.	mm	Conf.	Prezzo
062571	7 x 12 x 20/22	2	7,87 €

## SPAZZOLA COMPATIBILE RYOBI

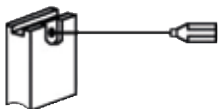

Cod.	mm	Conf.	Prezzo
062607	5 x 13 x 15	2	9,40 €

## SPAZZOLA COMPATIBILE METABO CON AUTOSTACCO

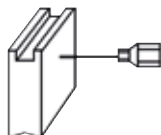

Cod.	mm	Conf.	Prezzo
062606	5 x 10 x 16	2	4,15 €

## SPAZZOLA COMPATIBILE KANGO

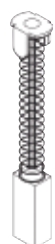

Cod.	mm	Conf.	Prezzo
062596	6,2 x 9,4 x 20	2	4,09 €

## SPAZZOLA COMPATIBILE HITACHI



Cod.	mm	Conf.	Prezzo
062609	7 x 11 x 7	2	5,21 €

## SPAZZOLA COMPATIBILE HITACHI



Cod.	mm	Conf.	Prezzo
062610	6,5 x 7,5 x 13	2	3,79 €

## SPAZZOLA COMPATIBILE HITACHI



Cod.	mm	Conf.	Prezzo
062611	7 x 17 x 17	2	5,72 €

## SPAZZOLA COMPATIBILE MAKITA

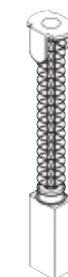

Cod.	mm	Conf.	Prezzo
062576	5 x 8 x 9/14	2	2,55 €
062597	6 x 10 x 15/19	2	4,49 €
062605	7 x 18 x 16	2	5,67 €

## SPAZZOLA COMPATIBILE MAKITA



Cod.	mm	Conf.	Prezzo
062604	6,5 x 13,5 x 16	2	5,43 €



**SPAZZOLA COMPATIBILE MAKITA**

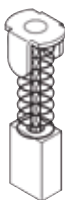

Cod.	mm	Conf.	Prezzo
062575	5 x 8 x 13	2	2,28 €
062577	6 x 10 x 16/15	2	2,55 €
062578	6,5 x 13,5 x 16	2	3,12 €

**SPAZZOLA COMPATIBILE AEG**



Cod.	mm	Conf.	Prezzo
062579	5 x 8 x 15/17	2	2,24 €

4

**SPAZZOLA COMPATIBILE MAKITA**



Cod.	mm	Conf.	Prezzo
062603	6 x 9 x 11	2	3,82 €

**SPAZZOLA COMPATIBILE AEG**



Cod.	mm	Conf.	Prezzo
062589	5 x 8 x 14/16	2	2,22 €

**SPAZZOLA COMPATIBILE MAKITA**



Cod.	mm	Conf.	Prezzo
062602	5 x 11 x 16,5	2	6,40 €

**SPAZZOLA COMPATIBILE AEG CON AUTOSTACCO**



Cod.	mm	Conf.	Prezzo
062608	5 x 10 x 16	2	4,96 €

**SPAZZOLA COMPATIBILE AEG**

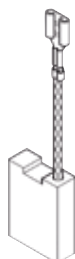

Cod.	mm	Conf.	Prezzo
062580	5 x 8 x 16	2	2,75 €
062582	5 x 10 x 16	2	3,50 €

**SPAZZOLA COMPATIBILE AEG**



Cod.	mm	Conf.	Prezzo
062584	6,5 x 12,5 x 20	2	4,15 €

**SPAZZOLA COMPATIBILE AEG**

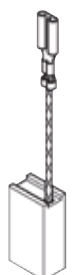

Cod.	mm	Conf.	Prezzo
062581	5 x 8 x 15	2	2,71 €

**SPAZZOLA COMPATIBILE AEG CON AUTOSTACCO**

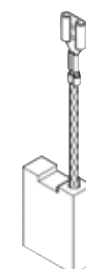

Cod.	mm	Conf.	Prezzo
062583	6 x 12,5 x 21	2	6,64 €

## SPAZZOLA COMPATIBILE BOSCH

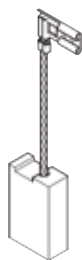

Cod.	mm	Conf.	Prezzo
062560	6,2 x 12,5 x 22,5	2	4,78 €

## SPAZZOLA COMPATIBILE BOSCH

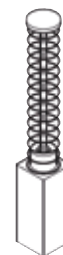

Cod.	mm	Conf.	Prezzo
062585	5 x 8 x 16	2	2,31 €

## SPAZZOLA COMPATIBILE BOSCH

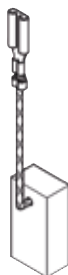

Cod.	mm	Conf.	Prezzo
062563	5 x 8 x 17	2	3,10 €

## SPAZZOLA COMPATIBILE BOSCH



Cod.	mm	Conf.	Prezzo
062586	5 x 8 x 17/30	2	2,95 €

## SPAZZOLA COMPATIBILE BOSCH

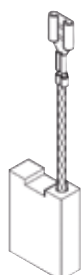

Cod.	mm	Conf.	Prezzo
062561	6,2 x 16 x 22	2	5,93 €

## SPAZZOLA COMPATIBILE BOSCH



Cod.	mm	Conf.	Prezzo
062595	6,2 x 16 x 22	2	3,22 €

## SPAZZOLA COMPATIBILE BOSCH



Cod.	mm	Conf.	Prezzo
062564	5 x 10 x 17	2	4,76 €

## SPAZZOLA COMPATIBILE BOSCH



Cod.	mm	Conf.	Prezzo
062587	6,5 x 10 x 17	2	3,32 €

## SPAZZOLA COMPATIBILE BOSCH

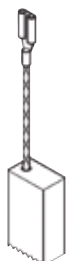

Cod.	mm	Conf.	Prezzo
062562	5 x 8 x 15,5	2	3,18 €

## SPAZZOLA COMPATIBILE BOSCH

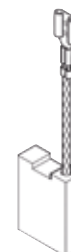

Cod.	mm	Conf.	Prezzo
062600	6,3 x 16 x 23	2	5,16 €

## SPAZZOLA COMPATIBILE BOSCH

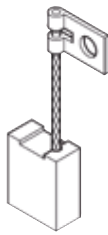

Cod.	mm	Conf.	Prezzo
062588	6,3 x 12,5 x 18	2	3,92 €

4

## SPAZZOLA COMPATIBILE BOSCH CON AUTOSTACCO

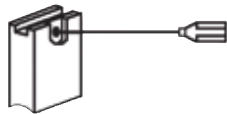

Cod.	mm	Conf.	Prezzo
062601	6 x 10 x 16	2	8,29 €

## ASSORTIMENTO SPAZZOLE UTENSILI

Assortimento di n. 35 tipi di spazzole nelle quantità di n. 8 per tipo.

Il kit comprende:

- spazzole compatibili AEG (5x8x15 - 5x10x16 - 5x10x16)
- spazzole compatibili MILWAUKEE (5x13x15)
- spazzole compatibili B&D (6x8x13,5 - 6x8x15 - 6,2x6,2x13 - 6,3x16x22)
- spazzole compatibili Bosh (5x8x15,5 - 5x8x16 - 5x8x17 - 5x10x17 - 6x10x16 - 6,2x12,5x22,5 - 6,2x16x22 - 6,3x16x23)
- spazzole compatibili De Walt (6,3x8x13 - 6,3x10x14 - 6,4/4,5x10x13)
- spazzole compatibili Kango (6,2x9,4x20)
- spazzole compatibili Hitachi (6,5x7,5x13 - 7x11x17 - 7x17x17)
- spazzole compatibili Makita (5x11x16,5 - 6x9x11 - 6x10x15/19 - 6,5x13,5x16 - 7x18x16)
- spazzole compatibili Metabo (5x10x16)
- spazzole compatibili Rupes (6x8x13 - 6x8x15/17 - 6x9x21/23)
- spazzole compatibili Stayer (6x14x22 - 6,2x6,2x13).



Cod.	Pz	Conf.	Prezzo
062612	35	1	1.239,00 €

## MANDRINO TWIST LOOK GOMMATO



Per trapano cod. FU-20200 / FU-20210.



Cod.	mm	Attacco	Prezzo
R00363	0,8-10	3/8"x24F	4,91 €

## MANDRINO AUTOSERRANTE GOMMATO



Per trapano cod. FU-20215.



Cod.	mm	Attacco	Prezzo
MT3192	0,8-10	3/8"x24F	10,20 €

## MANDRINO A CREMAGLIERA



Per trapano cod. FU-20230.



Cod.	mm	Attacco	Prezzo
R00466	1,5-13	1/2"x20F	12,80 €

## MANDRINO TAURUS SUPER REVERSIBILE



Cod.	mm	Attacco	Prezzo
1030.A	2-13	1/2"x20F	55,80 €

## MANDRINO AUTOSERRANTE VALIDUS



Serie industriale per utensili fissi e portatili. Apertura e chiusura rapida.



Cod.	mm	Attacco	Conf.	Prezzo
1000.C	1-10	3/8"x24F	1	65,50 €
1000.D	1-10	1/2"x20F	1	65,50 €
1000.E	1-13	DIN B16	1	83,30 €
1000.G	1-13	1/2"x20F	1	83,30 €
1000.H	1,5-13	DIN B16	1	69,80 €
1000.I	1,5-13	1/2"x20F	1	65,80 €
1000.L	3-16	DIN B16	1	91,70 €
1000.M	3-16	DIN B18	1	91,70 €
1000.N	3-16	1/2"x20F	1	91,70 €

## MANDRINO AUTOSERRANTE IN ACCIAIO CON ATTACCO CONICO

Serie industriale con ghiera di bloccaggio per utensili a percussione.



Cod.	mm	Attacco	Conf.	Prezzo
1004.A	1-13	1/2"x20F	1	101,50 €

## MANDRINO AUTOSERRANTE LEGGERO

Per utensili reversibili e a percussione.



Cod.	mm	Attacco	Conf.	Prezzo
1006.A	1,5-10	3/8"x24F	1	15,70 €
1006.B	1,5-10	1/2"x20F	1	18,05 €

## MANDRINO AUTOSERRANTE LEGGERO

Per utensili reversibili.



Cod.	mm	Attacco	Conf.	Prezzo
1007.A	2-13	3/8"x24F	1	29,60 €
1007.B	2-13	1/2"x20F	1	29,60 €

## MANDRINO A CREMAGLIERA LEGGERO

Serie industriale per utensili elettrici portatili. Completo di chiave.



Cod.	mm	Attacco	Chiave	Conf.	Prezzo
1008.D	1,5-13	1/2"x20F	KS2	1	58,20 €
1008.E	1,5-13	DIN B16	KS2	1	58,20 €
1008.L	3-16	DIN B16	KS3	1	82,80 €

## MANDRINO A CREMAGLIERA HOBBY

Serie leggera completa di chiavi.



Cod.	mm	Attacco	Chiave	Conf.	Prezzo
1009.A	1-10	3/8"x24M	KH810	1	17,80 €
1009.B	1-10	3/8"x24F	KH810	1	17,80 €
1009.D	1,5-13	3/8"x24M	KS2	1	23,05 €
1009.E	1,5-13	3/8"x24F	KS2	1	19,10 €
1009.F	1,5-13	1/2"x20F	KS2	1	19,10 €

## MANDRINO A CREMAGLIERA REVERSIBILE

Un foro interno passante per l'inserimento di una vite sinistra che permette la rotazione a destra e a sinistra. Completo di chiave.



Cod.	mm	Attacco	Chiave	Conf.	Prezzo
1010	1-10	3/8"x24F	KH810	1	17,80 €
1010.A	1-10	1/2"x20F	KH810	1	17,80 €
1010.B	1,5-13	1/2"x20F	KS2	1	19,10 €

## BUSSOLA DI RIDUZIONE PER CONO MORSE

Temperate e rettificate esternamente ed internamente.



Cod.	Cono morse int-ex	Lunghezza	Conf.	Prezzo
1020.A	1-2	92	1	17,60 €
1020.B	2-3	112	1	21,85 €
1020.C	3-4	140	1	31,20 €
1020.D	4-5	171	1	60,20 €
1020.E	1-3	99	1	21,85 €
1020.F	2-4	124	1	38,70 €
1020.G	3-5	156	1	60,20 €

## MANDRINO CREMAGLIERA ATTACCO SDS PLUS

Con chiave attacco SDS PLUS. In acciaio.



Cod.	Ø mm	Conf.	Prezzo
032789	1,5 - 13	1	18,15 €

### ATTACCO CONICO MORSE PER MANDRINI

Serie industriale per utensili fissi e portatili. Apertura e chiusura rapida.



Cod.	Cono morse int-ex	Lunghezza	Conf.	Prezzo
1022.A	1	DIN B10	1	12,05 €
1022.B	1	DIN B12	1	12,05 €
1022.C	1	DIN B16	1	12,05 €
1022.D	1	DIN B18	1	12,05 €
1022.E	2	DIN B12	1	13,70 €
1022.F	2	DIN B16	1	13,70 €
1022.G	2	DIN B18	1	13,70 €
1022.H	2	DIN B22	1	17,30 €
1022.J	3	DIN B12	1	17,15 €
1022.I	3	DIN B16	1	17,15 €
1022.L	3	DIN B18	1	17,15 €
1022.M	3	DIN B22	1	24,15 €
1022.N	4	DIN B18	1	28,30 €

### CHIAVI DI RICAMBIO PER MANDRINI A CREMAGLIERA

Temperate e rettificate esternamente ed internamente.



Cod.	Tipo	Descrizione	Conf.	Prezzo
1012.A	KH810	per mandrino Ø 10 mm	1	2,09 €
1012.B	KS2	per mandrino Ø 13 mm	1	2,41 €
1012.C	KS3	per mandrino Ø 16 mm	1	5,00 €

### CHIAVE MANDRINO



Cod.	mm	Descrizione	Conf.	Prezzo
3790	10	per Black&Decker	10	1,92 €
3792	13	universale	10	2,24 €

### RACCORDI DI ADATTAMENTO PER MANDRINI



Cod.	Filettatura da-a	Conf.	Prezzo
1014.A	1/2"x20M - 3/8"x24M	1	4,91 €
1014.B	3/8"x24M - 3/8"x24M	1	4,91 €
1014.C	1/2"x20M - 3/8"x24F	1	4,91 €

### VITE SINISTRA PER MANDRINO



Cod.	Descrizione	Conf.	Prezzo
1011	6 MA	10	0,64 €

### ATTACCO PER MANDRINO SDS PLUS

Consente di utilizzare con attacco 1/2" x 20 su elettro utensili con albero dotato di innesto diretto SDS. Fornito con vite M6 sinistra per il bloccaggio del mandrino.



Cod.	Descrizione	Conf.	Prezzo
1023	SDS PLUS	1	10,30 €

### FLESSIBILE CON MANDRINO

Prolungamento naturale del trapano elettrico, per tutti quei lavori di foratura, fresatura, pulitura, etc.. in luoghi difficilmente accessibili.



Cod.	Mandrino	cm	Conf.	Prezzo
3550	Ø 6 mm	90	1	45,80 €
3555	Ø 8 mm	130	1	54,30 €
3560	Ø 8 mm (cuscinetti sfera)	130	1	57,50 €



# utensileria officina

**TRAPANI COLONNA**

**SEGHE A NASTRO**

**SEGHE CIRCOLARI**

**LEVIGATRICI**

**SMERIGLIATRICI**

**MORSE**

**SALDATRICI**

**GENERATORI CORRENTE**

**CARICABATTERIE**

**IDROPULTRICI**

**ASPIRATORI**

**AUTOMOTIVE**



## TRONCATRICE ORANGE 250



Nuovo piano di lavoro superiore maggiorato in alluminio rettificato 305x460 mm. Motore silenzioso a spazzole con trasmissione a cinghia. Bloccaggio automatico professionale dell'angolo di taglio a: 90°- 45°- 30°- 22,5° - 15°. Scala inclinazione verticale. Impugnatura centrale.



Cod.	PN01090
Lama	254 mm
Foro	Ø 30 mm
Capacità taglio 90°	130x75 mm
Capacità taglio 45°	90x78 mm
Capacità obliquo	130x52 mm
Potenza motore	1600 W
Velocità a vuoto	4800 g/min
Ingombro	625x415x450 mm
Peso	16 kg
Prezzo	482,50 €

## TRONCATRICE ORANGE 305 E



Nuovo piano di lavoro superiore in alluminio rettificato 305x460 mm. Motore silenzioso a spazzole con trasmissione a cinghia. Bloccaggio automatico professionale dell'angolo di taglio a: 90°- 45°- 30°- 22,5° - 15°. Scala inclinazione verticale. Impugnatura centrale.



Cod.	ORANGE300
Lama	305 mm
Foro	Ø 30 mm
Capacità taglio 90°	155x95 mm
Capacità taglio 45°	110x95 mm
Capacità obliquo	155x65 mm
Potenza motore	1600 W
Velocità a vuoto	4500 g/min
Ingombro	605x500x465 mm
Peso	19 kg
Prezzo	663,00 €

## TRONCATRICE CON PIANETTO 1800W - RTMS1800-G



Travolo in alluminio pressofuso verniciato per la massima precisione, avvio progressivo Soft Start, guida laser e sistema di protezione dai sovraccarichi. Include lama TCT 48 denti e spingipezzo.



Cod.	053549
Lama	254 mm
Foro	Ø 30 mm
Capacità taglio 90°	60 mm
Potenza motore	1800 W
Velocità a vuoto	4800 g/min
Peso	26,8 kg
Prezzo	403,00 €

## TRONCATRICE RADIALE CON PIANO SUPERIORE 1600 W



Progettata per attività di taglio trasversale e taglio lungo vena di finitura generiche, come la posa di pavimenti, il taglio a misura di battiscopa e le rifiniture di carpenteria di interni.



Cod.	D27112QS
Potenza	1600 W
Velocità a vuoto	3650 g/min
Ø lama	305 mm
Angolo taglio	45°
Max profondità di taglio	285x90 mm
Capacità taglio 90°	285x90 mm
Capacità taglio 45°	200x90 mm
Peso	23 kg
Prezzo	1.485,00 €

## TRONCATRICE SILVER-GREEN 250 EVOLUTION



Bloccaggio automatico dell'angolo di taglio con apposito pulsante.



Cod.	PN01127
Potenza	1600 W
Disco	250 mm Z.60
Foro disco	30 mm
Capacità taglio 45°	110x70 mm
Capacità taglio 90°	150x70 mm
Velocità a vuoto	4200 g/min
Peso	13,2 kg
Prezzo	394,50 €

## BANCO DA SEGA



Motore a induzione. Altezza piani di lavoro 800 mm. Lama inclinabile 90° - 45°. Prolunga piano di lavoro. Attacchi aspirazione. Dotata di ruote ripiegabili per agevolare lo spostamento.



Cod.	MT0895
Lama	315 mm
Foro	Ø 30 mm
Capacità taglio 90°	h 85 mm
Capacità taglio 45°	h 60 mm
Piano	1.600x550 mm
Potenza motore	2.000 W
Velocità a vuoto	2.800 g/min
Ingombro	825x590x390 mm
Peso	51,5 kg
Prezzo	689,00 €

## LAME DI RICAMBIO PER SEGHE A NASTRO LEGNO

In acciaio svedese. Con angolo di spoglia standard. Forma dei denti uniforme.



Cod.	Modello	mm	Conf.	Prezzo
MR0550N	MT0800	1505x10x0,3	1	42,00 €
MR0570	MT0820	2240x13x0,45	1	18,23 €

## TRAFORO



Inclinabile 45°.



Cod.	MT0780
Piano	250x375 mm
H taglio	50 mm
Profondità taglio	410 mm
Lama	133x2,6 mm
Potenza	85 W
Peso	9,7 kg
Dimensioni	600x285x330 mm
Prezzo	182,00 €

## SEGA A NASTRO PER LEGNO BS 315 A



Robusto telaio in acciaio stampato. Piano di taglio in alluminio con asta di battuta regolabile. Con interruttore di emergenza. Comple di banco.



Cod.	MT0820
Lama	2440x16x0,65 mm
Altezza max taglio	170 mm
Profondità max	330 mm
Dimensioni piano	500x400 mm
Diametro volano	315 mm
Piano incli. dx-sx	0 ÷ 45°
Potenza motore	0,75 kW
Dimensioni	500x650x1.100 mm
Peso netto	77 kg
Prezzo	871,00 €

## LEVIGATRICE A NASTRO CON DISCO



Cod.	MT1130
Piano laterale	190x125 mm
Nastro	100x914 mm
Disco	150 mm
Velocità a vuoto	1.450 g/min
Potenza	375 W
Dimensioni	500x300x260 mm
Peso	16 kg
Prezzo	187,50 €

**TORNIO PER LEGNO**



<b>Cod.</b>	<b>MT0700</b>
Diametro max	350 mm
Distanza punte	1 m
N° velocità	4
Motore	400 W
Dimensioni	1.490x225x145 mm
Peso	30 kg
Prezzo	338,00 €

**ASPIRATORE PER TRUCIOLI**



Con interruttore di emergenza.



<b>Cod.</b>	<b>MT4510</b>
Ø attacco tubo	100x1 mm
Ø ventola	230 mm
Capacità sacco	0,07 m³
Ø sacco	370 mm
Aspirazione	1.020 m³/h
Potenza	750 W
Motore	220 V
Ingombro	650x420x1.550 mm
Peso	27 kg
Prezzo	411,00 €

5

**TAGLIA PIASTRELLE**



Motore ad induzione.  
Inclinabile a 45°.



<b>Cod.</b>	<b>MT0980</b>
Ø lama	180 mm
Piano lavoro	395x385 mm
H taglio	35 mm / 28 mm a 45°
Giri	3.400 g/min
Dimensioni	385x250x380 mm
Peso	11,5 kg
Prezzo	98,80 €

**SMERIGLIATRICE + PULITRICE DA BANCO**



<b>Cod.</b>	<b>PN01128</b>
Potenza	250 W
Mola Ø	150 mm
Mola foro	12,7 mm
Velocità a vuoto	2950 g/min
Peso	8 kg
Prezzo	104,00 €



## SMERIGLIATRICE COMBINATA



Motore 230V / 50Hz. Potenza 250 W. Velocità 2950 rpm. Peso 12 kg. Smerigliatrice combinata 150/200. Con mola ad acqua.



<b>Cod.</b>	<b>MT1030</b>	
Mola Ø	150 mm	
Mola foro	12,7 mm	
Spessore Mola	20 mm	
Prezzo	126,00 €	

## SMERIGLIATRICE DA BANCO A DOPPIA MOLA



Motore 230V / 50Hz. Potenza 375 W. Velocità 2950 rpm. Peso 13 kg. Schermi protettivi in plexiglass. Interruttore magneto-termico.



<b>Cod.</b>	<b>MT1055</b>	<b>MT1075</b>
Mola Ø	150 mm	200 mm
Mola foro	12,7 mm	16 mm
Spessore Mola	20 mm	20 mm
Prezzo	108,00 €	111,00 €

## MOLA DI RICAMBIO



Cod. 062549 per mole smerigliatrici.  
Cod. 062550 per mole smerigliatrici.  
Cod. 062551 per mola aff. coltelli acqua.



Cod.	Tipo	mm	Conf.	Prezzo
<b>062549</b>	P36	150x20x12,7	1	13,00 €
<b>062550</b>	P60	150x20x12,7	1	13,00 €
<b>062551</b>	-	200x40x20	1	19,50 €

## SMERIGLIATRICE



<b>Cod.</b>	<b>F31N</b>	<b>F33N</b>
Ø	150	200
Potenza assorbita	400 W	550 W
Velocità a vuoto	2800 g/min	2800 g/min
Peso	9 kg	14 kg
Prezzo	143,00 €	176,50 €

## SEGATRICE A NASTRO PORTATILE



Motore a due velocità.  
Morsa in ghisa.  
Funzionamento a secco.  
Bloccaggio rapido per trasporto.  
Tendilama.  
Lama bimetallica.  
Guidalama regolabile.  
Lama di ricambio Cod. MR0944.



<b>Cod.</b>	<b>MT0945</b>	
Capacità taglio 90°	125 mm	
Capacità taglio 45°	125x70 mm	
Lama	1.435x13x0,6 mm	
Potenza motore	1.400 W	
Motore	230 V - 50 Hz	
Velocità nastro	70-35 m/min	
Ingombro	785x435x445 mm	
Peso	18 kg	
Prezzo	663,00 €	

## LAME DI RICAMBIO PER SEGHE A NASTRO FERRO



Cod.	mm	Conf.	Prezzo
<b>MR0940</b>	1140x13x0,65	1	24,20 €
<b>MR0945550</b>	1335x13x0,65 - per fermi 1285	1	28,35 €
<b>MR0944</b>	1435x13x0,65	1	29,75 €
<b>MR0520</b>	1640x13x0,65	1	31,30 €

## TRONCATRICE METALLI CON DISCO ABRASIVO



Morsa inclinabile a 45°.



<b>Cod.</b>	<b>MT0930</b>	
Capacità taglio 90°	180x45 mm	
Capacità taglio 45°	80x105 mm	
Disco	Ø 355 mm	
Foro disco	Ø 25,4 mm	
Potenza assorbita	2.000 W	
Velocità a vuoto	3.800 g/min	
Peso	17,5 kg	
Prezzo	286,00 €	



**CAVALLETTO PIEGHEVOLE PER TRONCATRICE**



Cod.	cm	kg	Conf.	Prezzo
FU-1398	55x58x75/80	10	1	119,50 €

**MORSETTO MULTIUSO TIPO PESANTE**

Morsetto professionale multiuso pesante da banco in acciaio zincato, prodotto con materiale di elevato spessore 5 mm, garantisce tenuta e affidabilità in ogni situazione d'uso.



Cod.	mm	Descrizione	Conf.	Prezzo
063233	60	zincato bianco	20	2,34 €
063234	80	zincato bianco	20	2,63 €
063235	100	zincato bianco	20	3,12 €

**MORSETTI PER FALEGNAME MORS**

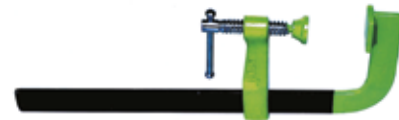

Cod.	Asta mm	mm	Conf.	Prezzo
1915.V	25x6	150	1	11,56 €
1915.A	25x6	200	1	11,64 €
1915.M	25x6	250	1	11,98 €
1915.B	25x6	300	1	13,58 €
1915.N	30x6	300	1	15,06 €
1915.Z	30x6	350	1	15,35 €
1915.C	30x6	400	1	15,76 €
1915.D	35x7	500	1	20,46 €
1915.E	35x7	600	1	20,80 €
1915.F	35x7	700	1	21,73 €
1915.G	35x7	800	1	22,66 €
1915.H	40x7	1.000	1	29,84 €
1915.I	40x7	1.200	1	32,25 €
1915.L	40x7	1.500	1	36,64 €

**CAVALLETTO PORTA TRONCATRICI CON PROLUNGA RULLI**



Cod.	cm	kg	Conf.	Prezzo
059317	93/196x54x81/9381/93	9,8	1	126,50 €

**SUPPORTO A RULLO**

L'asta di appoggio è regolabile in altezza.



Cod.	cm	kg	Conf.	Prezzo
MT4556	42x56x72/119h	10	1	65,00 €

**STRETTOIO A BARRA REVERSIBILE SGANCIO RAPIDO**

Struttura rinforzata in nylon, barra in acciaio, impugnatura rivestita in materiale antiscivolo.



Cod.	Apertura mm	Conf.	Prezzo
HIT.KRT552201	150	6	7,93 €
HIT.KRT552202	300	6	9,10 €
HIT.KRT552203	450	6	10,50 €
HIT.KRT552204	700	6	12,85 €

**MORSETTI A C IN GHISA**



Cod.	mm	Conf.	Prezzo
FU-1095	100	10	5,46 €
FU-1075	25-50-75	10	5,46 €

**STRETTOIO IN ACCIAIO**

Ganasce ricoperte in nylon.



Cod.	mm	Conf.	Prezzo
FU-1045	150x50	1	4,67 €
FU-1046	200x50	1	5,02 €
FU-1047	250x80	1	10,75 €
FU-1048	400x80	1	12,10 €

## MORSA MONOPOL FISSA



Cod.	mm	Conf.	Prezzo
FU-1227	50	1	7,90 €

## MORSA PARALLELA IN ACCIAIO FORGIATO MOD. MA/4 MONDIAL

Ganasce in corpo unico temperate a induzione e rettificate. Accessori: base girevole e ganasce intercambiabili.



Cod.	Ganasce mm	Apertura mm	kg	Conf.	Prezzo
1904.A	100	125	7	1	214,50 €
1904.B	125	150	11	1	251,00 €
1904.C	150	200	17	1	363,00 €
1904.D	175	220	26	1	502,00 €

## MORSA IN ACCIAIO CON BASE GIREVOLE



Cod.	Ø mm	Conf.	Prezzo
FU-1205	80	1	38,00 €
FU-1210	100	1	58,00 €
FU-1215	125	1	76,00 €
FU-1220	150	1	99,00 €

## MORSA IN GHISA SPECIALE MOD. MG/10

Ganasce riportate in acciaio Mn-Cr-Vn zigrinate, cementate, temperate e rettificate. Ganasce per tubi fisse. Accessori: base girevole.



Cod.	Ganasce mm	Apertura mm	kg	Conf.	Prezzo
1900.A	80	110	6	1	154,00 €
1900.B	100	140	11	1	208,00 €
1900.C	120	185	18	1	259,00 €

## MORSA IN ACCIAIO MOD. EUROSTHAL

Ganasce cementate temperate con una grande incudine con sistema di alta precisione.



Cod.	Ganasce mm	Apertura mm	kg	Conf.	Prezzo
1902.A	80	100	4	1	108,50 €
1902.B	110	120	7	1	132,50 €
1902.C	130	140	11	1	163,00 €

## PARANCO ELETTRICO

Cono in acciaio "antigiro" che evita la rotazione del cavo durante il lavoro. Fattore di servizio S3 20%.



Cod.	FU-13080	FU-13082
Portata kg	125/250	200/400
Potenza W	500	750
Motore V/Hz	220-230/50	220-230/50
Altezza sollevata m	18/9	18/9
Velocità solleva. m/min	8/4	8/4
Prezzo	119,50 €	168,00 €

## BANDIERA PER PARANCO

Lunghezza fune 18 m.



Cod.	cm	Conf.	Prezzo
FU-13090	110	1	48,70 €
FU-13091	75	1	43,80 €

## PARANCO A CATENA



Cod.	Portata	Conf.	Prezzo
FU-1295	1 T	1	95,20 €
FU-1305	2 T	1	143,50 €

## CRICCO A CARRELLO 2T



Cod.	FU-1332
Lunghezza	600 mm
Larghezza	230 mm
Altezza	da 89 a 359 mm
Portata	2T
Prezzo	96,80 €

## CARRELLO SOTTO AUTO



Pesante. Imbottito. 6 ruote.



Cod.	cm	Conf.	Prezzo
FU-1395	100x45	1	58,00 €

## CRICCO A CARRELLO 3T



Cod.	FU-1342
Lunghezza	650 mm
Larghezza	350 mm
Portata	3T
Prezzo	191,50 €

## VERRICELLO MANUALE



In acciaio inox.



Cod.	Portata kg	Conf.	Prezzo
FU-1320	350	1	25,55 €
FU-1325	700	1	43,10 €

## CRICCO A BOTTIGLIA



Cod.	Varie	Conf.	Prezzo
FU-1345	2 T CE	1	28,80 €
FU-1350	5 T CE	1	39,20 €
FU-1355	10 T CE	1	49,10 €
FU-1360	15 T CE	1	66,60 €

## SALDATRICE MEGA 150



Saldatrice ad inverter per saldatura ad elettrodo MMA, completa di accessori.lettrodi utilizzabili: Ø 1,6- 3,25 mm rutilici, basici, inox, ghisa. In valigetta.



Cod.	PN00709
Alimentazione	230 V
Frequenza	50/60 Hz
Servizio 20%	130 A
Dimensioni	410x200x350 mm
Prezzo	195,50 €

## COPPIA CAVALLETTI SOTTO MACCHINA

Modello pesante.



Cod.	Portata	Conf.	Prezzo
FU-1372	2T	1	39,00 €
FU-1375	3T	1	43,90 €

## SALDATRICE INVERTER CORSE 170



Pinza porta elettrodo 160A.  
Pinza di massa 200A.  
Cavo gomma 3,5 m x 10 mm DIN SE25.



Cod.	MT8165
Alimentazione	230 V
Frequenza	50/60 Hz
Servizio 20%	130 A
Dimensioni	270x130x200 mm
Peso	3,2 kg
Prezzo	240,50 €

### SALDATRICE INVERTER CORSE 200

AWELCO

Scheda elettronica anti cortocircuito. In dotazione: attacco 10-25, cavo e pinza massa 1 mt, cavo e pinza porta elettrodo 1 mt, maschera a mano, spazzola/martello metallico.



<b>Cod.</b>	<b>MT8170</b>
Alimentazione	230 V
Frequenza	50/60 Hz
Servizio 40%	160 A
Diametro elettrodi	3,25 Max
Dimensioni	310x120x270 mm
Peso	5 kg
Prezzo	279,50 €

### SALDATRICE A FILO 230V MOD. DECASTAR 150E

edecaw

Torcia m 2. Rullino filo animato 0,9 mm. Rullino filo pieno 0,6 mm. Cavo con morsetto di massa. Bobina filo animato. Protezione termostatica NO GAS: Questo sistema di saldatura utilizza uno speciale filo animato e non necessita di gas di protezione. È consigliato per effettuare saldature ad alta resistenza e saldature all'esterno anche in presenza di vento.



<b>Cod.</b>	<b>2367</b>
Potenza assorbita	1,7 W
Tensione a vuoto	30 V
Campo regolazione	30-145 A
Posizioni saldatura	4
Dimensioni	610x450x450 mm
Peso	30 kg
Prezzo	577,00 €

### SALDATRICE INVERTER MOS 168EVO

edecaw

La corrente erogata è continua, sia diretta che inversa. Consente di saldare con moltissimi tipi di elettrodi svariate qualità di metalli: rutili, basici, inox, ghisa, etc. È ideale per chiunque necessiti la finezza ed accuratezza di lavoro, ottenibile solo con il processo TIG. I materiali saldabili sono: inox, rame, nichel etc. Protezione termostatica, sovratensione, \*motogeneratore +/- 15%.



<b>Cod.</b>	<b>2371.B</b>
Alimentazione	50 V - 60 Hz
Fusibile di rete	16 A
Potenza installazio.	3,0 Kw
Tensione a vuoto	75 V
Dimensioni	320x130x170 mm
Peso	4 kg
Prezzo	423,50 €

### ELETTRODO RUTILE - INE 45

Elettrodo con rivestimento rutilico medio spessore. Adatto per saldatura acciaio dolce e al carbonio. Caratteristiche: buone proprietà meccaniche ed elevata stabilità operativa.



INE

Cod.	mm	Conf.	Prezzo
2400.0	1,5x300	1680 (560x3)	0,09 €
2400.A	2,00x300	1050 (350x3)	0,09 €
2400.B	2,50x300	690 (230x3)	0,08 €
2400.C	3,20x450	450 (150x3)	0,24 €

### ELETTRODO BASICO - INE 50B

Elettrodo con rivestimento basico medio spessore. Adatto alla grossa carpenteria meccanica con ottime caratteristiche meccaniche.



INE

Cod.	mm	Conf.	Prezzo
2401.A	2,50x300	720 (185x3)	0,22 €
2401.B	3,20x450	360 (120x3)	0,45 €

### SALDATRICE A ELETTRODI MOD. PARVA 175E VENTILATA

edecaw

Elettrodi utilizzati Ø 1,6-4,0. Protezione termostatica. Regolazione corrente continua. Accessori consigliati: AD10.



<b>Cod.</b>	<b>2353</b>
Alimentazione	230/400 V
Potenza assorbita	2-5 Kw
Tensione a vuoto	48 V
Campo regolazione	40-160 A
Dimensioni	440x260x310 mm
Peso	16,8 kg
Prezzo	220,50 €

### ELETTRODO INOX

Elettrodo con rivestimento rutilico, medio. Adatto per saldatura acciaio inox ASI 302, 304, 304L, 308L. Saldatura in corrente continua e alternata.



INE

Cod.	mm	Conf.	Prezzo
2402.B	2,00x300	690 (230x3)	0,86 €
2402.C	2,50x300	570 (190x3)	0,67 €

### ELETTRODO ALLUMINIO SL 5%

Elettrodo speciale che deposita una lega che contiene circa il 5% di silicio.



INE

Cod.	mm	Conf.	Prezzo
2403.A	2,5x350	222	1,06 €



# TECNOLOGIA

# AFFIDABILITÀ

# ESPERIENZA

Welding consumables >>



Welding machines product range >>



Dischi Abrasivi >>



Fondata nel 1950,  
**INE** S.p.A. è diventata,  
 nel corso degli anni,  
**leader sul mercato**  
**internazionale** con lo  
 sviluppo di una vasta  
 gamma di consumabili  
 e saldatrici.

L'attività è iniziata con  
 la produzione di elettrodi  
 e fili per saldatura,  
 espandendosi in seguito  
 con la realizzazione di **fili**  
**bassolegati**, **fili animati**,  
**dischi abrasivi da taglio**  
**e da sbavo** e **saldatrici**.

Tutti i prodotti sono  
 caratterizzati da un'alta  
 qualità e rispondono agli  
 standard internazionali.





## ELETTRODI IN BLISTER



**AXEL**  
WELDING

Cod.	mm	Pz	Conf.	Prezzo
Elettrodo rutile				
FU-1250	1,5	25	1	3,92 €
FU-1251	2,0	25	1	4,10 €
FU-1252	2,0	50	1	6,46 €
FU-1253	2,5	25	1	4,10 €
FU-1254	2,5	50	1	6,46 €
Elettrodo basico				
FU-1255	2,5	25	1	8,18 €
Elettrodo inox-316				
FU-1258	2,0	25	1	16,90 €
FU-1259	2,5	25	1	18,96 €

## ELETTRODO GHISA IN BLISTER



**LINE**

Cod.	mm	Pz	Conf.	Prezzo
2403.I	2,50x300	10	1	22,00 €

## FILO RAMATO SALDATURA SG2

Filo ramato per saldatrici a filo.  
Avvolto su bobina ferro K-300.  
LA/S6N DIN 8559 SG2.



**LINE**

Cod.	mm	kg	Conf.	Prezzo
2406.A	0,6	1	1	11,55 €
2406.B	0,6	5	1	43,90 €
2407.A	0,8	1	1	9,15 €
2407.B	0,8	5	1	34,60 €
2408.A	1,0	1	1	6,74 €
2408.B	1,0	5	1	31,20 €
2405.B	0,8	15	1	79,40 €
2405.C	1,0	15	1	71,90 €
2405.D	1,2	15	1	71,90 €

## FILO ANIMATO SALDATURA S71TG5

Adatto alla saldatura di acciaio al carbonio e lamiere zincate di piccolo spessore.



**LINE**

Cod.	mm	kg	Conf.	Prezzo
2410.A	0,9	0,9	1	17,60 €
2409.A	0,9	4,5	1	77,30 €

## GAS IN BOMBOLE NON RICARICABILI



**edeca**

Cod.	Descrizione	Conf.	Prezzo
D010501	CO2	1	25,40 €
D010502	Argon/CO2	1	25,40 €
D010503	Argon 1 lt	1	25,40 €

## PINZA PORTAELETTRODI PARVA 2



**SAGIT**

Cod.	2120
Ampere 60%	150
Ampere 35%	200
Ø max elettro. mm	2-3,2
Sez. max cavo mm	16-25
Peso g	325
Prezzo	15,85 €

## PINZA PORTAELETTRODI PERFECTA 3/5



**SAGIT**

Cod.	2121	2122
Modello	PERFECTA 3	PERFECTA 5
Ampere 60%	200	250
Ampere 35%	250	300
Ø max elettro. mm	2,5-4	3,2-5
Sez. max cavo mm	25-35	35-50
Peso g	240	540
Prezzo	28,00 €	32,40 €

## MORSETTI PER MASSA IN OTTONE



**SAGIT**

Cod.	2130.B	2130.C
Ampere 60%	200	400
Ampere 35%	250	500
Sez. cavo mm <sup>2</sup>	25-35	70-95
Apertura pinze mm	55	65
Peso g	140	180
Prezzo	13,05 €	23,25 €

**MORSETTI PER MASSA IN LAMIERA**



Cod.	2132.A	2132.B	2132.C
Ampere 60%	200	300	400
Ampere 35%	250	400	500
Sez. cavo mm <sup>2</sup>	25-35	50-70	70-95
Apertura pinze mm	58	73	95
Peso g	225	330	590
Prezzo	12,30 €	17,40 €	30,40 €

**CAPICORDA A TESTA ESAGONALE IN OTTONE**



Cod.	mm	Conf.	Prezzo
2134.A	16	1	2,65 €
2134.B	25	1	2,99 €
2134.C	35	1	3,55 €
2134.D	50	1	4,48 €
2134.E	75	1	6,81 €

**CONNETTORE MASCHIO**



Connettori per giunzione cavi di saldatura. Corpo in ottone.



Cod.	mm	Conf.	Prezzo
2135.A	16-25	1	3,74 €
2135.B	35-50	1	7,63 €
2135.C	50-70	1	10,15 €

**CAVO IN RAME PER SALDATURA**



Isolante in gomma tipo EM 5. Marcatura Sapreen. Temperatura max. 90° C.



Cod.	mm	Conf.	Prezzo
2140.B	16	1	7,20 €
2140.C	25	1	11,25 €
2140.D	35	1	15,90 €

**TORCIA PER SALDATRICE A FILO**



Cod.	Descrizione	Ø mm	Conf.	Prezzo
D010470	Decastar 150E 180E	DE15/2	1	84,30 €

**UGELLI GAS**



Cod.	Ø mm	Conf.	Prezzo
D010252	12	1	3,54 €
D010560	16	1	4,58 €

**UGELLI PORTACORRENTE M6 ACCIAIO**



Cod.	Ø mm	Pz	Conf.	Prezzo
D010449	0,8	20	1	0,57 €
D010450	1,0	20	1	0,57 €

**UGELLI PORTACORRENTE**

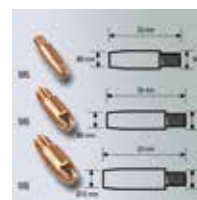

Cod.	Descrizione	Ø	Conf.	Prezzo
D010720	DE11>20 EP 15>36 - M6	0,6	1	0,57 €
D010721	DE11>20 EP 15>36 - M6	0,8	1	0,57 €
D010722	DE11>20 - M6	1,0	1	0,57 €
D010725	EP25>36 - M6	1,2	1	0,74 €
D010729	MB40,501 - M6	1,2	1	1,20 €

**RIDUTTORE DI PRESSIONE PER BOMBOLE**



Cod.	Descrizione	Conf.	Prezzo
D010515	per bombole non ricaricabili	1	28,60 €

**KIT DI SALDATURA**



TITAN 205E 220E - PRIMUS 210E - MOS 165E - HYPERMOS 155E 175E 205E 148E - HYPERTING 160E



Cod.	Descrizioni	Conf.	Prezzo
D000201	DS/16	1	66,60 €

## VETRI TRASPARENTI PER MASCHERE SALDATURA

EN166.



Cod.	mm	Pz	Conf.	Prezzo
2150	75x98	500	1	0,19 €

## VETRI INATTINICI PER MASCHERE DI SALDATURA

EN169.



Cod.	Descrizione	mm	Pz	Conf.	Prezzo
2151.09	DIN9	75x98	100	1	2,34 €
2151.10	DIN10	75x98	100	1	2,51 €
2151.11	DIN11	75x98	100	1	2,41 €

## VETRI INATTINICI PER MASCHERE DI SALDATURA

Superficie specchiata color oro. EN169.



Cod.	Descrizione	mm	Pz	Conf.	Prezzo
2152.10	DIN10	75x98	100	1	8,46 €
2152.11	DIN11	75x98	100	1	8,46 €

## MASCHERA PER SALDATURA AUTOSCURANTE FLIP UP

Maschera per saldatura leggera, comoda e pratica. Ricarica con energia solare. Sensori di luce. Filtro LCD. Protezione UV/IR. Manopola di regolazione esterna DIN 4/9-13. Regolatore sensibilità. Classe 1/1/1/2. Lente di protezione frontale 110x90x1 mm. Lente di protezione posteriore 100x49x1 mm.



Cod.	kg	Conf.	Prezzo
062352	0,4	1	87,10 €

## MASCHERA PER SALDATURA AUTOSCURANTE

Maschera per saldatura leggera, comoda e pratica. Ricarica con energia solare. 2 sensori di luce. Filtro LCD. Protezione UV/IR. Manopola di regolazione esterna DIN 11 FIX. Classe 1/1/1/2. Lente di protezione frontale 115x104x1 mm. Lente di protezione posteriore 102,5x42,3x1 mm.



Cod.	kg	Conf.	Prezzo
062351	0,4	1	66,30 €

## SCHERMO A MANO TERMOPLASTICO MOD. 551

EN 175.



Cod.	mm	Conf.	Prezzo
2147	380x270x105	1	14,85 €

## SCHERMO A MANO IN FIBRA MOD. 601HP

EN 175.



Cod.	mm	Conf.	Prezzo
2142	390x260x90	1	10,40 €

## MASCHERA A CASCO TERMOPLASTICA MOD. 5800

EN 175. Colore blu.



Cod.	mm	Conf.	Prezzo
2148	330x225x170	1	15,70 €

## SCHERMO A MANO IN FIBRA CURVO MOD. ROUND

EN 175.



Cod.	mm	Conf.	Prezzo
2144	390x260x90	1	17,10 €

## MASCHERA A CASCO IN FIBRA MOD. 800RHP

EN 175.



Cod.	mm	Conf.	Prezzo
2146	320x230x140	1	23,55 €

**MARTELLLO SALDATURA  
ART.439**



Cod.	Descrizione	Conf.	Prezzo
2133	art. 439	1	6,84 €

**POMPETTA ASPIRASTAGNO**



Cod.	Descrizione	Conf.	Prezzo
FU-0635	aspirastagno	1	2,86 €

**SALDATORE ELETTRICO A STILO**



Ad alta precisione.



Cod.	W	Conf.	Prezzo
FU-0600	30	1	7,84 €
FU-0605	80	1	8,78 €

**FILO STAGNO 50%**



Cod.	g	Conf.	Prezzo
FU-0640	10	1	1,99 €
FU-0643	100	1	5,93 €
FU-0645	250	1	14,40 €

**SALDATORE ELETTRICO CURVO**



Ad alta precisione.



Cod.	W	Conf.	Prezzo
FU-0610	60	1	9,24 €
FU-0615	80	1	13,35 €

**FILO STAGNO**



Cod.	g	Conf.	Prezzo
IE510	15	24	1,46 €
IE512	25	24	2,08 €
IE514	125	24	7,45 €
IE516	250	24	15,05 €

**SALDATORE ELETTRICO  
ISTANTANEO**

200 - 240 V.



Cod.	W	Conf.	Prezzo
FU-0620	100	6	20,85 €

**PASTA SALDA**



Cod.	gr	Conf.	Prezzo
FU-0650	15	1	1,11 €

**SALDATORE ELETTRICO PIATTO**

Interruttore on/off. Cavalletto di sostegno. Ideale per l'uso professionale con impegni gravosi e continui.



Cod.	W	Conf.	Prezzo
121566	120	6	44,80 €
121567	180	6	49,90 €
121568	250	6	54,70 €

**PASTA DISSOLIDANTE**

Pasta disossidante che facilita la saldatura, rende scorrevole lo stagno, evita la formazione di residui acidi ed allontana qualsiasi resina e/o impurità.



Cod.	g	Conf.	Prezzo
121627	75	10	1,90 €

**STAZIONE SALDANTE**



Cod.	Descrizione	Conf.	Prezzo
<b>PN00141</b>	48 W	1	29,70 €
<b>PN00141P</b>	punto di ricambio		2,08 €

**GENERATORE ARIA CALDA**

Alimentazione a gas.  
1,5 bar. Portata termica minima 16 kW.  
Portata aria 1.000 m³/h.  
Accensione a piezo.  
Consumo max 2,14 kg/h.



Cod.	Potenza kW	kg	Conf.	Prezzo
<b>PN00166</b>	30	8	1	240,00 €

**GENERATORE DI CORRENTE INVERTER P2000I**

Tecnologia ad inverter, velocità motore adattata all'entità del carico con consumi e rumori ridotti, pannello di controllo dotato di strumentazioni e prese di servizio. Kit parallelo. Dotato di una presa 230V schuko 16A IP 54. Avviamento a strappo.



Cod.	P2000I
Portata max	2,0 kW
Motore	Yamaha MZ80 79 cc
Serbatoio	4,2 l
Peso	22 kg
Prezzo	1.538,00 €

**GENERATORE DI CORRENTE PX4000**

Regolatore automatico di tensione (AVR) fornito di serie per assicurare un'uscita stabilizzata. Pannello con prese CE e display multifunzione (contatore, voltmetro, frequenzimetro). Dotato di due prese 230V schuko 16A IP 54. Avviamento a strappo.



Cod.	PX4000
Portata max	2,7 / 3,0 kW
Motore	Pramac OHV 208 cc
Serbatoio	18,5 l
Peso	53 kg
Prezzo	982,00 €

**GENERATORE DI CORRENTE PX8000M**

Regolatore automatico di tensione (AVR) fornito di serie per assicurare un'uscita stabilizzata. Pannello con prese CE e display multifunzione (contatore, voltmetro, frequenzimetro). Dotato di una presa 230V schuko 16A IP 54, una 230V CEE 16A IP 44 w, una 230V CEE 32A IP44. Avviamento elettrico.



Cod.	PX8000M
Portata max	5,4 / 6,0 kW
Motore	Pramac OHV 420 cc
Serbatoio	25,5 l
Peso	94 kg
Prezzo	1.905,00 €

**GENERATORE INVERTER BOLT 110 I**

Per la sua leggerezza, la comoda maniglia ed il suo ecologico sistema inverter, questo generatore è idoneo a portare energia elettrica in ogni luogo. Il suo consumo di carburante è molto ridotto, come la rumorosità che produce. Crea una corrente costante, senza sbalzi di tensione e offre fino a 6,5 ore di autonomia.



Cod.	PE00447
Motore	2 T - 230V 50 Hz - 42,7 cc
Potenza	1 kVA max - 0,8 kVA nominale
Serbatoio	3 lt
Autonomia	6,5 ore
Peso	8,5 kg
Prezzo	298,00 €



### GENERATORE DI CORRENTE BOLT 525 QG-V17



Il 3 kVA di potenza massima di uscita che raggiunge questa macchina la convertono in un leader di gamma. Possiede 3 uscite (due AC e una DC) e un motore 4 tempi Garland da 208 cc che rende possibile fino a 12 ore di autonomia. Pannello digitale, 2 prese CA, 1 presa DC 12V, caricabatterie.



Cod.	MT2002
Motore	4 T - 230V - 50 Hz - 208 cc
Potenza	3 kVA max - 2,6 kVA nominale
Serbatoio	15 lt
Autonomia	9 ore
Peso	45 kg
Prezzo	412,00 €

### GENERATORE DI CORRENTE BOLT 925 QGW-V17



Generatore con motore a 4 tempi e regolazione automatica della tensione in base al carico richiesto (AVR). Avviamento elettrico con chiave di accensione. Pannello digitale. Avviamento elettrico, prese CA, 1 presa DC 12V, caricabatterie, maniglie retrattili, con ruote.



Cod.	PE00920
Motore	4 T - 389 cc OHV
Potenza	5,5 kVA
Serbatoio	25 lt
Autonomia	5,5 ore
Peso	82 kg
Prezzo	1.050,00 €



### CARICABATTERIA MACH



Per batterie al Pb con elettrolito liquido, tensione di carica 12V (6/12V per MACH 214). Protezione termostatica a riarmo automatico (MACH 116 e 119). Protezione contro i corto circuiti e contro le inversioni di polarità.



Cod.	2440.113	2440.116	2440.119	2442.214
Alimentazione V	230	230	230	230
Potenza W	40	80	130	60
Tensione V	12	12	12	6/12
Corren. media Amp	1,5	4,0	6,0	2,5
Corren. efficace Amp	3	6	9	4
Capacità Ah	10/40	20/90	10/120	15/60
Dimensioni mm	225x160x95	225x160x95	225x160x95	225x160x95
Peso kg	1,3	1,3	1,5	1,3
Prezzo	40,30 €	56,50 €	61,30 €	54,60 €

### CARICABATTERIA MATIC 116 / 119



Per batterie al Pb, tensione di carica 12/24 V. Regolazione della corrente di carica. Protezione termostatica, contro i corto circuiti e contro le inversioni di polarità.



Cod.	2440.116M	2440.119M
Alimentazione V	230	230
Potenza W	80	115
Tensione V	12	12
Corren. media Amp	4	6
Corren. efficace Amp	6	9
Capacità Ah	5/90	10/120
Dimensioni mm	225x160x95	230x165x105
Peso kg	2	2,5
Prezzo	80,50 €	85,30 €

### CARICABATTERIA SM 1236 EVO



Adatto alla ricarica di batterie al Piombo. Carica a più fasi. Le batterie vengono caricate applicando dei sofi sticati programmi a più fasi. La caratteristica di carica "I-U" (corrente costante - tensione costante) minimizza il tempo di ricarica della batteria. Funzione mantenimento "Pulse Maintenance"



Cod.	V	W	Conf.	Prezzo
2440.1236E	12	60	1	120,00 €

## CARICABATTERIA CLASS

Per batterie al Pb, tensione di carica 12/24 V. Regolazione della corrente di carica. Protezione termostatica, contro i corto circuiti e contro le inversioni di polarità.



Cod.	2440.12	2440.16	2440.20
Alimentazione V	230	230	230
Potenza W	150	300	350
Tensione V	12/24	12/24	12/24
Corren. media Amp	6	9	12
Corren. efficace Amp	9	12	20
Capacità Ah	15/140	20/200	10/250
Dimensioni mm	200x190x270	200x190x270	200x190x270
Peso kg	3,9	4,6	5,8
Prezzo	90,10 €	103,50 €	141,00 €

## CARICABATTERIA CLASS

Per batterie al Pb, tensione di carica 12/24 V. Regolazione della corrente di carica. Protezione termostatica, contro i corto circuiti e contro le inversioni di polarità.



Cod.	2440.30	2440.50
Alimentazione V	230	230
Potenza W	350	500
Tensione V	12/24	12/24
Corren. media Amp	20	35
Corren. efficace Amp	30	50
Capacità Ah	20/300	15/500
Dimensioni mm	200x190x270	340x300x160
Peso kg	7,4	11,8
Prezzo	167,00 €	245,50 €

## CARICABATTERIA CLASS BOOSTER

Carrellati con avvitatore rapido. Per batterie al Pb, tensione di carica 12/24 V. Protezione termostatica, contro i corto circuiti e contro le inversioni di polarità.



Cod.	2442.300	2442.350	2442.400
Alimentazione V	230	230	230
Potenza W	0,5-3,5	1-5	1-6
Tensione V	12/24	12/24	12/24
Corren. media Amp	14	20	26
Corren. efficace Amp	20	35	40
Corren. avviamento	250/160	300/220	400/270
Capacità Ah	25/350	30/400	35/500
Dimensioni mm	400x300x640	400x300x640	400x300x640
Peso kg	18	19	20
Prezzo	264,50 €	321,00 €	367,00 €

## CARICABATTERIA CLASS BOOSTER

Per batterie al Pb, tensione di carica 12/24 V. Regolazione della corrente di carica. Protezione termostatica, contro i corto circuiti e contro le inversioni di polarità.



Cod.	2442.4500	2442.5000
Alimentazione V	230	230
Potenza W	1,7-7,5	1,4-11
Tensione V	12/24	12/24
Corren. media Amp	50	70
Corren. efficace Amp	75	105
Corren. avviamento	500/330	700/460
Capacità Ah	35/600	35/800
Dimensioni mm	450x320x700	450x320x700
Peso kg	26	19,2
Prezzo	506,00 €	575,00 €

## CARICABATTERIA CLASS BOOSTER

Portatili con avvitatore rapido. Per batterie al Pb, tensione di carica 12/24 V. Regolazione della corrente di carica. Protezione termostatica, contro i corto circuiti e contro le inversioni di polarità.



Cod.	2441	2442.220
Alimentazione V	230	230
Potenza W	0,3-1,2	0,5-3
Tensione V	12	12/24
Corren. media Amp	12	13
Corren. efficace Amp	18	20
Corren. avviamento	135/100	230/150
Capacità Ah	20/200	20/300
Dimensioni mm	200x190x270	340x300x160
Peso kg	6	10
Prezzo	151,50 €	214,00 €

## CARICABATTERIA ED AVVITATORE RAPIDO PROFESSIONALE SC 80/900

Adatti alla ricarica di batterie al piombo: WET con e senza manutenzione, AGM, GEL, Ca/Ca "Safe Charge & Boost" il sistema protegge l'elettronica montata nei veicoli da eventuali interferenze e sovra-tensioni che potrebbero generarsi durante la carica o durante l'avviamento rapido. (DIN 408399 emissione di interferenze livelli I).



Cod.	2438
Potenza assorbita	1,7-16,8 kW
Tensione a vuoto	12-24 V
Dimensioni	390x280x903 mm
Peso	26,7 kg
Prezzo	623,00 €

**KIT FUSIBILI**



Cod.	A	Pz	Conf.	Prezzo
D010299	30	10	1	3,36 €
D010296	50	10	1	3,64 €
D010297	80	10	1	3,75 €

**PINZE PER COLLEGAMENTO BATTERIE**



Cod.	mm	A	Colore	Conf.	Prezzo
061520	80	40	nera	1	0,84 €
061521	80	40	rossa	1	0,84 €
061522	125	60	nera	1	0,96 €
061523	125	60	rossa	1	0,96 €
061524	180	120	nera	1	1,12 €
061525	180	120	rossa	1	1,12 €
061526	220	200	nera	1	3,05 €
061527	220	200	rossa	1	3,05 €

**COPPIA CAVI AVVIAMENTO**



Cod.	Cavo mm	m	Pz	Conf.	Prezzo
FU-1475	16	3	2	1	20,85 €
FU-1480	25	3,5	2	1	37,60 €

**MORSETTO BATTERIA POLO NEGATIVO**

In ottone, tipo alfa rinforzato. Piastrina in lega, foro A 17,5 mm, foro B 9,1 mm.



Cod.	Descrizione	Sezione mm <sup>2</sup>	Conf.	Prezzo
062247	negativo	25 ÷ 50	25	3,18 €
062248	positivo	25 ÷ 50	25	3,18 €

**CARICABATTERIA INVERTER AUTOMATIC 20**

Caricabatterie a tecnologia inverter con autospegnimento e funzione tampone. Ideale per la ricarica di batterie per auto e moto. Ricarica batterie da 12/24V.



Cod.	Batteria	W	Conf.	Prezzo
062008	230 V- 50/60 Hz	110	1	69,80 €

**CARICABATTERIA ENERBOX**

12 V. Carica normale 8 ampere. Amperometro con display digitale carica automatica batteria lenta e veloce possibilità di caricabatterie normali o al gel fino a 60 Amp. Protezione a fusibile termostatica elettronica per inversione polarità.



Cod.	V	W	Conf.	Prezzo
FU-77384	12/24	180	1	68,90 €

**CARICABATTERIA**

12 V. Carica normale 26 Amp. Con Avviamento. Carica di avviamento 150 Amp. Amperometro con display digitale Regolazione di corrente. Visualizzazione della corrente di carica. Protezione a Variostar contro i picchi di tensione.



Cod.	V	W	Conf.	Prezzo
FU-77387	12	230	1	212,50 €

**CARICABATTERIA AVVIATORE THOR**

12/24 V. Carica normale 45 Amp. Con avviamento. Carica di avviamento 300 Amp. Amperometro con display digitale. Regolazione di corrente. Protezione termica e ripristino automatico contro i sovraccarichi.



Cod.	V	W	Conf.	Prezzo
FU-77388	12/24	690	1	280,50 €

**BATTERIA AUTO**

Pronte all'uso. Senza manutenzione, 2 anni di garanzia.



Cod.	Descrizione	Misura	Conf.	Prezzo
053706	45 Ah - 400 A	207x175x175	1	68,50 €
053708	60 Ah - 540 A	242x175x175	1	83,70 €
053710	80 Ah - 640 A	278x175x175	1	119,50 €
053712	100 Ah - 800 A	354x175x190	1	147,50 €

**TUBI ALTA PRESSIONE  
PER IDROPULITRICI**



Cod.	Modello	m	Conf.	Prezzo
AR41560	143	5	1	23,90 €
AR46541	SPEED 2.0	6	1	28,40 €
AR46335	DUALTHEC 4.0	8	1	33,30 €

**TUBI ALTA PRESSIONE  
PER IDROPULITRICI**



Cod.	Modello	m	Conf.	Prezzo
AR3082290	142	5	1	21,60 €
AR3081080	142-388	8	1	79,60 €
AR4100830	381-391	6	1	25,00 €
AR50969	388	5,5	1	23,90 €
AR41562	399 - 476	6	1	26,15 €
AR3082100	490 - 590	8	1	67,10 €

**TUBI ARMATI ALTA PRESSIONE  
PER IDROPULITRICI**



Cod.	Modello	m	Conf.	Prezzo
AR43987	491	8	1	72,80 €
AR43986	590	8	1	72,80 €

**TUBI ALTA PRESSIONE  
PER IDROPULITRICI**



Cod.	Modello	m	Conf.	Prezzo
AR3520550	3590 - 4590	8	1	106,50 €
AR3780492	1425	8	1	22,75 €
AR3780441	1001	10	1	70,40 €

**PROLUNGA TUBO RINFORZATO  
PER IDROPULITRICE**



Cod.	Modello	m	Conf.	Prezzo
AR41686	399	8	1	78,30 €

**PISTOLA 1300-1400-1500W**



Cod.	Modello	Conf.	Prezzo
AR41559	143	1	20,45 €

**PISTOLA 1500-1600-1700-1800W**



Cod.	Modello	Conf.	Prezzo
AR41561	399 - 476	1	22,75 €

**PISTOLA 1900-2100-2500-2800W**



Cod.	Modello	Conf.	Prezzo
AR41571	491 - 590	1	29,55 €

**PISTOLA PER IDROPULITRICE**



Cod.	Modello	Conf.	Prezzo
AR46328	SPEED 2.0 - DUALTHEC 4.0	1	22,70 €

**PISTOLE PER IDROPULITRICI**



Cod.	Modello	Conf.	Prezzo
AR3082280	142	1	19,10 €
AR50968	388-471	1	20,45 €
AR4100781	381-391-475	1	21,60 €
AR3082710	490	1	39,40 €
AR40925	1001	1	27,45 €
AR41047	3590 - 4590	1	36,40 €

**PROLUNGA LANCIA**



Cod.	Modello	Conf.	Prezzo
AR41563	143 - 339 - 476	1	13,55 €

**LANCIA REGOLABILE**



Cod.	Modello	Conf.	Prezzo
AR41572	491	1	22,75 €

**PROLUNGA LANCIA**



Cod.	Modello	Conf.	Prezzo
AR46332	SPEED 2.0 - DUALTEC 4.0	1	17,05 €

**LANCIA ROTANTE**



Cod.	Modello	Conf.	Prezzo
AR41575	491	1	31,90 €

5

**TESTINA REGOLABILE**



Cod.	Modello	Conf.	Prezzo
AR41564	143 - 399	1	14,35 €
AR4381830	475	1	13,15 €
AR46327	476 - SPEED 2.0	1	14,80 €
AR46330	DUALTEC 4.0	1	14,80 €

**LANCIA REGOLABILE**



Cod.	Modello	Conf.	Prezzo
AR41574	590	1	26,25 €

**TESTINA ROTANTE**



Cod.	Modello	Conf.	Prezzo
AR41565	143 - 399 - SPEED 2.0	1	14,80 €
AR4100800	475 - 476	1	13,65 €
AR46329	DUALTEC 4.0	1	14,80 €

**LANCIA ROTANTE**



Cod.	Modello	Conf.	Prezzo
AR41576	590	1	31,90 €

**TESTINA SCHIUMOGENA**



Cod.	Modello	Conf.	Prezzo
AR41583	399	1	11,95 €

**TESTINA 5 IN 1**



Cod.	Modello	Conf.	Prezzo
AR46341	DUALTEC 4.0	1	31,90 €

**LANCE TURBO PER IDROPULITRICI**



Cod.	Modello	Conf.	Prezzo
AR3082330	142	1	26,15 €
AR50971	371-381	1	19,35 €
AR50976	388-391	1	19,35 €
AR3400340	490	1	37,00 €

**PORTA TESTINE**



Cod.	Modello	Conf.	Prezzo
AR46337	DUALTEC 4.0	1	22,75 €

**LANCE REGOLABILI + TESTINA CON UGELLO PER IDROPULITRICI**



Cod.	Modello	Conf.	Prezzo
AR50955	142	1	15,05 €
AR50975	388-391	1	15,95 €
AR3083070	490	1	17,90 €
AR3900100	491	1	23,20 €



## PROLUNGA LANCIA



Cod.	Modello	Conf.	Prezzo
AR3600650	1001 - 1425	1	19,70 €

## LANCIA

500 mm - 22x1,5 m



Cod.	Modello	Conf.	Prezzo
AR50690	3590 - 4590	1	14,35 €

## UGELLO 1/4 MEG



Cod.	Modello	Conf.	Prezzo
AR3729	3590	1	19,35 €
AR3104	4590	1	18,80 €

## KIT PULIZIA TUBAZIONI PER IDROPULITRICI



Cod.	Modello	m	Conf.	Prezzo
AR41588	tutte	10	1	54,60 €
AR41693	tutte	16	1	62,30 €
AR3082850	143	10	1	28,70 €
AR40619	142-388	8	1	85,90 €
AR40109	490-590	8	1	108,00 €
AR40683	1550-3530	8	1	140,00 €

## ADATTATORE TESTA SNODO



Cod.	Modello	Conf.	Prezzo
AR46009	143 - 399 - 590 - SPEED 2.0	1	17,05 €

## SPAZZOLE ROTANTI PER IDROPULITRICI



Cod.	Modello	Conf.	Prezzo
AR3082320	142-388	1	14,45 €
AR41578	SPEED 2.0	1	22,75 €
AR40606	490 - 585	1	36,40 €
AR3082033	DUALTECH 4.0	1	30,40 €

## LAVAPAVIMENTI



Cod.	Modello	Ø cm	Conf.	Prezzo
AR3085530	SPEED 2.0	25	1	31,90 €
AR3084354	476	-	1	26,15 €

## SPAZZOLE FISSE PER IDROPULITRICI



Cod.	Modello	Conf.	Prezzo
AR40787	141-388	1	9,40 €
AR41577	da 143 a 590	1	16,95 €

## KIT O-RING 20 PEZZI

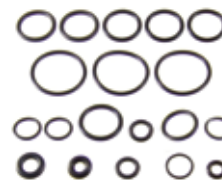

Cod.	Misura	Conf.	Prezzo
AR3083760	8x2	1	13,45 €

## O-RING PER IDROPULITRICE



Cod.	Misura	Conf.	Prezzo
AR391000	9,13x2,62	1	0,27 €

## O-RING HP NOSE



Cod.	Misura	Conf.	Prezzo
AR3083390	4,8x1,8	1	0,44 €
AR3083400	5,1x1,6	1	0,44 €
AR3083380	10x2,5	1	0,44 €

## PREFILTRO RITARDANTE PER NEW ECO 15 MIDDLE 20



Cod.	Descrizione	Conf.	Prezzo
AR4520120	in tessuto	1	5,17 €

**INNESTO ATTACCO ACQUA**



Cod.	Misura	Conf.	Prezzo
AR3082130	3/4	1	4,30 €

**FILTRO ACQUA ISPEZIONABILE**



Cod.	Modello	Pz	Conf.	Prezzo
AR41663	142 - 476 - 491 - 590	3	1	15,60 €

**KIT SCHIUMOGENO ALTA PRESSIONE**



Cod.	Modello	Conf.	Prezzo
AR46344	DUALTEC 4.0	1	22,70 €

**KIT SCHIUMOGENO PER IDROPULITRICI**



Cod.	Modello	Conf.	Prezzo
AR41570	143	1	13,80 €
AR46572	alta pressione - SPEED 2.0	1	18,20 €

**KIT SCHIUMOGENO CON SERBATOIO PER IDROPULITRICI**



Cod.	Modello	Conf.	Prezzo
AR50954	142-371	1	12,55 €
AR50972	388	1	15,55 €

**DETERGENTI PER IDROPULITRICE**



Cod.	Descrizione	lt	Conf.	Prezzo
AR41870	universale multistagione	1	1	11,00 €
AR43483	tende da sole - primavera/estate	1	1	11,00 €
AR43486	muri/pietre - primavera/estate	1	1	11,10 €
AR41872	auto/barche - multistagione	1	1	11,00 €



**ANNOVI REVERBER**  
The Power of Experience





## IDROPULTRICE AD ACQUA FREDDA 143

Ad alta pressione. Carrello a 2 ruote completo di manico. Pompa a 3 pistoni assiali comandati dal piattello oscillante, testa in alluminio. Pistoni in acciaio inox temperato. Valvola di sicurezza automatica con azzeramento della pressione nella testa pompa. Protezione termica del motore.



Cod.	<b>PN00753</b>
Motore	universale
Pressione max	120 bar
Potenza	1500 W
Portata	390 l/h
Lunghezza tubo	5 mt
Bottiglia detergente	si
Peso	5,9 kg
Prezzo	128,50 €

5

## IDROPULTRICE AD ACQUA FREDDA 476

Ad alta pressione. Carrello a 2 ruote completo di manico. Pompa a 3 pistoni assiali comandati dal piattello oscillante, testa in alluminio. Pistoni in acciaio inox temperato. Valvola di sicurezza automatica con azzeramento della pressione nella testa pompa. Sistema di arresto totale dell'idropultrice a distanza. Aspirazione detergente incorporata. Filtro acqua ispezionabile. Motore universale con protezione termica. Lunghezza cavo elettrico 5m.



Cod.	<b>PN00784</b>
Pressione max	165 bar
Potenza	2000 W
Portata	480 lt/h
Peso	7,8 kg
Prezzo	266,00 €



### IDROPULTRICE FREDDO DUALSPEED 2.0 CON PATIO

Ad alta pressione. Manico con avvolgitubo statico per tubo AP (6 m). Pompa a 3 pistoni assiali comandati dal piattello oscillante, testa in alluminio Pistoni in acciaio inox temperato. Valvola di sicurezza automatica con azzeramento della pressione nella testa pompa. Motore universale a due velocità con protezione termica. Lunghezza cavo elettrico 5 m.



Cod.	<b>PN00786</b>
Potenza	2200 W
Pressione max	160 bar
Portata	460 l/h
Peso	10,3 kg
Prezzo	281,00 €

### IDROPULTRICE AD ACQUA FREDDA DUALTECH 4.0

Dotato di doppia portata d'acqua che produce un getto pulente più intenso ed esteso garantendo migliori risultati di lavaggio. Manico telescopico con avvolgitubo statico per tubo AP (8m). 2 Pompe a 3 pistoni assiali comandati dal piattello oscillante, testa in alluminio. Pistoni in acciaio inox temperato. Valvola di sicurezza automatica con azzeramento della pressione nella testa pompa. Doppio motore universale con protezione termica. Sistema twin nozzle con doppio ugello rotante. Lunghezza cavo elettrico 5m.



DIPONIBILE ANCHE IN VERSIONE SPECIAL EDITION CON SPAZZOLA ROTANTE E GETTO SOTTOSCOCCA



Cod.	<b>PN00768</b>
Pressione max	150 bar
Potenza	2500 W
Portata	810 l/h
Peso	14 kg
Prezzo	339,00 €





### IDROPULTRICE AD ACQUA FREDDA 2.A

Utilizzabile con due modalità differenti: nebulizzazione e lavaggio ad alta pressione. Con 2 pompe, una a bassa pressione collegata ad una lancia per la nebulizzazione e una ad alta pressione collegata alla lancia per il lavaggio. Lunghezza cavo elettrico 5 m. Interruttore rotativo a 3 posizioni.



<b>Cod.</b>	<b>PN00925</b>
Motore	elettrico
Pressione max	160 bar
Portata	460 l/h
Lunghezza tubo	6 mt
Peso	11,6 kg
Prezzo	287,50 €

5

### IDROPULTRICE AD ACQUA FREDDA 399

Ad alta pressione. Carrello a due ruote completo di manico ed avvolgitubo (Tubo AP 6 m). Pompa a 3 pistoni assiali comandati dal piattello oscillante. Pistoni in acciaio inox temperato. Valvola di sicurezza automatica con azzeramento della pressione nella testa pompa. Motore elettrico monofase a induzione con protezione termica. Aspirazione detergente diretta con serbatoio incorporato. Capacità del serbatoio detergente 1,4 l. Lunghezza cavo elettrico 5 m



<b>Cod.</b>	<b>PN00762</b>
Pressione max	135 bar
Potenza	2000 W
Portata	450 lt/h
Peso	21 kg
Prezzo	329,50 €







### IDROPULTRICE AD ACQUA FREDDA 491

Ad alta pressione. Carrello a due ruote completo di manico ed avvolgitubo (Tubo armato AP 8 m). Pompa a 3 pistoni assiali comandati dal piattello oscillante. Pistoni in acciaio inox temperato. Valvola di sicurezza automatica con azzeramento della pressione nella testa pompa. Motore elettrico monofase a induzione con protezione termica. Aspirazione detergente diretta con serbatoio incorporato. Capacità del serbatoio detergente 1,4 l. Lunghezza cavo elettrico 5 m.



<b>Cod.</b>	<b>PN00756</b>
Motore	induzione
Pressione max	145 bar
Potenza	2100 W
Portata	450 l/h
Total stop system	si
Peso	21,5 kg
Prezzo	406,00 €

### IDROPULTRICE AD ACQUA FREDDA 590

Carrello a due ruote con serbatoi per detergente e cera incorporati completo di manico ed avvolgitubo integrato. Pompa a 3 pistoni assiali comandati dal piattello oscillante. Pistoni in acciaio inox temprato. Valvola di sicurezza automatica con azzeramento della pressione nella testa pompa. Manometro. Motore elettrico monofase ad induzione con protezione termica. Aspirazione detergente incorporata e regolabile. Capacità del serbatoio detergente 1,2 l. Lunghezza cavo elettrico 5 m.



<b>Cod.</b>	<b>GA7082</b>
Motore	a 3 pist. acc. induzione
Pressione max	160 bar
Potenza	2800 W
Portata	600 l/h
Total stop system	si
Lunghezza tubo	8 mt
Bottiglia detergente	si-incorporato
Peso	23,6 kg
Prezzo	614,00 €



### IDROPULTRICE AD ACQUA FREDDA 1001

Ad alta pressione. Carrello robusto in metallo a due ruote completo di manico. Pompa a 3 pistoni in ceramica, con sistema biella-manovella. Valvola di by-pass automatica con azzeramento della pressione nella testa della pompa. Motore elettrico a induzione monofase con protezione termica. Regolazione della pressione. Manometro. Aspirazione detergente incorporata. Aspirazione detergente regolabile. Capacità del serbatoio detergente 3 l. Filtro acqua ispezionabile. Lunghezza cavo elettrico 5 m.



AR40925 AR3600650 (49 CM) AR3780441 (10 M)



Cod.	<b>PN00752</b>
Pressione max	150 bar
Potenza	2500 W
Portata	500 lt/h
Peso	26,8 kg
Prezzo	874,00 €

5

### IDROPULTRICE AD ACQUA CALDA 3590

Ad alta pressione. Pompa a 3 pistoni assiali comandati da piattello oscillante (2590, 3590) o con sistema biella-manovella (4590). Pistoni in acciaio inox temprato. Valvola di by-pass automatica con azzeramento della pressione nella testa della pompa. Motore elettrico a induzione con protezione termica. Pressostato di sicurezza per spegnimento della caldaia in caso di mancanza acqua. Caldaia verticale, doppia serpentina e fondo in materiale refrattario. Serbatoio gasolio 4 l. Filtro acqua e filtro aspirazione gasolio. Lunghezza cavo elettrico 5 m.



AR41047 AR50690  
AR3729 AR3520550 (8 M)



Cod.	<b>PN00076</b>
Pressione max	140 bar
Potenza	2400 W
Portata	480 lt/h
Peso	52 kg
Prezzo	1.513,00 €



### IDROPULITRICE AD ACQUA CALDA 4590

Ad alta pressione. Pompa a 3 pistoni assiali comandati da piattello oscillante (2590, 3590) o con sistema biella-manovella (4590). Pistoni in acciaio inox temprato. Valvola di by-pass automatica con azzeramento della pressione nella testa della pompa. Motore elettrico a induzione con protezione termica. Pressostato di sicurezza per spegnimento della caldaia in caso di mancanza acqua. Caldaia verticale, doppia serpentina e fondo in materiale refrattario. Serbatoio gasolio 4 l. Filtro acqua e filtro aspirazione gasolio. Lunghezza cavo elettrico 5 m.



Cod.	<b>PN00079</b>
Pressione max	150 bar
Potenza	2400 W
Portata	540 lt/h
Peso	52,8 kg
Prezzo	1.755,00 €

### IDROPULITRICE A SCOPPIO 1425

Carrello completo di manico con due ruote e piedini antivibranti. Pompa a 3 pistoni assiali comandati dal piattello oscillante. Valvola di by-pass automatica. Regolazione della pressione. Valvola termica. Aspirazione detergente incorporata. Motorizzato Rato (benzina), con sensore mancanza olio. Livelli olio ispezionabili. Tappi ed asole di scarico per agevolare la manutenzione ed il cambio olio. Filtro acqua ispezionabile. Soluzioni studiate per ottimizzare gli ingombri.



Cod.	<b>AR26215</b>
Pressione	160 bar
Portata	480 lt/h
Peso	25,9 kg
Prezzo	546,00 €





**ANNOVI  
REVERBERI**®  
The Power of Experience



**BLUE**®  
**CLEAN**



### ASPIRACENERE ELETTRICO

Aspiratore per le ceneri fredde di camini, stufe e barbecue. Cerniere aggancio/sgancio rapido per pulizia filtro e fusto. Fusto in acciaio. Tubo aspirazione flessibile in metallo rivestito. Filtro alta efficienza plissettato e lavabile con protezione metallica. Maniglia integrata.



Cod.	W	Capacità lt	kg	Conf.	Prezzo
<b>PN00787</b>	1000	15	3,5	1	46,40 €

### ASPIRACENERE 2 CLICK

Serbatoio in acciaio verniciato, cavo di alimentazione da 250 cm con presa. Tubo aspirazione ricoperto di PVC da 130 cm, terminale in metallo con lancia piatta. Doppio filtro con scuoti filtro, tessuto ignifugo fino a 650°C. Con doppio fileo e scuoti filtro forte manuale.



Cod.	Capacità lt	cm	Peso	Conf.	Prezzo
<b>056869</b>	20	15x26x65	7,0 Kg	1	116,50 €

### ASPIRACENERE A BATTERIA

Aspiratore per le ceneri fredde di camini, stufe e barbecue. Batteria 18 V - 2,0 Ah litio. Cerniere aggancio/sgancio rapido per pulizia filtro e fusto. Fusto in acciaio. Tubo aspirazione flessibile in metallo rivestito. Filtro alta efficienza plissettato e lavabile con protezione metallica. In dotazione 1 batteria e caricabatteria con cavo.



Cod.	W	Capacità lt	kg	Conf.	Prezzo
<b>PN00788</b>	110	12	3,6	1	75,80 €

### RICAMBI PER ASPIRACENERE 2 CLICK



Cod.	Descrizione	Conf.	Prezzo
<b>057135</b>	filtro hepa	1	14,85 €
<b>057136</b>	filtro acciaio	1	14,85 €
<b>057137</b>	ignifugo	1	15,55 €

### ASPIRATORE PROFESSIONALE 2 CLICK CAR

Ultra compatto. Aspira solidi e liquidi. Accessori unici: studiati per raggiungere facilmente le zone critiche di auto, caravan, trucks: tra sedile e tunnel, tra le guide dei sedili, bocchette aerazione, comandi della console, lavaggio sedili e moquette. Serbatoio inox. Tubo aspirazione 2,8 m. Cavo alimentazione 5 m. Pratico sistema per riporre il tubo di aspirazione.



Cod.	W	Conf.	Prezzo
<b>056868</b>	1400	1	116,50 €

### ASPIRACENERE E ASPIRATORE ELETTRICO M20 4 IN 1

Strumento eccezionale per la pulizia degli ambienti con cui è possibile aspirare solidi, liquidi, ceneri fredde da camini, barbecue, stufe oppure utilizzarlo per spazzare via foglie, piccoli detriti e polvere da marciapiedi, giardini, vialetti.



Cod.	W	Capacità lt	kg	Conf.	Prezzo
<b>PN00789</b>	1200	20	6,1	1	127,50 €

### ACCESSORI ASPIRACENERE



Cod.	Descrizione	Conf.	Prezzo
<b>AR4520030</b>	filtro HEPA h100 mm	1	13,15 €
<b>AR4520040</b>	tubo flessibile Ø40 - lung. 1 m	1	23,20 €
<b>AR4520050</b>	lancia alluminio 200 mm	1	10,05 €

### BIDONE ASPIRATORE WET&DRY

Aspiratore per liquidi e polveri con fusto di raccolta. Tubo d'aspirazione flessibile e resistente alla torsione. Portaccessori integrato. Cerniere aggancio-sgancio rapido per pulizia filtri e fusto. Funzione soffiante.



Cod.	W	Capacità	Conf.	Prezzo
<b>PN00767</b>	1200	15 lt	1	81,50 €



**ASPIRAPOLVERE AXEL ELS INOX  
21 LT - 1250 W**



Cod.	FU-7790
Potenza	1250 W
Tensione	220-240 V
Frequenza	50-60 Hz
Depressione	1530 mm
Aria aspirata	258 m³/h
Capacità	23 lt
Dimensioni scatola	390x390x580 mm
Peso	10,5 kg
Prezzo	118,00 €

**ASPIRAPOLVERE  
AXEL ELS INOX 77 LT**

3 motori. Tensione 220-240 V  
Frequenza 50-60 Hz,  
depressione 2250 mm.  
Con carrello basculante.



Cod.	FU-7796	FU-7797
Potenza	2400 W	3300 W
Aria aspirata	340 m³/h	510 m³/h
Capacità	77 lt	77 lt
Dimensioni scatola	590x600x1060 mm	590x600x1060 mm
Peso	27,0 kg	29,0 kg
Prezzo	632,00 €	737,00 €

**ASPIRAPOLVERE AXEL ELS INOX  
30 LT - 1400 W PRESA RC**

Tensione 220-240 V.  
Frequenza 50-60 Hz.  
Depressione 1530 mm.



Cod.	FU-7792
Potenza	1400 W
Aria aspirata	258 m³/h
Capacità	30 lt
Dimensioni scatola	390x390x660 mm
Peso	11,0 kg
Prezzo	153,50 €

**FILTRO IN PANNO PER CENERI**



Cod.	Modello	Conf.	Prezzo
5.212.0091	FU-7775	1	15,20 €

**FILTRO LAVABILE A CARTUCCIA  
PER CENERI**



Cod.	Modello	Conf.	Prezzo
5.212.0090	PN00359	1	16,35 €

**ASPIRAPOLVERE AXEL ELS INOX  
50 LT - 1400 W**

Tensione 220-240 V.  
Frequenza 50-60 Hz.  
Depressione 1530 mm.



Cod.	FU-7794
Potenza	1400 W
Aria aspirata	258 m³/h
Capacità	50 lt
Dimensioni scatola	390x390x880 mm
Peso	13,50 kg
Prezzo	272,00 €

**FILTRO HEPA H.123 M  
PER PN00763-787**



Cod.	mm	Conf.	Prezzo
AR5060050	123	1	8,92 €

**FILTRO IN PANNO LAVABILE DOPPIO  
FILTRAGGIO PER CENERI**

Per testata.



Cod.	Modello	Conf.	Prezzo
5.212.0096	FU-7775 / PN00359	1	16,24 €

**TUBI FLESSIBILI PER ASPIRATORI**



Cod.	Modello	Ø	m	Conf.	Prezzo
AX50232	FU-7790/92/93	36	2	1	24,35 €
AX50212	FU-7796/97	40	2,5	1	33,70 €
AX50224	senza bocchette	36	10	1	9,29 €

**BOCCHETTA PER ASPIRATORE**



Cod.	Modello	Descrizione	Conf.	Prezzo
AX50226	FU-7790/92/94	Ø 36 - bocchetta	1	2,50 €
AX50227	FU-7790/92/94	Ø 36 - pennello	1	4,37 €
AX50228	FU-7796/97	Ø 40 - pennello	1	5,68 €

**TUBO FLESSIBILE METALLO**



Cod.	Modello	m	Conf.	Prezzo
AR5060060	PN00763-787	1,2	1	18,15 €

**CORPO SPAZZOLA COMPONIBILE E INSERTI PER ASPIRATORE**



Cod.	Modello	Descrizione	Conf.	Prezzo
AX50216	FU-7790/92/94	Ø 36 L. 30	1	4,05 €
AX50225	inserto misto FU-7790/92/94	Ø 36 L. 30	1	7,12 €
AX50215	corpo spazzola FU-7796/97	Ø 40 L. 40	1	12,70 €
AX50220	inserto liquidi	Ø 40 L. 40	1	12,30 €
AX50221	inserto pavimenti	Ø 40 L. 40	1	11,35 €

**LANCIA ALLUMINIO**



Cod.	Modello	Ø	mm	Conf.	Prezzo
AR5060070	PN00763-787	34	230	1	5,18 €

**FILTRO SACCHETTO CARTA PER ASPIRATORE**



Cod.	Modello	Conf.	Conf.	Prezzo
AX50700	FU-7790	10	1	32,70 €
AX50701	FU-7792	10	1	51,00 €
AX50702	FU-7794	10	1	67,50 €

**TUBO PROLUNGA DA 2 PEZZI PER ASPIRATORE**



Cod.	Modello	Descrizione	Conf.	Prezzo
AX50214	FU-7790/92/94	Ø 36	1	3,46 €
AX50210	FU-7796/97	Ø 40	1	20,40 €
AX50211	FU-7796/97	Ø 40 - curvo	1	20,40 €

**FILTRO PER LIQUIDI A CAPPUCCIO**



Cod.	Modello	Conf.	Prezzo
AX50740	FU-7790/92/94	1	13,10 €

**LANCIA PIATTA PER ASPIRATORE**



Cod.	Modello	Descrizione	Conf.	Prezzo
AX50217	FU-7790/92/94	lancia piatta Ø 36	1	1,99 €
AX50218	FU-7796/97	lancia piatta Ø 40	1	4,31 €

**FILTRO POLIESTERE CON ANELLO 5200**



Cod.	Modello	Conf.	Prezzo
AX50743	GA7790/92/94	1	31,10 €
AX50744	GA7796/97	1	46,80 €

**OLIO TAMOIL SPECIAL SINT SEMISINTETICO 10W40**

Uso sportivo.



Cod.	Descrizione	Conf.	Prezzo
L585	1 lt - 10W40	1	8,98 €

**OLIO TAMOIL 100% SINTETICO 5W40**

Uso sportivo.



Cod.	Descrizione	Conf.	Prezzo
L656	1 lt - 5W40	1	12,10 €

**OLIO MOTORE 2 SYNT SCOOTER**

Additivo. Lubrificante 100% sintetico, specificamente formulato per motori 2T di ultima generazione a base di esteri.



Cod.	Descrizione	Conf.	Prezzo
FU-1388	1 lt - sintetico	6	7,78 €

**OLIO MOTORE 4T GT FULL POWER 15W40**

Lubrificante per motori benzina, diesel e turbo.



Cod.	Descrizione	Conf.	Prezzo
FU-1377	1 lt	6	6,90 €
FU-1379	4 lt	4	26,90 €

**OLIO MOTORE 4T GT FULL POWER 10W40 SINT**

Lubrificante di alta qualità per motori benzina, diesel e turbo.



Cod.	Descrizione	Conf.	Prezzo
FU-1376	1 lt	6	7,18 €
FU-1378	4 lt	4	28,06 €

**OLIO MOTORE 4T FULL POWER 5W40 SINT**

Alta qualità. Lubrificante per motori benzina, diesel e turbo.



Cod.	Descrizione	Conf.	Prezzo
FU-1383	1 lt	6	8,44 €
FU-1384	4 lt	4	32,20 €

**OLIO MOTORE 4T FULL POWER 5W30**

Alta qualità. Lubrificante per motori benzina, diesel e turbo.



Cod.	Descrizione	Conf.	Prezzo
FU-1381	1 lt	6	8,74 €
FU-1382	4 lt	4	34,10 €

**LAMPADINA AUTO ALOGENA H1**

Per luci abbaglianti, anabbaglianti e fendinebbia. P14,5s.



Cod.	V	W	Conf.	Prezzo
097332	12	55	12	2,06 €

**LAMPADINA AUTO ALOGENA H3**

Per luci abbaglianti, retronebbia, fendinebbia. PK22s.



Cod.	V	W	Conf.	Prezzo
097333	12	55	12	2,15 €

## LAMPADINA AUTO ALOGENA H4

COLZANI

Per luci abbaglianti e anabbaglianti. P43t.



Cod.	V	W	Conf.	Prezzo
097334	12	60/55	12	4,18 €

## LAMPADINA AUTO ALOGENA H7

COLZANI

Per luci abbaglianti, anabbaglianti e fendinebbia. PX26d.



Cod.	V	W	Conf.	Prezzo
097335	12	55	12	3,48 €

## LAMPADINA AUTO T4W

COLZANI

Per luci retromarcia, direzione laterale, posizione anteriore, targa. BA9s.



Cod.	V	W	Pz	Conf.	Prezzo
097336	12	4	2	12	1,40 €

## LAMPADINA AUTO W5W

COLZANI

Per luci direzione laterale, abitacolo, terzo stop, retromarcia, posizione anteriore, targa. W2,1x9,5d.



Cod.	V	W	Pz	Conf.	Prezzo
097337	12	5	2	12	1,22 €

## LAMPADINA AUTO P21W

COLZANI

Per luci stop, terzo stop, direzione posteriore e anteriore, posizione posteriore, fendinebbia, retromarcia e retronebbia. BA15s.



Cod.	V	W	Pz	Conf.	Prezzo
097339	12	21	2	12	1,69 €

## LAMPADINA AUTO BILUCE P21/5W

COLZANI

Per luci stop, posizione posteriore, fendinebbia, retromarcia. BAY15d.



Cod.	V	W	Pz	Conf.	Prezzo
097340	12	4	2	12	1,72 €

## RIMUOVI GRAFFI MIRAGE

arexons

Consente di rimuovere i graffi superficiali e di attenuare i graffi profondi su tutte le superfici verniciate dell'auto. Ideale per la rimozione dei residui di vernice e gomma. Contiene agenti lucidanti che ridonano la lucentezza originale alla vernice.



Cod.	g	Conf.	Prezzo
ARX8250	150	12	8,04 €

## RIMUOVI RESINA E INSETTI

arexons

Il prodotto ideale per la rimozione di depositi leggeri e diffusi di resina dalla carrozzeria e da tutte le superfici dell'auto. Contiene inoltre speciali sostanze che ammorbidiscono e solubilizzano i residui organici lasciati da insetti e moscerini permettendone così una facile rimozione.



Cod.	ml	Conf.	Prezzo
ARX8356	500	12	9,14 €

## CROMATURE BRILLANTI MIRAGE

arexons

È particolarmente indicato per rimuovere l'ossidazione rendendo brillanti, come nuove, tutte le superfici cromate o metalliche. Sensazionale l'effetto specchio per chi ama mantenere lucide tutte le parti cromate di auto e moto: cerchi, paraurti, specchietti retrovisori, maniglie.



Cod.	g	Conf.	Prezzo
ARX8252	150	12	8,87 €

## CERA PROTETTIVA MIRAGE METAL

arexons

Con spugna. Pasta ideale per lucidare e proteggere la vernice, lasciando sulla carrozzeria un velo protettivo che assicura una efficace difesa dall'azione degli agenti atmosferici e dai raggi UV.



Cod.	ml	Conf.	Prezzo
020397	250	12	13,05 €

### LAVAVETRI DPI ESTATE

Garantisce una perfetta azione sgrassante e detergente del parabrezza senza lasciare aloni. Aiuta a prevenire la formazione di calcare negli spruzzatori e rende la superficie del parabrezza idrorepellente.



Cod.	lit	Conf.	Prezzo
ARX8416	4,5	1	9,38 €

### CERA LUCIDANTE PROTETTIVA PER AUTO

Rigenera e lucida proteggendo dall'azione corrosiva degli agenti atmosferici le superfici metalliche (cromate, verniciate) e plastiche. Dona idrorepellenza alle parti trattate.



Cod.	ml	Conf.	Prezzo
059067	250	6	7,51 €

### LAVAVETRI DPI INVERNO

Garantisce una perfetta azione sgrassante e detergente del parabrezza senza lasciare aloni. Aiuta a prevenire la formazione di calcare negli spruzzatori. Abbassa il punto di congelamento dell'acqua nella vaschetta lavavetri.



Cod.	lit	Conf.	Prezzo
ARX8415	4,5	1	13,15 €

### DETERGENTE PER CERCHIONI TRIGGER

Ridona un aspetto nuovo e lucido ai cerchi dell'auto, lasciando una pellicola protettiva antiossidante. Agisce anche sullo sporco dei ferodi.



Cod.	ml	Conf.	Prezzo
059063	500	12	3,09 €

### PULITORE COMPLETO BENZINA

Esercita una rapida azione detergente, pulendo a fondo tutto il sistema di alimentazione ed aumentando così il rendimento del motore.



Cod.	ml	Conf.	Prezzo
ARX9794	250	12	12,95 €

### SPRAY LUCIDA CRUSCOTTO

Lucida, deterge, effetto medio lucido idoneo per lucidare sedili, cruscotti delle auto, moto e barche.



Cod.	ml	Conf.	Prezzo
059066	500	12	6,49 €

### PULITORE COMPLETO DIESEL

Esercita una rapida azione detergente, pulendo a fondo tutto il sistema di alimentazione ed aumentando così il rendimento del motore.



Cod.	ml	Conf.	Prezzo
ARX9795	250	12	11,20 €

### SHAMPOO PER AUTO

Elimina rapidamente lo sporco e lo smog. Ridona brillantezza e lucentezza.



Cod.	lit	Conf.	Prezzo
059086	2	10	4,35 €



### NERO GOMME TRIGGER

Lucida, protegge e ravviva il colore di ogni tipo di pneumatico, guarnizioni e parti in gomma. Prodotto ecologico.



Cod.	ml	Conf.	Prezzo
059064	500	12	3,33 €

### PROTETTIVO RADIATORI -40° + 125° C

Protettivo radiatori pronto all'uso, ad azione anticongelante, antiebollizione, anticorrosiva, antischiuma, anticalcare e anticavitazione. Indicato per rabbocchi, in aggiunta a qualsiasi liquido preesistente.



Cod.	lt	Conf.	Prezzo
ARX8070	1	12	4,74 €

5

### RINNOVA SEDILI IN TESSUTO TRIGGER

Detergente universale, profumato. Pulisce a fondo stoffa e plastica senza lasciare residui. Asciuga rapidamente.



Cod.	ml	Conf.	Prezzo
059065	500	12	2,85 €

### PROTETTIVO RADIATORI -20° + 121° C

Protettivo radiatori pronto all'uso, assicura un'azione anticongelante, antiebollizione, anticorrosiva, antischiuma, anticalcare e anticavitazione. Indicato per rabbocchi, in aggiunta a qualsiasi liquido preesistente.



Cod.	lt	Conf.	Prezzo
ARX8051	4,5	4	12,85 €

### LAVAVETRI

-10°C. Per vaschette pronto all'uso. Con beccuccio dosatore.



Cod.	lt	Conf.	Prezzo
L1586	5	1	4,73 €

### PROTETTIVO RADIATORI -20° C

Specificatamente studiato per soddisfare le esigenze dei moderni motori di ultima generazione: multivalvole e turbocompressi, benzina e diesel. Colore rosso.



Cod.	lt	Conf.	Prezzo
ARX8013	1	6	9,49 €

### LIQUIDO RADIATORI

Freddo e caldo. -20°C + 122°C. Pronto all'uso.



Cod.	kg	Conf.	Prezzo
L2713	1	1	3,44 €
L2714	5	1	13,65 €

### DEGHIACCIANTE SPRAY DE-ICE

Ideale per sciogliere ed eliminare rapidamente il ghiaccio dal parabrezza e dai vetri dell'auto, detergendo la superficie. Grazie alla sua specifica formulazione, se spruzzato sui vetri prima del calo temperatura, previene la formazione del ghiaccio.



Cod.	ml	Conf.	Prezzo
ARX8468	300	12	5,20 €

## DEGIACCIANTE SPRAY

Scioglie il ghiaccio in pochi secondi, adatto per sbloccare dal gelo portiere e serrature.



Cod.	ml	Conf.	Prezzo
LC8306	400	24	4,65 €

## SHAMPOO CON CERA



Cod.	lt	Conf.	Prezzo
ARX8358	1	12	8,53 €

## LUCIDA CRUSCOTTI SMASH SPRAY

Pulisce in profondità la superficie trattata, detergendola ed igienizzandola. Il prodotto lucida la parte trattata rinnovandone ed esaltandone il colore.



Cod.	ml	Conf.	Prezzo
ARX8316	600	12	6,62 €

## NERO GOMME



Cod.	lt	Conf.	Prezzo
ARX8377	1	12	6,16 €

## LUCIDA CRUSCOTTI SATINATI SMASH SPRAY

Pulisce in profondità la superficie trattata, detergendola ed igienizzandola. Il prodotto rinnova ed esalta l'aspetto originale satinato della parte trattata senza lucidarla, rendendola così liscia e setosa al tatto.



Cod.	ml	Conf.	Prezzo
ARX8317	600	12	6,62 €

## STARTER SPRAY

Facilita l'avviamento dei motori diesel e benzina durante la stagione invernale.



Cod.	ml	Conf.	Prezzo
ARX8453	200	12	10,90 €

## PULITORE FRENI & METALLI SPRAY

Per la pulizia di freni a tamburo, a disco, pinze e ceppi. Dissolve e rimuove rapidamente grasso, olio, residui, ecc. Non corrode i metalli e non intacca i particolari in gomma. Idoneo per la pulizia di contatti elettrici ed apparecchiature elettriche in genere.



Cod.	ml	Conf.	Prezzo
ARX8163	500	12	9,36 €

## NEROGOMME SPRAY

Lucidante gomme.



Cod.	ml	Conf.	Prezzo
L712	300	6	6,60 €

**SPUGNA OVALONA PER AUTO**



Cod.	cm	Conf.	Prezzo
004403	15x17x6,5	30	1,43 €

**SPAZZOLA IDROCAR**



Cod.	Descrizione	Conf.	Prezzo
004399	spazzola	24	9,72 €
004400	manico	12	11,15 €

**PANNO PELLE DAINO WIZZY**

Pelle naturale di prima qualità. Dotata di elevato potere assorbente. Ideale su ogni superficie, è particolarmente indicata per pulire e asciugare carrozzeria, vetri e parti in plastica dell'auto. Dura a lungo e non lascia aloni.



Cod.	cm	Conf.	Prezzo
ARX1609	53x53	12	18,90 €

**GUANTO LAVAGGIO WIZZY**

Guanto per lavare e pulire l'auto. estremamente confortevole e pratico. Plastificato all'interno e completamente impermeabile.



Cod.	cm	Conf.	Prezzo
ARX1605	30x16	12	7,98 €

**PANNELLO ADESIVO ANTIURTO STANDARD**



Spessore da 1 cm.  
In confezione da 2 pz.



Cod.	Larghezza	Lunghezza	Conf.	Prezzo
797070	13,7 cm	50 cm	15	3,91 €
797075	24 cm	50 cm	15	6,37 €

**PANNELLO ADESIVO ANTIURTO JOLLY**



Spessore da 1 cm.



Cod.	Larghezza	Altezza	Conf.	Prezzo
797080	32 cm	40 cm	10	7,29 €
797085	20 cm	30 cm	10	4,23 €

**CICLO COMPUTER 14 FUNZIONI**



Funzioni: velocità corrente, contachilometri, distanza di viaggio, velocità massima, velocità media, tempo trascorso, orologio, passaggio funzioni, comparatore velocità media, circonferenza dello pneumatico, impostazione dell'ultimo valore del contachilometri, memoria di fermo, on/off automatico. Batteria inclusa.



Cod.	Descrizione	Conf.	Prezzo
097205	impermeabile	12	9,96 €

**FANALE ANTERIORE A LED**



Attacco al manubrio a sgancio rapido, funzione luce fissa, lampeggiante, casuale, rotante. Batterie incluse.



Cod.	Descrizione	Conf.	Prezzo
097208	4 funzioni	6	11,85 €

**FANALE ANTERIORE 5 LED**



3 funzioni, fissaggio al portapacchi anteriore o al telaio, supporto in plastica a montaggio rapido.



Cod.	Descrizione	Conf.	Prezzo
097218	batterie incluse	12	11,90 €

**FANALINO ANTERIORE TONDO BIANCO**

COLZANI

Garnizione antiacqua, 1 LED superbright, luce fissa o lampeggiante, staffa di fissaggio.



Cod.	Descrizione	Conf.	Prezzo
097210	batterie incluse	12	4,20 €

**FANALINO POSTERIORE TONDO ROSSO**

COLZANI

Con guarnizione antiacqua, 1 LED rosso, funzione luce fissa o lampeggiante, staffa di fissaggio.



Cod.	Descrizione	Conf.	Prezzo
097212	batterie incluse	12	4,20 €

**COPPIA MICROLAMPADA A LED**

COLZANI

Fissaggio elastico, 2 funzioni, pulsante on/off.



Cod.	Descrizione	Conf.	Prezzo
097214	batterie incluse	12	9,15 €

**TORCIA FRONTALE MULTIFUNZIONE 5 LED**

COLZANI

Alta luminosità, funzione luce fissa, intermittente, intermittente continuo, supporto in plastica.



Cod.	Descrizione	Conf.	Prezzo
097216	3xAAA incluse	12	11,65 €

**FANALE ANTERIORE 3 LED**

COLZANI

2 funzioni, staffa compresa.



Cod.	Descrizione	Conf.	Prezzo
097220	3xAAA incluse.	12	10,50 €

**FANALE POSTERIORE 3 LED**

COLZANI

2 funzioni, staffa compresa.



Cod.	Descrizione	Conf.	Prezzo
097222	3xAAA incluse.	12	9,24 €

**FANALINO ANTERIORE 3 LED**

COLZANI

Fanalino ovale con 3 LED bianchi superbright, 4 funzioni, staffa di aggancio al telaio.



Cod.	Descrizione	Conf.	Prezzo
097224	2xAAA incluse.	12	5,79 €

**FANALINO POSTERIORE 3 LED**

COLZANI

Supercompatto, 4 funzioni, luce fissa o lampeggiante, attacco al telaio con clip.



Cod.	Descrizione	Conf.	Prezzo
097226	2 batterie tipo N incluse	12	5,37 €

**SEGGIOLINO POSTERIORE**

COLZANI

Sedile con schienale, fermapiè, supporto in acciaio, prese d'aria posteriori, completo di viti, dadi e rondelle. Attacco al telaio, cintura di sicurezza a sgancio rapido, bordi di protezione laterali, imbottitura traspirante.



Cod.	Portata kg	Conf.	Prezzo
097251	22	1	72,70 €

5





**COLZANI**



ACCESSORI **AUTO**

ACCESSORI **CICLO**





## CESTINO ANTERIORE

COLZANI



Cod.	cm	Descrizione	Conf.	Prezzo
097253	30x38x19h	in ferro plastificato	10	13,75 €

## CESTINO POSTERIORE RETTANGOLARE

COLZANI



Cod.	cm	Descrizione	Conf.	Prezzo
097254	40x29x17h	in ferro plastificato	12	15,50 €

## CAMPANELLO

In acciaio, con levetta in propilene.



COLZANI

Cod.	Descrizione	Conf.	Prezzo
097256	in vari colori	10	1,86 €

## CAMPANELLO FANTASIA

Meccanismo in ferro e levetta in propilene.



COLZANI

Cod.	Descrizione	Conf.	Prezzo
097257	tre colori	10	2,31 €

## CAMPANELLO CROMATO

Completo di fascette e viti.



COLZANI

Cod.	Descrizione	Conf.	Prezzo
097258	in ferro	10	3,51 €

## PORTABORRACCIA

COLZANI

Adatto per MTB e bici da strada. Ø 6 mm.



Cod.	Descrizione	Conf.	Prezzo
097260	in alluminio	12	5,61 €

## BORSA PORTA SMARTPHONE

COLZANI

Attacco con velcro al manubrio e canotto della bicicletta, doppia zip per scomparto portaoggetti, foro auricolari, superficie trasparente touchscreen.



Cod.	Descrizione	Conf.	Prezzo
097264	fasce catarinfrangenti	6	22,15 €

## BORSETTA SOTTOSELLA MULTIUSO

COLZANI

Attacco in velcro e zip, porta c'amera d'aria e tubolare.



Cod.	Descrizione	Conf.	Prezzo
097262	in nylon	6	10,80 €

## CASCO BICI PER ADULTO

COLZANI

Aerodinamico con regolatore interno, 17 prese d'aria, imbottitura in spugna anallergica, chiusura con clip, cinturini regolabili.



Cod.	Taglia	Descrizione	Conf.	Prezzo
097270	L (58/60)	grafiche assortite	10	33,70 €

## CASCO BICI PER RAGAZZO

COLZANI

Aerodinamico con regolatore a rotella, frontalino removibile, 17 prese d'aria, chiusura clip, cinturini regolabili. Grafiche assortite.



Cod.	Taglia	Peso g	Conf.	Prezzo
097271	M/L (56/58)	285/300	10	32,90 €

**COPERTURA NERA  
MOD. CORSA**



COLZANI

Cod.	Descrizione	Conf.	Prezzo
097400	28" x (700x23c)	12	12,10 €

**COPERTURA NERA**



COLZANI

Cod.	Descrizione	Conf.	Prezzo
097401	28" x 5/8 - 3/8 (700x35c)	12	11,55 €

**COPERTURA NERA  
MOD. CICLO DONNA**



COLZANI

Cod.	Descrizione	Conf.	Prezzo
097402	26" x 3/8	12	10,15 €

**COPERTURA NERA  
MOD. MTB**



COLZANI

Cod.	Descrizione	Conf.	Prezzo
097403	26" x 1,95	12	10,65 €

**COPERTURA NERA**



COLZANI

Cod.	Descrizione	Conf.	Prezzo
097404	26" x 1,50	12	11,75 €

**CAMERA D'ARIA**

COLZANI

Valvola Italia-regina.



Cod.	Misura	Descrizione	Conf.	Prezzo
097275	20" x 1,75/1,90	MTB/BMX	10	4,82 €
097276	24" x 1,75/1,90	-	10	5,22 €
097277	26" x 1,40/1,90	MTB	10	5,28 €
097278	26" x 1 3/8	donna/city bike	10	5,14 €
097279	28" x 1 5/8 x 1 3/8	city bike	10	5,51 €

**KIT RIPARAZIONE**

COLZANI

Scatoletta con tubetto di mastice da 8 ml, pezzi assortiti e raschietto.



Cod.	Descrizione	Conf.	Prezzo
097282	mastice - pezzi - raschietto	12	3,84 €

**KIT RIPARAZIONE**

COLZANI

Scatoletta con 2 toppe tonde Ø 25 mm, 2 toppe rettangolari 24x34 mm, 2 toppe 42x27, mastice da 8 ml, 3 levacoperture e carta abrasiva.



Cod.	Descrizione	Conf.	Prezzo
097284	toppe - mastice - levacoperture	12	7,05 €

**MASTICE PER CAMERA D'ARIA**

COLZANI

Preso rapida.



Cod.	ml	Conf.	Prezzo
097286	8	12	3,60 €

**SELLA DOPPIA MOLLA**

COLZANI

In PVC, con morsetto per fissaggio.



Cod.	cm	Conf.	Prezzo
097290	25x20	6	16,55 €

## SELLA MOUNTAIN BIKE

COLZANI

Morbida e anatomica, rivestita in sky serigrafato silver, con morsetto per fissaggio, telaio in acciaio.



Cod.	cm	Peso g	Conf.	Prezzo
097292	24,7x14	428	6	16,65 €

## COPPIA FILI FRENI

COLZANI

In acciaio.



Cod.	Descrizione	Conf.	Prezzo
097303	con guaina	8	4,44 €

## PEDALI UNIVERSALI

COLZANI

Movimento su cuscinetti a sfera e catarinfrangenti incorporati. Chiave montaggio inclusa.



Cod.	Descrizione	Conf.	Prezzo
097295	antiscivolo	8	6,12 €

## COPPIA FILI FRENI MTB

COLZANI

Con capicorda cilindrici.



Cod.	Descrizione	Conf.	Prezzo
097304	ant. 86 cm - post. 178 cm	12	1,98 €

## PEDALI MTB

COLZANI

Con movimento su cuscinetti a sfera, chiave montaggio inclusa.



Cod.	Descrizione	Conf.	Prezzo
097296	catarinfrangenti incorporati	8	5,67 €

## COPPIA FILI FRENI CICLO SPORT

COLZANI

In acciaio, per bici Olanda donna e bimbo, capicorda a sfera.



Cod.	Descrizione	Conf.	Prezzo
097305	ant. 80 cm - post. 178 cm	12	1,86 €

## PATTINI FRENO V-BRAKE

COLZANI

Con denti.



Cod.	mm	Pz	Conf.	Prezzo
097298	60	4	10	3,75 €

## COPPIA MANOPOLE EXTRASOFT

COLZANI

Predisposte anche per cambio grip shift, presa confortevole e sicura.



Cod.	Descrizione	Conf.	Prezzo
097307	in gel bicolore	10	13,50 €

## PATTINI FRENO CITY BIKE

COLZANI



Cod.	mm	Pz	Conf.	Prezzo
097301	40	4	12	3,24 €

## COPPIA MANOPOLE UNIVERSALI

COLZANI

Complete di tappo copriforo, presa confortevole e sicura.



Cod.	Descrizione	Conf.	Prezzo
097308	in gomma	10	3,48 €

## SPECCHIETTO BICI SINISTRO

COLZANI

Universale, con catarinfrangete, attacco al manubrio.



Cod.	cm	Conf.	Prezzo
097310	7,4x11	12	8,88 €

## SPRAY GONFIA E RIPARA RUOTE

COLZANI



Cod.	ml	Conf.	Prezzo
097322	100	24	6,90 €

## CAVALLETTO IN ALLUMINIO NERO

COLZANI

Altezza regolabile, completo di viti e gommino.



Cod.	cm	Conf.	Prezzo
097315	24,5/33	6	6,72 €

## KIT LEVACOPERTURE



Cod.	Descrizione	Pz	Conf.	Prezzo
097325	in plastica	3	12	4,14 €

## CAVALLETTO ALLUMINIO

COLZANI

Universale, con viti e gommino.



Cod.	cm	Conf.	Prezzo
097316	31,5	10	7,05 €

## PORTABICICLETTE MODULARE 1 POSTO

Passaruota in tubo da Ø 18 mm.



Cod.	cm	Conf.	Prezzo
3850030	33,5x28,5xh28,5	1	18,80 €

## STABILIZZATORI POSTERIORI PER BAMBINO

COLZANI

Ruote in plastica con battistrada in gomma. Viti incluse.



Cod.	Ruote	Conf.	Prezzo
097318	da 12" a 16"	5	18,20 €

## LUBRIFICANTE SPECIALE PTFE

COLZANI

Per la lubrificazione di parti meccaniche quali perni ruota, cambi, catene e cuscinetti, riduce attriti su ogni tipo di materiale.



Cod.	ml	Conf.	Prezzo
097320	200	12	6,65 €

## PORTABICICLETTE MODULARE 1 POSTO DOPPIA ALTEZZA

Con passaruota in tubo da Ø 18 cm.



Cod.	cm	Conf.	Prezzo
3850032	33,5x36xh57	1	32,60 €



**LUCCHETTO BICI A CAVO**

COLZANI

Con serratura a chiave piatta.



Cod.	Ø mm	mm	Conf.	Prezzo
097326	6	600	10	3,72 €

**LUCCHETTO BICI A CAVO SPIRALATO**

COLZANI

Ricoperto in PVC, con supporto di fissaggio al telaio.



Cod.	Ø mm	mm	Conf.	Prezzo
097327	6	1.000	20	4,30 €
097328	8	1.200	20	4,88 €

**LUCCHETTO BICI A CAVO SPIRALATO**

Con combinazione.



Cod.	Ø mm	L mm	Conf.	Prezzo
059062	8	1000	12	4,71 €

**LUCCHETTO BICI ACCIAIO SOTTOSELLA**

COLZANI

Cavo in acciaio. Rivestimento in PVC. Serratura in lega di zinco. Chiave in ottone. Con supporto di fissaggio al telaio.



Cod.	Ø mm	mm	Conf.	Prezzo
062326	12	1000	10	9,41 €

**LUCCHETTO BICI ARTICOLATO CON SERRATURA**

COLZANI

Cavo in acciaio. Rivestimento in PVC. Serratura e chiave.



Cod.	Ø mm	mm	Conf.	Prezzo
062327	15	1200	12	11,95 €

**LUCCHETTO BICI A CAVO SPIRALATO ELBA**

Viro

Cavi intrecciati semirigidi in acciaio. Chiusura a scatto. Barilotto in ABS antigraffio.



Cod.	Ø mm	mm	Conf.	Prezzo
127529	12	450	12	7,17 €

**LUCCHETTO BICI A CAVO SPIRALATO GIGLIO**

Viro

Cavi intrecciati semirigidi in acciaio. Chiusura a scatto. Barilotto in ABS antigraffio.



Cod.	Ø mm	mm	Conf.	Prezzo
127530	10	600	12	9,46 €

**LUCCHETTO BICI A CAVO SPIRALATO CAYMAN**

Viro

Cavi intrecciati semirigidi in acciaio. Chiusura a scatto. Barilotto in ABS antigraffio. Fornito supporto con sganciamento a scatto, per il fissaggio al telaio della bicicletta.



Cod.	Ø mm	mm	Conf.	Prezzo
127533	12	1500	12	16,30 €

**LUCCHETTO BICI A CAVO SPIRALATO IBIZA**

Viro

Cavi intrecciati semirigidi in acciaio. Chiusura a scatto. Barilotto in ABS antigraffio. Con luce led a intermittenza per segnalazione notturna.



Cod.	Ø mm	mm	Conf.	Prezzo
127532	8	1800	12	15,00 €

**LUCCHETTO BICI A CAVO SPIRALATO CAPRI**

Viro

Cavi intrecciati semirigidi in acciaio. Chiusura a combinazione. Barilotto in ABS antigraffio.



Cod.	Ø mm	mm	Conf.	Prezzo
127515	15	800	6	11,45 €



### LUCCHETTO A CATENA

COLZANI

Serratura a chiave piatta.



Cod.	Ø mm	mm	Conf.	Prezzo
097329	4	600	20	6,15 €

### CATENA SEMIQUADRA PER LUCCHETTI SERIE 333

Viro

In acciaio speciale, cementato, temprato, rinvenuto e zincato. Guaina di protezione di colore blu, in tessuto che minimizza l'ingombro e antigraffio.



Cod.	Ø mm	mm	Conf.	Prezzo
127640	7	900	4	18,85 €
127641	8	1200	4	30,30 €
127642	10	1500	4	49,20 €

### LUCCHETTO A CATENA

COLZANI

Con lucchetto Ø 40 mm.



Cod.	Ø mm	mm	Conf.	Prezzo
097330	6	800	6	9,72 €

### LUCCHETTO BLOCCADISCO CHIUSURA CICLO

DEL



Cod.	Ø mm	mm	Conf.	Prezzo
FU-27540	10	64x9	12	12,30 €
FU-27545	5,5	40x6 leggero	12	10,40 €

### LUCCHETTO A CAVO SPIRALATO CORAZZATO

Viro

Cavi intrecciati flessibili in acciaio. Corazza composta da elementi cilindrici in acciaio temperato. Chiusura a scatto. Barilotto in zama ramata. Adatti alla chiusura di motorini, scooter e scooteroni.



Cod.	Ø mm	mm	Conf.	Prezzo
127534	25	1000	5	28,10 €

### LUCCHETTO MOTO NEW STOPPER

Viro

Blocca disco molto robusti e compatti, particolarmente adatti alla chiusura dei motorini, degli scooter e delle moto. Corpo monolitico verniciato. Asta di chiusura in acciaio, ramato, nichelato e cromato. Meccanismo a scatto.



Cod.	Ø mm	Conf.	Prezzo
127536	6	6	22,85 €
127537	10	6	28,50 €

### LUCCHETTO MOTO SHARK

Viro

Blocca disco molto robusti e compatti, particolarmente adatti alla chiusura dei motorini, degli scooter e delle moto. Corpo monolitico verniciato. Asta di chiusura in acciaio temprato, ramato, nichelato. Chiusura con chiave.



Cod.	Ø mm	Conf.	Prezzo
127538	5,5	5	27,50 €

### CATENA CON LUCCHETTO MORSO

Viro

Consente di ancorare biciclette e bici elettriche a un punto fisso. Corpo in ottone massiccio. Corazza in acciaio cementato, temprato, ramato e nichelato. Barilotto con protezione contro lo strappo.



Cod.	Ø mm	mm	Conf.	Prezzo
127636	5,5	600	1	33,50 €
127637	5,5	900	1	36,20 €
127638	5,5	1200	1	30,80 €

### LUCCHETTO MOTO AD ARCO RIGIDO

Viro

Gli archi rigidi sono molto robusti, particolarmente adatti alla chiusura di scooter e moto. Arco in acciaio temprato e verniciato nero. Corpo in ABS antigraffio. Chiusura a scatto.



Cod.	Ø mm	mm	Conf.	Prezzo
127535	19	145-116	5	31,70 €

## POMPA A TRE PIEDI

Per biciclette. Pressione massima 6 bar in uscita.

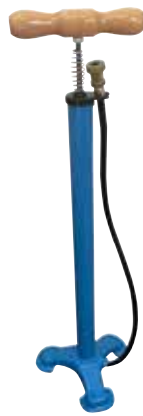

Cod.	Ø corpo	Altezza	Misura	Conf.	Prezzo
1448.C	35 mm	640 mm	4	1	18,50 €
1448.D	40 mm	680 mm	6	1	19,90 €

## POMPA CICLO CON MANOMETRO



Cod.	Ø corpo	Altezza	Conf.	Prezzo
1449	30 mm	680 mm	1	44,10 €

## POMPA CICLO CON MANOMETRO

COLZANI



Cod.	Descrizione	Conf.	Prezzo
097235	Ø 38 mm	10	14,65 €

## KIT GONFIAGGIO RAPIDO CO2

Erogatore + coppia cartucce Co2 da 16 g.



COLZANI

Cod.	Descrizione	Conf.	Prezzo
097240	attacco filettato	12	24,40 €

## CARTUCCE CO2 PER GONFIAGGIO RAPIDO

Attacco filettato.



COLZANI

Cod.	Descrizione	Pz	Conf.	Prezzo
097241	16 g	2	12	8,39 €

## KIT GONFIAGGIO PER VALVOLE PRESTA/SCHRADER

Adattatori multiuso per gonfiare palloni, prodotti da spiaggia e campeggio.



COLZANI

Cod.	Descrizione	Conf.	Prezzo
097243	per valvole presta/schrader	12	5,64 €

## TESTINA GONFIAGGIO



Cod.	Descrizione	Conf.	Prezzo
002918	in plastica	1	3,33 €

## TESTINA GONFIAGGIO

Per pompa a tre piedi.



Cod.	Descrizione	Conf.	Prezzo
1448.F	per pompa a 3 piedi	1	2,87 €

## TESTINA E GOMMINO GONFLEUR PER BICI

Per testina gonfiaggio.



Cod.	Descrizione	Conf.	Prezzo
061960	gommino	1	0,62 €
061968	testina in ottone	1	2,84 €

## STANTUFFO IN CUOIO



Cod.	Ø	Misura	Conf.	Prezzo
061965	28 mm	3	1	2,56 €
061966	33 mm	4	1	2,56 €
061967	38 mm	6	1	2,56 €



POWER YOUR LIFE



**DURACELL**

# materiale elettrico

**AVVOLGICAVO**

**PROLUNGHE MULTIPRESE**

**SPINOTTERIA**

**COMPONENTI IMPIANTI**

**LAMPADINE**

**PROIETTORI**

**TORCE**

**PILE**

**ANTIFURTO**





**AVVOLGICAVO 10 M 4 PRESE**

1 spina 16A 2P+T. 4 prese bipasso + 1 schuko. Disgiuntore termico. Bicolore.



Cod.	L cavo m	Sezione mm <sup>2</sup>	Conf.	Prezzo
FU-8430	10	3x1,5	1	35,10 €

**AVVOLGICAVO DOMESTICO PUMA 3 PRESE**

Spina 2P+T 16A, 3 prese 2P+T 16A bipasso + 1 schuko.



Cod.	L cavo m	Sezione mm <sup>2</sup>	Conf.	Prezzo
FA01283	15	3x1,5	3	41,10 €

**AVVOLGICAVO 4 PRESE**

1 spina 16A 2P+T. Disgiuntore termico. Bicolore.



Cod.	L cavo m	Sezione mm <sup>2</sup>	Conf.	Prezzo
FU-8432	15	3x1,5	1	45,00 €
FU-8431	25	3x1,5	1	54,60 €

**AVVOLGICAVO INDUSTRIALE 4 PRESE**

4 prese schuko BI 16A.



Cod.	L cavo m	Sezione mm <sup>2</sup>	Conf.	Prezzo
300377	15	3x1,50	1	37,40 €

**AVVOLGICAVO INDUSTRIALE 4 PRESE - IP44**

4 prese schuko BI 16A.



Cod.	L cavo m	Sezione mm <sup>2</sup>	Conf.	Prezzo
300379	50	3x1,5	1	92,50 €

**AVVOLGICAVO INDUSTRIALE 2 PRESE - IP44**

Avvolgicavo con supporto metallico zincato e verniciato. Maniglia per il riavvolgimento. Tamburo con sistema di freno interno automatico e fermacavo antistrappo. 220 V.



Cod.	L cavo m	Sezione mm <sup>2</sup>	Conf.	Prezzo
300380	30	3x2,5	1	296,50 €

**AVVOLGICAVO INDUSTRIALE 2 PRESE - IP44**

Avvolgicavo 2 prese x 3P, con supporto metallico zincato e verniciato. Maniglia per il riavvolgimento. Tamburo con sistema di freno interno automatico e fermacavo antistrappo. 380 V.



Cod.	L cavo m	Sezione mm <sup>2</sup>	Conf.	Prezzo
300382	30	3x2,5	1	346,50 €

**AVVOLGICAVO INDUSTRIALE 2 PRESE - IP44**

Avvolgicavo 1 presa 2P+T + 1 presa schuko/ bivalente 10/16A. Cavo in PVC Ø 33 mm.



Cod.	L cavo m	Sezione mm <sup>2</sup>	Conf.	Prezzo
300378	30	3x1,5	1	141,50 €

**AVVOLGICAVO INDUSTRIALE 4 PRESE - IP44**

Avvolgicavo con supporto metallico zincato e verniciato. Maniglia per il riavvolgimento. Tamburo con sistema di freno interno automatico e fermacavo antistrappo.



Cod.	L cavo m	Sezione mm <sup>2</sup>	Conf.	Prezzo
300384	30	3x2,5	1	444,50 €

**AVVOLGICAVO INDUSTRIALE 4 PRESE - IP55**

Avvolgicavo con supporto metallico zincato e verniciato. Maniglia per il riavvolgimento. Tamburo con sistema di freno interno automatico e fermacavo antistrappo.



Cod.	L cavo m	Sezione mm <sup>2</sup>	Conf.	Prezzo
300386	30	3x2,5	1	458,00 €



## AVVOLGICAVO AUTORIENTRANTE

Con disgiuntore termico, cavo in neoprene, bloccaggio cavo, staffa fissaggio parete e rotazione 320°.



Cod.	L cavo m	Sezione mm <sup>2</sup>	Conf.	Prezzo
FA14952	15	3x1,5	1	529,00 €

## PROLUNGA PRESA BIPASSO

Sezione 3x1 mm<sup>2</sup>. 1 spina 16A 2P+T-1 presa 16A2P+T.



Cod.	L cavo m	Colore	Conf.	Prezzo
FU-8445	3	bianco	5	6,54 €
FU-8446	5	bianco	5	8,88 €

## PROLUNGA LINEARE - IMQ

Spina / presa 2P+T 10A. Certificazione IMQ.



Cod.	L cavo m	Sezione mm <sup>2</sup>	Colore	Conf.	Prezzo
FA92080	3	3x0,75	bianco	25	8,60 €
FA92081	3	3x0,75	nero	25	8,60 €

## PROLUNGA LINEARE - IMQ

Spina / presa 2P+T 10A. Certificazione IMQ.



Cod.	L cavo m	Sezione mm <sup>2</sup>	Colore	Conf.	Prezzo
FA92180	5	3x0,75	bianco	25	12,05 €
FA92200	5	3x1	bianco	25	14,80 €
FA92201	5	3x1	nero	25	14,80 €

## PROLUNGA LINEARE - IMQ

Spina / presa 2P+T 16A. Certificazione IMQ.



Cod.	L cavo m	Sezione mm <sup>2</sup>	Colore	Conf.	Prezzo
FA92700	5	3x1	bianco	25	18,65 €
FA92701	5	3x1	nero	25	18,65 €

## PROLUNGA LINEARE - IMQ

Spina / presa 2P+T 10A. Certificazione IMQ.



Cod.	L cavo m	Sezione mm <sup>2</sup>	Colore	Conf.	Prezzo
FA92710	8	3x1	bianco	25	22,05 €
FA92711	8	3x1	nero	25	22,05 €

## PROLUNGA GARDEN

Cavo 3x1,5.



Cod.	m	Conf.	Prezzo
FU-8441	20	1	33,50 €

## MULTIPRESA A 4 POSTI

1 spina 16A 2P+T. 4 prese bipa. 10/16A 2P+T.



Cod.	L cavo m	Colore	Conf.	Prezzo
FU-83141	1,5	bianco	10	6,51 €

## MULTIPRESA A 6 POSTI BIPASSO

Spina 2P+T 16A.

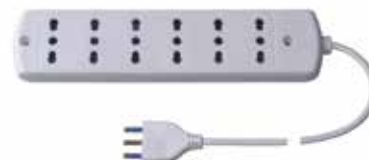

Cod.	L cavo m	Colore	Conf.	Prezzo
FU-83161	1,5	bianco	50	6,07 €

## MULTIPRESA - 3 PRESE

Spina 2P+T 16A.  
Prese 2 bipasso + schuko.



Cod.	L cavo m	Colore	Conf.	Prezzo
063808	1,5	bianco	1	4,64 €
063809	3	bianco	1	7,17 €

## MULTIPRESA A 6 POSTI CON INTERRUETTORE

1 spina 16A 2P+T. 6 presse bipasso +  
1 schuko.



Cod.	L cavo m	Colore	Conf.	Prezzo
FU-8322	1,5	bianco	5	9,54 €

## MULTIPRESA A 3 POSTI CON INTERRUETTORE

1 spina 16A 2P+T. 3 presse bipasso  
+ 1 schuko.



Cod.	L cavo m	Colore	Conf.	Prezzo
FU-8327	1,5	bianco	5	7,94 €

## MULTIPRESA 9 POSTI CON INTERRUETTORE

1 spina 16A 2P+T . 6 presse bipasso. 3  
schuko P40. Colore bianco.



Cod.	L cavo m	Colore	Conf.	Prezzo
FU-83300	1,5	bianco	10	10,55 €

## MULTIPRESA A 3 POSTI CON INTERRUETTORE

1 spina 16A 2P+T. 3 presse bipasso  
+ 1 schuko.



Cod.	L cavo m	Colore	Conf.	Prezzo
FU-8331	1,5	nero	5	7,94 €

## MULTIPRESA 4 POSTI CON USB

1 spina 16A 2P+T . 1 presa bipasso  
+ 1 schuko. 2 uscite USB.  
Con interruttore.



Cod.	L cavo m	Colore	Conf.	Prezzo
FU-8329	1,5	bianco	10	18,85 €

## MULTIPRESA A 4 POSTI CON INTERRUETTORE

1 spina 16A 2P+T. 4 presse  
bipasso + 1 schuko.



Cod.	L cavo m	Colore	Conf.	Prezzo
FU-8328	1,5	bianco	5	8,48 €

## MULTIPRESA DA DESK NERA CON USB

1 uscita bipasso 10/16A 2P+T. 1 uscita  
bipasso + shuko 10/16A 2P+T. 1 uscita  
USB. Con interruttore e spina 16A 2P+T.



Cod.	L cavo m	Colore	Conf.	Prezzo
PN01141	2	nero	1	17,10 €

## MULTIPRESA A 4 POSTI CON INTERRUETTORE

1 spina 16A 2P+T. 4 presse  
bipasso + 1 schuko.



Cod.	L cavo m	Colore	Conf.	Prezzo
FU-8332	1,5	nero	5	8,48 €

## MULTIPRESA - 3 PRESE

Spina 2P+T 16A,  
prese 2 bipasso + 1 schuko.



Cod.	L cavo m	Colore	Conf.	Prezzo
FA42105	1,5	bianco	12	9,98 €

## MULTIPRESA DA TAVOLO - 3/6 PRESE



Spina 2P+T 16A, prese 3/6 bipasso.  
Certificazione IMQ.  
Cod. FA41000 3 prese.  
Cod. FA41040 6 prese.



Cod.	L cavo m	Sezione mm <sup>2</sup>	Colore	Conf.	Prezzo
FA41000	1,5	3x0,75	bianco	25	10,20 €
FA41040	1,5	3x1	bianco	12	19,45 €

## MULTIPRESA DA TAVOLO - 4 PRESE



Spina 2P+T 16A, prese 4 bipasso.  
Certificazione IMQ.



Cod.	L cavo m	Sezione mm <sup>2</sup>	Colore	Conf.	Prezzo
FA41020	1,5	3x1	bianco	25	12,60 €

## MULTIPRESA - 4 PRESE



Spina a squadra italiana 2P+T 16A S17, prese 4 bipasso + schuko, interruttore bipolare luminoso.



Cod.	L cavo m	Sezione mm <sup>2</sup>	Colore	Conf.	Prezzo
FA410100	1,5	3x1	bianco	12	19,65 €

## MULTIPRESA - 6 PRESE



Spina a squadra italiana 2P+T 16A S17, prese 6 bipasso + schuko, interruttore bipolare luminoso.



Cod.	L cavo m	Sezione mm <sup>2</sup>	Colore	Conf.	Prezzo
FA410200	1,5	3x1	bianco	12	26,50 €

## MULTIPRESA - 3+3 PRESE



Spina a squadra italiana 2P+T 16A S17, prese 3+3 bipasso + schuko, interruttore bipolare luminoso.



Cod.	L cavo m	Sezione mm <sup>2</sup>	Colore	Conf.	Prezzo
FA410300	1,5	3x1	bianco	12	32,40 €

## SPINA



Cod.	Tipo	Colore	Conf.	Prezzo
FU-83481	10A 2P+T	bianco	30	0,95 €
FU-83501	16A 2P+T	bianco	30	1,17 €

## SPINA



Cod.	Tipo	Colore	Conf.	Prezzo
FU-83482	10A 2P+T	nero	30	0,95 €
FU-83502	16A 2P+T	nero	30	1,17 €

## SPINA A PIPA



Salvaspazio e reversibile.



Cod.	Tipo	Colore	Conf.	Prezzo
FU-83441	10A 2P+T	bianco	30	1,02 €
FU-83461	16A 2P+T	bianco	30	1,24 €

## PRESA



Cod.	Tipo	Colore	Conf.	Prezzo
FU-83471	10A 2P+T	bianco	30	1,27 €
FU-83561	10/16A 2P+T	bianco	30	1,51 €

## PRESA



Cod.	Tipo	Colore	Conf.	Prezzo
FU-83472	10A 2P+T	nero	30	1,27 €
FU-83562	10/16A 2P+T	nero	30	1,51 €

**SPINA SCHUKO**



Cod.	Tipo	Colore	Conf.	Prezzo
FU-83566	16A 2P+T	bianco	20	1,27 €
FU-83567	16A 2P+T	nero	30	1,20 €

**ADATTATORE SPINA PRESA SCHUKO SALVASPAZIO**

1 spina 10A 2P+T. 1 presa schuko



Cod.	Tipo	Colore	Conf.	Prezzo
FU-83930	S17 16A	bianco	20	2,68 €

**PRESA UNIVERSALE BIPASSO + SCHUKO**



Cod.	Tipo	Colore	Conf.	Prezzo
FU-83565	10/16A 2P+T	bianco	20	2,25 €
FU-83564	10/16A 2P+T	nero	20	2,25 €

**ADATTATORE TRIPLO**

1 spina 10A 2P+T.  
3 prese 10A 2P+T.



Cod.	Tipo	Colore	Conf.	Prezzo
FU-83840	3 P 10A	bianco	30	2,03 €

**ADATTATORE SPINA SCHUKO PRESA BIPASSO**

1 spina schuko 16A 2P+T. 1 presa bipasso 10/16A. Messa a terra laterale.



Cod.	Tipo	Colore	Conf.	Prezzo
FU-83927	16A	bianco	30	2,07 €

**ADATTATORE TRIPLO**

1 spina 16A 2P+T. 3 prese bipasso 10/16A.



Cod.	Tipo	Colore	Conf.	Prezzo
FU-83841	10/16A	bianco	20	2,22 €

**ADATTATORE SPINA PRESA SCHUKO**



Cod.	Tipo	Colore	Conf.	Prezzo
FU-83781	S17 10A	bianco	30	1,67 €
FU-83801	S17 16A	bianco	30	1,79 €

**ADATTATORE TRIPLO SCHUKO**

1 spina 16A. 2 prese 10/16A. 1 presa schuko.



Cod.	Tipo	Colore	Conf.	Prezzo
FU-83921	16A 2P+T	bianco	20	2,56 €
FU-83922	16A 2P+T	nero	20	2,56 €

**ADATTATORE SPINA PRESA SCHUKO**



Cod.	Tipo	Colore	Conf.	Prezzo
FU-83782	S17 10A	nero	30	1,67 €
FU-83802	S17 16A	nero	30	1,79 €

**ADATTATORE TRIPLO CON PROTEZIONE SOVRACCARICO**

1 spina 10A 2P+T. 2 prese bipasso 10/16A 2P+1 presa schuko.



Cod.	Colore	Conf.	Prezzo
FU-83820	bianco	1	4,25 €

## ADATTATORE TRIPLO SALVASPAZIO



1 spina 16A 2P+T. 2 prese bipasso 10/16A. 1 presa schuko.



Cod.	Tipo	Colore	Conf.	Prezzo
FU-83935	16A 2P+T	bianco	20	3,30 €

## ADATTATORE QUADRUPLIO



1 spina 16A.  
4 prese 10/16A.



Cod.	Tipo	Colore	Conf.	Prezzo
FU-83925	4BP S17 16A	bianco	20	2,98 €

## ADATTATORE CON USB



1 spina 10A 2P+T. 2 prese 10A 2P+T. 1 presa P30 - 1 uscita USB.



Cod.	Tipo	Colore	Conf.	Prezzo
FU-8396	10A 2P+T	bianco	6	12,00 €

## SPINA DIRITTA 10A /16A - IMQ



Certificazione IMQ.



Cod.	Spina	Colore	Conf.	Prezzo
FA80010	2P+T 10A	bianco	100	1,94 €
FA80011	2P+T 10A	nero	100	1,97 €
FA80020	2P+T 16A	bianco	50	2,10 €
FA80021	2P+T 16A	nero	50	2,10 €

## SPINA RIBASSATA 10A /16A - IMQ



Certificazione IMQ.



Cod.	Spina	Colore	Conf.	Prezzo
FA80030	2P+T 10A	bianco	100	1,87 €
FA80031	2P+T 10A	nero	100	1,87 €
FA80040	2P+T 16A	bianco	50	2,22 €
FA80041	2P+T 16A	nero	50	2,22 €

## SPINA SCHUKO 16A - VDE



Certificazione VDE.



Cod.	Spina	Colore	Conf.	Prezzo
FA80070	2P+T 16A	bianco	50	3,37 €
FA80071	2P+T 16A	nero	50	3,37 €

## PRESA DIRITTA 10A/16A BIPASSO - IMQ



Certificazione IMQ.



Cod.	Spina	Colore	Conf.	Prezzo
FA81010	2P+T 10A	bianco	50	2,72 €
FA81011	2P+T 10A	nero	50	2,72 €
FA81000	2P+T 16A	bianco	50	3,42 €
FA81001	2P+T 16A	nero	50	3,42 €

## PRESA DIRITTA STANDARD ITALO/TEDESCA



Standard italo/tedesca.



Cod.	Tipo	Colore	Conf.	Prezzo
FA81050	2P+T 16A	bianco	100	4,97 €

## ADATTATORE SPINA SCHUKO - IMQ



Presse bipasso. Certificazione IMQ.



Cod.	Tipo	Colore	Conf.	Prezzo
FA81090	2P+T 16A	bianco	50	4,41 €

## ADATTATORE SEMPLICE - IMQ



Presse bipasso. Certificazione IMQ.



Cod.	Tipo	Colore	Conf.	Prezzo
FA82110	2P+T 16A	bianco	100	3,26 €



## ADATTATORE PRESA SCHUKO - IMQ



Presse bipasso. Certificazione IMQ.



Cod.	Tipo	Colore	Conf.	Prezzo
FA82120	2P+T 10A	bianco	50	2,73 €
FA82121	2P+T 10A	nero	50	2,73 €

## ADATTATORE PIATTO - IMQ



Spina 2P+T 16A + 3 prese bipasso. Certificazione IMQ.



Cod.	Tipo	Colore	Conf.	Prezzo
FA82220	2P+T 16A	bianco	40	7,50 €

## ADATTATORE PRESA SCHUKO - IMQ



Presse bipasso. Certificazione IMQ.



Cod.	Tipo	Colore	Conf.	Prezzo
FA82130	2P+T 16A	bianco	50	3,05 €
FA82131	2P+T 16A	nero	50	3,05 €

## PRESA INDUSTRIALE CEE V 16A



2P + T250 - IP44.



Cod.	Tensione V	Colore	Conf.	Prezzo
040988	250 V	Blu	10	4,25 €

## SPINA VOLANTE INDUSTRIALE 16A



2P+T 200-250 V 6h IP 44.



Cod.	Tensione	Colore	Conf.	Prezzo
PN00452	200-250 V	blu	10	3,63 €

## ADATTATORE SPINA TRIPLO - IMQ



Cod. FA82200: Spina 2P T 10A, 3 prese 2P+T 10A. Certificazione IMQ.  
Cod. FA82180: Presse bipasso. Certificazione IMQ.



Cod.	Tipo	Colore	Conf.	Prezzo
FA82200	2P+T 10A	bianco	50	3,64 €
FA82180	2P+T 16A	bianco	50	5,30 €

## SPINA VOLANTE INDUSTRIALE 16A



3P+T 16A, grado di protezione IP44.



Cod.	Tensione	Colore	Conf.	Prezzo
PN00453	318-415 V	rosso	10	4,15 €

## ADATTATORE SPINA TRIPLO - IMQ



Spina 2P+T 10A, 2 prese 2P+T 10A + 1 schuko. Certificazione IMQ.



Cod.	Tipo	Colore	Conf.	Prezzo
FA82210	2P+T 10A	bianco	50	4,58 €

## ADATTATORE SPINA TRIPLO - IMQ



Spina 2P+T 16A, 2 prese bipasso + 1 bipasso/schuko. Certificazione IMQ.



Cod.	Tipo	Colore	Conf.	Prezzo
FA82240	2P+T 16A	bianco	50	6,40 €

## PRESA INDUSTRIALE CEE V 16A



3P+T 380-415 V 6h IP 44.



Cod.	Tensione V	Colore	Conf.	Prezzo
PN00455	380-415 V	rosso	10	5,76 €

**ADATTATORE INDUSTRIALE**



Spina 2P+T 16A - 1 presa schuko/  
bivalente + 2 prese bivalenti.



Cod.	Tensione V	Colore	Conf.	Prezzo
PN00456	220	blu	10	10,35 €

**SPINA INDUSTRIALE DIRITTA - IP44**



Presca 16A 3P+T.



Cod.	Tensione V	Colore	Conf.	Prezzo
300352	380	rosso	10	5,77 €

**ADATTATORE INDUSTRIALE**



16A 90°.



Cod.	Tipo	Colore	Conf.	Prezzo
PN00457	2P + T	blu	10	9,39 €

**SPINA INDUSTRIALE DIRITTA - IP67**



Spina 16A 2P+T



Cod.	Tensione V	Colore	Conf.	Prezzo
300345	220	blu	10	7,21 €

**PRESA INDUSTRIALE DIRITTA - IP67**



Presca 16A 2P+T.



Cod.	Tensione V	Colore	Conf.	Prezzo
300355	220	blu	10	9,23 €

**SPINA INDUSTRIALE DIRITTA - IP44**



Spina 16A 2P+T.



Cod.	Tensione V	Colore	Conf.	Prezzo
300340	220	blu	10	3,32 €

**SPINA INDUSTRIALE DIRITTA - IP44**



Presca 16A 2P+T.



Cod.	Tensione V	Colore	Conf.	Prezzo
300350	220	blu	10	4,95 €

**ADATTATORE DI SISTEMA DA CIVILE A INDUSTRIALE**



Spina schuko 2P+T - 1 presa 2P+T 16A.



Cod.	Tensione V	Colore	Conf.	Prezzo
300362	220	blu	10	11,90 €

**SPINA INDUSTRIALE DIRITTA - IP44**



Spina 16A 3P+T



Cod.	Tensione V	Colore	Conf.	Prezzo
300342	380	rosso	10	4,08 €

**ADATTATORE DI SISTEMA DA CIVILE A INDUSTRIALE**



Spina 2P+T 16A a pettine S17 - 1 presa 2P+T 16A.



Cod.	Tensione V	Colore	Conf.	Prezzo
300363	220	blu	10	10,35 €

6

### ADATTATORE DI SISTEMA DA INDUSTRIALE A CIVILE

Spina 2P+T 16A - 1 presa schuko/bivalente + 2 prese bivalenti.



Cod.	Tensione V	Colore	Conf.	Prezzo
300360	220	blu	10	14,05 €

### QUADRO ELETTRICO 4 PRESE ASC IP65

2 prese blu 2P+T - 2 prese rosse 3P+T.



Cod.	Descrizione	Conf.	Prezzo
300372	IP65	1	321,00 €

### ADATTATORE 2 USCITE - IP44

2P+T - Prese e spina 16A.



Cod.	Tensione V	Colore	Conf.	Prezzo
300364	220	blu	10	37,10 €

### ADATTATORE UNIVERSALE DA VIAGGIO

Spina regolabile standard: Europa, America, Australia. Solo per apparecchiature che non richiedono il collegamento a terra.



Cod.	Presse	Conf.	Prezzo
PN01124	10A-2P+T	1	7,76 €

### ADATTATORE 3 USCITE - IP44

2P+T - Prese e spina 16A.



Cod.	Tensione V	Colore	Conf.	Prezzo
300366	220	blu	5	49,50 €

### PROLUNGA PER TELEFONO DA 3 M - ESTENSIBILE 2,4 M



Cod.	FA21280	FA21320
Varie	telefono	telefono
Lunghezza mt	3	2,40
Cavo	4 conduttori	4 conduttori
Spina	modulare PLUG 6/4	modulare PLUG 4/4
Presse	modulare PLUG 6/4	modulare PLUG 4/4
Confezioni	20 pz	20 pz
Prezzo	4,30 €	4,30 €

### QUADRO ELETTRICO 4 PRESE ASC IP65

4 prese blu 2P+T.



Cod.	Descrizione	Conf.	Prezzo
300370	IP65	1	242,50 €

### PROLUNGA PER COLLEGAMENTI TV

Cavo coassiale 75". Con adattatore presa.



Cod.	L cavo m	Ø presa/spina mm	Conf.	Prezzo
FA31000	2	9,5	100	3,11 €
FA31060	2	spina dritta e presa 90°	100	3,25 €
FA31080	3	spina dritta e presa 90°	100	3,97 €

## SPINOTTERIA TV Ø 9,5 mm

Cavo Ø max 7 mm, spina dritta Ø 9,5 mm.



Cod.	Tipo	Colore	Conf.	Prezzo
FA32000	maschio	bianco	100	0,70 €
FA32020	femmina	bianco	100	0,76 €

## PORTALAMPADA



Cod.	Attacco	Colore	Conf.	Prezzo
FA62802	E14	bianco	800	1,35 €
FA62803	E14	nero	800	1,35 €
FA62800	E27	bianco	600	1,49 €
FA62801	E27	nero	600	1,49 €

## MORSETTO ISOLATO SINGOLO IN STECCA

Stecca da 10 morsetti isolati singoli per cavi sez.



Cod.	Sezione max	Pz	Conf.	Prezzo
FA62902	2,5 mm <sup>2</sup>	10	10	2,45 €
FA62903	4,0 mm <sup>2</sup>	10	10	2,99 €
FA62904	6,0 mm <sup>2</sup>	10	10	3,53 €
FA62905	10 mm <sup>2</sup>	10	10	6,18 €

## MORSETTO ISOLATO QUADRO

Colore bianco.



Cod.	mm	Pz	Conf.	Prezzo
063698	4	12	1	0,81 €
063699	6	12	1	0,84 €

## CAVO EXTRAFLESSIBILE PER ELETTROUTENSILI



Cod.	Sezione mm <sup>2</sup>	Colore	Conf.	Listino
CVFFC.3X1,5MA	3x1,150	arancio extra	5	3,12 €

## CAVO HOSW-F MULTIPOLARE GUAINA IN PVC



Cavo multipolare flessibile sotto guaina media in PVC.



Cod.	Sezione	Colore	Conf.	Prezzo
300317	3Gx1 mmq - 300 m	bianco	1	420,50 €
300318	3Gx1 mmq - 300 m	nero	1	420,50 €
300320	3Gx1,5 mmq - 200 m	bianco	1	389,50 €
300321	3Gx1,5 mmq - 200 m	nero	1	389,50 €
300323	3Gx2,5 mmq - 150 m	bianco	1	471,50 €
300324	3Gx2,5 mmq - 150 m	nero	1	471,50 €

## CAVO FROR FLESSIBILE ISOLATO



Cavo Fror flessibile isolato in PVC non propagante l'incendio a ridotta emissione di gas corrosivi.



Cod.	Sezione	Colore	Conf.	Prezzo
300315	3Gx1,5 mmq - 200 m	grigio	1	409,00 €
300316	3Gx2,5 mmq - 200 m	grigio	1	348,00 €

## RULLIERA METALLICA PER BOBINE



Cod.	Descrizione	Conf.	Prezzo
300326	in plastica	1	87,00 €

## SONDE TIRAFILI IN NYLON Ø 3 mm



Sacchetti da 1 pz.



Cod.	Lunghezza	Conf.	Prezzo
300090	10 m	340	7,60 €
300091	15 m	120	9,86 €

CERCAFASE



Cod.	Dimensioni mm	VAC	Conf.	Prezzo
FU-0800	3x140 - medio	100/500	1	1,82 €
FU-0803	4x190 - grande	100/500	1	2,31 €

TESTER DIGITALE PALMARE

Con display LCD lettura max 1.999 dgt. Funzioni: prova-diodi e buzzer di continuità, uscita onda quadra, memoria dati di lettura (HOLD), display retroilluminato, visualizzazione batteria scarica. In dotazione puntali e batteria.



Cod.	cm	g	Conf.	Prezzo
PNO0355	13x7,4x3,5	156	1	24,45 €

NASTRO ISOLANTE AUTOESTINGUENTE



Cod.	Colore	H mm	L m	Conf.	Prezzo
FU-7405	rosso	15	10	10	0,57 €
FU-7406	nero	15	10	10	0,57 €
FU-7407	bianco	15	10	10	0,57 €
FU-7408	grigio	15	10	10	0,57 €
FU-7409	giallo	15	10	10	0,57 €
FU-7411	verde	15	10	10	0,57 €
FU-7412	blu	15	10	10	0,57 €
FU-7415	nero	19	25	10	1,66 €
FU-7416	bianco	19	25	10	1,66 €
FU-7425	nero	25	25	8	2,18 €
FU-7426	bianco	25	25	8	2,18 €
FU-7445	nero	50	25	4	4,37 €
FU-7446	bianco	50	25	4	4,37 €

PINZA TIRA FASCETTE NYLON



Per tirare e tagliare fino a 9,5 mm di larghezza. Modello professionale.



Cod.	mm	Conf.	Prezzo
14190	180	5	42,20 €

FASCETTA NYLON NERA



Cod.	mm	Conf.	Prezzo
FAS08024N	80x 2,4	100	0,77 €
FAS10025N	100x2,5	100	0,71 €
FAS14025N	140x 2,5	100	1,24 €
FAS14036N	140x3,6	100	1,73 €
FAS16025N	160x2,5	100	1,68 €
FAS16048N	160x4,8	100	3,08 €
FAS20025N	200x2,5	100	1,77 €
FAS20036N	200x3,6	100	2,65 €
FAS29036N	290x3,6	100	3,96 €
FAS36036N	360x3,6	100	5,64 €
FAS20048N	200x4,8	100	3,31 €
FAS25048N	250x4,8	100	4,31 €
FAS25076N	250x7,6	100	9,10 €
FAS29048N	290x4,8	100	5,49 €
FAS29076N	290x7,6	100	10,60 €
FAS36048N	360x4,8	100	6,63 €
FAS36076N	360x7,6	100	12,85 €
FAS43048N	430x4,8	100	9,99 €
FAS45076N	450x7,6	100	20,85 €
FAS78090N	780x9,0	100	38,90 €

FASCETTA NYLON NATURALE



Cod.	mm	Conf.	Prezzo
FAS08024T	80x 2,4	100	0,83 €
FAS10025T	100x2,5	100	0,71 €
FAS14025T	140x 2,5	100	1,24 €
FAS14036T	140x3,6	100	1,73 €
FAS16025T	160x2,5	100	1,68 €
FAS16048T	160x4,8	100	3,08 €
FAS20025T	200x2,5	100	1,77 €
FAS20036T	200x3,6	100	2,65 €
FAS29036T	290x3,6	100	3,96 €
FAS36036T	360x3,6	100	5,64 €
FAS20048T	200x4,8	100	3,31 €
FAS25048T	250x4,8	100	4,31 €
FAS25076T	250x7,6	100	9,10 €
FAS29048T	290x4,8	100	5,49 €
FAS29076T	290x7,6	100	10,60 €
FAS36048T	360x4,8	100	6,63 €
FAS36076T	360x7,6	100	12,85 €
FAS43048T	430x4,8	100	9,97 €
FAS45076T	450x7,6	100	20,85 €
FAS78090T	780x9,0	100	38,90 €

FASCETTA NYLON VERDE



Cod.	mm	Conf.	Prezzo
FU-4792	2,5x100	100	0,83 €
FU-4793	3,6x140	100	2,01 €
FU-4791	3,6x200	100	3,07 €
FU-4790	4,8x200	100	3,84 €



# MATERIALE ELETTRICO?

L'offerta completa la trovi qui



Spine e prese mobili domestiche, adattatori, multiprese, avvolgicavo, materiale elettrico civile, spine e prese industriali, cassette da incasso e da parete, tubi, guaine, minicanali, accessori

**EC** elettrocanali®

**CASSETTA CON PASSACAVI CONCENTRICI IP44**



Cod.	Descrizione	mm	Conf.	Prezzo
300000	tonda	Ø 65x35	1/120	1,77 €
300001	tonda	Ø 80x40	1/150	2,02 €
300002	quadrata	80x80x40	1/160	2,46 €

**SCATOLE RETTANGOLARI DA INCASSO ALTA CAPIENZA**



Cod.	Descrizione	Conf.	Prezzo
300020	3 apparecchi	10/400	0,58 €
300021	4 apparecchi	10/240	1,53 €

**CASSETTE CON PASSACAVI CONCENTRICI IP55**



Cod.	mm	Conf.	Prezzo
300003	100x100x50	1/90	4,43 €
300004	120x80x50	1/90	5,15 €
300005	150x110x70	1/45	7,71 €
300006	190x140x70	1/25	14,40 €

**SCATOLE PER APPARECCHI**



Cod.	Descrizione	Conf.	Prezzo
300030	3 apparecchi	10/300	2,25 €

6

**CASSETTA DA INCASSO CON COPERCHIO IP40**



Cod.	mm	Conf.	Prezzo
300010	92x92x45	1/240	1,15 €
300011	120x100x50	1/150	1,41 €
300012	120x100x70	1/100	1,62 €
300013	152x100x70	1/80	2,10 €
300014	160x130x70	1/60	2,81 €
300015	195x152x70	1/40	3,47 €

**TUBI PROTETTIVI CORRUGATI 3321 DA 10 m**



Cod.	Ø mm	Conf.	Prezzo
300050	16	1	5,45 €
300051	20	1	6,97 €
300052	25	1	9,54 €

**TUBI PROTETTIVI CORRUGATI 3321**

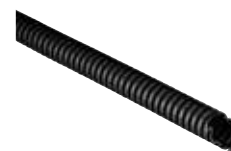

Cod.	Ø mm	Conf.	Prezzo
300053	16 - 100 m	1	37,50 €
300054	20 - 100 m	1	33,30 €
300055	25 - 100 m	1	29,15 €
300056	32 - 25 m	1	25,60 €

**CASSETTA PARETI LISCE IP56**



Cod.	mm	Conf.	Prezzo
300016	100x100x50	1/100	4,23 €
300017	120x80x50	1/100	4,80 €
300018	150x110x70	1/42	6,70 €
300019	190x140x70	1/42	13,15 €

**COPERCHIO DI RICAMBIO PER CASSETTE SERIE 350**



Cod.	mm	Conf.	Prezzo
300230	92x92	1/200	0,72 €
300231	120x100	1/50	0,79 €
300232	152x100	1/120	1,42 €

**GUAINA SPIRALATA FLESSIBILE 2311**



Cod.	Ø mm	Conf.	Prezzo
300060	12	30/1800	36,20 €
300061	16	30/1080	32,80 €
300062	20	30/1080	38,50 €
300063	25	30/600	46,60 €

## TUBI RIGIDI 3321 IN BARRE DA 2 M



Cod.	Ø mm	Conf.	Prezzo
300040	16	68/2108	1,46 €
300041	20	68/1360	1,81 €
300042	25	40/960	2,57 €

## MINICANALI CON COPERCHIO FRONTALE DA 2 M



Cod.	mm	Conf.	Prezzo
300070	15x17	100	4,19 €
300071	20x10	100	3,84 €
300072	25x17	80	4,97 €
300073	30x10	80	4,76 €

## ANGOLO ESTERNO MINICANALI



Sacchetti da 2 pezzi.



Cod.	mm	Conf.	Prezzo
300410	15x17	25	1,27 €
300411	20x10	25	1,27 €
300412	25x17	25	1,35 €
300413	30x10	25	1,33 €

## ANGOLO INTERNI MINICANALI



Sacchetti da 2 pezzi.



Cod.	mm	Conf.	Prezzo
300420	15x17	25	1,27 €
300421	20x10	25	1,27 €
300422	25x17	25	1,35 €
300423	30x10	25	1,33 €

## GIUNZIONE LINEARE MINICANALI



Sacchetti da 2 pezzi.



Cod.	mm	Conf.	Prezzo
300430	15x17	25	1,17 €
300431	20x10	25	1,17 €
300432	25x17	25	1,25 €
300433	30x10	25	1,17 €

## TAPPO TERMINALE MINICANALI



Sacchetti da 2 pezzi.



Cod.	mm	Conf.	Prezzo
300440	15x17	25	1,17 €
300441	20x10	25	1,17 €
300442	25x17	25	1,25 €
300443	30x10	25	1,17 €

## MINICANALI CON COPERCHIO INTEGRATO DA 2 M



Cod.	mm	Conf.	Prezzo
300080	10x10	200	4,84 €
300081	15x10	150	5,16 €

## RACCORDI STAGNI TUBO SCATOLA - IP65



Sacchetti da 2 pz.



Cod.	Ø mm	Conf.	Prezzo
300100	16	175/350	2,33 €
300101	20	175/350	2,56 €
300102	25	100/200	3,03 €

## MANICOTTI STAGNI TUBO-TUBO - IP65



Sacchetti da 2 pz.



Cod.	Ø mm	Conf.	Prezzo
300103	16	175/350	1,99 €
300104	20	100/200	2,06 €
300105	25	100/200	2,41 €

6

**CURVA STAGNA A 90° - IP65**



Sacchetti da 2 pz.



Cod.	Ø mm	Conf.	Prezzo
300106	16	100/200	3,57 €
300107	20	100/200	4,16 €
300108	25	50/100	5,18 €

**CURVE A T ISPEZIONABILI IP40**



Sacchetti da 2 pezzi.



Cod.	Ø mm	Conf.	Prezzo
300156	16	150/300	1,44 €
300157	20	100/200	1,67 €
300158	25	50/100	2,08 €

**RACCORDI STAGNI TURBO-GUAINA IP65**



Sacchetti da 2 pz.



Cod.	Tubo	Guaina	Conf.	Prezzo
300109	16 mm	12 mm	175/350	1,79 €
300110	20 mm	16 mm	175/350	1,88 €
300111	25 mm	20 mm	100/200	2,18 €

**MANICOTTI TUBO-TUBO - IP40**



Sacchetti da 5 pz.



Cod.	Ø mm	Conf.	Prezzo
300118	16	600/1200	0,97 €
300119	20	400/800	1,14 €
300120	25	250/500	1,60 €

**RACCORDI GUAINA SCATOLA PASSO GAS IP65**



Sacchetti da 2 pz.



Cod.	Raccordo Ø	Conf.	Prezzo
300112	16 mm - 1/2"	175/350	3,22 €
300113	20 mm - 3/4"	125/250	3,57 €
300114	25 mm - 1"	75/150	4,34 €

**CLIPS FISSATUBO A SCATTO**



Sacchetti da 10 pz.



Cod.	Ø mm	Conf.	Prezzo
300121	16	150/1500	1,17 €
300123	20	100/1000	1,29 €
300124	25	100/1000	1,41 €

**CURVE A 90° - IP40**



Sacchetti da 5 pz.



Cod.	Ø mm	Conf.	Prezzo
300115	16	200/1000	1,87 €
300116	20	120/600	2,53 €
300117	25	60/300	3,72 €

**CURVE ISPEZIONABILI A 90° IP40**



Sacchetti da 2 pezzi.



Cod.	Ø mm	Conf.	Prezzo
300153	16	200/400	1,22 €
300154	20	150/300	1,64 €
300155	25	100/200	1,91 €

**APPARECCHI MODULARI DI COMANDO BASE**



Serie MyLife (compatibile Living).  
Finitura bianca.



Cod.	Descrizione	Conf.	Prezzo
300130	interruttore unipolare 16AX	12/240	3,61 €
300131	deviatore unipolare 16AX	12/240	4,54 €
300132	invertitore 16AX	12/240	12,95 €
300133	interruttore bipolare 16AX	12/240	7,79 €
300134	pulsante unico generico 16A 1P/NO	12/240	4,44 €

## FALSO POLO

Serie MyLife (compatibile Living).  
Colore bianco.



Cod.	Descrizione	Conf.	Prezzo
300160	colore bianco	32/640	0,81 €

## FALSO POLO

Serie MyLife (compatibile Living).  
Colore nero.



Cod.	Descrizione	Conf.	Prezzo
300161	colore nero	32/640	0,81 €

## PRESA ITALIANA BIVALENTE DI SICUREZZA

Serie MyLife (compatibile Living).



Cod.	Descrizione	Conf.	Prezzo
300140	10/16A 2P	12/240	4,25 €

## PRESA ITALIANA BIVALENTE DI SICUREZZA

Serie MyLife (compatibile Living).



Cod.	Descrizione	Conf.	Prezzo
300142	10/16A 2P	12/240	4,25 €

## PRESA ITALIANA/TEDESCA TRIVALENTE CON SICUREZZA

Serie MyLife (compatibile Living).  
Connettore maschio.



Cod.	Descrizione	Conf.	Prezzo
300141	10/16A 2P	6-120	8,15 €

## PRESA ITALIANA/TEDESCA TRIVALENTE CON SICUREZZA

Serie MyLife (compatibile Living).  
Connettore maschio.



Cod.	Descrizione	Conf.	Prezzo
300143	10/16A 2P	6/120	8,15 €

## PRESA COASSIALE TV DIRETTA

Serie MyLife (compatibile Living).



Cod.	Descrizione	Conf.	Prezzo
300150	maschio	12/240	5,83 €
300151	femmina	12/240	5,83 €

## PRESA COASSIALE TV DIRETTA

Serie MyLife (compatibile Living).



Cod.	Descrizione	Conf.	Prezzo
300149	maschio	12/240	5,83 €
300152	femmina	12/240	5,83 €

## APPARECCHI MODULARI DI COMANDO BASE

Serie MyLife (compatibile Living).  
Finitura nera.



Cod.	Descrizione	Conf.	Prezzo
300135	interruttore unipolare 16AX	12/240	3,61 €
300136	deviatore unipolare 16AX	12/240	4,54 €
300137	invertitore 16AX	12/240	12,95 €
300138	interruttore bipolare 16AX	12/240	7,79 €
300139	pulsante unico generico 16A 1P/NO	12/240	4,44 €

## SUPPORTO 3 MODULI CON VITI

Serie MyLife (compatibile Living).  
Aggancio frutti frontale.



Cod.	Descrizione	Conf.	Prezzo
300170	3 moduli	100	1,40 €



**SUPPORTO UNEL**

Serie MyLife (compatibile Living).



Cod.	Descrizione	Conf.	Prezzo
300175	1 modulo	25/200	2,52 €

**PRESA ITALIANA/TEDESCA TRIVALENTE CON SICUREZZA**

Serie Magic. Connettore maschio.



Cod.	Descrizione	Sc	Prezzo
300167	10/16A 2P	10/100	5,17 €

**PLACCA**

Serie MyLife (compatibile Living).



Cod.	Descrizione	Conf.	Prezzo
300178	3 moduli nero	20/240	3,70 €
300180	3 moduli bianco	20/240	3,70 €

**PRESA COASSIALE TV DIRETTA**

Serie Magic.



Cod.	Descrizione	Conf.	Prezzo
300168	maschio	20/200	4,71 €
300169	femmina	20/200	4,45 €

6

**APPARECCHI MODULARI DI COMANDO BASE**

Serie Magic.



Cod.	Descrizione	Sc	Prezzo
300162	interruttore unipolare 16AX	20/200	2,00 €
300163	deviatore unipolare 16AX	20/200	2,72 €
300164	interruttore bipolare 16AX	20/200	3,49 €
300165	pulsante unipolare generico 16A 1P/NO	20/200	2,38 €

**SUPPORTO PER SCATOLA TONDA**

Serie Magic.



Cod.	Descrizione	Conf.	Prezzo
300173	1 modulo	25/200	1,40 €
300174	2 moduli	25/200	1,40 €
300171	3 moduli	250	2,52 €

**FALSO POLO**

Serie Magic.



Cod.	Descrizione	Sc	Prezzo
300159	falso polo	100/1000	0,49 €

**SUPPORTO PER UNEL DECENTRATA**

Serie Magic.



Cod.	Descrizione	Conf.	Prezzo
300172	1 modulo	25/200	1,08 €

**PRESA ITALIANA BIVALENTE DI SICUREZZA**

Serie Magic.



Cod.	Descrizione	Sc	Prezzo
300166	10/16A 2P	20/200	1,88 €

**PLACCA COPRINTERRUTTORI**

Serie Magic.



Cod.	Descrizione	Conf.	Prezzo
300181	1 modulo	25/400	1,59 €
300182	2 moduli	25/400	1,59 €
300183	3 moduli	25/400	1,59 €
300184	per UNEL decentrata	25/400	1,59 €

**SCATOLA PER APPARECCHIO**



Serie Magic. Bianca. Per interno.



Cod.	Descrizione	Conf.	Prezzo
300188	1 apparecchio	1/40	1,36 €
300189	2 apparecchi	1/40	1,36 €

**CONTENITORE DA PARETE IP55 CON PORTELLO**



Serie MyLife (compatibile Living).



Cod.	Descrizione	Sc	Prezzo
300195	per 1 apparecchio	1/50	4,87 €
300196	per 2 apparecchi	1/50	4,87 €
300197	per 3 apparecchi	1/35	7,68 €

**CONTENITORE DA PARETE IP40**



Serie Magic (compatibile Gewiss).



Cod.	Descrizione	Conf.	Prezzo
300185	1 apparecchio	1/60	2,84 €
300186	2 apparecchi	1/60	2,84 €
300187	3 apparecchi	1/60	4,02 €

**INTERRUTTORE CREPUSCOLARE CON TIMER**



Sensore di rilevamento luminosità, accende automaticamente la luce collegata quando la luce ambientale scende sotto la soglia prestabilita e la spegne al termine del tempo impostato.



Cod.	W	Gradi	Conf.	Prezzo
929091	1500	650	1	18,50 €

6

**CONTENITORE DA PARETE IP55 CON PORTELLO**



Serie Magic (compatibile Gewiss).



Cod.	Descrizione	Conf.	Prezzo
300193	1 apparecchio	1/50	5,45 €
300194	2 apparecchi	1/50	5,45 €
300198	3 apparecchi	1/35	8,58 €

**SENSORE MOVIMENTO PER ACCENSIONE LUCI**



Sensore di movimento ad infrarossi, accende automaticamente la luce collegata se rileva un movimento e la spegne al termine del tempo impostato.



Cod.	W	cm	Conf.	Prezzo
929090	800	5,5x8x6,5	1	14,15 €

**CONTENITORE DA PARETE IP40**



Serie MyLife (compatibile Living).



Cod.	Descrizione	Conf.	Prezzo
300190	per 1 apparecchio	1/60	2,54 €
300191	per 2 apparecchi	1/60	2,54 €
300192	per 3 apparecchi	1/40	3,61 €

## LAMPADINA LED SFERA

Attacco E14. IP20.



Cod.	Lumen	W	Luce	Conf.	Prezzo
FU-9401	250	3	calda	10	2,00 €
FU-9402	250	3	naturale	10	2,00 €
FU-9403	250	3	fredda	10	2,00 €
FU-9404	470	6	calda	10	2,29 €
FU-9405	470	6	naturale	10	2,29 €
FU-9406	470	6	fredda	10	2,29 €

## LAMPADINA LED GOCCIA

Attacco E27.



Cod.	Lumen	W	Luce	Conf.	Prezzo
FU-9422	1500	15	calda	10	3,83 €
FU-9423	1500	15	naturale	10	3,83 €
FU-9424	1500	15	fredda	10	3,83 €

## LAMPADINA LED SFERA

Attacco E27. IP20.



Cod.	Lumen	W	Luce	Conf.	Prezzo
FU-9407	470	6	calda	10	2,29 €
FU-9408	470	6	naturale	10	2,29 €
FU-9409	470	6	fredda	10	2,29 €

## LAMPADINA LED GLOBO

Attacco E27. IP20.



Cod.	Lumen	W	Luce	Conf.	Prezzo
FU-9426	2100	24	naturale	5	12,20 €

## LAMPADINA LED OLIVA

Attacco E14. IP20.



Cod.	Lumen	W	Luce	Conf.	Prezzo
FU-9410	470	6	calda	10	2,29 €
FU-9411	470	6	naturale	10	2,29 €
FU-9412	470	6	fredda	10	2,29 €

## LAMPADINA LED SPOT

Attacco GU10.



Cod.	Lumen	W	Luce	Conf.	Prezzo
FU-9429	550	8	naturale	10	3,59 €

## LAMPADINA LED GOCCIA

Attacco E27. IP20.



Cod.	Lumen	W	Luce	Conf.	Prezzo
FU-9416	806	9	calda	10	2,53 €
FU-9417	806	9	naturale	10	2,53 €
FU-9418	806	9	fredda	10	2,53 €
FU-9419	1055	12	calda	10	3,18 €
FU-9420	1055	12	naturale	10	3,18 €
FU-9421	1055	12	fredda	10	3,18 €



**LAMPADA LED OLIVA PLUS**

Attacco E14, durata 15000 h, Ø massimo 35/38 mm, altezza totale 102/110 mm.



Cod.	Lumen	W	Luce	Conf.	Prezzo
241600	470	6	calda	10	2,92 €
241601	490	6	naturale	10	2,92 €
241602	490	6	fredda	10	2,92 €
241603	800	8	calda	10	4,80 €
241604	820	8	naturale	10	4,80 €
241605	820	8	fredda	10	4,80 €

**LAMPADA LED MICROGLOBO PLUS**

Attacco E14, durata 15000 h, Ø massimo 45 mm, altezza totale 78/86 mm.



Cod.	Lumen	W	Luce	Conf.	Prezzo
241606	470	6	calda	10	2,92 €
241607	490	6	naturale	10	2,92 €
241608	490	6	fredda	10	2,92 €
241609	800	8	calda	10	4,00 €
241610	820	8	naturale	10	4,00 €
241611	820	8	fredda	10	7,20 €

**LAMPADA LED MICROGLOBO PLUS**

Attacco E27, durata 15000 h, Ø massimo 45 mm, altezza totale 74/84 mm.



Cod.	Lumen	W	Luce	Conf.	Prezzo
241612	470	6	calda	10	2,92 €
241613	490	6	naturale	10	2,92 €
241614	490	6	fredda	10	2,92 €
241615	800	8	calda	10	14,20 €
241616	820	8	naturale	10	4,00 €
241617	820	8	fredda	10	4,00 €

**LAMPADA LED GOCCIA PLUS**

Attacco E27, durata 15000 h, Ø massimo 60 mm, altezza totale 110/120 mm.



Cod.	Lumen	W	Luce	Conf.	Prezzo
241618	800	9	calda	10	3,18 €
241619	850	9	naturale	10	3,18 €
241620	850	9	fredda	10	3,18 €
241621	1050	11	calda	10	3,74 €
241622	1100	11	naturale	10	3,74 €
241623	1100	11	fredda	10	3,74 €
241624	1520	14	calda	10	4,57 €
241625	1600	14	naturale	10	4,57 €
241626	1600	14	fredda	10	4,57 €
241627	1920	16	calda	10	8,06 €
241628	1950	16	naturale	10	8,06 €
241629	1950	16	fredda	10	8,06 €

**LAMPADA LED GLOBO PLUS**

Attacco E27, durata 15000 h, Ø massimo 95 mm, altezza totale 128 mm.



Cod.	Lumen	W	Luce	Conf.	Prezzo
241630	2450	20	calda	8	11,33 €
241631	2500	20	naturale	8	11,33 €
241632	2500	20	fredda	8	11,33 €

**LAMPADA LED GLOBO PLUS**

Attacco E27, durata 15000 h, Ø massimo 120 mm, altezza totale 175 mm.



Cod.	Lumen	W	Luce	Conf.	Prezzo
241680	1921	16,5	calda	8	9,45 €
241681	1950	16,5	naturale	8	9,45 €

**LAMPADA LED 3 STEP PLUS DIMMERABILE**

Attacco E27, durata 15000 h, Ø massimo 60 mm, altezza totale 110 mm. Dimmerabile.



Cod.	Lumen	W	Luce	Conf.	Prezzo
241633	1000	10,5	calda	10	8,06 €
241634	1060	10,5	naturale	10	8,06 €

6

**LAMPADA LED 3 STEP FLYING NEXT DIMMERABILE**

Attacco E27, durata 25000 h, Ø massimo 192 mm, altezza totale 118 mm. Dimmerabile.



ILLUMIA

Cod.	Lumen	W	Luce	Conf.	Prezzo
241635	1000	12	calda	4	18,65 €

**LAMPADA LED TWIST PRESTIGE GLASS**

Attacco E14, durata 25000 h, Ø massimo 35 mm, altezza totale 97 mm.



ILLUMIA

Cod.	Lumen	W	Luce	Conf.	Prezzo
241644	420	3,7	calda	15	3,74 €

**LAMPADA LED GU10 PLUS**

Attacco GU10, durata 15000 h, Ø massimo 50 mm, altezza totale 54 mm.



ILLUMIA

Cod.	Lumen	W	Luce	Conf.	Prezzo
241637	600	6	naturale	10	3,18 €
241638	600	6	fredda	10	3,18 €

**LAMPADA LED MICROGLOBO GLASS PLUS**

Attacco E14, durata 25000 h, Ø massimo 45 mm, altezza totale 78 mm.



ILLUMIA

Cod.	Lumen	W	Luce	Conf.	Prezzo
241645	420	4	calda	10	3,74 €
241647	220	2	calda	15	2,92 €

**LAMPADA LED GU5.3 PLUS**

Attacco GU5.3.



ILLUMIA

Cod.	Lumen	W	Luce	Conf.	Prezzo
241690	580	6	calda	10	4,00 €
241691	600	6	naturale	10	4,00 €

**LAMPADA LED MICROGLOBO PRESTIGE GLASS**

Attacco E27, durata 25000 h, Ø massimo 60 mm, altezza totale 105 mm.



ILLUMIA

Cod.	Lumen	W	Luce	Conf.	Prezzo
241649	850	7	calda	25	5,05 €

**LAMPADA LED MICROGLOBO PRESTIGE**

Attacco E14, durata 25000 h, Ø massimo 26 mm, altezza totale 59 mm. Satinata. Per frigo.



ILLUMIA

Cod.	Lumen	W	Luce	Conf.	Prezzo
241639	190	2	naturale	10	3,74 €

**LAMPADA LED MICROGLOBO PRESTIGE GLASS**

Attacco E27, durata 25000 h, Ø massimo 67 mm, altezza totale 112 mm.



ILLUMIA

Cod.	Lumen	W	Luce	Conf.	Prezzo
241650	1050	8	calda	15	6,84 €

**LAMPADA LED OLIVA PRESTIGE GLASS**

Attacco E14, durata 25000 h, Ø massimo 35 mm, altezza totale 97 mm.



ILLUMIA

Cod.	Lumen	W	Luce	Conf.	Prezzo
241641	420	3,7	calda	15	3,74 €

**LAMPADA LED FIAMMA PRESTIGE**

Attacco E14, durata 25000 h, Ø massimo 35 mm, altezza totale 122 mm. Satinata.



ILLUMIA

Cod.	Lumen	W	Luce	Conf.	Prezzo
241640	420	3,7	calda	6	3,74 €
241678	420	3,7	naturale	6	3,74 €



**LAMPADA LED  
OLIVA PRESTIGE**

Attacco E14, durata 25000 h,  
Ø massimo 35 mm,  
altezza totale 97 mm. Satinata.



ILLUMIA

Cod.	Lumen	W	Luce	Conf.	Prezzo
241642	420	3,7	calda	25	3,74 €

**LAMPADA LED  
MICROGLOBO PRESTIGE MILKY**

Attacco E27, durata 25000 h,  
Ø massimo 67 mm,  
altezza totale 112 mm.



ILLUMIA

Cod.	Lumen	W	Luce	Conf.	Prezzo
241652	1400	12	naturale	15	8,06 €

**LAMPADA LED  
OLIVA PRESTIGE MILKY**

Attacco E14, durata 25000 h,  
Ø massimo 35 mm,  
altezza totale 97 mm.



ILLUMIA

Cod.	Lumen	W	Luce	Conf.	Prezzo
241643	420	3,7	naturale	15	3,74 €

**LAMPADA LED  
GLOBO PRESTIGE MILKY**

Attacco E27, durata 25000 h,  
Ø massimo 80 mm,  
altezza totale 122 mm.



ILLUMIA

Cod.	Lumen	W	Luce	Conf.	Prezzo
241653	1400	12	naturale	6	10,50 €

**LAMPADA LED  
MICROGLOBO PRESTIGE MILKY**

Attacco E14, durata 25000 h,  
Ø massimo 45 mm,  
altezza totale 78 mm.



ILLUMIA

Cod.	Lumen	W	Luce	Conf.	Prezzo
241646	420	4	naturale	25	3,74 €

**LAMPADA LED  
GOCCIA NIGHT SENSOR**

Attacco E27, durata 25000 h,  
Ø massimo 60 mm,  
altezza totale 115 mm.  
Con sensore rileva movimento notturno.



ILLUMIA

Cod.	Lumen	W	Luce	Conf.	Prezzo
241655	1055	12	naturale	10	11,33 €

**LAMPADA LED  
MICROGLOBO PRESTIGE MILKY**

Attacco E27, durata 25000 h,  
Ø massimo 47 mm,  
altezza totale 84 mm.



ILLUMIA

Cod.	Lumen	W	Luce	Conf.	Prezzo
241648	420	3,7	naturale	25	3,74 €

**LAMPADA LED MINI SATIN**

Attacco E14, durata 25000 h,



ILLUMIA

Cod.	Lumen	W	Luce	Conf.	Prezzo
241740	420	4	naturale	20	4,00 €

**LAMPADA LED  
MICROGLOBO PRESTIGE MILKY**

Attacco E27, durata 25000 h,  
Ø massimo 60 mm,  
altezza totale 105 mm.



ILLUMIA

Cod.	Lumen	W	Luce	Conf.	Prezzo
241651	820	7	naturale	15	5,05 €

ILLUMIA

### LAMPADA LED G4 MINI

Attacco G4, durata 25000 h,  
Ø massimo 10 mm,  
altezza totale 36 mm.  
Cover in silicone. Blister 2 pz.



ILLUMIA

Cod.	Lumen	W	Luce	Conf.	Prezzo
241656	180	2	calda	50	12,72 €
241657	200	2	naturale	50	12,72 €

### LAMPADA LED SMART

Attacco E27.



ILLUMIA

Cod.	Lumen	W	Luce	Conf.	Prezzo
241700	840	8	naturale	10	5,62 €
241710	1100	12	naturale	10	7,24 €

### LAMPADA LED G9 MINI GLASS

Attacco G9, durata 25000 h,  
Ø massimo 13/13,5 mm,  
altezza totale 48/60 mm.  
Blister 2 pz.



ILLUMIA

Cod.	Lumen	W	Luce	Conf.	Prezzo
241658	250	2	calda	25	9,68 €
241659	260	2	naturale	25	9,68 €

### LAMPADA LED SATIN E27

Attacco E27.



ILLUMIA

Cod.	Lumen	W	Luce	Conf.	Prezzo
241760	640	7	calda	10	6,44 €
241761	700	7	naturale	10	6,44 €
241770	820	8	naturale	10	7,27 €

### LAMPADA LED RS7 MINI

Attacco RS7, durata 40000 h,  
Ø massimo 28 mm,  
altezza totale 78 mm. Cm 7,8.



ILLUMIA

Cod.	Lumen	W	Luce	Conf.	Prezzo
241660	850	7	naturale	20	12,95 €

### LAMPADA LED RS7 MINI

Attacco R7S, durata 40000 h,  
Ø massimo 28 mm,  
altezza totale 118 mm.  
Cm 11,8.



ILLUMIA

Cod.	Lumen	W	Luce	Conf.	Prezzo
241661	2200	14	naturale	50	16,21 €

### LAMPADA LED RS7 MINI GLASS

Attacco R7S, durata 25000 h,  
Ø massimo 13 mm,  
altezza totale 78 mm.



ILLUMIA

Cod.	Lumen	W	Luce	Conf.	Prezzo
241662	450	4	calda	50	8,88 €
241663	500	4	naturale	50	18,40 €

### LAMPADA LED RS7 GLASS

Attacco R7S, durata 25000 h,  
Ø massimo 13 mm,  
altezza totale 118 mm.



ILLUMIA

Cod.	Lumen	W	Luce	Conf.	Prezzo
241664	850	9	calda	20	12,13 €
241665	900	9	naturale	20	12,12 €
241730	1600	13	naturale	20	13,77 €

### TUBO LED T8 600 MM

Attacco T8  
Durata 35000 h  
Ø massimo 26 mm  
Lunghezza totale 600 mm



Cod.	Lumen	W	Luce	Conf.	Prezzo
240780	600	9	fredda	10	6,72 €

### TUBO LED T8 1200 MM

Attacco T8  
Durata 35000 h  
Ø massimo 26 mm  
Lunghezza totale 1200 mm



Cod.	Lumen	W	Luce	Conf.	Prezzo
240781	1200	18	fredda	10	8,96 €

### TUBO LED T8 1500 MM

Attacco T8  
Durata 35000 h  
Ø massimo 26 mm  
Lunghezza totale 1500 mm



Cod.	Lumen	W	Luce	Conf.	Prezzo
240782	1500	24	fredda	10	11,80 €

**PANNELLO LED**

Durata 50000 h.  
Cm 60 x 60.



**ILLUMIA**

Cod.	Lumen	W	Luce	Conf.	Prezzo
241669	3600	36	naturale	5	53,79 €

**ATTACCO PLAFONIERA PER PANNELLO LED**

Cod.	cm	Conf.	Prezzo
241670	60x60	10	17,92 €

**PUNTO LUCE LED**

Con 2 led, interruttore on/off, alimentazione diretta 230V.



**AXEL**

Cod.	W	Conf.	Prezzo
PL00001	0,2	120	4,52 €

**LUMINO VOTIVO A BATTERIA**

Lumino votivo a batterie include "usa e getta". A luce fissa, 1 LED.



**VELAMP**

Cod.	Descrizione	Conf.	Prezzo
063759	3 soggetti assortiti	20	2,74 €

**PLAFONIERA LED TONDA**

IP54, durata 25.000 h,  
RA>65. 250x58 mm.



**AXEL**

Cod.	W	Lumen	Luce	Conf.	Prezzo
FU-7921	10	850	fredda	12	17,80 €

**PLAFONIERA LED TONDA**

IP54, durata 30.000 h,  
RA>80. 305x84 mm.



**AXEL**

Cod.	W	Lumen	Luce	Conf.	Prezzo
FU-7922	14	1.000	fredda	12	34,60 €

**PLAFONIERA LED**

Per interni. Colore bianco.



**AXEL**

Cod.	Lumen	W	Luce	cm	Conf.
PN01098	1550	18	naturale	Ø 28xH4,8	20

**PLAFONIERA LED DA ESTERNO BIANCA**



Cod.	W	Lumen	Luce	Conf.	Prezzo
PN01304	15	800	naturale	1	8,00 €

**PLAFONIERA LED DA ESTERNO NERA**



Cod.	W	Lumen	Luce	Conf.	Prezzo
PN01303	15	800	naturale	1	8,00 €

**PROIETTORE LED CON PANNELLO SOLARE**



**ECOVA**

Cod.	W	Lumen	Conf.	Prezzo
062861	3	230	1	12,20 €
062862	4	500	1	24,55 €

**PROIETTORE LED TYNEE (PC) CON SENSORE**

In alluminio. 4000K.  
Voltaggio AC220-240V.



**ECOVA**

Cod.	Lumen	W	Misure	Conf.	Prezzo
PN01305	1600	20	135x165x70	1	21,30 €
PN01306	400	50	210x217x70	1	34,70 €

**PROIETTORE LED TYNEE (PC)**



In alluminio. 4000K.  
Voltaggio AC220-240V.



Cod.	Lumen	W	Misure	Conf.	Prezzo
PN01307	1600	20	135x102x70	1	11,25 €
PN01308	2400	30	165x114x70	1	16,35 €
PN01309	4000	50	210x142x70	1	23,70 €

**PROIETTORE LED FLOODLIGHT SLIM**



Durata 25000 h. Nero.  
IP65.



Cod.	Lumen	W	Luce	Conf.	Prezzo
241672	1700	20	naturale	5	12,12 €
241673	2600	30	naturale	5	20,27 €
241675	4500	50	naturale	5	26,81 €

**PROIETTORE LED TERMINUS**



In alluminio. 4000K.  
Voltaggio AC220-240V.  
Luce naturale.



Cod.	W	Lumen	Misure	Conf.	Prezzo
061994	10	800	98x30x70	1	4,95 €
061995	20	1600	118x35x90	1	8,55 €
061996	30	2400	148x35x120	1	13,35 €
061997	50	4000	178x35x150	1	18,75 €
061998	100	8000	250x35x215	1	36,50 €

**PROIETTORE LED RICARICABILE**



3 modalità di funzionamento 100% - 50%  
- SOS. Con presa Usb. 4000K. Voltaggio  
AC220-240V.



Cod.	W	Lumen	Batteria	Conf.	Prezzo
PN01313	10	800	3,7V - 4000 Ah	1	36,20 €
PN01314	20	1600	3,7V - 8000 Ah	1	53,90 €

**PROIETTORE LED PLUS-R 2.0**



In alluminio. 4000K.  
Voltaggio AC220-240V.



Cod.	W	Lumen	Misure	Conf.	Prezzo
061999	20	1800	131x146x49	1	12,50 €
062001	30	2700	166x166x52	1	17,95 €
062002	50	4500	201x201x52	1	25,30 €

**PROIETTORE LED FLOODLIGHT SLIM**



Durata 25000 h.  
IP65.



Cod.	Lumen	W	Luce	Conf.	Prezzo
241666	850	10	naturale	5	8,06 €
241667	1700	20	naturale	5	12,12 €
241668	2600	30	naturale	5	20,27 €

**PROIETTORE LED TYNEE**



Schermo curvo. Cablati e su treppiede.  
Ideale per illuminazione esterna.

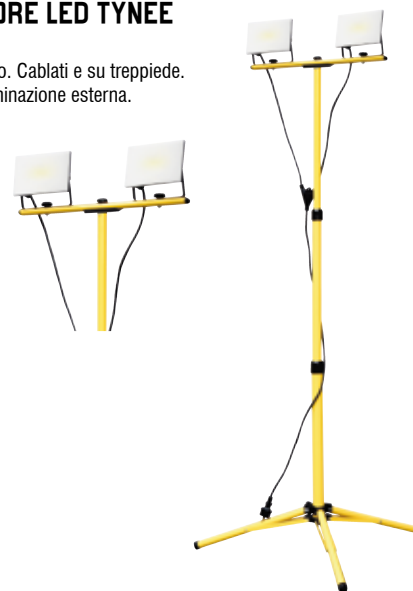

Cod.	W	Luce	Conf.	Prezzo
063806	2x30	naturale	1	66,80 €

**LAMPADA DA LAVORO**

220 V. Con interruttore.  
Cavo 10 m.



Cod.	W	Conf.	Prezzo
FU-7750	60	20	18,80 €

**LAMPADA DA LAVORO 20 LED**

Led SMD, 300 lumen, luce naturale.



Cod.	Potenza	Cavo	Conf.	Prezzo
FA62551	5 W	5 m	1	24,40 €

**TORCIA ALLUMINIO BIG DADDY**

Potente LED con clip. Ideale per garage, armadio, stanza dei bambini, cantina. Utilizza la nuovissima tecnologia COB per dare ancora più luminosità. Con led rosso lampeggiante. Autonomia 30 H. Funziona con 3 pile AA (non incluse).



Cod.	W	Lumen	Conf.	Prezzo
056688	3	400	1	13,45 €

**LENTE INGRANDIMENTO CON LED**

Con 12 LED. Funziona con 2 pile AA (batterie non incluse).



Cod.	Lumen	Conf.	Prezzo
121309	15	12	7,70 €

**FARO LED DOOMSTER BASIC**



Cod.	Potenza	Conf.	Prezzo
056682	1 W	1	22,40 €

**FARO LED RICARICABILE ANTI BLACKOUT DOOMSTER POWER**

LED CREE.



Cod.	Potenza	Conf.	Prezzo
056683	5 W	1	51,40 €

**LAMPADA EMERGENZA PORTATILE**

A 18 led con manico. Batteria ricaricabile.



Cod.	Batteria	Alimentazione	Conf.	Prezzo
PN00624	4 V - 3 Ah	230 V	8	24,95 €

**TORCIA PORTACHIAVI IN ABS**

Corpo in ABS, Cob Led. 3 funzioni. Dimensione tascabile. Con pratico moschettone. Appendibile con calamita posteriore. Colore rosso/antracite.



Cod.	W	Pile	Lumen	Conf.	Prezzo
FU-2874	1	2xCR2032	18	16	3,60 €

**MINI TORCIA IN ALLUMINIO**

Versatile, tascabile e leggera con 9 led super luminosi che offrono una potente illuminazione. Corpo in alluminio. Colore rosso. Con laccetto. Pile non incluse.



Cod.	W	Pile	cm	Conf.	Prezzo
FU-2884	3	3xAAA	3,3x9,5	16	3,30 €

6



### TORCIA A PENNA IN ALLUMINIO

Cob Led. Corpo in alluminio. Clip magnetica girevole. Batterie non incluse.



Cod.	W	Lumen	cm	Conf.	Prezzo
FU-2882N	3	200	3x16	12	5,80 €

### TORCIA IN PLASTICA

Cob Led. Corpo in plastica. Luce frontale e superiore. Appendibile con gancio e calamita posteriore. Colore rosso/antracite. Batterie non incluse. 5,5x9,5 cm.



Cod.	W	Lumen	Pile	Conf.	Prezzo
FU-2885	3	200	3xAAA	1	4,40 €

### TORCIA APPENDIBILE 24 LED

Cob Led. Corpo in plastica. Appendibile con gancio e calamita posteriore. 6x19,5 cm. Batterie non incluse. 6x19,5 cm.



Cod.	W	Lumen	Pile	Conf.	Prezzo
FU-2881	3	300	3xAAA	12	7,80 €

### TORCIA LED IS404 TRANSFORMER

Luce da lavoro COB 8+1 LED. Con il gancio e il magnete. Supporto orientabile.



Cod.	W	Lumen	Pile	Conf.	Prezzo
121557	3	200	3xAAA	6	11,70 €

### TORCIA IN GOMMA

3 W pannello laterale (Cob Led 450 lumen). Corpo in plastica gommato. 3 funzioni. Impugnatura orientabile. Appendibile con gancio orientabile. Colore rosso/antracite. Batterie non incluse.



Cod.	W	Lumen	Pile	Conf.	Prezzo
FU-2871	5 (frontale)	300	3xAA	6	14,60 €

### TORCIA IN GOMMA LED

Corpo in gomma. Resistente agli urti. Resistente all'acqua. Con laccetto. Colore giallo/antracite. Batterie non incluse.



Cod.	cm	Pile	Conf.	Prezzo
FU-4316	3,8x15	2xAA	1	3,60 €
FU-4317	6x20,5	2xD	1	5,60 €
FU-4318	6x26	3xD	1	6,40 €

### TORCIA SUPER LED

Cree Led. Corpo in alluminio. Luce zoom. 3 funzioni. Dimensioni 1,6x15,7 cm. Con laccetto. Colore nero. Batterie non incluse.



Cod.	W	Lumen	Pile	Conf.	Prezzo
FU-43133	2	200	2xAA	6	11,80 €

### TORCIA IN ALLUMINIO CREELED CON ZOOM

Cree Led. Corpo in alluminio. Luce zoom. 3 funzioni. Dimensioni 4x13 cm. Con laccetto. Colore nero. Batterie non incluse.



Cod.	W	Lumen	Pile	Conf.	Prezzo
FU-2887	5	400	4xAAA	1	15,00 €

### TORCIA IN ALLUMINIO CREELED CON ZOOM

Cree Led. Corpo in alluminio. Luce zoom. 3 funzioni. Dimensioni 3,7x17,5 cm. Con laccetto. Colore nero. Batterie non incluse.



Cod.	W	Lumen	Pile	Conf.	Prezzo
FU-2888	5	800	6xAAA	1	24,00 €

### TORCIA IN ALLUMINIO CREELED CON ZOOM



Cree Led. Corpo in alluminio. Luce zoom. Colore nero. 3 funzioni. Dimensioni 4,9x24 cm.. Batterie 3xC non incluse.



Cod.	W	Lumen	Pile	Conf.	Prezzo
FU-2889	10	1300	3xC	1	29,00 €

### TORCIA LED IN238 ACID



In alluminio. Colori assortiti. Portata 20 m. Con clip magnetico.



Cod.	W	Lumen	Pile	Conf.	Prezzo
121321	0,5	20	1xAA	12	6,34 €

### TORCIA IN ALLUMINIO RICARICABILE



Cree Led. Corpo in alluminio. Colore rosso/antracite. 4 funzioni + SOS\*. Batteria litio ricaricabile 2000 mAh.



Cod.	W	Lumen	cm	Conf.	Prezzo
FU-43134	5	300	5,9x19,5	1	35,20 €

### TORCIA DA TESTA IN ABS



Cob Led. Testa in ABS. Luce orientabile. Colore nero. 3 funzioni. Batterie non incluse.



Cod.	W	Lumen	Pile	Conf.	Prezzo
FU-2872	3	200	3xAAA	1	6,60 €

### TORCIA IN GOMMA LED RICARICABILE



Corpo gommato. Resistente agli urti. Colore rosso/antracite. Con clip per cintura Batteria ricaricabile USB.



Cod.	W	Lumen	cm	Conf.	Prezzo
FU-2886	3	200	4,3x14,5	1	9,60 €

### TORCIA DA TESTA IN ALLUMINIO



Cob Led. Testa in ABS. Luce orientabile. 3 funzioni. Colore nero. Batterie non incluse.



Cod.	W	Lumen	Pile	Conf.	Prezzo
FU-2873	3	600	3xAAA	1	24,40 €

### TORCIA LED MULTIFUNZIONE ALLUNGABILE

Torcia magnetica, collo flessibile. Con asta estensibile. Funziona con 4 batterie LR44 incluse.



Cod.	Descrizione	Pile	Conf.	Prezzo
121333	3 LED	4xLR44	6	11,62 €

6

### LAMPADA LED DAY LIGHT

3 LED da 5 mm per un migliore fascio di luce. Torcia robusta in 3 componenti (ABS, acciaio, gomma). Resistente all'acqua, con cordino di trasporto.



Cod.	Fascio luce	Durata	Lumen	Conf.	Prezzo
<b>BV116610</b>	52 m	70 h	11	6	11,95 €

### PILA MEZZA TORCIA ACCUS RICARICABILE

Sistema chimico Ni-MH. Pz blister 2.



Cod.	Modello	Capacità	Tensione	Conf.	Prezzo
<b>BV156714</b>	C HR14	3000 mAh	1,2 V	10	19,05 €

### CARICABATTERIE PLUG CHARGER LCD

Carica fino a 4 batterie contemporaneamente. 2/4 AA o 2/4 AAA batterie. Timer di sicurezza - senza sovraccarico. Presa a muro. 2 LED (1 per ogni cella).



Cod.	Voltaggio	Tempo di ricarica	Conf.	Prezzo
<b>BV157677</b>	100-240 V	5 h	1	37,00 €

### PILA MINI STILO HIGH ENERGY

Sistema chimico alcalino. Pz blister 4.



Cod.	Modello	Tensione	Conf.	Prezzo
<b>BV14903</b>	AAA LR3	1,5 V	10	3,20 €

### PILA STILO HIGH ENERGY

Sistema chimico alcalino. Pz blister 4.



Cod.	Modello	Tensione	Conf.	Prezzo
<b>BV14906</b>	AA LR6	1,5 V	20	3,07 €

### PILA RICARICABILE MINI STILO ACCUS

Sistema chimico Ni-MH. Pz blister 4. Tecnologia Ready to Use: precaricato, bassa autoscarica.



Cod.	Modello	Capacità	Tensione	Conf.	Prezzo
<b>BV156703</b>	AAA HR03	800 mAh	1,2 V	10	16,00 €

### PILA RICARICABILE STILO ACCUS

Sistema chimico Ni-MH. Pz blister 4. Tecnologia Ready to Use: precaricato, bassa autoscarica.



Cod.	Modello	Capacità	Tensione	Conf.	Prezzo
<b>BV156706</b>	AA HR6	2100 mAh	1,2 V	10	17,25 €

### RAYOVAC ACOUSTIC

Pile in Zinco ed Aria, senza mercurio.



Cod.	Modello	Tensione	Conf.	Prezzo
<b>BV04600</b>	675	1,45V	10	5,71 €
<b>BV04606</b>	13	1,45V	10	6,17 €
<b>BV04607</b>	312	1,45V	10	6,17 €
<b>BV04610</b>	10	1,45V	10	6,17 €



## PILA MINISTILO PLUS POWER MN2400

Sistema chimico alcalino.  
Pz blister 4.



DURACELL

Cod.	Modello	Tensione	Conf.	Prezzo
DURMN2400	AAA LR3	1,5 V	10	4,05 €

## PILA TELECOMANDO SECURITY MN11

Sistema chimico alcalino.  
Pz blister 1.



DURACELL

Cod.	Modello	Tensione	Conf.	Prezzo
DURMN11	E11A	6 V	10	1,51 €

## PILA STILO PLUS POWER MN1500

Sistema chimico alcalino.  
Pz blister 4.



DURACELL

Cod.	Modello	Tensione	Conf.	Prezzo
DURMN1500	AA LR6	1,5 v	20	3,96 €

## PILA TELECOMANDO SECURITY MN21

Sistema chimico alcalino.  
Pz blister 2.



DURACELL

Cod.	Modello	Tensione	Conf.	Prezzo
DURMN21	A23	12 V	10	2,76 €

## PILA MEZZATORCIA PLUS POWER MN1400

Sistema chimico alcalino.  
Pz blister 2.



DURACELL

Cod.	Modello	Tensione	Conf.	Prezzo
DURMN1400	C LR14	1,5 V	10	3,96 €

## PILA TELECOMANDO SECURITY MN27

Sistema chimico alcalino.  
Pz blister 1.



DURACELL

Cod.	Modello	Tensione	Conf.	Prezzo
DURMN27	MN27	12 V	10	1,59 €

## PILA TORCIA PLUS POWER MN1300

Sistema chimico alcalino.  
Pz blister 2.



DURACELL

Cod.	Modello	Tensione	Conf.	Prezzo
DURMN1300	D LR20	1,5 V	10	5,18 €

## PILA MICROSTILO SECURITY MN9100

Sistema chimico alcalino.  
Pz blister 2.



DURACELL

Cod.	Modello	Tensione	Conf.	Prezzo
DURMN9100	LR1	1,5 V	10	2,73 €

## PILA TRANSISTOR PLUS MN1604

Sistema chimico alcalino.  
Pz blister 1.



DURACELL

Cod.	Modello	Tensione	Conf.	Prezzo
DURMN1604	6 LR61	9 V	10	3,96 €

## PILA BOTTONE ELECTRONICS LR44

Sistema chimico alcalino.  
Pz blister 2.



DURACELL

Cod.	Modello	Tensione	Conf.	Prezzo
DURLR44	LR44	1,5 V	10	1,54 €



## DURACELL ELECTRONICS

Sistema chimico litio.  
Pz blister 1.



DURACELL

Cod.	Modello	Tensione	Conf.	Prezzo
DUR1616	1616	3 V	10	1,62 €

## DURACELL ELECTRONICS

Sistema chimico litio.  
Pz blister 1.



DURACELL

Cod.	Modello	Tensione	Conf.	Prezzo
DUR2430	2430	3 V	10	2,32 €

## DURACELL ELECTRONICS

Sistema chimico litio.  
Pz blister 1.

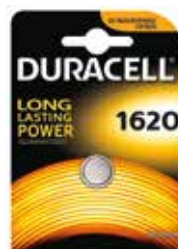

DURACELL

Cod.	Modello	Tensione	Conf.	Prezzo
DUR1620	1620	3 V	10	1,62 €

## DURACELL ELECTRONICS

Sistema chimico litio.  
Pz blister 1.



DURACELL

Cod.	Modello	Tensione	Conf.	Prezzo
DUR2450	2450	3 V	10	2,60 €

## DURACELL ELECTRONICS

Sistema chimico alcalino.  
Pz blister 2.



DURACELL

Cod.	Modello	Tensione	Conf.	Prezzo
DUR20162	2016	3 V	10	2,47 €

## DURACELL ELECTRONICS

Sistema chimico litio.  
Pz blister 1.



DURACELL

Cod.	Modello	Tensione	Conf.	Prezzo
DUR1220	1220	3 V	10	2,16 €

## PILA BOTTONE ELECTRONICS

Sistema chimico litio.  
Pz blister 2.



DURACELL

Cod.	Modello	Tensione	Conf.	Prezzo
DUR20252	2025	3 V	10	2,68 €

## DURACELL OROLOGERIA

Silver Oxide.  
Pz blister 1.



DURACELL

Cod.	Modello	Tensione	Conf.	Prezzo
DUR362/361	362/361	1,5 V	10	2,58 €

## DURACELL ELECTRONICS

Sistema chimico litio.  
Pz blister 2.



DURACELL

Cod.	Modello	Tensione	Conf.	Prezzo
DUR20322	2032	3 V	10	2,68 €

## DURACELL OROLOGERIA

Silver Oxide.  
Pz blister 1.



DURACELL

Cod.	Modello	Tensione	Conf.	Prezzo
DUR364	364	1,5 V	10	2,32 €



**DURACELL OROLOGERIA**

Silver Oxide.  
Pz blister 1.



DURACELL

Cod.	Modello	Tensione	Conf.	Prezzo
DUR370/371	370/371	1,5 V	10	2,32 €

**DURACELL OROLOGERIA**

Silver Oxide.  
Pz blister 1.



DURACELL

Cod.	Modello	Tensione	Conf.	Prezzo
DUR392/384	392/384	1,5 V	10	2,32 €

**DURACELL OROLOGERIA**

Silver Oxide.  
Pz blister 1.



DURACELL

Cod.	Modello	Tensione	Conf.	Prezzo
DUR377	377	1,5 V	10	2,11 €

**DURACELL OROLOGERIA**

Silver Oxide.  
Pz blister 1.



DURACELL

Cod.	Modello	Tensione	Conf.	Prezzo
DUR394/380	394/380	1,5 V	10	3,62 €

**DURACELL OROLOGERIA**

Silver Oxide.  
Pz blister 1.



DURACELL

Cod.	Modello	Tensione	Conf.	Prezzo
DUR386/301	386/301	1,5 V	10	4,66 €

**DURACELL OROLOGERIA**

Silver Oxide.  
Pz blister 1.



DURACELL

Cod.	Modello	Tensione	Conf.	Prezzo
DUR399/395	399/395	1,5 V	10	2,73 €

**DURACELL OROLOGERIA**

Silver Oxide.  
Pz blister 1.



DURACELL

Cod.	Modello	Tensione	Conf.	Prezzo
DUR389/390	389/390	1,5 V	10	3,07 €

**PILA ULTRA PHOTO M3**

Sistema chimico litio.  
Pz blister 1.



DURACELL

Cod.	Modello	Tensione	Conf.	Prezzo
DURM3	CR123A	3 V	10	5,18 €

6

**DURACELL®**

### TELECOMANDO PROGRAMMABILE DA PC TECHNO3

Apparecchi supportati TV - DVD/VCR/ Telecomando a tre banchi di memoria programmabile con facilità. Sostituisce le principali funzioni degli apparecchi TV, VCR, DVD, SAT, DTT o SKY. Programmabile tramite PC. Per la programmazione è necessario il cavo e il catalogo forniti nel KIT BRAVO. Mantiene i codici durante il cambio batterie. Garanzia di due anni.



Cod.	Descrizione	Conf.	Prezzo
929058	programmabile da PC	1	11,70 €

### TELECOMANDO UNIVERSALE ZIPPY

Apparecchi supportati TV. Colore Black. Con indicatore luminoso. Sostituisce le principali funzioni del telecomando originale. Programmazione automatica. Accesso al TXT. Mantiene la memoria nel cambio batterie.



Cod.	Descrizione	Conf.	Prezzo
929060	universale	1	12,70 €

### TELECOMANDO UNIVERSALE SAMSUNG

Non necessita di alcuna programmazione. Mantiene i codici durante il cambio batterie.



Cod.	Descrizione	Conf.	Prezzo
929061	per televisori Samsung	1	14,85 €

### TELECOMANDO UNIVERSALE LG

Non necessita di alcuna programmazione. Mantiene i codici durante il cambio batterie.



Cod.	Descrizione	Conf.	Prezzo
929062	per televisori LG	1	14,85 €

### TELECOMANDO UNIVERSALE SONY

Non necessita di alcuna programmazione. Mantiene i codici durante il cambio batterie.



Cod.	Descrizione	Conf.	Prezzo
929063	per televisori Sony	1	14,85 €

### TELECOMANDO UNIVERSALE CONDIZIONATORI

Riproduce le funzioni dei telecomandi originali delle più importanti marche di condizionatori. L'ampio display consente una visualizzazione chiara ed immediata. Dotato di cover per i tasti a scorrimento. Programmazione automatica.



Cod.	Descrizione	Conf.	Prezzo
929023	display ampio e completo	1	15,25 €

### ALLARME WIRELESS SCUDDO

Attivazione sensori totale o parziale. Funzione "din-don". Facile da installare e pronta all'uso. Sirena integrata 120 dB. Alimentazione di emergenza a batteria in caso di mancanza di corrente elettrica. Composto da: 1 centralina con display LCD a colori, 1 sensore di movimento completo di supporto a muro orientabile, 2 sensori per porta/finestra a contatto magnetico, 1 telecomando multifunzione.



Cod.	Confezione	Conf.	Prezzo
929000	in scatola	1	148,00 €

### SENSORE PORTA FINESTRA

Facile da installare (kit fissaggio incluso). Funzione "Din-Don". Dimensioni 40x16x88 mm.



Cod.	Confezione	Conf.	Prezzo
929003	in scatola	1	31,70 €

### SENSORE DI MOVIMENTO

Facile da installare (kit fissaggio incluso). Angolo di rilevazione 110°. Portata regolabile fino a 15 m. Completo di supporto a muro orientabile. Funzione "Din-Don". Funzione risparmio energetico. Alimentato con batteria 9 V. Dimensioni 66x38x124 mm.



Cod.	Confezione	Conf.	Prezzo
929004	blister	1	36,60 €

**SIRENA DA ESTERNO**

Sirena 120 dB. Luce led intermittente. Dimensioni 250x42x257 mm



Cod.	Confezione	Conf.	Prezzo
929005	blister	1	85,50 €

**TELECOMANDO MULTIFUNZIONE**

3 tasti per inserimento allarme in modalità: ARM - ALERT- HOME. Tasto per disinserimento allarme in tutte le modalità. Funzione antipanico. Dimensioni 33x14x60 mm.



Cod.	Confezione	Conf.	Prezzo
929002	blister	1	24,35 €

**COMBINATORE TELEFONICO RETE FISSA**

Chiamata automatica fino ad 8 numeri telefonici. Attivabile in caso di emergenza anche da telecomando (portata max 50 mt spazi aperti). Dimensioni 67x 38x155 mm.



Cod.	Confezione	Conf.	Prezzo
929001	blister	1	112,00 €

**COMBINATORE TELEFONICO GSM**

Chiamata automatica fino ad 8 numeri con messaggio personalizzabile. Attivazione/disattivazione di tutte le modalità del sistema di allarme dal cellulare: tramite APP dedicata per SMART PHONE Apple e Android o tramite SMS per cellulari no SMART PHONE. Possibilità di impostare il numero dei cicli di chiamata. Possibilità di ascoltare cosa succede in casa. Alimentazione di emergenza a batterie con indicatore luminoso di batterie in esaurimento. Richiede SIM GSM non inclusa. Adatto solo per ambienti interni. Garanzia 2 anni.



Cod.	Confezione	Conf.	Prezzo
929013	in scatola	1	133,00 €

**ALLARME PORTA FINESTRA MAGNETICO**

Allarme stand-alone. Sensore a contatto magnetico per porta/finestra. Funzione "Din Don". Sirena 120 dB. Indicatore batterie in esaurimento. Dimensioni 32x17x60 mm.



Cod.	Confezione	Conf.	Prezzo
929007	blister	1	8,36 €

**ALLARME CON SENSORE DI MOVIMENTO A TASTIERA**

Allarme stand-alone. Sensore di movimento a infrarossi. Attivazione disattivazione tramite tastiera con codice personalizzabile. Funzione "Din Don". Supporto per fissaggio a muro incluso. Angolo di rivelazione 110°. Sirena 120 dB. Portata 6 m. Indicatore batterie in esaurimento. Dimensioni 66x34x115 mm.



Cod.	Confezione	Sc	Prezzo
929006	blister	1	24,65 €

**ALLARME SENSORE MOVIMENTO CON TELECOMANDO**

Allarme stand-alone. Sensore di movimento a infrarossi. Attivazione/disattivazione tramite telecomando. Funzione "Din Don". Supporto per fissaggio a muro incluso. Angolo di rivelazione 110°. Sirena 120 dB. Portata 6 m. Indicatore batterie in esaurimento. Dimensioni 64x34x115 mm.



Cod.	Confezione	Conf.	Prezzo
929008	blister	1	24,35 €

**SPIONCINO DIGITALE OCCHIELLO**

Colore silver. Facile da installare e da usare, un solo tasto per accensione monitor, 2 tasti per la funzione (zoom +/-) fino a 3x. Monitor LCD 2,8", telecamera da 0,3 mega pixels. Funziona con 3 batterie stilo LR6 AAA 1,5 V.



Cod.	Descrizione	Conf.	Prezzo
929019	monitor LCD 2,8"	1	76,00 €

**TELECAMERA DA INTERNO WIRELESS MARSHAL**

Da interno, per monitorare casa o ufficio 24 ore al giorno. Possibilità di connetterla sia su rete LAN che Wi-Fi e di registrare anche su TF card. Dotata di sensore da 0,3 Mpx e sensori ad infrarossi, trasmette immagini video di alta qualità anche in condizioni di totale oscurità. Visualizzazione in tempo reale, registrazione audio e allarme via e-mail su rilevamento movimento. Facile da installare su PC e smartphone con sistema Android ed Apple.



Cod.	Descrizione	Conf.	Prezzo
929018	connessione LAN e Wi-Fi	1	74,20 €

6

### CAMPANELLO WIRELESS PLUG-IN



48 suonerie, portata fino a 100 metri in spazi aperti. Unità interna 7,6x8,5x7. Unità esterna 4x8,4x2.



Cod.	V	Conf.	Prezzo
929024	220	1	25,80 €

### CARICATORE

2 porte USB. Adatto per dispositivi Apple ed Android.



Cod.	Colore	Conf.	Prezzo
PN01612	nero	1	7,41 €
PN01613	bianco	1	7,41 €

### ADATTATORE PER CUFFIE

Compatibile con dispositivi Apple. Presa audio Jack 3,5 mm. Finiture in alluminio.



Cod.	Colore	Conf.	Prezzo
PN01634	nero	4	20,10 €
PN01635	bianco	4	20,10 €

### CARICATORE WIRELESS + ALIMENTATORE

Input: 5 V / 2 A - 9 V / 1.67 A. Output: 5 W - 10 W. Caricabatterie: spina o micro USB.



Cod.	Colore	Conf.	Prezzo
PN01647	bianco	1	37,10 €

### AURICOLARI

Con microfono, massimo comfort e controllo volume.



Cod.	Descrizione	Conf.	Prezzo
PN01616	bianchi - jack 3,5	1	6,50 €
PN01636	bianchi - lightning	1	13,00 €

### CAVO 3 IN 1

Per tutti i dispositivi. Finiture in cotone e alluminio. Smartphone e tablet, 2 A.



Cod.	Colore	m	Conf.	Prezzo
PN01630	nero	1	10	7,41 €
PN01631	bianco	1	10	7,41 €
PN01632	nero	2	10	9,24 €
PN01633	bianco	2	10	9,24 €

### CARICATORE AUTO

1 porta USB. 2,4A. 5V. Adatto sia per dispositivi Apple che Android.



Cod.	Colore	Conf.	Prezzo
PN01608	bianco	1	6,50 €
PN01609	nero	1	6,50 €

### CAVO RICARICA TYPE-C

Tutti i sistemi operativi. Smartphone e tablet. Carica e data-Sync, 2 A.



Cod.	Colore	m	Conf.	Prezzo
PN01617	nero	1	10	4,64 €
PN01618	bianco	1	10	4,64 €
PN01643	nero	2	10	6,50 €
PN01644	bianco	2	10	6,50 €

### CARICATORE

1 porta USB. Adatto per dispositivi Apple ed Android.



Cod.	Colore	Conf.	Prezzo
PN01610	nero	1	6,50 €
PN01611	bianco	1	6,50 €

## CAVO RICARICA USB

Dispositivi Apple, smartphone e tablet.  
Solo per ricarica, 2 A.



Cod.	m	Colore	Conf.	Prezzo
PN01603	1	nero	1	4,64 €
PN01604	1	bianco	1	4,64 €
PN01641	2	nero	1	6,50 €
PN01642	2	bianco	1	6,50 €

## CAVO RICARICA MICRO USB

Dispositivi Android, smartphone e tablet.  
Carica e data-Sync, 2 A.



Cod.	m	Colore	Conf.	Prezzo
PN01601	1	nero	1	4,64 €
PN01602	1	bianco	1	4,64 €
PN01637	2	nero	1	6,50 €
PN01638	2	bianco	1	6,50 €

## ESPOSITORE B ACCESSORI TELEFONIA



Cod.	Pz	Conf.	Prezzo
PN01640	86+1	1	519,06 €

## POWER BANK 3 IN 1

Design ultra slim. 5V. Adatto per Android  
e Iphone (5/6/7).



Cod.	Descrizione	Colore	Conf.	Prezzo
PN01614	2500 MAH	nero	1	9,24 €
PN01615	2500 MAH	bianco	1	9,24 €
PN01628	5000 MAH	nero	4	18,55 €
PN01629	5000 MAH	bianco	4	18,55 €

## SUPPORTO AUTO PER SMARTPHONE

Per griglia di ventilazione.



Cod.	Descrizione	Conf.	Prezzo
PN01607	universale	1	4,64 €





L'ENERGIA

HA TANTE

NUOVE FORME

**ILLUMIA**  
START EVERYDAY

# utensileria manuale

**CHIAVI**

**BUSSOLE SERRAGGIO**

**GIRAVITI**

**MARTELLI**

**CUTTER**

**LIME**

**OLIATORI**

**PINZE**

**TENAGLIE**

**UTENSILI EDILIZIA**

**METRI**

**SPATOLE**

**CAZZUOLE**

**PENNELLI**

**VALIGETTE**



## CHIAVI A FORCHETTA SEMPLICI MOD. 248



Testa inclinata di 15°. Acciaio al Cromo Vanadio. Esecuzione nichelata cromata.



Cod.	mm	L mm	Conf.	Prezzo
US248031	36	300	1	31,60 €
US248032	38	300	1	31,90 €
US248033	40	340	1	39,10 €
US248034	41	340	1	39,10 €
US248036	45	376	1	47,80 €
US248059	47	376	1	53,40 €
US248039	48	420	1	65,40 €
US248042	52	450	1	81,60 €
US248043	55	450	1	90,00 €
US248045	65	495	1	127,00 €

## CHIAVI A FORCHETTA DOPPIE MOD. 252 N



Acciaio speciale altamente legato al Cromo Molibdeno. Esecuzione fosfatata.



Cod.	mm	L mm	Conf.	Prezzo
US252514	6x7	121	10	5,24 €
US252517	8x9	138	10	5,24 €
US252520	10x11	153	10	6,02 €
US252522	10x13	163	10	7,77 €
US252524	12x13	168	10	6,67 €
US252528	13x17	192	10	9,71 €
US252529	14x15	182	10	8,03 €
US252531	16x17	210	10	9,38 €
US252533	17x19	220	5	11,75 €
US252535	18x19	220	5	10,50 €
US252538	20x22	242	5	12,05 €
US252539	21x23	242	5	12,45 €
US252540	22x24	242	5	14,15 €
US252541	24x26	270	5	15,55 €
US252542	24x27	270	5	16,70 €
US252543	25x28	282	5	16,20 €
US252544	27x29	301	5	19,80 €
US252547	30x32	318	5	21,90 €
US252550	34x36	342	1	39,60 €
US252552	36x41	381	1	46,50 €

## SERIE DI 8 CHIAVI A FORCHETTA MOD. 252 N/SRB



252 N/6x7-8x9-10x11-12x13-14x15-16x17-18x19-20x22 mm.



Cod.	kg	Pz	Conf.	Prezzo
US252862	0,9	8	1	67,30 €

## CHIAVI A FORCHETTA DOPPIE MOD. 55



Ingombro delle teste ridotto.



Cod.	mm	Conf.	Prezzo
B55.4X5	4x5	10	5,40 €
B55.5X5,5	5x5,5	10	6,15 €
B55.6X7	6x7	10	4,86 €
B55.8X9	8x9	10	4,96 €
B55.10X11	10x11	10	5,29 €
B55.12X13	12x13	10	5,88 €
B55.13X17	13x17	10	9,50 €
B55.14X15	14x15	10	7,39 €
B55.16X17	16x17	10	8,47 €
B55.17X19	17x19	5	11,34 €
B55.18X19	18x19	5	10,09 €
B55.20X22	20x22	5	11,34 €
B55.21X23	21x23	5	12,09 €
B55.24X26	24x26	5	14,47 €
B55.25X28	25x28	5	16,52 €
B55.27X29	27x29	5	18,68 €
B55.27X30	27x30	5	21,49 €
B55.30X32	30x32	5	20,62 €
B55.32X36	32x36	1	63,72 €
B55.34X36	34x36	1	63,72 €
B55.35X38	35x38	1	70,20 €
B55.36X41	36x41	1	73,44 €
B55.41X46	41x46	1	84,78 €
B55.46X50	46x50	1	104,22 €
B55.55X60	55x60	1	129,06 €

## CHIAVI FISSE



DIN-3110



Cod.	mm	Conf.	Prezzo
FU-0101	6x7	10	1,27 €
FU-0102	8x9	10	1,39 €
FU-0103	10x11	10	1,50 €
FU-0104	12x13	10	1,73 €
FU-0106	14x15	10	1,85 €
FU-0107	16x17	10	1,97 €
FU-0108	18x19	10	3,20 €
FU-0109	20x22	10	4,32 €

## SERIE CHIAVI FISSE



Al cromo-vanadio. DIN-3110.



Cod.	mm	Pz	Conf.	Prezzo
FU-0100	6x22	8	1	14,20 €

## CHIAVI FISSA PROFESSIONALI



Acciaio al cromo-vanadio. DIN-3110.



Cod.	mm	Conf.	Prezzo
MT6301	6-7	10	1,52 €
MT6303	8-9	10	1,88 €
MT6305	10-11	10	2,08 €
MT6306	12-13	10	2,42 €
MT6308	14-15	10	2,62 €
MT6310	16-17	10	3,68 €
MT6312	18-19	10	4,04 €
MT6314	20-22	10	5,12 €
MT6316	21-23	10	5,54 €
MT6320	25-28	10	7,48 €
MT6322	27-29	10	9,28 €

## SERIE CHIAVI FISSE PROFESSIONALI



Acciaio al cromo-vanadio. DIN-3110.



Cod.	mm	Pz	Conf.	Prezzo
MT6330	6-22	8	1	19,20 €
MT6335	6-32	12	1	45,80 €

## CHIAVI POLIGONALI DOPPIE SPECIALI MOD. 258 N



Per dadi poco accessibili: motorini d'avviamento, collettori ed altri organi ausiliari.



Cod.	mm	b mm	L mm	Conf.	Prezzo
US258300	10x12	54,1	143	5	14,15 €
US258301	11x13	66,6	165	5	14,75 €
US258302	14x17	79,2	190	5	16,70 €
US258305	19x22	94,3	253	5	20,60 €

## CHIAVI COMBinate MOD. 285



Forchetta ribassata inclinata di 15°. Impugnatura ergonomica. Testa poligonale disassata e piegata di 15°.



Cod.	mm	L mm	b mm	Conf.	Prezzo
US02850700	5,5	115	3,5	5	6,80 €
US02850701	6	115	3,5	5	6,99 €
US02850702	7	122	3,7	5	7,12 €
US02850703	8	133	4,0	5	7,31 €
US02850704	9	138	4,0	5	7,57 €
US02850705	10	145	4,4	5	8,54 €
US02850706	11	155	4,5	5	8,80 €
US02850707	12	62	4,7	5	9,06 €
US02850708	13	170	5,1	5	9,26 €
US02850709	14	180	5,2	5	10,20 €
US02850710	15	185	5,5	5	11,20 €
US02850711	16	195	6,0	5	11,85 €
US02850712	17	202	6,1	5	12,70 €
US02850713	18	208	6,5	5	13,60 €
US02850714	19	216	6,7	5	13,85 €
US02850715	20	224	6,8	1	15,15 €
US02850716	21	233	7,1	1	16,05 €
US02850717	22	248	7,3	5	16,60 €
US02850718	23	257	7,5	1	18,15 €
US02850719	24	267	7,8	5	19,95 €
US02850721	26	285	8,3	1	22,00 €
US02850722	27	295	8,4	1	23,05 €
US02850723	28	305	8,6	1	24,85 €
US02850724	29	320	9,0	1	26,05 €
US02850725	30	340	9,2	1	28,25 €
US02850726	32	355	9,7	1	31,10 €
US02850727	34	390	9,9	1	44,60 €

## SERIE DI 13 CHIAVI COMBinate MOD. 285/S13



285/6-7-8-10-11-12-13-14-15-17-19-22-24 mm. Fornitura con supporto in lamiera.



Cod.	kg	Conf.	Prezzo
US285873	2,6	1	167,00 €

## SERIE DI 9 CHIAVI COMBinate MOD. 285 DE/S9



285/8-10-11-12-13-14-15-17-19 mm. Fornitura con supporto in materiale plastico.



Cod.	gr	Pz	Conf.	Prezzo
US02850857	960	9	1	90,00 €



## CHIAVI COMBinate MOD. 42



Ingombro delle teste ridotto.



Cod.	mm	Conf.	Prezzo
B42.05,5	5,5x5,5	10	7,77 €
B42.06	6x6	10	7,88 €
B42.07	7x7	10	7,93 €
B42.08	8x8	10	8,26 €
B42.09	9x9	10	8,58 €
B42.10	10x10	10	8,80 €
B42.11	11x11	10	9,39 €
B42.12	12x12	10	9,50 €
B42.13	13x13	10	9,61 €
B42.14	14x14	10	10,90 €
B42.15	15x15	10	11,98 €
B42.16	16x16	10	12,52 €
B42.17	17x17	10	13,17 €
B42.18	18x18	10	13,93 €
B42.19	19x19	10	14,36 €
B42.20	20x20	5	16,30 €
B42.21	21x21	5	17,49 €
B42.22	22x22	5	17,92 €
B42.23	23x23	5	19,44 €
B42.24	24x24	5	20,62 €
B42.25	25x25	5	21,70 €
B42.26	26x26	5	23,43 €
B42.27	27x27	5	25,48 €
B42.28	28x28	5	26,35 €
B42.29	29x29	5	28,08 €
B42.30	30x30	5	29,70 €
B42.32	32x32	5	32,94 €
B42.34	34x34	1	62,10 €
B42.35	35x35	1	66,96 €
B42.36	36x36	1	69,66 €
B42.38	38x38	1	77,22 €
B42.41	41x41	1	86,94 €

## CHIAVI COMBinate PROFESSIONALI



Cod.	mm	Conf.	Prezzo
MT6340	6	10	1,37 €
MT6341	7	10	1,66 €
MT6342	8	10	1,74 €
MT6343	9	10	1,74 €
MT6344	10	10	2,10 €
MT6345	11	10	2,18 €
MT6346	12	10	2,18 €
MT6347	13	10	2,56 €
MT6348	14	10	2,73 €
MT6349	15	10	2,88 €
MT6350	16	10	3,02 €
MT6351	17	10	3,21 €
MT6352	18	10	3,44 €
MT6353	19	10	3,49 €
MT6354	20	10	3,89 €
MT6355	21	10	3,95 €
MT6356	22	5	4,12 €
MT6357	23	5	5,15 €
MT6358	24	5	5,94 €
MT6359	25	5	6,22 €
MT6360	26	5	6,74 €
MT6361	27	5	7,62 €
MT6362	28	5	8,38 €
MT6363	29	5	9,98 €
MT6364	30	5	9,98 €
MT6365	32	5	11,20 €

7

## SERIE DI 15 CHIAVI COMBinate MOD. SP 15



Serie di 15 chiavi combinate con supporto: 6-7-8-9-10-11-12-13-14-15-16-17-19-22-24 mm.



Cod.	kg	Conf.	Prezzo
B42/SP15	2,1	1	170,50 €

## SERIE CHIAVI COMBinate



Al cromo-vanadio. DIN-3313.



Cod.	mm	Pz	Conf.	Prezzo
FU-0110	8-19	8	1	11,90 €
FU-0115	6-22	17	1	27,10 €

## SERIE DI CHIAVI COMBinate MOD. SC9I



Serie di 9 chiavi combinate 8-10-11-12-13-14-15-17-19 mm., con supporto compatto, pratico e facile da trasportare identificazione rapida della misura della chiave bloccaggio sicuro della chiave nel supporto.



Cod.	kg	Conf.	Prezzo
B42/SC9I	0,89	1	97,20 €





# Beta

Utensili di Qualità



## CHIAVI POLIGONALI DOPPIE CURVATE MOD. 283 N



Per viti con esagono incassato. Lama in acciaio speciale altamente legato al Cromo Vanadio. Esecuzione cromata



Cod.	mm	L mm	Conf.	Prezzo
US02830102	6x7	167	5	9,67 €
US02830103	8x9	182	5	10,35 €
US02830106	12x13	218	5	11,90 €
US02830111	16x17	258	5	14,65 €
US02830113	18x19	290	5	16,60 €
US02830115	20x22	316	5	19,30 €
US02830116	21x23	316	5	20,70 €
US02830117	22x24	324	5	23,85 €
US02830118	24x26	328	5	23,85 €
US02830120	25x28	345	5	26,70 €
US02830121	27x29	353	5	29,65 €
US02830124	30x32	360	5	34,10 €

## CHIAVI POLIGONALI DOPPIE CURVE MOD. 90



Cod.	mm	Conf.	Prezzo
B90.6X7	6x7	5	9,28 €
B90.8X9	8x9	5	9,93 €
B90.10X11	10x11	5	10,90 €
B90.12X13	12x13	5	11,98 €
B90.14X15	14x15	5	13,17 €
B90.16X17	16x17	5	15,01 €
B90.18X19	18x19	5	17,38 €
B90.20X22	20x22	5	20,08 €
B90.21X23	21x23	3	22,68 €
B90.24X26	24x26	3	25,48 €
B90.25X28	25x28	3	30,24 €
B90.27X29	27x29	3	32,94 €
B90.30X32	30x32	3	37,26 €

## CHIAVI POLIGONALI PROFESSIONALI



Cod.	mm	Conf.	Prezzo
MT6380	6x7	5	4,07 €
MT6381	8x9	5	4,18 €
MT6382	10x11	5	4,84 €
MT6383	12x13	5	5,28 €
MT6384	14x15	5	6,05 €
MT6385	16x17	5	7,15 €
MT6386	18x19	5	7,13 €
MT6387	20x22	5	7,46 €
MT6388	21x23	5	7,92 €
MT6390	25x28	5	9,25 €
MT6391	24x26	5	8,14 €
MT6392	27x29	5	12,10 €
MT6393	30x32	5	12,10 €

## CHIAVE POLIGONALE DOPPIA CURVATA PER PONTEGGI MOD. 284



Acciaio al Cromo Vanadio. Esecuzione cromata.



Cod.	mm	L mm	Conf.	Prezzo
US284101	21x22	315	5	39,50 €

## CHIAVI COMBinate A CRICCHETTI REVERSIBILE MOD. 285 K



Leva di inversione integrata. Testata poligonale e a forchetta inclinate di 15°. Angolo di ripresa di 5°.



Cod.	mm	L mm	Conf.	Prezzo
US02855003	8	139	5	16,45 €
US02855004	9	149	5	17,50 €
US02855005	10	158	5	18,80 €
US02855007	12	171	5	19,30 €
US02855008	13	177	5	20,45 €
US02855009	14	190	5	21,00 €
US02855010	15	198	5	22,80 €
US02855011	16	207	5	24,50 €
US02855013	18	235	5	26,55 €
US02855019	24	323	2	41,80 €
US02855022	27	358	2	71,20 €
US02855025	30	402	1	84,80 €
US02855027	32	423	1	96,40 €

## CHIAVI COMBinate A CRICCHETTO SNODATE MOD. 285 KF



Angolo di lavoro a cricchetto regolabile 180°. Forchetta inclinata di 15°. Angolo di ripresa 5°.



Cod.	mm	L mm	Conf.	Prezzo
US02855203	8	127	5	20,45 €
US02855205	10	136	5	20,45 €
US02855208	13	154	5	24,50 €
US02855212	17	190	5	30,30 €
US02855214	19	215	5	32,40 €

## CHIAVI COMBinate A CRICCHETTO REVERSIBILE MOD. 142



Testa piegata di 15°.  
Angolo di ripresa di 5°.



Cod.	mm	Conf.	Prezzo
B142.008	8x8	3	17,49 €
B142.010	10x10	3	19,22 €
B142.012	12x12	3	20,52 €
B142.013	13x13	3	22,14 €
B142.015	15x15	2	24,19 €
B142.016	16x16	2	26,13 €
B142.017	17x17	2	26,56 €
B142.019	19x19	2	29,16 €
B142.022	22x22	1	39,42 €
B142.024	24x24	1	45,90 €

## CHIAVI COMBinate A CRICCHETTO



72 denti. Finitura cromata in acciaio al cromo-vanadio con speciale trattamento termico.



Cod.	mm	Conf.	Prezzo
FU-01081	8	10	8,53 €
FU-01082	10	10	8,86 €
FU-01083	12	10	9,83 €
FU-01084	13	10	10,20 €
FU-01085	14	10	10,70 €
FU-01086	15	10	11,70 €
FU-01087	17	10	13,20 €
FU-01088	19	10	14,70 €

## SERIE CHIAVI COMBinate A CRICCHETTO

72 denti. Finitura cromata in acciaio al cromo-vanadio con speciale trattamento termico. Misure: 8-10-13-15-17-19.



Cod.	mm	Pz	Conf.	Prezzo
FU-01089	8-19	8	1	62,50 €

## CHIAVE PER PONTEGGIO CROMO-VANADIO



Cod.	mm	Conf.	Prezzo
MT6420	21x22	1	8,80 €

## CHIAVI A SETTORE CON NASELLO QUADRO MOD. 282



Per ghiera a corona.



Cod.	mm	b mm	L mm	Conf.	Prezzo
US282105	36-34-38	3	170	2	16,35 €
US282106	40-42	3	170	2	16,35 €
US282107	45-50	3,5	206	2	18,55 €
US282108	52-55	3,5	206	2	18,55 €
US282109	58-62-65	4	241	2	22,40 €
US282110	68-70-75	4	241	2	22,40 €
US282111	80-85-90	5	280	2	27,95 €
US282112	92-95-100	5	280	2	27,95 €
US282113	110-115	5	334	1	40,70 €

## CHIAVI REGOLABILI A RULLINO MOD. 111



Con scala graduata cromata. Rotazione destrorsa del rullino. Con scala millimetrata e in pollici.



Cod.	mm	Conf.	Prezzo
B111.200	200	5	28,62 €
B111.250	250	5	35,64 €
B111.300	300	3	46,98 €
B111.380	380	3	91,80 €

## CHIAVE RULLINO



Satinata. Impugnatura gommata antiscivolo.



Cod.	mm	Conf.	Prezzo
FU-0285	150	6	7,32 €
FU-0290	200	6	10,25 €
FU-0295	250	6	14,75 €
FU-0300	300	6	21,05 €

## CHIAVI A TUBO DOPPIE LEGGERE MOD. 288 N



Serie leggera a bocche esagonali ricavata da trafilato tubolare. Fori trasversali per le spine di manovra 292.



Cod.	mm	a mm	b mm	Conf.	Prezzo
US288103	6x7	10,5	11,5	4	7,96 €
US288104	8x9	13	14,5	4	7,96 €
US288105	10x11	16	17	4	8,74 €
US288107	12x13	19	20,5	4	9,71 €
US288109	14x15	21,5	22,5	4	10,55 €
US288110	16x17	24	26	4	11,85 €
US288112	18x19	27,5	28,5	4	12,95 €
US288114	20x22	29,5	32	4	15,15 €
US288115	21x23	31	33	2	16,45 €
US288117	24x26	34,5	37	2	19,70 €
US288118	25x28	36	39,5	2	24,35 €
US288119	27x29	38,5	40,5	2	25,75 €
US288121	30x32	42	45	2	29,65 €

**CHIAVI A PIPA DOPPIA LEGGERA  
MOD. 289 N**

Serie leggera a bocchette esagonali ricavata da trafilato tubolare. Fori trasversali per le spine di manovra 292.



Cod.	mm	a mm	L mm	Conf.	Prezzo
US289102	5,5	9,3	95	4	9,51 €
US289103	6	9,9	100	4	9,51 €
US289104	7	11,1	100	4	9,51 €
US289105	8	12,7	109	4	9,51 €
US289107	10	15,5	118	4	9,90 €
US289108	11	16,7	118	4	9,90 €
US289110	13	19,5	127	4	11,20 €
US289114	17	24,5	145	4	14,90 €

**CHIAVI A TUBO DOPPIE ESAGONALI  
MOD. 935**



Cod.	mm	Conf.	Prezzo
B935.6X7	6x7	5	7,45 €
B935.8X9	8x9	5	7,99 €
B935.10X11	10x11	5	8,91 €
B935.12X13	12x13	5	10,09 €
B935.14X15	14x15	5	11,66 €
B935.16X17	16x17	5	12,85 €
B935.18X19	18x19	5	15,22 €
B935.20X22	20x22	3	18,36 €
B935.21X23	21x23	3	20,41 €
B935.24X26	24x26	3	23,22 €
B935.25X28	25x28	3	25,81 €
B935.27X29	27x29	3	29,70 €
B935.30X32	30x32	3	32,40 €

**SPINE DI MANOVRA MOD. 292**

Modello a più diametri. Da utilizzare con le chiavi a tubo 288 N-290 E e a pipa 289 N-291.



Cod.	n°	mm	L mm	Conf.	Prezzo
US292001	1	4 ÷ 23	220	1	12,65 €
US292002	2	24 ÷ 32	300	1	14,90 €
US292003	3	27 ÷ 41	350	1	19,70 €

**CHIAVI A PIPA DOPPIA ESAGONALI  
MOD. 937**

Poligonali cromate.



Cod.	mm	Conf.	Prezzo
B937.10X10	10x10	5	9,61 €
B937.13X13	13x13	5	11,44 €

**CHIAVI A TUBO ESAGONALI IN ACCIAIO**



Cod.	mm	Conf.	Prezzo
FU-0072	6-7	5	1,55 €
FU-0073	8-9	5	1,68 €
FU-0074	10-11	5	1,85 €
FU-0075	12-13	5	2,11 €
FU-0076	14-15	5	2,28 €
FU-0077	16-17	5	2,58 €
FU-0078	18-19	5	2,93 €
FU-0079	20-22	5	3,57 €
FU-0080	21-23	5	3,62 €

**CHIAVI A CROCE PER DADI RUOTE  
(AUTOVETTURE E VEICOLI COMM. LEGGERI)  
MOD. 272**

Quadro maschio 1/2" intercambiabile.



Cod.	n°	mm	Conf.	Prezzo
US272000	3	17x19x22x1/2	1	69,30 €

**CHIAVI A CROCE PER DADI RUOTE (VEICOLI  
INDUSTRIALI) MOD. 272 CA**

Quadro maschio 3/4" intercambiabile.



Cod.	n°	mm	Conf.	Prezzo
US272201	3	24x27x32x3/4	1	159,50 €

**CHIAVE BOMBOLA GAS**

Acciaio.



Cod.	mm	Conf.	Prezzo
FU-1430	170	10	2,00 €



## CHIAVI A BUSSOLA LUNGHE CON BOCCA ESAGONALE MOD. 278 N

Bocca esagonale. Guarnizione in gomma per il trattamento della candela. Asta di manovra scorrevole ed estraibile.



Cod.	mm	a mm	L mm	Conf.	Prezzo
US278011	16	22	270	5	41,80 €
US278015	20,8	26	270	5	46,20 €

## CHIAVI A T SEMPLICI CON BOCCA ESAGONALE MOD. 275

Asta di manovra scorrevole ed estraibile.



Cod.	mm	a mm	L mm	Conf.	Prezzo
US275001	6	9,8	215	5	19,45 €
US275002	7	11,3	215	5	19,70 €
US275003	8	12,5	235	5	20,35 €
US275004	9	13,7	235	5	21,00 €
US275005	10	15	260	5	21,10 €
US275006	11	16,6	260	5	23,05 €
US275007	12	17,5	260	5	24,50 €
US275008	13	19,2	260	5	24,75 €
US275009	14	20,5	260	5	26,05 €
US275010	15	21,7	285	5	27,85 €
US275012	17	24	285	5	30,80 €
US275013	18	25,2	285	5	32,90 €
US275014	19	26,5	310	5	35,90 €

## CHIAVI A T SNODATE CON BOCCA ESAGONALE MOD. 276 CE

Modello a snodo cardanico con molla di frizione per il preposizionamento della bussola. Asta di manovra estraibile.

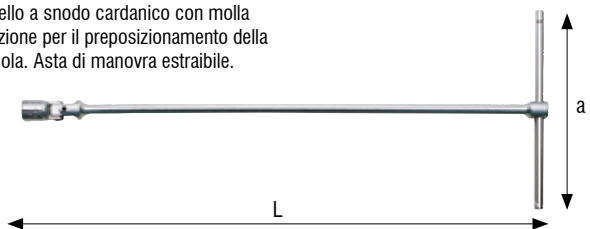

Cod.	mm	a mm	L mm	Conf.	Prezzo
US276400	6	9,5	398	5	32,10 €
US276401	7	10,7	398	5	32,10 €
US276402	8	12	398	5	32,10 €
US276404	10	14,6	431	5	35,10 €
US276405	11	15,8	431	5	35,10 €
US276406	12	17	434	5	35,10 €
US276407	13	18,7	466	5	38,20 €
US276408	14	20,7	466	5	38,20 €
US276409	15	20,9	497	5	44,30 €
US276410	16	22,2	499	5	44,30 €
US276411	17	23,4	499	5	44,30 €
US276413	19	26	523	5	56,20 €

## CHIAVI A T ESAGONALE MOD. 950

Asta di manovra scorrevole arrestabile nella posizione desiderata su tutta la lunghezza. Triplice marcatura della misura sulla testa.



Cod.	mm	Conf.	Prezzo
B950.08	08	5	20,95 €
B950.10	10	5	22,68 €
B950.13	13	5	25,16 €
B950.17	17	3	33,48 €

## CHIAVI A "T" CON BUSSOLA ESAGONALE SNODATE MOD. 952

Lo snodo permette il preposizionamento della bussola fino a 50°. L'asta di manovra può essere arrestata nella posizione desiderata; un fermo di sicurezza ne impedisce l'estrazione.



Cod.	mm	Conf.	Prezzo
B952.06	06	5	29,70 €
B952.07	07	5	29,70 €
B952.08	08	5	29,70 €
B952.10	10	5	32,40 €
B952.11	11	5	32,40 €
B952.12	12	5	32,40 €
B952.13	13	5	35,10 €
B952.14	14	5	35,10 €
B952.15	15	3	42,66 €
B952.16	16	3	42,66 €
B952.17	17	3	42,66 €
B952.19	19	3	52,38 €

## CHIAVI A BUSSOLA CON BOCCA ESAGONALE MOD. 235 1/4 EN

Acciaio speciale altamente legato al Cromo Vanadio. Esecuzione cromata.



Cod.	mm	b mm	L mm	Conf.	Prezzo
US02350103	4	6,9	22	5	3,95 €
US02350104	4,5	7,5	22	5	3,95 €
US02350105	5	8,2	22	5	3,95 €
US02350106	5,5	8,8	22	5	3,95 €
US02350107	6	9,4	22	5	3,95 €
US02350108	7	10,9	22	5	3,95 €
US02350109	8	11,9	22	5	3,95 €
US02350110	9	13,1	22	5	3,95 €
US02350111	10	14,6	22	5	3,95 €
US02350112	11	15,7	22	5	3,95 €
US02350113	12	16,9	22	5	3,95 €
US02350114	13	17,6	22	5	3,95 €
US02350115	14	18,6	22	5	3,95 €



**SERIE CHIAVI ESAGONALI A T MOD. 951/SP6**



Serie a 6 chiavi: 2,5 - 3 - 4 - 5 - 6 - 8 mm.



Cod.	Pz	Conf.	Prezzo
B951/SP6	6	1	156,60 €

**CHIAVI A BUSSOLA LUNGHE CON BOCCA ESAGONALE MOD. 235 1/4 EL**



Acciaio speciale altamente legato al Cromo Molibdeno. Esecuzione cromata.



Cod.	mm	b mm	L mm	Conf.	Prezzo
US235540	10	14	50	2	9,90 €
US235543	13	17,5	50	2	10,25 €

**LEVA A T CON ATTACCO A QUADRO SCORREVOLE MOD. 240**



Acciaio speciale altamente legato al Cromo Vanadio. Esecuzione cromata.

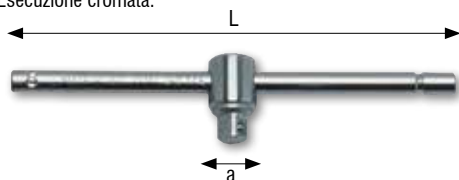

Cod.	Attacco	a mm	L mm	Conf.	Prezzo
US240301	1/4	22,5	115	5	7,57 €
US240003	3/8	35	200	5	15,15 €
US240004	1/2	45	280	5	19,95 €
US240005	3/4	62	425	2	43,30 €

**PROLUNGHE MOD. 236**



Acciaio speciale altamente legato al Cromo Vanadio. Esecuzione cromata.



Cod.	Attacco	L mm	Conf.	Prezzo
US236801	1/4	50	5	8,67 €
US236802	1/4	100	5	8,87 €
US236001	3/8	125	5	11,20 €
US236002	3/8	150	5	15,30 €
US236201	1/2	125	5	13,35 €
US236202	1/2	250	5	17,35 €
US236401	3/4	200	5	33,40 €
US236402	3/4	400	5	46,10 €

**SNODO CARDANICO MOD. 241**



Molla di frizione per il preposizionamento della bussola con l'inclinazione desiderata. Acciaio speciale altamente legato al Cromo Vanadio. Esecuzione cromata.

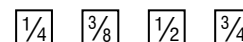

Cod.	Attacco	a mm	L mm	Conf.	Prezzo
US241301	1/4	14	40	2	16,60 €
US241201	1/2	24	68	2	28,10 €
US241401	3/4	39,5	105	2	107,50 €

**BUSSOLA PORTAINSERTI MOD. 684**



Bussola 684/1 da utilizzare in abbinamento agli inserti della serie 660 su avvitatori manuali. Bussola 684/6 da utilizzare in abbinamento agli inserti della serie 661 su avvitatori manuali. Acciaio speciale altamente legato al Cromo Vanadio. Esecuzione cromata lucida.

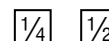

Cod.	Attacco	Inserto	Conf.	Prezzo
US684001	1/4	1/4	1	13,50 €

**BUSSOLA PORTAINSERTI MOD. 895**

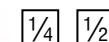

Cod.	Attacco	Inserto	Conf.	Prezzo
B895/1	1/4	1/4	5	11,77 €
B895/5	1/2	1/4	5	13,93 €
B895/6	1/2	5/16	5	13,93 €

**BUSSOLA ESAGONALE MOD. 900**



Cod.	mm	Conf.	Prezzo
B900.07	7	10	3,88 €
B900.08	8	10	3,88 €
B900.10	10	10	3,88 €
B900.13	13	10	3,94 €

**RACCORDO CON ATTACCO QUADRO MOD. 900/16**



Con attacco femmina da 1/4" e maschio da 3/8".



Cod.	F	M	mm	Conf.	Prezzo
B900/16	1/4	3/8	28	5	6,75 €

## PROLUNGA CON ATTACCHI QUADRI MOD. 900 - 910 - 920 - 928

Con attacco femmina/maschio. Cromata.

$\frac{1}{4}$   $\frac{3}{8}$   $\frac{1}{2}$   $\frac{3}{4}$



Cod.	Attacco	mm	Conf.	Prezzo
B900/20	1/4	50	5	8,58 €
B910/21	3/8	125	5	11,44 €
B920/20	1/2	75	5	12,85 €
B920/21	1/2	125	5	15,76 €
B920/22	1/2	255	5	17,71 €
B928/21	3/4	200	3	30,78 €

## QUADRO CON SPINA SCORREVOLE MOD. 900 - 910 - 920 - 928

Con attacco femmina/maschio. Cromato.

$\frac{1}{4}$   $\frac{3}{8}$   $\frac{1}{2}$   $\frac{3}{4}$



Cod.	Attacco	mm	Conf.	Prezzo
B900/42	1/4	115	5	9,39 €
B910/42	3/8	210	5	13,60 €
B920/42	1/2	305	5	17,60 €
B928/42	3/4	450	3	49,14 €

## CHIAVI A BUSSOLA CON BOCCA ESAGONALE MOD. 235 3/8 E

Acciaio speciale altamente legato al Cromo Molibdeno. Esecuzione cromata.



$\frac{3}{8}$

Cod.	mm	b mm	L mm	Conf.	Prezzo
US235130	6	9,2	27	5	6,80 €
US235131	7	10,5	27	5	6,80 €
US235132	8	11,8	27	5	6,80 €
US235134	10	14,4	27	5	6,80 €
US235136	12	16,5	27	5	6,80 €
US235137	13	18,4	30	5	6,80 €
US235138	14	19,4	30	5	6,80 €
US235139	15	20,7	30	5	7,64 €
US235141	17	23,3	30	5	7,96 €
US235143	19	25,9	33	5	7,96 €
US235144	20	27,1	33	5	8,28 €
US235145	21	28,4	33	5	8,48 €
US235146	22	29,6	33	5	9,00 €

## RACCORDO RIDUTTORE MOD. 246

Acciaio specialmente legato al Cromo Molibdeno. Esecuzione cromata.

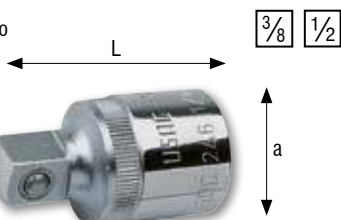

$\frac{3}{8}$   $\frac{1}{2}$

Cod.	F	M	L mm	Conf.	Prezzo
US246001	3/8	1/4	25	5	9,64 €
US246201	1/2	3/8	37	5	10,70 €

## RACCORDO AUMENTATORE MOD. 247

Acciaio speciale altamente legato al Cromo Vanadio. Esecuzione cromata.

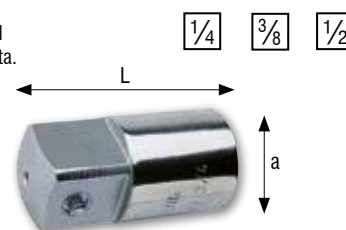

$\frac{1}{4}$   $\frac{3}{8}$   $\frac{1}{2}$

Cod.	F	M	L mm	Conf.	Prezzo
US247004	1/4	3/8	25	5	7,38 €
US247003	3/8	1/2	35	5	9,06 €
US247001	1/2	3/4	47	5	14,75 €

## RACCORDO CON ATTACCO QUADRO MOD. 910/16

Con attacco femmina da 3/8" e maschio da 1/2".

$\frac{3}{8}$   $\frac{1}{2}$



Cod.	F	M	mm	Conf.	Prezzo
B910/16	3/8	1/2	32	5	9,72 €

## RACCORDO CON ATTACCO QUADRO MOD. 910/15

Con attacco femmina da 3/8" e maschio da 1/4".

$\frac{3}{8}$



Cod.	F	M	mm	Conf.	Prezzo
B910/15	3/8	1/4	30	5	9,28 €

## CHIAVI A BUSSOLA BOCCA ESAGONALE MOD. 910 A

$\frac{3}{8}$



Cod.	mm	Conf.	Prezzo
B910A.08	8	5	6,31 €
B910A.10	10	5	6,31 €
B910A.13	13	5	6,53 €
B910A.15	15	5	6,53 €
B910A.17	17	5	7,34 €

### CHIAVI A BUSSOLA PER VITI CON IMPRONTA TORX MOD. 233 1/2 NTX

Acciaio speciale altamente legato al Cromo Vanadio.  
Esecuzione cromata con inserto fosfatato.

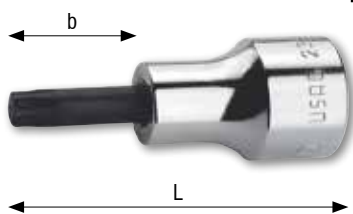

Cod.	n°x b mm	L mm	Conf.	Prezzo
US02332105	T20x24	60	5	16,20 €
US02332107	T25x24	60	5	16,20 €
US02332109	T27x24	60	5	16,20 €
US02332111	T30x24	60	5	16,20 €
US02332113	T40x24	60	5	16,20 €
US02332115	T45x24	60	5	16,35 €
US02332116	T45Lx84	120	1	19,05 €
US02332117	T50x24	60	5	16,85 €
US02332119	T55x24	60	5	21,50 €
US02332120	T55Lx102	140	1	23,95 €
US02332121	T60x24	60	5	21,65 €

### CHIAVI A BUSSOLA CON BOCCA ESAGONALE MOD. 235 1/2 EN

Acciaio speciale altamente legato al Cromo Molibdeno.  
Esecuzione fosfatata.



Cod.	mm	b mm	L mm	Conf.	Prezzo
US02352103	8	13,1	36	5	6,67 €
US02352105	10	15,3	36	5	6,67 €
US02352106	11	16,5	36	5	6,67 €
US02352107	12	17,8	36	5	6,67 €
US02352108	13	18,9	36	5	7,12 €
US02352109	14	20,2	36	5	7,12 €
US02352110	15	21,4	36	5	7,57 €
US02352111	16	22,6	36	5	7,64 €
US02352112	17	24,1	36	5	7,83 €
US02352113	18	25,4	36	5	7,83 €
US02352114	19	26,6	36	5	7,83 €
US02352115	20	27,4	36	5	9,13 €
US02352116	21	29,1	38	5	9,13 €
US02352117	22	30,4	38	5	9,13 €
US02352118	23	31,6	38	5	10,35 €
US02352119	24	32,7	38	5	10,35 €
US02352120	25	34,1	38	5	10,35 €
US02352121	26	35,4	38	5	10,85 €
US02352122	27	36,6	44	5	10,85 €
US02352123	28	37,9	44	5	10,85 €
US02352124	29	38,7	44	5	11,45 €
US02352125	30	40,4	44	5	11,45 €
US02352127	32	42,5	44	5	11,95 €

7

### CHIAVI A BUSSOLA PER VITI CON ESAGONO INCASSATO MOD. 234 1/2 N

Acciaio al Cromo Molibdeno.  
Esecuzione cromata lucida con inserto brunito.

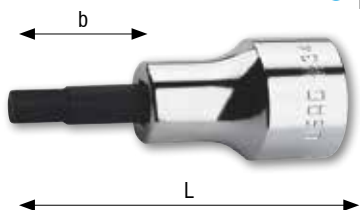

Cod.	n°x b mm	L mm	Conf.	Prezzo
US02342004	5x24	60	5	12,55 €
US02342012	7x24	60	5	12,55 €
US02342016	8x24	60	5	12,55 €
US02342022	10x24	60	5	12,55 €
US02342027	12x24	60	5	13,85 €
US02342033	14x24	60	5	13,85 €
US02342040	17x24	60	5	15,55 €
US02342048	19x24	60	5	18,15 €

### CHIAVI A BUSSOLA LUNGHE CON BOCCA ESAGONALE MOD. 235 1/2 LN

Acciaio speciale altamente legato al Cromo Molibdeno.  
Esecuzione cromata.

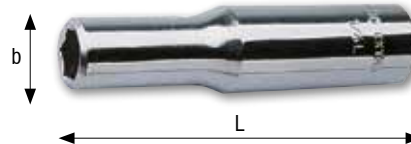

Cod.	mm	b mm	L mm	Conf.	Prezzo
US02352208	13	18,8	83	5	17,25 €
US02352212	17	23,8	83	5	18,55 €
US02352214	19	26	83	5	18,55 €
US02352217	22	30	83	5	21,10 €
US02352219	24	32,7	83	5	22,15 €
US02352222	27	36	83	5	23,20 €
US02352225	30	40	83	5	27,30 €
US02352227	32	42	83	5	28,10 €

### CHIAVI A BUSSOLA CON BOCCA POLIGONALE MOD. 235 1/2 N

Acciaio speciale altamente legato al Cromo Molibdeno.  
Esecuzione cromata.



Cod.	mm	b mm	L mm	Conf.	Prezzo
US02352005	10	15,3	36	5	6,47 €
US02352008	13	18,9	36	5	7,12 €
US02352009	14	20,2	36	5	7,12 €
US02352012	17	24,1	36	5	7,83 €
US02352014	19	26,6	36	5	7,83 €
US02352019	24	32,7	38	5	10,10 €
US02352022	27	36,6	44	5	10,85 €
US02352027	32	42,5	44	5	11,75 €

### CHIAVI A BUSSOLA A MANO BOCCA ESAGONALE MOD. 920B



Cod.	mm	Conf.	Prezzo
B920B.13	13	10	6,64 €
B920B.14	14	10	6,64 €
B920B.17	17	10	7,45 €
B920B.19	19	10	7,45 €
B920B.22	22	10	8,15 €
B920B.27	27	5	9,82 €

## CHIAVI A BUSSOLA BOCCA ESAGONALE MOD. 920 A



Beta

1/2

Cod.	mm	Conf.	Prezzo
B920A.08	08	10	6,37 €
B920A.09	09	10	6,37 €
B920A.10	10	10	6,37 €
B920A.11	11	10	6,37 €
B920A.12	12	10	6,37 €
B920A.13	13	10	6,64 €
B920A.14	14	10	6,64 €
B920A.15	15	10	6,64 €
B920A.16	16	10	7,45 €
B920A.17	17	10	7,45 €
B920A.18	18	10	7,45 €
B920A.19	19	10	7,45 €
B920A.20	20	5	8,15 €
B920A.21	21	5	8,15 €
B920A.22	22	5	8,15 €
B920A.23	23	5	9,50 €
B920A.24	24	5	9,50 €
B920A.25	25	5	9,50 €
B920A.26	26	5	9,82 €
B920A.27	27	5	9,82 €
B920A.28	28	5	9,82 €
B920A.29	29	5	10,31 €
B920A.30	30	5	10,31 €
B920A.32	32	5	10,74 €

## CHIAVI A BUSSOLA LUNGHE BOCCA POLIGONALE MOD. 920 L



Beta

1/2

Cod.	mm	Conf.	Prezzo
B920L.13	13	5	17,06 €
B920L.17	17	5	18,14 €
B920L.19	19	5	19,22 €
B920L.22	22	5	21,38 €

## RACCORDO CON ATTACCO QUADRO MOD. 920/15

Con attacco femmina da 1/2" e maschio da 3/8".



Beta

1/2

Cod.	F	M	mm	Conf.	Prezzo
B920/15	1/2	3/8	42	5	10,53 €

## RACCORDO CON ATTACCO QUADRO MOD. 920/16

Con attacco femmina da 1/2" e maschio da 3/4".



Beta

1/2

Cod.	F	M	mm	Conf.	Prezzo
B920/16	1/2	3/4	46	5	13,71 €

## RACCORDO CON ATTACCO QUADRO MOD. 920/25

Con attacco femmina/maschio da 1/2".



Beta

1/2

Cod.	Attacco	mm	Conf.	Prezzo
B920/25	1/2	75	5	25,16 €

## QUADRO A "T" SNODATO MOD. 920/40

Con attacco maschio/femmina da 1/2".



Beta

1/2

Cod.	Attacco	mm	Conf.	Prezzo
B920/40	1/2	490	2	58,32 €

## QUADRO AD ANGOLO MOD. 920/44

Con attacco maschio/femmina da 1/2".



Beta

1/2

Cod.	Attacco	mm	Conf.	Prezzo
B920/44	1/2	230	3	26,35 €

## CHIAVI A BUSSOLA MASCHIO ESAGONALE 1/2 MOD. 920 ME



Beta

1/2

Cod.	mm	Conf.	Prezzo
B920ME.05	5	5	15,76 €
B920ME.06	6	5	15,76 €
B920ME.07	7	5	15,76 €
B920ME.08	8	5	15,76 €
B920ME.10	10	5	16,52 €
B920ME.12	12	5	18,90 €
B920ME.14	14	5	19,44 €
B920ME.17	17	5	19,44 €

**CHIAVI A BUSSOLA MASCHIO ESAGONALE  
1/2 MOD. 920 PE**

Beta



1/2

Cod.	mm	Conf.	Prezzo
B920PE.03	3	5	13,39 €
B920PE.04	4	5	13,39 €
B920PE.05	5	5	13,39 €
B920PE.06	6	5	13,39 €
B920PE.07	7	5	13,39 €
B920PE.08	8	5	13,39 €
B920PE.10	10	5	13,39 €
B920PE.12	12	5	15,66 €
B920PE.14	14	5	15,66 €
B920PE.17	17	5	19,11 €
B920PE.19	19	5	19,11 €

**CHIAVI A BUSSOLA PER VITI CON IMPRONTA  
TORX MOD. 920 TX**

Beta

Attacco quadro femmina da 1/2 cromato.  
Inserto brunito.



1/2

Cod.	Attacco	Ø mm	mm	Conf.	Prezzo
B920TX.30	T30	22,5	58	5	16,52 €
B920TX.40	T40	22,5	58	5	16,52 €
B920TX.45	T45	22,5	58	5	16,52 €
B920TX.50	T50	22,5	58	5	16,52 €
B920TX.55	T55	23	58	3	22,03 €

**CHIAVI BUSSOLA 1/2**

AXEL

Esagonale. Al cromo-vanadio.



1/2

Cod.	mm	Conf.	Prezzo
MT6100	10	5	2,89 €
MT6105	11	5	3,00 €
MT6110	12	5	2,94 €
MT6115	13	5	3,15 €
MT6120	14	5	3,15 €
MT6125	15	5	3,25 €
MT6130	16	5	3,36 €
MT6135	17	5	3,82 €
MT6145	19	5	4,04 €
MT6150	20	5	4,15 €
MT6155	21	5	4,27 €
MT6165	23	5	4,51 €
MT6170	24	5	4,97 €
MT6175	25	5	0,86 €
MT6180	26	5	6,12 €
MT6185	27	5	1,00 €
MT6190	28	5	6,69 €
MT6195	29	5	6,82 €
MT6200	30	5	7,04 €
MT6205	32	5	7,85 €

**CHIAVI A BUSSOLA CON BOCCA ESAGONALE  
MOD. 235 3/4 EN**

USAG

Acciaio speciale altamente legato al  
Cromo Molibdeno.  
Esecuzione cromata.

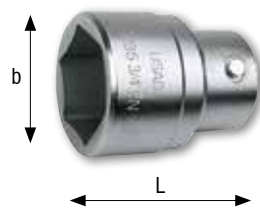

3/4

Cod.	mm	b mm	L mm	Conf.	Prezzo
US02353104	19	30,2	49	4	15,95 €
US02353107	22	33,4	51	4	15,95 €
US02353109	24	36	53	4	15,95 €
US02353111	26	39	52,5	4	18,00 €
US02353112	27	39,8	53	4	18,00 €
US02353113	28	41	53	4	19,80 €
US02353115	30	43	59	4	20,20 €
US02353117	32	46	59	4	21,50 €
US02353118	33	48	59	2	21,50 €
US02353119	34	48,5	59	2	21,50 €
US02353121	36	51	59	2	22,40 €
US02353125	41	57,3	67	2	27,45 €
US02353127	46	63,5	75	2	35,10 €
US02353129	50	68,5	75	2	41,20 €
US02353131	55	74,8	75	2	51,90 €

**RACCORDO RIDUTTORE**

Modello con quadro maschio  
intercambiabile. Acciaio specialmente  
legato al Cromo Molibdeno.  
Esecuzione cromata.

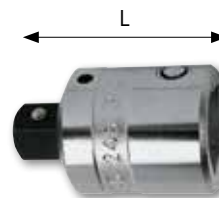

USAG

3/4

Cod.	F	M	L mm	Conf.	Prezzo
US246301	3/4	1/2	58	5	26,15 €

**CHIAVI A BUSSOLA A MANO BOCCA  
ESAGONALE MOD. 928 A**

Beta



3/4

Cod.	mm	Conf.	Prezzo
B928A.19	19	5	16,41 €
B928A.22	22	5	16,63 €
B928A.24	24	5	17,17 €
B928A.27	27	5	18,36 €
B928A.30	30	5	20,41 €
B928A.32	32	5	21,49 €
B928A.34	34	3	22,89 €
B928A.36	36	3	23,22 €
B928A.41	41	3	28,08 €
B928A.46	46	3	35,64 €

**RACCORDO CON ATTACCO QUADRO  
MOD. 928/15**

Beta

Con attacco femmina da 3/4" e maschio  
da 1/2".



3/4

Cod.	F	M	Conf.	Prezzo
B928/15	3/4	1/2	5	19,44 €

7



## CHIAVI A BUSSOLA CON BOCCA ESAGONALE MOD. 235 1/2 M

Acciaio speciale altamente legato al Cromo Molibdeno. Esecuzione fosfatata.



Cod.	mm	b mm	L mm	Conf.	Prezzo
US0235201	10	16	38	1	12,65 €
US0235204	13	20	38	1	12,65 €
US0235205	14	22	38	1	12,65 €
US0235206	15	23,7	38	1	13,85 €
US0235207	16	25	38	1	13,85 €
US0235208	17	26,3	38	1	13,85 €
US0235209	18	27,6	38	1	13,85 €
US0235210	19	28,8	38	1	13,85 €
US0235212	21	30	38	1	15,15 €
US0235213	22	32	38	1	15,15 €
US0235215	24	35	45	1	15,95 €
US0235218	27	38,8	50	1	18,40 €
US0235221	30	42	50	1	19,95 €
US0235222	32	44	50	1	22,30 €
US0235223	36	49	50	1	27,45 €

## CHIAVI A BUSSOLA LUNGHE CON BOCCA ESAGONALE MOD. 235 1/2 ML

Acciaio speciale altamente legato al Cromo Molibdeno. Esecuzione fosfatata.



Cod.	mm	b mm	L mm	Conf.	Prezzo
US235240	10	17,4	62	1	20,70 €
US235241	13	21,2	62	1	20,70 €
US235242	14	22,5	62	1	20,70 €
US235278	16	35	62	1	23,45 €
US235243	17	25	62	1	23,45 €
US235279	18	38,8	62	L	24,20 €
US235244	19	26,3	62	1	24,20 €
US235248	21	32	62	1	24,20 €
US235246	24	28,8	62	1	27,45 €
US235247	27	30	62	1	33,40 €

## CHIAVI A BUSSOLA CON BOCCA ESAGONALE MOD. 235 3/4 M

Acciaio speciale legato al Cromo Molibdeno. Esecuzione cromata.



Cod.	mm	b mm	L mm	Conf.	Prezzo
US235303	19	33	50	1	29,00 €
US235306	22	37	50	1	29,00 €
US235308	24	39	50	1	29,65 €
US235311	27	43	54	1	30,30 €
US235313	30	47	54	1	30,30 €
US235314	32	49	54	1	32,40 €
US235315	36	54	54	1	34,70 €
US235316	38	57	54	1	37,70 €

## CHIAVI A BUSSOLA ESAGONALI CON IMPUGNATURA LOGIC MOD. 299

Modello a bocca esagonale profonda per operare su viti sporgenti. Impugnatura ergonomica in polipropilene. Corpo in acciaio speciale altamente legato al Cromo Vanadio. Esecuzione cromata.

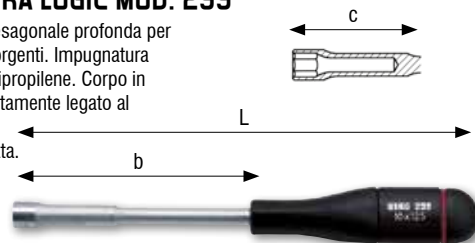

Cod.	mm	b mm	c mm	Conf.	Prezzo
US299003	5,5	125	30	5	14,65 €
US299005	7	125	35	5	16,05 €
US299006	8	125	50	5	18,40 €
US299007	9	125	50	5	17,90 €
US299008	10	125	50	5	19,70 €
US299009	11	125	50	5	19,30 €
US299010	12	125	50	5	19,30 €
US299011	13	125	55	5	23,95 €

## CHIAVI A BUSSOLA ESAGONALE TIPO CORTO MOD. 942 BX

Cromata.



Cod.	Ø mm	mm	Conf.	Prezzo
B942BX.005,5	5,5	190	5	15,22 €
B942BX.006	6	190	5	15,22 €
B942BX.007	7	190	5	15,87 €
B942BX.008	8	202	5	15,87 €
B942BX.010	10	202	5	16,95 €
B942BX.013	13	202	5	19,11 €

## CHIAVI A BUSSOLA ESAGONALE TIPO LUNGO MOD. 943 BX

Cromata.



Cod.	Ø mm	mm	Conf.	Prezzo
B943BX.05,5	5,5	270	5	15,98 €
B943BX.06	6	270	5	15,98 €
B943BX.07	7	270	5	17,17 €
B943BX.08	8	282	5	17,17 €
B943BX.10	10	282	5	18,68 €
B943BX.13	13	282	5	19,76 €

## CRICCHETTO REVERSIBILE MOD. 237 A

Modello a 72 denti con angolo di ripresa di soli 5° per operare in spazi ristretti.

Sistema di inversione a ghiera.

Corpo in acciaio speciale altamente legato al Cromo Vanadio. Esecuzione cromata.

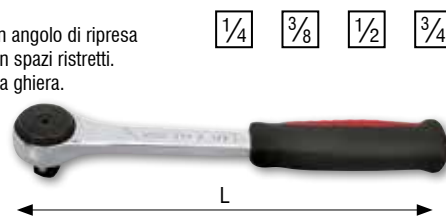

Cod.	Attacco	L mm	Denti	Conf.	Prezzo
US02370002	1/4	122	72	1	40,70 €
US02370004	3/8	183	72	1	43,60 €
US02370006	1/2	257	72	1	54,30 €
US02370008	3/4	515	72	1	141,50 €

**CRICCHETTO SEMPLICE CON QUADRO DI MANOVRA SCORREVOLE MOD. 237 D 1/2**



1/2

Con quadro di manovra scorrevole.  
Modello a 60 denti con angolo di ripresa di soli 6° per operare in spazi ristretti.  
Corpo in acciaio speciale altamente legato al Cromo Vanadio.  
Esecuzione cromata.



Cod.	Attacco	L mm	Denti	Conf.	Prezzo
US02370056	1/2	257	60	1	70,60 €

**CRICCHETTO REVERSIBILE A 48 DENTI MOD. 900/55**



1/4



Cod.	Attacco	L mm	Denti	Conf.	Prezzo
B900/55	1/4	125	48	5	45,36 €

**CRICCHETTO REVERSIBILE 3/8" A 72 DENTI MOD. 910/55**



3/8



Cod.	Attacco	L mm	Denti	Conf.	Prezzo
B910/55	3/8	200	72	3	49,14 €

**CRICCHETTO SEMPLICE CON ATTACCO QUADRO SCORREVOLE CROMATO MOD. 920/50**



1/2

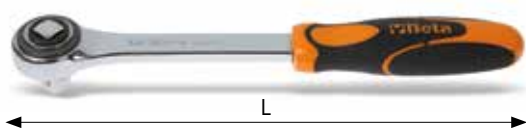

Cod.	Attacco	L mm	Denti	Conf.	Prezzo
B920/50	1/2	275	72	3	56,16 €

**CRICCHETTO REVERSIBILE A 72 DENTI MOD. 920/55**



1/2



Cod.	Attacco	L mm	Denti	Conf.	Prezzo
B920/55	1/2	275	72	3	59,40 €

**CRICCHETTO REVERSIBILE A 72 DENTI MOD. 928/55**



3/4

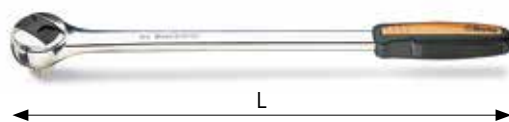

Cod.	Attacco	L mm	Denti	Conf.	Prezzo
B928/55	3/4	510	72	2	157,68 €

**CRICCHETTO REVERSIBILE PER BUSSOLE**



Cromo.

1/4 3/8 1/2



Cod.	Attacco bussola	Conf.	Prezzo
MT6050	1/2	1	25,50 €
MT6055	3/8	1	23,35 €
MT6060	1/4	1	19,05 €

**CASSETTA CHIAVI A BUSSOLA 1/2" 22 PZ**



- Acciaio al cromo-vanadio.
- 15 bussole 1/2" da 10-32
- 1 cricchetto reversibile da 1/2"
- 1 prolunga da 250 mm 1/2"
- 1 prolunga da 125 mm 1/2"
- 2 bussole per candele 1/2" da 16 e 21 mm
- 1 adattatore 1/2"F - 3/8"M
- 1 snodo da 1/2"



Cod.	Misura	Pz	Conf.	Prezzo
MT6000	1/2"	22	1	82,10 €

**CASSETTA CHIAVI A BUSSOLA 3/8" 25 PZ**



- Acciaio al cromo-vanadio.
- 18 bussole 3/8" da 6-24
- 1 cricchetto reversibile da 3/8"
- 1 prolunga da 150 mm 3/8"
- 1 prolunga da 75 mm 3/8"
- 2 bussole per candele 3/8" da 16 e 21 mm
- 1 adattatore 3/8"F - 1/2"M
- 1 snodo da 3/8"



Cod.	Misura	Pz	Conf.	Prezzo
MT6010	3/8"	25	1	69,20 €

7

**CASSETTA CHIAVI A BUSSOLA 1/2" - 1/4" 94 PZ**



Acciaio al cromo-vanadio.

- 18 bussole 1/2" da 10-32 mm
- 4 bussole lunghe 1/2" da 14-19 mm
- 1 cricchetto reversibile da 1/2"
- 2 prolunghe da 125 e 250 mm 1/2"
- 2 prolunghe da 50 e 100 mm 1/4"
- 2 bussole per candele 1/2" da 16 e 21 mm
- 1 adattatore 3/8" F - 1/2" M
- 1 snodo da 1/2" e 1/4"
- 1 snodo flessibile da 150 mm 1/4"
- 1 adattatore per bits da 8 mm
- 16 bits 8 mm
- 17 bits 1/4" a bussola
- 13 bussole 1/4" da 4-14 mm
- 8 bussole lunghe 1/4" da 6-13 mm
- 1 cricchetto reversibile da 1/4"
- 3 chiavi esagonali 1,5-2-2,5 mm
- 1 quadro scorrevole 1/4"
- 1 chiave con impugnatura attacco 1/4"



Cod.	Misura	Pz	Conf.	Prezzo
FU-01500	3/8"	25	1	114,50 €

**CASSETTA CHIAVI A BUSSOLA DA 1/4" 39 PZ**



Acciaio al cromo-vanadio.

- 13 pezzi chiavi a bussola 1/4" da 4 a 14 mm
- 1 cricchetto reversibile 1/4"
- 1 quadro scorrevole 1/4"
- 1 snodo 1/4"
- 1 prolunga da 150 mm 1/4"
- 1 prolunga da 50 mm 1/4"
- 20 inserti 1/4" a bussola
- 1 chiave con impugnatura attacco 1/4"



Cod.	Misura	Pz	Conf.	Prezzo
FU-01505	1/4"	39	1	59,20 €

**VALIGIA UTENSILI E CHIAVI DA 3/8" 78 PZ**



Acciaio al cromo-vanadio.

- serie 8 pezzi chiavi combinate: 8-10-11-12-13-14-15-17 mm
- serie 9 pezzi chiavi esagonali: 1,5-2-2,5-3-4-5-6-8-10 mm
- 1 pinza tronchese taglio laterale da 160 mm
- 1 pinza da 180 mm
- 1 pinza elettricista becchi mezzi tondi retti da 160 mm
- 4 cacciaviti precisione da elettronica: PH00-SL1.5, PH0-SL2.5, T4-H2, T7-H1.5
- 1 portacacciaviti
- 1 flessometro da 3 m
- 1 martello con levachiodi da 350 gr
- serie 30 inserti da: 5-SL:3-4-5-6-7 mm, 4-PH:#0-#1-#2-#3, 4-PZ:#0-#1-#2-#3, 7-T10-T15-T20-T25-T27-T30-T40, 4-S:#0-#1-#2-#3, 6-H:2-3-4-5-6-7 mm
- serie 4 cacciaviti: SL6x100 mm, SL6x150 mm, PH2x100 mm, PH2x150 mm
- 1 porta inserti da 1/4"
- 1 prolunga da 3/8"
- 1 chiave a cricchetto reversibile da 3/8"
- serie 14 bussole da 3/8": 8-9-10-11-12-13-14-15-16-17-18-19-21-22 mm



Cod.	Misura	Pz	Conf.	Prezzo
FU-2791	3/8"	78	1	101,00 €

**CASSETTA CHIAVI A BUSSOLA DA 1/2" 25 PZ**



Acciaio al cromo-vanadio.

- 18 bussole 1/2" da 10-32 mm
- 2 bussole per candele 1/2"
- 2 prolunghe 1/2"
- 1 quadro scorrevole 1/2"
- 1 quadro snodato 1/2"
- 1 cricco automatico reversibile 1/2"



Cod.	Misura	Pz	Conf.	Prezzo
FU-27904	1/2"	25	1	87,40 €

**CHIAVI MASCHIO ESAGONALE PIEGATE MOD. 280**



Per viti con esagono incasso. Acciaio speciale altamente legato al Cromo Vanadio. Esecuzione zincocromatata.

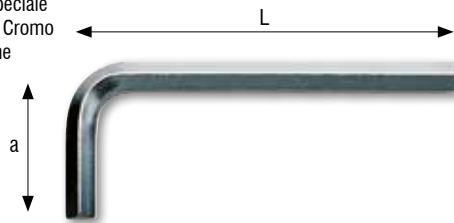

Cod.	mm	a mm	L mm	Conf.	Prezzo
US280000	1,5	14	45	20	0,97 €
US280001	2	16	50	20	0,97 €
US280002	2,5	18	56	20	1,10 €
US280003	3	20	63	20	1,17 €
US280004	3,5	22	66	20	1,36 €
US280005	4	25	70	20	1,43 €
US280006	4,5	26	75	20	1,49 €
US280007	5	28	80	20	1,56 €
US280008	6	32	90	20	1,88 €
US280009	7	34	95	10	2,53 €
US280010	8	36	100	10	2,98 €
US280011	9	38	105	10	3,43 €
US280012	10	40	112	10	4,08 €
US280024	11	42	118	10	5,44 €
US280013	12	45	125	10	6,02 €
US280023	13	50	132	1	8,03 €
US280014	14	56	140	1	8,93 €
US280015	17	63	160	1	13,75 €
US280016	19	70	180	1	18,25 €
US280017	22	80	200	1	28,10 €

**SERIE DI 8 CHIAVI MASCHIO ESAGONALE MOD. 280 S8**



(1,5-2,5-3-4-5-6-8 mm). Fornitura con supporto tascabile in acciaio con ganciacchi in materiale plastico antiurto. Esecuzione brunita.



Cod.	gr	Conf.	Prezzo
US280192	220	1	28,75 €

7

**SERIE DI 9 CHIAVI MASCHIO ESAGONALE MOD. 280 S9**

(280/1,5-2-2,5-3-4-5-6-8-10 mm).  
Fornita con supporto in plastica.



Cod.	gr	Conf.	Prezzo
US280287	250	1	20,60 €

**CHIAVI MASCHIO ESAGONALE PIEGATE MOD. 280 N**

Per viti con esagono incasso.  
Acciaio speciale altamente legato al Cromo Vanadio.  
Esecuzione brunita.

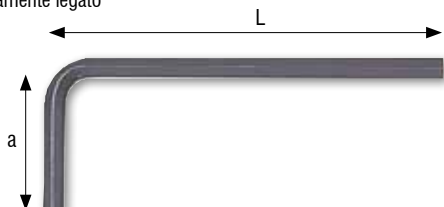

Cod.	mm	a mm	L mm	Conf.	Prezzo
US280701	1,5	14	45	20	0,58 €
US280702	2	16	50	20	0,58 €
US280703	2,5	18	56	20	0,58 €
US280704	3	20	63	20	0,64 €
US280705	3,5	22	66	20	0,71 €
US280706	4	25	70	20	0,77 €
US280707	4,5	26	75	20	0,84 €
US280708	5	28	80	20	0,90 €
US280709	6	32	90	10	1,10 €
US280710	7	34	95	10	1,49 €
US280711	8	36	100	10	1,88 €
US280712	9	38	105	10	2,33 €
US280713	10	40	112	10	2,72 €
US280714	11	42	118	10	3,95 €
US280715	12	45	125	10	4,66 €

**CHIAVI MASCHIO ESAGONALE PIEGATE CON IMPUGNATURA MOD. 280 H**

Per viti con esagono incassato.  
Impugnatura ergonomica.  
Lama in acciaio speciale altamente legato al Cromo Vanadio. Esecuzione cromata.

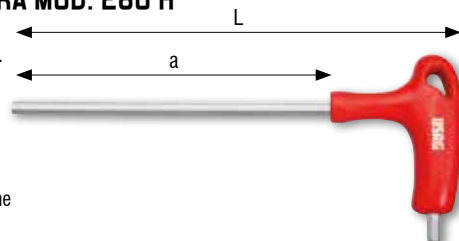

Cod.	mm	a mm	L mm	Conf.	Prezzo
US02800302	2	90	133	5	12,65 €
US02800303	2,5	90	133	5	12,65 €
US02800304	3	90	133	5	12,65 €
US02800305	3,5	90	133	5	12,85 €
US02800306	4	130	183	5	13,35 €
US02800307	4,5	130	183	5	13,60 €
US02800308	5	130	183	5	14,00 €
US02800310	6	175	240	5	16,35 €
US02800312	8	175	240	5	18,00 €

**CHIAVI MASCHIO ESAGONALE PIEGATE CON IMPUGNATURA PER VITI CON IMPRONTA TORX MOD. 280 HTX**

Impugnatura ergonomica. Lama in acciaio speciale altamente legato al Cromo Vanadio. Esecuzione cromata.

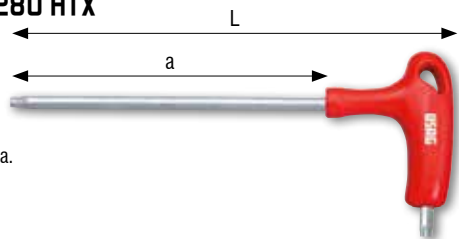

Cod.	mm	a mm	L mm	Conf.	Prezzo
US02800341	t6	90	133	2	9,64 €
US02800342	t7	90	133	2	9,90 €
US02800343	t8	90	133	2	10,10 €
US02800344	t9	90	133	2	10,25 €
US02800345	t10	90	133	2	10,35 €
US02800346	t15	90	133	2	10,35 €
US02800347	t20	130	183	2	11,20 €
US02800348	t25	130	183	2	11,40 €
US02800349	t27	130	183	2	12,10 €
US02800350	t30	175	240	2	13,50 €
US02800351	t40	175	240	2	15,15 €
US02800352	t45	175	240	2	17,50 €
US02800353	t50	175	240	2	21,35 €

**SERIE DI 9 CHIAVI MASCHIO ESAGONALE MOD. 280N/S9**

(280 N/1,5-2-2,5-3-4-5-6-8-10 mm).  
Fornita con supporto in plastica.



Cod.	gr	Conf.	Prezzo
US280731	250	1	14,50 €

**CHIAVE MASCHIO ESAGONALE LUNGHE PIEGATE CON TESTA SFERICA MOD. 280 LTS**

Per viti con esagono incasso. Modello che permette di operare con inclinazioni fino a 25° rispetto all'asse della vite.  
Acciaio speciale altamente legato al Cromo Vanadio. Esecuzione brunita.

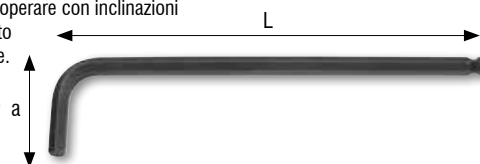

Cod.	mm	a mm	L mm	Conf.	Prezzo
US280059	1,5	14	62	10	2,59 €
US280060	2	16	75	10	2,59 €
US280061	2,5	18	85	10	2,66 €
US280062	3	20	90	10	2,66 €
US280064	4	25	100	10	2,92 €
US280066	5	28	115	10	3,11 €
US280067	6	32	135	10	3,63 €
US280069	8	36	150	10	6,34 €
US280071	10	40	170	10	9,19 €

## SERIE DI 9 CHIAVI MASCHIO ESAGONALE MOD. 280 LTS/S9

(280 LTS/1,5 ÷ 10 mm). Fornita con supporto in plastica.



Cod.	gr	Conf.	Prezzo
US280084	350	1	38,00 €

## SERIE DI 6 CHIAVI MASCHIO PIEGATE PER VITI CON IMPRONTA TORX MOD. 280 TX/S6

(280 TX/T15 ÷ T40). Fornita con supporto in plastica.



Cod.	gr	Conf.	Prezzo
US280575	120	1	47,70 €

## SERIE DI 8 CHIAVI MASCHIO LUNGHE PIEGATE CON TESTA PER VITI CON IMPRONTA TORX MOD. 280 LTSTX/S8

(280 TX/T15 ÷ T40). Fornita con supporto in plastica.



Cod.	gr	Conf.	Prezzo
US280078	350	1	68,60 €

## CHIAVI MASCHIO PIEGATE PER VITI CON IMPRONTA TORX MOD. 280 TX

Acciaio speciale altamente legato al Cromo Vanadio. Esecuzione brunita.

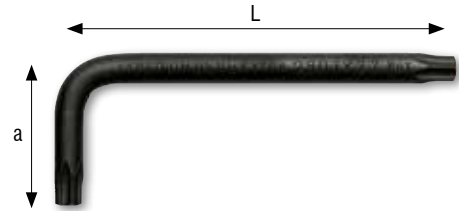

Cod.	n°	a mm	L mm	Conf.	Prezzo
US280560	T6	16	42	5	6,47 €
US280561	T7	16	48	5	6,47 €
US280562	T8	16	48	5	6,47 €
US280563	T9	16	48	5	7,51 €
US280564	T10	17	51	5	7,51 €
US280565	t15	18	54	5	7,51 €
US280566	t20	20	57	5	8,16 €
US280567	T25	20	60	5	8,16 €
US280568	T27	21	63	5	8,93 €
US280569	T30	24	70	5	8,93 €
US280570	T40	26	76	5	9,97 €
US280571	T45	28	82	5	11,85 €
US280572	T50	31	94	5	13,10 €
US280573	t55	35	108	5	16,70 €
US280574	t60	38	120	5	22,55 €

## CHIAVI MASCHIO ESAGONALE PIEGATE CROMATE MOD. 96



Cod.	mm	Conf.	Prezzo
B96.01,5	1,5	20	0,94 €
B96.02	2	20	1,00 €
B96.02,5	2,5	20	1,00 €
B96.03	3	20	1,16 €
B96.03,5	3,5	20	1,39 €
B96.04	4	20	1,45 €
B96.04,5	4,5	20	1,51 €
B96.05	5	20	1,56 €
B96.06	6	20	1,96 €
B96.07	7	10	2,44 €
B96.08	8	10	2,86 €
B96.09	9	10	3,40 €
B96.10	10	10	3,99 €
B96.11	11	10	5,07 €
B96.12	12	10	6,04 €
B96.13	13	10	7,72 €
B96.14	14	10	9,01 €
B96.16	16	5	13,28 €
B96.17	17	5	13,93 €
B96.19	19	5	19,44 €
B96.22	22	3	30,24 €
B96.24	24	1	39,96 €
B96.27	27	1	54,00 €
B96.30	30	1	71,28 €



## SERIE DI 9 CHIAVI MASCHIO ESAGONALI PIEGATE MOD. 96/SC9



Beta

Cod.	mm	Conf.	Prezzo
B96/SC9	1,5-2-2,5-3-4-5-6-8-10	1	20,08 €

## CHIAVI MASCHIO ESAGAGOLALE CON ESTREMITÀ SFERICA MOD. 96BP

Piegate e brunate.



Beta

Cod.	mm	Conf.	Prezzo
B96BP1,5	1,5	10	1,59 €
B96BP2	2	10	1,71 €
B96BP2,5	2,5	10	1,77 €
B96BP3	3	10	1,83 €
B96BP4	4	10	2,11 €
B96BP5	5	10	2,80 €
B96BP6	6	10	3,99 €
B96BP8	8	5	5,72 €
B96BP10	10	5	9,82 €

## SERIE 9 CHIAVI MASCHIO ESAGONALE PIEGATE CON ESTREMITÀ SFERICA MOD.96BPC/SC9



Beta

Cod.	mm	Conf.	Prezzo
B96BPC/SC9	1,5-2-2,5-3-4-5-6-8-10	1	42,12 €

## CHIAVI MASCHIO ESAGONALE CON IMPUGNATURA MOD. 96 T



Beta

Cod.	mm	Conf.	Prezzo
B96T.02	2	5	10,90 €
B96T.02,5	2,5	5	10,90 €
B96T.03	3	5	11,44 €
B96T.03,5	3,5	5	11,88 €
B96T.04	4	5	11,88 €
B96T.04,5	4,5	5	12,20 €
B96T.05	5	5	12,20 €
B96T.06	6	5	13,93 €
B96T.07	7	5	15,33 €
B96T.08	8	5	17,71 €
B96T.10	10	5	20,52 €

## CHIAVI MASCHIO ESAGONALE PIEGATE BRUNITE MOD. 96 N



Beta

Cod.	mm	Conf.	Prezzo
B96N.009	0,9	20	0,46 €
B96N.01,3	1,3	20	0,46 €
B96N.1,5	1,5	20	0,49 €
B96N.02	2	20	0,51 €
B96N.02,5	2,5	20	0,54 €
B96N.03	3	20	0,60 €
B96N.03,5	3,5	20	0,73 €
B96N.04	4	20	0,83 €
B96N.04,5	4,5	20	0,91 €
B96N.05	5	20	0,95 €
B96N.06	6	20	1,18 €
B96N.07	7	10	1,58 €
B96N.08	8	10	1,89 €
B96N.09	9	10	2,46 €
B96N.10	10	10	2,91 €
B96N.12	12	10	4,42 €
B96N.13	13	10	5,83 €
B96N.14	14	10	6,64 €
B96N.17	17	5	10,74 €
B96N.19	19	5	14,47 €

## SERIE CHIAVI ESAGONALI

Acciaio al cromo-vanadio. Tascabili.



AXEL

Cod.	mm	Conf.	Prezzo
FU-02501	da 1,5 a 8 mm	10	5,88 €

## SERIE CHIAVI BALL POINT

Acciaio al cromo-vanadio. Tascabili.



AXEL

Cod.	mm	Conf.	Prezzo
FU-02502	da 1,5 a 8 mm	10	5,88 €

## SERIE CHIAVI TORX

Acciaio al cromo-vanadio. Tascabili.



Cod.	mm	Conf.	Prezzo
FU-02503	da T9 a T40	10	5,88 €

## SERIE CHIAVI IN ESPOSITORE

Esagonali 1,5 - 2 - 2,5 - 3 - 4 - 5 - 6 mm.  
Ball point 1,5 - 2 - 2,5 - 3 - 4 - 5 - 6 - 8 mm.  
Torx T10 - T15 - T20 - T25 - T27 - T30.

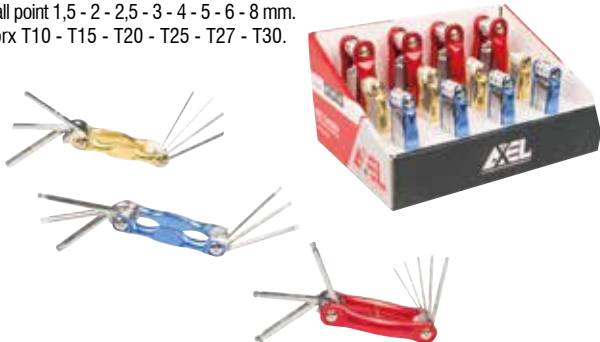

Cod.	Descrizione	Conf.	Prezzo
FU-02506	4 esagonali - 4 ballpoint - 4 torx	10	69,20 €

## SERIE CHIAVI ESAGONALI

Acciaio al cromo-vanadio.  
Con anello.



Cod.	mm	Pz	Conf.	Prezzo
FU-0270	da 1,5 a 10	10	10	6,24 €

## SERIE CHIAVI ESAGONALI

Acciaio al cromo-vanadio.  
Con supporto.



Cod.	mm	Pz	Conf.	Prezzo
FU-0245	da 1,5 a 10	9	10	5,64 €

## SERIE CHIAVI ESAGONALI E BALL POINT

Acciaio al cromo-vanadio.



Cod.	mm	Pz	Conf.	Prezzo
FU-0250	2-10	10	10	5,80 €

## SERIE CHIAVI ESAGONALI

Acciaio al cromo-vanadio.



Cod.	mm	Pz	Conf.	Prezzo
FU-0251	da 2 a 10	10	1	5,80 €

## SERIE CHIAVI RESISTORX

Al cromo-vanadio.  
Forate.



Cod.	mm	Pz	Conf.	Prezzo
FU-0255	da T10 a T50	9	6	6,96 €

## SERIE CHIAVI ESAGONALI E BALL POINT

Acciaio al cromo-vanadio.



Cod.	mm	Pz	Conf.	Prezzo
FU-0250T	1,5-10	9	6	12,30 €

## SERIE CHIAVI RESISTORX

Al cromo-vanadio. Forate.



Cod.	mm	Pz	Conf.	Prezzo
FU-0255T	da T15 a T55	9	6	12,30 €

## SERIE CHIAVI TORX A T

Acciaio al cromo vanadio.



Cod.	Misura	Pz	Conf.	Prezzo
FU-0259	T9-T40	8	12	23,80 €

## CHIAVE TORX A T

Acciaio al cromo vanadio.



Cod.	Misura	Conf.	Prezzo
FU-02591	T9	1	2,36 €
FU-02592	T10	1	2,36 €
FU-02593	T15	1	2,42 €
FU-02594	T20	1	2,48 €
FU-02595	T25	1	2,60 €
FU-02596	T27	1	4,24 €
FU-02597	T30	1	4,48 €
FU-02598	T40	1	5,09 €

## CHIAVI A T 3 ESTREMITÀ MASCHIO ESAGONALE MOD. 951



Cod.	mm	Conf.	Prezzo
B951.02	2	5	17,71 €
B951.02,5	2	5	17,71 €
B951.03	3	5	17,71 €
B951.04	4	5	18,36 €
B951.05	5	5	20,08 €
B951.06	6	5	23,22 €
B951.08	8	5	25,16 €
B951.10	10	5	31,32 €
B951.12	12	3	42,66 €
B951.14	14	3	51,30 €

## CHIAVI A T SNODATE CON MASCHIO ESAGONALE MOD. 273 C

Modello a snodo frizionato per consentire il posizionamento della testa con l'inclinazione desiderata. Asta di manovra scorrevole ed estraibile. Acciaio speciale altamente legato al silicio Cromo Vanadio.

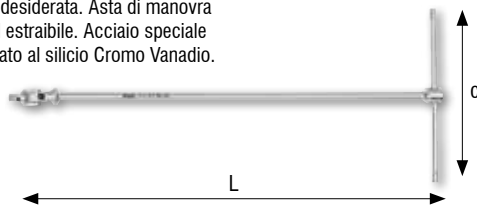

Cod.	mm	c mm	L mm	Conf.	Prezzo
US273303	3	165	393	2	34,20 €
US273304	4	165	393	2	34,20 €
US273305	5	165	393	2	34,20 €
US273306	6	175	430	2	36,80 €
US273308	8	175	430	2	36,80 €
US273310	10	175	432	2	36,80 €

## GIRAVITI PER VITI CON INTAGLIO MOD. 324

Impugnatura ergonomica trimateriale. Lama in acciaio di alta qualità al Cromo Silicio Manganese. Esecuzione cromata con punta brunita.



Cod.	axbxc mm	L mm	Conf.	Prezzo
US03240008	1x5,5x150	259	5	8,45 €
US03240010	1,2x6,5x150	270	5	9,66 €
US03240011	1,2x8x200	325	5	13,10 €

## GIRAVITI PER VITI CON INTAGLIO MOD. 324 N

Modello corto. Impugnatura ergonomica trimateriale. Lama in acciaio di alta qualità al Cromo Silicio Manganese. Esecuzione cromata con punta brunita.

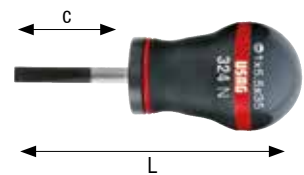

Cod.	axbxc mm	L mm	Conf.	Prezzo
US03240063	0,8x4x35	91	5	6,91 €
US03240064	1x5,5x35	91	5	7,64 €

## CHIAVI A T CON MASCHIO ESAGONALE MOD. 280 T

Per viti con esagono incassato. Acciaio speciale altamente legato al silicio Cromo Vanadio.



Cod.	mm	a mm	L mm	Conf.	Prezzo
US280130	2	62	125	5	16,95 €
US280131	2,5	62	125	5	16,95 €
US280132	3	75	150	5	16,95 €
US280133	3,5	75	150	5	17,25 €
US280134	4	90	180	5	17,90 €
US280136	5	105	210	5	18,65 €
US280137	6	105	210	5	21,90 €
US280139	8	125	250	5	24,20 €
US280141	10	150	300	5	29,80 €
US280142	12	160	320	5	37,40 €
US280143	14	170	340	5	46,50 €

## GIRAVITE PER VITI CON IMPRONTA A CROCE PHILLIPS MOD. 324 PH

Impugnatura ergonomica trimateriale. Lama in acciaio di alta qualità al Cromo Silicio Manganese. Esecuzione cromata con punta brunita.

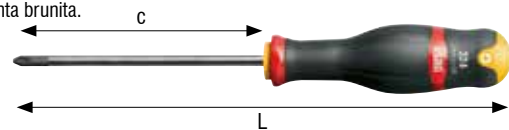

Cod.	n°xa	L mm	Conf.	Prezzo
US03240042	2x100	200	5	8,80 €
US03240443	2x125	245	5	10,55 €
US03240044	3x150	275	5	12,95 €

## GIRAVITI PER VITI CON INTAGLIO MOD. 324 L



Modello con lama lunga. Impugnatura ergonomica trimateriale. Lama in acciaio di alta qualità al Cromo Silicio Manganese. Esecuzione cromata con punta brunita.

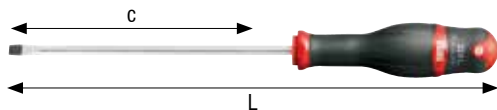

Cod.	axbxc mm	L mm	Conf.	Prezzo
US03240020	0,8x4x300	404	1	13,10 €
US03240021	1x5,5x300	409	1	16,60 €

## GIRAVITI PER VITI CON INTAGLIO MOD. 324



Impugnatura ergonomica trimateriale. Lama in acciaio di alta qualità al Cromo Silicio Manganese. Esecuzione cromata con punta brunita.

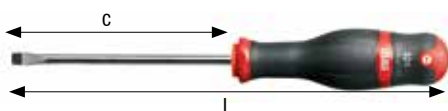

Cod.	axbxc mm	L mm	Conf.	Prezzo
US03240001	0,5x3x75	169	5	4,92 €
US03240004	0,8x4x125	229	5	6,99 €
US03240006	1x5,5x100	209	5	7,62 €

## GIRAVITI CON IMPRONTA A CROCE PHILLIPS MOD. 324 NPH



Modello corto. Impugnatura ergonomica trimateriale. Lama in acciaio di alta qualità al Cromo Silicio Manganese. Esecuzione cromata con punta brunita.



Cod.	n°xa	L mm	Conf.	Prezzo
US03240068	1x35	91	5	6,76 €
US03240069	2x35	91	5	7,42 €

## GIRAVITI PER VITI CON IMPRONTA A CROCE POZIDRIV-SUPADRIV MOD. 324 PZ



Impugnatura ergonomica trimateriale. Lama in acciaio di alta qualità al Cromo Silicio Manganese. Esecuzione cromata con punta brunita.

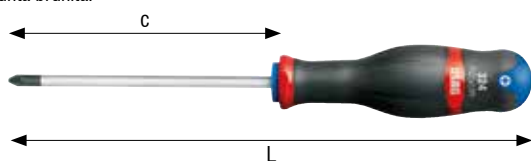

Cod.	n°xa	L mm	Conf.	Prezzo
US03240056	0x75	179	5	7,22 €
US03240057	1x75	184	5	9,55 €
US03240058	2x100	220	5	12,95 €

## GIRAVITI PER VITI CON IMPRONTA TORX MOD. 324 TX



Impugnatura ergonomica trimateriale. Lama in acciaio di alta qualità al Cromo Silicio Manganese. Esecuzione cromata con punta brunita.

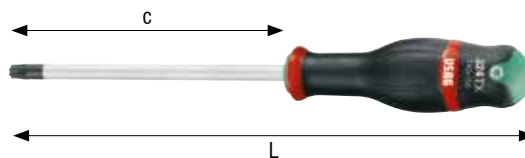

Cod.	n°xa	L mm	Conf.	Prezzo
US03240071	T6X50	145	5	9,84 €
US03240075	T10x75	179	5	10,80 €
US03240076	T15X75	184	5	11,75 €
US03240077	T20x100	220	5	11,90 €

## SERIE DI 5 GIRAVITI PER VITI CON INTAGLIO E IMPRONTA A CROCE PHILLIPS

322 0,6x3,5x75-0,8x4x100-1x5,5x100-1x5,5x125-2x125.



Cod.	gr	Conf.	Prezzo
US03220253	450	1	27,20 €

## SERIE DI 7 GIRAVITI PER VITI CON INTAGLIO E IMPRONTA A CROCE PHILLIPS MOD. 322 SH7

322 0,4x2x50-0,5x3x75-0,8x4x100-1x5,5x100-1,2x6,5x150 322 PH/1x100-2x125.



Cod.	gr	Conf.	Prezzo
US03220254	600	1	38,70 €

## SERIE DI 12 GIRAVITI PER VITI CON INTAGLIO, IMPRONTA A CROCE PHILLIPS E IMPRONTA A CROCE POZIDRIV-SUPADRIV MOD. 324 SH12

324 D/0,4x2,5x50. 324/0,5x3x75-0,8x4x100-1x5,5x125-1,2x6,5x150. 324 N/1x5,5x35. 324 PH/0x75-1x75-2x100. 324 NPH/2x35. 324 PZ/1x75-2x100.



Cod.	gr	Conf.	Prezzo
US03240251	950	1	93,80 €

**SERIE DI 8 GIRAVITI PER VITI CON INTAGLIO, IMPRONTA A CROCE PHILLIPS MOD. 324 SH8**

324 0,5x3x75-0,8x4x100-1x5,5x125-1,2x6,5x150. 324 D 0,4x2,5x50. 324 PH 0x75-1x75-2x100.



Cod.	gr	Conf.	Prezzo
US03240650	640	1	55,40 €

**GIRAVITE CERCA FASE 110-380 V MOD. 322 F**

Modello con impugnatura e guaina termostampate in un solo pezzo. Lama in acciaio al silicio Cromo Vanadio.

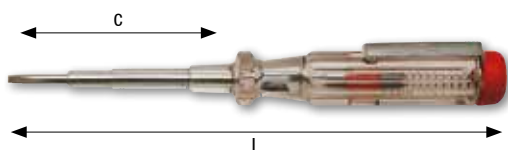

Cod.	axbxc	L mm	Conf.	Prezzo
US322401	0,6x3,5x20	160	5	10,85 €

**GIRAVITE PER VITI A TESTA CON INTAGLIO MOD. 1260**



Cod.	mm	Conf.	Prezzo
B1260.2,5X50	0,4x2,5x50	5	5,18 €
B1260.2,5X75	0,4x2,5x75	5	5,34 €
B1260.3X75	0,5x3x75	5	5,45 €
B1260.3X100	0,5x3x100	5	5,61 €
B1260.3,5X75	0,6x3,5x75	5	5,83 €
B1260.3,5X100	0,6x3,5x100	5	5,94 €
B1260.4X100	0,8x4x100	5	6,53 €
B1260.4X125	0,8x4x125	5	6,75 €
B1260.4X150	0,8x4x150	5	6,96 €
B1260.5,5X100	1x5,5x100	5	7,45 €
B1260.5,5X125	1x5,5x125	5	7,56 €
B1260.5,5X150	1x5,5x150	5	8,26 €
B1260.6,5X100	1,2x6,5x100	5	8,91 €
B1260.6,5X125	1,2x6,5x125	5	9,23 €
B1260.6,5X150	1,2x6,5x150	5	9,61 €
B1260.8X150	1,2x8x150	3	11,77 €
B1260.8X200	1,2x8x200	3	12,20 €
B1260.10X200	1,6x10x200	3	14,79 €
B1260.12X250	2x12x250	3	17,38 €

**GIRAVITE PER VITI A TESTA CON INTAGLIO TIPO CORTISSIMO MOD. 1260 N**



Cod.	mm	Conf.	Prezzo
B1260N.4X30	0,8x4x30	5	6,85 €
B1260N.6,5X30	1,2x6,5x30	5	7,56 €

**GIRAVITE PER VITI CON IMPRONTA A CROCE PHILLIPS MOD. 1262**



Cod.	mm	Conf.	Prezzo
B1262.3X60	0x3x60	5	5,45 €
B1262.3X100	0x3x100	5	5,77 €
B1262.4,5X80	1x4,5x80	5	7,18 €
B1262.4,5X120	1x4,5x120	5	7,77 €
B1262.6X100	2x6x100	5	8,80 €
B1262.6X150	2x6x150	5	9,72 €
B1262.8X150	3x8x150	3	13,06 €

**GIRAVITE PER VITI CON IMPRONTA A CROCE PHILLIPS MOD. 1262 L**

Tipo lungo.



Cod.	mm	Conf.	Prezzo
B1262L.0X300	0x3x300	3	9,50 €
B1262L.1X400	1x4,5x400	3	13,17 €
B1262L.2X400	2x6x400	3	16,95 €

**GIRAVITE PER VITI CON IMPRONTA A CROCE PHILLIPS TIPO CORTISSIMO MOD. 1262 N**



Cod.	mm	Conf.	Prezzo
B1262N.1X30	1x4,5x30	5	6,85 €
B1262N.2X30	2x6x30	5	7,56 €

**GIRAVITE PER VITI SENZA TESTA CON INTAGLIO MOD. 1264**



Cod.	mm	Conf.	Prezzo
B1264.2,5X60	0,5x2,5x60	5	5,18 €
B1264.3X100	0,6x3x100	5	5,61 €
B1264.4X125	0,8x4x125	5	6,75 €

**GIRAVITE PER VITI SENZA TESTA CON INTAGLIO LUNGO MOD. 1264 L**



Cod.	mm	Conf.	Prezzo
B1264L.2,5X200	0,5x2,5x200	3	7,66 €
B1264L.3X300	0,6x3x300	3	9,01 €
B1264L.4X400	0,8x4x400	3	11,77 €
B1264L.5X400	1x5x400	3	13,17 €



## GIRAVITE PER VITI A TESTA CON INTAGLIO E CON IMPRONTA A CROCE PHILLIPS MOD. 1263/D6

Serie di 6 giravite.



Cod.	mm	Conf.	Prezzo
B1263/D6	0,5x3x75-0,8x4x100-1x5,5x125-1,2x6,5x150 / PH1x4,5x80-PH2x6x100	1	44,82 €

## GIRAVITE PER VITI A TESTA CON INTAGLIO E CON IMPRONTA A CROCE PHILLIPS MOD. 1263/D8

0,4x2,5x75-0,5x3x75-0,8x4x100-1x5,5x125-1,2x6,5x150 / PH0x3x60-PH1x4,5x80-PH2x6x100 mm.



Cod.	mm	Conf.	Prezzo
B1263/D8	serie 8 giravite	1	55,62 €

## CACCIAVITE TAGLIO ELETTRICISTA

Professionale. Acciaio al cromo-vanadio. Punta calamitata. Impugnatura gommata ergonomica antiscivolo.



Cod.	mm	Conf.	Prezzo
FU-0730	3,2x75	12	3,13 €
FU-0733	3,2x100	12	3,35 €
FU-0735	4x100	12	2,06 €
FU-0739	4,5x150	12	4,21 €
FU-0743	6x150	12	4,43 €

## CACCIAVITE CROCE PHILLIPS PROFESSIONALE

Acciaio al cromo - vanadio. Punta calamitata. Impugnatura gommata ergonomica antiscivolo.



Cod.	mm	Conf.	Prezzo
FU-0703	PH0x3,2x75	12	3,19 €
FU-0709	PH1x4,5x75	12	3,83 €
FU-0712	PH1x4,5x120	12	4,10 €
FU-0721	PH2x6x100	12	4,32 €
FU-0724	PH2x6x150	12	4,75 €
FU-0727	PH3x8x150	12	5,83 €

## CACCIAVITE TAGLIO MECCANICO

Professionale. Acciaio al cromo-vanadio. Punta calamitata. Impugnatura gommata ergonomica antiscivolo.



Cod.	mm	Conf.	Prezzo
FU-0753	2,5x75	12	2,97 €
FU-0748	3,5x75	12	3,19 €
FU-0751	4x100	12	3,73 €
FU-0754	4x125	12	3,89 €
FU-0761	5x150	12	4,32 €
FU-0763	6x100	12	4,32 €
FU-0766	6x150	12	4,75 €
FU-0769	8x150	12	5,62 €
FU-0772	8x200	12	6,16 €
FU-0774	10x200	12	6,91 €

## CACCIAVITE NANO CROCE PHILLIPS

Acciaio al cromo - vanadio. Punta calamitata. Impugnatura gommata ergonomica antiscivolo.



Cod.	mm	Conf.	Prezzo
FU-0710	PH1x4,5x38	12	4,21 €
FU-0700	PH2x6x38	12	3,56 €

## CACCIAVITE NANO TAGLIO MECCANICO

Professionale. Acciaio al cromo - vanadio. Punta calamitata. Impugnatura gommata ergonomica antiscivolo.



Cod.	mm	Conf.	Prezzo
FU-0740	4x38	12	3,67 €
FU-0750	6x38	12	3,89 €

## CACCIAVITE CROCE POZIDRIV

Acciaio al cromo - vanadio. Punta calamitata. Impugnatura antiscivolo gommata ergonomica.



Cod.	mm	Conf.	Prezzo
FU-0795	PZ1x80	12	4,00 €
FU-0798	PZ2x100	12	4,54 €
FU-0802	PZ3x150	12	5,94 €

## CACCIAVITE TORX PROFESSIONALE



Acciaio al cromo - vanadio. Punta calamitata. Impugnatura gommata ergonomica antiscivolo.



Cod.	mm	Conf.	Prezzo
FU-0840	T 06	12	3,67 €
FU-0842	T 07	12	3,67 €
FU-0844	T 08	12	3,67 €
FU-0846	T 09	12	3,67 €
FU-0775	T 10	12	4,64 €
FU-0778	T 15	12	5,08 €
FU-0781	T 20	12	5,08 €
FU-0784	T 25	12	4,86 €
FU-0787	T 27	12	4,86 €
FU-0790	T 30	12	6,26 €
FU-0793	T 40	12	6,48 €

## CACCIAVITE HOBBY CROCE PHILLIPS



Acciaio al cromo-vanadio. Punta calamitata.



Cod.	mm	Modello	Conf.	Prezzo
FU-5401	3x75	PH0	12	1,25 €
FU-5402	4,5x75	PH1	12	1,63 €
FU-5403	6x150	PH2	12	2,06 €

## CACCIAVITE HOBBY TAGLIO



Acciaio al cromo-vanadio. Punta calamitata.



Cod.	mm	Conf.	Prezzo
FU-5410	3,5x75	12	1,25 €
FU-5411	4x125	12	1,78 €
FU-5412	5x125	12	1,87 €
FU-5413	6x150	12	2,06 €

## SERIE CACCIAVITI PROFESSIONALI



Acciaio al cromo-vanadio. Punta calamitata. Impugnatura gommata ergonomica antiscivolo.

- 4 pz punta a taglio: 3,0x75 - 4,0x100 - 5,0x125 - 6,0x150 mm
- 2 pz punta a croce phillips: PH4,5x75 - PH6,0x100 mm



Cod.	Pz	Conf.	Prezzo
FU-0815	6	1	20,45 €

## SERIE CACCIAVITI



Impugnatura morbida.

- 4 pz punta a taglio: 3x75 - 4x100 - 5x125 - 6x150 mm
- 2 pz punta a croce phillips: PH5x75 - PH6x100 mm



Cod.	Pz	Conf.	Prezzo
FU-05448	6	1	12,00 €

## SET CACCIAVITI CON SUPPORTO



Impugnatura morbida.

- 8 pz punta a taglio: 6x38-3x50-3x75 -5x100-6x100-6x150-8x150-8x200 mm
- 8 pz punta a croce phillips: PH2x38 -PH0x75-PH0x75-PH1x100-PH2x100-PH2x150-PH3x150-PH3x200 mm
- 4 pz punta a croce pozidriv: PZ0x75-PZ1x75-PZ2x100-PZ3x150 mm
- 6 pz punta torx: T15x100-T20x100-T25x100-T27x100-T30x100-T40x150 mm



Cod.	Descrizione	Pz	Conf.	Prezzo
FU-05446	in cromo vanadio	26	1	50,40 €

## ESPOSITORE CACCIAVITI HOBBY



Taglio a croce assortiti.

Punta a taglio:

- 12 pz 3x75 mm
- 12 pz 4x100 mm
- 12 pz 5x125 mm
- 12 pz 6x150 mm

Punta a croce:

- 12 pz 3x75 mm (PH0)
- 12 pz 5x75 mm (PH1)
- 12 pz 6x150 mm (PH2)



Cod.	Pz	Conf.	Prezzo
FU-05443	84	1	131,50 €

## SERIE CACCIAVITI ELETTRICISTA ISOLATI PROFESSIONALI 1000V



Acciaio al cromo-vanadio. Manico isolato.

Punta magnetica.

- 3 pz cacciaviti a taglio: 4.0x100 - 5.5x125 - 6.5x150 mm
- 3 pz cacciaviti a croce phillips: PH0x75 - PH1x75 - PH2x100 mm
- 1 cercafase 120-250 V



Cod.	Pz	Conf.	Prezzo
FU-05445	6	7	27,25 €

## SERIE CACCIAVITI DI PRECISIONE



Impugnatura gommata. Portainseri in plastica.

- 4 pz punta a taglio: 1.4x102 - 2x102 - 2.4x108 - 3x108 mm
- 2 pz punta a croce phillips: PH0x108 - PH1x180 mm



Cod.	Pz	Conf.	Prezzo
FU-0236	6	1	7,68 €

## SET CACCIAVITI OREFICE



3 pz cacciavite a taglio: mm 1,5x25 - 2,0x25 - 2,5x25. 3 pz cacciavite a croce Phillips: mm PH00x25 - PH0x25 - PH1x25. 3 pz cacciavite Hex: mm 2,0x25 - 2,5x25 - 3,0x25. 6 pz cacciavite viti Torx: mm T5x25 - T6x25 - T7x25 - T8x25 - T9x25 - T10x25.



Cod.	Descrizione	Pz	Conf.	Prezzo
FU-05447	FU05447	15	1	13,20 €

## INSERTI MAGNETICI A BUSSOLA PER VITI AD ESAGONO MOD. 664 B



Attacco per l'inserto diretto su avvitatori elettrici e pneumatici. Acciaio speciale altamente legato al silicio Cromo Vanadio. Esecuzione brunita.



Cod.	mm	L mm	Conf.	Prezzo
US06640002	5,5	66	5	5,63 €
US06640004	7	66	5	5,63 €
US06640005	8	66	5	5,63 €
US06640007	10	66	5	6,28 €
US06640010	13	66	5	7,77 €

## INSERTI PER VITI CON IMPRONTA A CROCE PHILLIPS MOD. 660 PH



Acciaio speciale altamente legato al Silicio Cromo Vanadio. Esecuzione sabbata oliata.



Cod.	n°	L mm	Conf.	Prezzo
US660107	0	32	10	2,20 €
US660101	1	25	10	2,20 €
US660102	2	25	10	2,20 €
US660103	3	25	10	2,20 €
US660105	4	25	10	4,27 €

## INSERTI PER VITI CON IMPRONTA A CROCE POZIDRIV - SUPADRIV MOD. 660 PZ



Acciaio speciale altamente legato al Silicio Cromo Vanadio. Esecuzione sabbata oliata.



Cod.	n°	L mm	Conf.	Prezzo
US660207	0	32	10	2,85 €
US660201	1	25	10	2,85 €
US660202	2	25	10	2,85 €
US660203	3	25	10	2,85 €
US660205	4	25	10	5,44 €

## INSERTI PER VITI CON IMPRONTA TORX MOD. 660 TX



Acciaio speciale altamente legato al Silicio Cromo Vanadio. Esecuzione sabbata oliata.



Cod.	n°	L mm	Conf.	Prezzo
US660305	T10	25	10	6,09 €
US660306	T15	25	10	6,09 €
US660307	T20	25	10	5,50 €

## INSERTI PER VITI CON ESAGONO IN CASSETTO MOD. 660 E



Acciaio speciale altamente legato al Silicio Cromo Vanadio. Esecuzione sabbata oliata.



Cod.	mm	L mm	Conf.	Prezzo
US660409	2	25	10	3,17 €
US660401	2,5	25	10	3,05 €
US660402	3	25	10	3,05 €
US660403	4	25	10	3,05 €
US660404	5	25	10	3,05 €
US660405	6	25	10	3,05 €

## INSERTI PER VITI CON IMPRONTA A CROCE PHILLIPS MOD. 664 PH



Attacco per l'innesto diretto su avvitatori elettrici e pneumatici. Acciaio speciale altamente legato al Silicio Cromo Vanadio. Esecuzione sabbata oliata.



Cod.	n°	L mm	Conf.	Prezzo
US664106	1	75	5	6,28 €
US664107	2	75	5	6,28 €
US664108	1	100	5	6,28 €
US664109	2	100	5	6,28 €

## INSERTI PER VITI CON IMPRONTA A CROCE POZIDRIV - SUPADRIV MOD. 664 SC



Attacco per l'innesto diretto su avvitatori elettrici e pneumatici. Acciaio speciale altamente legato al Silicio Cromo Vanadio. Esecuzione sabbata oliata.



Cod.	n°	L mm	Conf.	Prezzo
US664206	1	75	5	8,16 €
US664207	2	75	5	8,16 €
US664208	1	100	5	8,16 €
US664209	2	100	5	8,16 €

## RACCORDO PORTAINSERTI MOD. 672



Attacco per l'innesto diretto su avvitatori elettrici e pneumatici. Acciaio speciale legato al Silicio Cromo Vanadio. Esecuzione sabbiata oliata.



Cod.	Attacco	L mm	Conf.	Prezzo
US672001	1/4	60	1	14,50 €

## RACCORDO PORTAINSERTI MAGNETICO MOD. 672 MG



Attacco per l'innesto diretto su avvitatori elettrici e pneumatici. Acciaio speciale legato al Silicio Cromo Vanadio. Esecuzione sabbiata oliata.



Cod.	Attacco	L mm	Conf.	Prezzo
US672102	1/4	60	1	16,60 €

## RACCORDO PORTAINSERTI MOD. 672 A



Modello con mandrino a sgancio rapido. Attacco per l'innesto diretto su avvitatori elettrici e pneumatici. Acciaio speciale legato al silicio Cromo Vanadio. Esecuzione sabbiata oliata con ghiera brunita.



Cod.	Attacco	L mm	Conf.	Prezzo
US672201	1/4	51	1	30,10 €

## RACCORDO PORTAINSERTI MAGNETICO MOD. 672 AMG



Modello con mandrino a sgancio rapido. Attacco per l'innesto diretto su avvitatori elettrici e pneumatici. Acciaio speciale legato al silicio Cromo Vanadio. Esecuzione sabbiata oliata con ghiera brunita.



Cod.	Attacco	L mm	Conf.	Prezzo
US672302	1/4	52	1	36,40 €

## INSERTO PHILLIPS PER AVVITATORI MOD. 861 PH



Per viti con impronta a croce.



Cod.	Ph	Conf.	Prezzo
B861PH.1	1	10	1,14 €
B861PH.2	2	10	1,14 €
B861PH.3	3	10	1,14 €
B861PH.4	4	10	3,08 €

## INSERTO POZIDRIV - SUPADRIV PER AVVITATORI MOD. 861 PZ



Per viti con impronta a croce.



Cod.	PZ	Conf.	Prezzo
B861PZ.1	1	10	1,14 €
B861PZ.2	2	10	1,14 €
B861PZ.3	3	10	1,14 €
B861PZ.4	4	10	3,06 €

## INSERTI PER AVVITATORI MOD. 861 TX



Per viti con impronta Torx.



Cod.	n°	mm	Conf.	Prezzo
B861TX.T6	T6	25	10	1,64 €
B861TX.T7	T7	25	10	1,64 €
B861TX.T8	T8	25	10	1,64 €
B861TX.T9	T9	25	10	1,64 €
B861TX.T10	T10	25	10	1,29 €
B861TX.T15	T15	25	10	1,29 €
B861TX.T20	T20	25	10	1,29 €
B861TX.T25	T25	25	10	1,29 €
B861TX.T27	T27	25	10	1,29 €
B861TX.T30	T30	25	10	1,29 €
B861TX.T40	T40	25	10	1,29 €

## INSERTI PER AVVITATORI CHIAVI A BUSSOLA MOD. 862 F



Cod.	mm	Conf.	Prezzo
B862F.05,5	5,5	5	6,31 €
B862F.06	6	5	6,31 €
B862F.07	7	5	6,31 €
B862F.8	8	5	6,31 €
B862F.10	10	5	6,85 €
B862F.12	12	5	7,56 €
B862F.13	13	5	7,99 €

## PORTAINSERTI MAGNETICO CON IMPUGNATURA MOD. 851



Cod.	mm	Conf.	Prezzo
B851.125	125	2	17,49 €

## GIRAVITE PORTA INSERTI MAGNETICO



Impugnatura magnetica. Porta inserti in acciaio al cromo vanadio con manico isolato antiurto. Per inserti da 1/4".



Cod.	mm	Conf.	Prezzo
16535	210	5	5,94 €

## ASTA FLESSIBILE MAGNETICA



Cod.	mm	Conf.	Prezzo
16536	500	5	12,15 €

## SET CACCIAVITE A CRICCHETTO CON ACCESSORI



Composizione: 1 cacciavite a cricchetto, 9 chiavi a bussola, adattatore, 27 inserti CRV.



Cod.	Pz	Conf.	Prezzo
FU-02006	38	6	18,30 €

## SET CACCIAVITE A CRICCHETTO MINI INSERTI



Composizione: 1 cacciavite a cricchetto, 31 mini/inserti CRV.



Cod.	Pz	Conf.	Prezzo
FU-02007	31	6	11,35 €

## SET INSERTI A BUSSOLA 1/4



4-5-5,5-6-7-8-9-10-12-13 mm.



Cod.	Pz	Conf.	Prezzo
PN01083	10	12	11,30 €

## SET INSERTI PROFESSIONALE



Acciaio al cromo-vanadio. Astuccio in plastica. Portainseri magnetico.



Cod.	Pz	Conf.	Prezzo
FU-02004	6	1	3,36 €

## SET INSERTI 12 PZ + 1 PORTAINSERI



Acciaio al cromo-vanadio. Portainseri magnetico.



Cod.	Pz	Conf.	Prezzo
FU-02009	13	1	5,52 €

## SET INSERTI 18 PZ + 1 PORTAINSERI



Acciaio al cromo-vanadio. Con anello colorato. Portainseri magnetico.



Cod.	Pz	Conf.	Prezzo
FU-02008	19	1	10,70 €

## INSERTI COLORATI ASSORTITI



Impronte assortite: croce Phillips, Pozidriv, taglio e Torx.



Cod.	Pz	Conf.	Prezzo
FU-39611	15	1	17,85 €



## INSERTO IMPRONTA PHILLIPS



Lunghezza 25 mm. Attacco 1/4".



Cod.	Ph	Conf.	Prezzo
FU-3000	PH0	10	0,58 €
FU-3005	PH1	10	0,58 €
FU-3010	PH2	10	0,58 €
FU-3012	PH3	10	0,58 €

## INSERTO IMPRONTA POZIDRIVE



Lunghezza 50 mm.  
Attacco 1/4".



Cod.	Pz	Conf.	Prezzo
FU-3040	PZ1	5	1,61 €
FU-3041	PZ2	5	1,61 €
FU-3042	PZ3	5	1,61 €

## INSERTO IMPRONTA PHILLIPS



Lunghezza 50 mm.  
Attacco 1/4".



Cod.	Ph	Conf.	Prezzo
FU-30120	PH0	5	1,61 €
FU-30121	PH1	5	1,61 €
FU-30122	PH2	5	1,61 €

Lunghezza 100 mm. Attacco 1/4".

FU-30130	PH1	5	3,24 €
----------	-----	---	--------

## INSERTO IMPRONTA ESAGONALE



Lunghezza 25 mm.  
Attacco 1/4".



Cod.	mm	Conf.	Prezzo
FU-3130	3	10	1,16 €
FU-3135	4	10	1,16 €
FU-3140	5	10	1,16 €
FU-3145	6	10	1,16 €

## INSERTO IMPRONTA A TAGLIO



Lunghezza 25 mm.  
Attacco 1/4".



Cod.	Misure	Conf.	Prezzo
FU-3150	T4,5	10	0,89 €
FU-3155	T5,5	10	0,89 €
FU-3156	T6	10	0,89 €

## INSERTO IMPRONTA TORX



Lunghezza 25 mm.  
Attacco 1/4".



Cod.	Misure	Conf.	Prezzo
FU-3045	T10	10	0,95 €
FU-3050	T15	10	0,95 €
FU-3055	T20	10	0,95 €
FU-3060	T25	10	0,95 €
FU-3065	T27	10	0,95 €
FU-3070	T30	10	0,95 €
FU-3075	T40	10	0,95 €

## INSERTO IMPRONTA TAGLIO



Lunghezza 50 mm.  
Attacco 1/4".



Cod.	Misure	Conf.	Prezzo
FU-3166	T5,5	5	2,77 €

## INSERTO IMPRONTA POZIDRIVE



Lunghezza 25 mm.  
Attacco 1/4".



Cod.	Pz	Conf.	Prezzo
FU-3025	PZ1	10	0,57 €
FU-3030	PZ2	10	0,57 €
FU-3035	PZ3	10	0,57 €

## INSERTO A BUSSOLA MAGNETICO



Lunghezza 45 mm.  
Attacco 1/4".



Cod.	mm	Conf.	Prezzo
FU-31801	8	5	2,50 €
FU-31802	10	5	2,69 €
FU-31803	13	5	3,47 €

## INSERTO ADATTATORE PER BUSSOLE



Attacco 1/4" e 3/8".



Cod.	Attacco	Conf.	Prezzo
FU-3079	1/4	5	3,94 €
FU-3078	3/8	5	4,72 €

## PORTAINSERI AUTOMATICO



Lunghezza 60 mm. Magnetico.  
Attacco 1/4".



Cod.	mm	Conf.	Prezzo
FU-3084	60	5	3,94 €

## PORTAINSERI MAGNETICO A INNESTO DIRETTO



Attacco 1/4".



Cod.	mm	Conf.	Prezzo
FU-3080	50	5	4,10 €
FU-3085	75	5	5,12 €
FU-3088	100	5	10,05 €

## INSERTO A CROCE IMPRONTA PHILLIPS



Attacco 1/4". Blister 2 pz.



Cod.	Ph	L mm	Conf.	Prezzo
FU-3001	PH0	25	20	2,24 €
FU-3006	PH1	25	20	2,24 €
FU-30125	PH1	50	20	4,69 €
FU-3013	PH2	25	20	2,24 €
FU-30126	PH2	50	20	4,69 €
FU-3014	PH3	25	20	2,24 €

## INSERTO A CROCE IMPRONTA POZIDRIVE



Attacco 1/4". Blister 2 pz.



Cod.	Pz	L mm	Conf.	Prezzo
FU-3026	PZD1	25	20	2,24 €
FU-3047	PZD1	50	20	4,69 €
FU-3031	PZD2	25	20	2,24 €
FU-3036	PZD3	25	30	2,24 €

## INSERTO A CROCE IMPRONTA POZIDRIVE



Lunghezza 50 mm. Attacco 1/4".  
Blister 2 pz.



Cod.	Pz	Conf.	Prezzo
FU-3048	PZD2	20	4,69 €
FU-3049	PZD3	20	4,69 €

## INSERTO A BRUGOLA



Lunghezza 25 mm. Attacco 1/4".  
Blister 2 pz.



Cod.	mm	Conf.	Prezzo
FU-3131	3	20	4,46 €
FU-3136	4	20	4,46 €
FU-3141	5	20	4,46 €
FU-3146	6	20	4,46 €

## INSERTO IMPRONTA TORX TAMPER



Lunghezza 25 mm. Attacco 1/4".  
Blister 2 pz.



Cod.	mm	Conf.	Prezzo
FU-3046	T10	10	3,83 €
FU-3051	T15	20	3,83 €
FU-3056	T20	20	3,83 €
FU-3061	T25	20	3,83 €
FU-3066	T27	20	3,83 €
FU-3071	T30	20	3,83 €
FU-3077	T40	20	3,83 €



**MARTELLLO PER MECCANICO MOD. 382**



Modello tedesco a testa quadra piana e penna simmetrica. Manico in frassino.



Cod.	gr	c mm	L mm	Conf.	Prezzo
US382004	200	95	280	8	13,60 €
US382006	300	105	300	8	15,05 €
US382007	400	112	310	8	17,90 €
US382008	500	118	320	8	20,20 €
US382009	600	122	330	4	23,20 €
US382010	800	130	350	4	26,95 €
US382011	1000	135	360	4	30,30 €
US382013	1500	145	380	4	40,50 €
US382014	2000	155	400	2	52,60 €

**MARTELLLO PER MECCANICO MANICO IN GRAPHITE MOD. 382 F**



Modello tedesco a testa quadra piana e penna simmetrica. Manico in graphite.



Cod.	gr	c mm	L mm	Conf.	Prezzo
US03820102	200	95	285	4	21,65 €
US03820103	300	105	300	4	23,20 €
US03820105	500	118	310	4	26,30 €
US03820107	800	130	350	4	32,50 €
US03820108	1000	135	355	4	35,20 €

**MARTELLLO DA BANCO**



Manico in legno, frassino extra.



Cod.	g	Conf.	Prezzo
FU-1775	100	12	2,76 €
FU-1780	200	12	3,50 €
FU-1785	300	6	4,24 €
FU-1790	400	6	4,98 €
FU-1795	500	6	5,62 €
FU-1800	600	6	6,15 €
FU-1805	800	6	7,42 €
FU-1810	1000	6	9,01 €

**MARTELLLO DA BANCO**



Manico in fibra bicomponente. Rivestimento in gomma antiscivolo.



Cod.	g	Conf.	Prezzo
FU-1865	200	12	3,98 €
FU-1870	300	6	5,09 €
FU-1871	400	6	5,62 €
FU-1875	500	6	6,36 €

**MARTELLLO TIPO TEDESCO DIN 1041**



Manico in fibra bicomponente. Rivestimento in gomma antiscivolo.



Cod.	g	Conf.	Prezzo
FU-1886	200	12	8,64 €
FU-1887	300	12	8,85 €
FU-1888	400	12	9,51 €
FU-1889	500	12	10,75 €

**MAZZUOLA ANTIRIMBALZO MOD. 374 N**



Modello a tasselli intercambiabili in materiale plastico. Testata parzialmente riempita con graniglia metallica per l'assorbimento del rimbalzo. Corpo in acciaio al Carbonio.



Cod.	a mm	b mm	L mm	Conf.	Prezzo
US374004	35	116	310	2	48,00 €
US374005	40	125	315	2	54,00 €
US374006	50	133	325	2	64,70 €
US374007	60	142	335	2	75,70 €

**MAZZUOLA MOD. 376**



Modello a tasselli intercambiabili in materiale plastico. Corpo in acciaio al Carbonio. Manico in frassino.



Cod.	a mm	b mm	L mm	Conf.	Prezzo
US376002	28	88	275	4	19,05 €
US376003	35	97	300	4	24,20 €
US376004	42	108	325	4	32,70 €
US376005	50	112	350	2	44,70 €

**MAZZUOLA IN PLASTICA MOD. 1390**



Con battenti intercambiabili in materiale plastico, manico in legno.



Cod.	mm	Conf.	Prezzo
B1390.22	22	5	17,71 €
B1390.28	28	5	22,03 €
B1390.35	35	5	29,70 €
B1390.45	45	4	47,52 €

## BATTENTI DI RICAMBIO PER MAZZUOLA MOD. 1390 R



Cod.	mm	Conf.	Prezzo
B1390R.22	22	4	2,80 €
B1390R.28	28	4	4,32 €
B1390R.35	35	4	5,72 €
B1390R.45	45	4	9,72 €

## MAZZUOLO IN GOMMA

Manico in legno.



Cod.	mm	Conf.	Prezzo
FU-1930	55	6	3,60 €
FU-1935	65	6	4,13 €

## MAZZUOLO IN GOMMA ANTIRIMBALZO



Cod.	g	Conf.	Prezzo
FU-1955	450	12	6,78 €
FU-1960	900	12	8,48 €

## MAZZUOLA IN GOMMA BIANCA

Manico in fibra con impugnatura rivestita in materiale antiscivolo.



Cod.	Ø mm	Conf.	Prezzo
HIT.RH50/B	50	6	6,16 €

## SCALPELLI NERVATI MOD. 351

Acciaio al Cromo Vanadio forgiato. Lama riaffilabile.

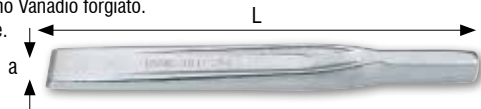

Cod.	L mm	a mm	gr	Conf.	Prezzo
US351003	150	21	164	5	18,25 €
US351004	175	24	266	5	20,45 €
US351005	200	26	330	5	23,95 €
US351006	250	29	520	5	30,60 €
US351007	300	32	813	5	44,00 €

## UGNETTI MOD. 364

Acciaio forgiato al Cromo Vanadio. Lama riaffilabile.



Cod.	L mm	a mm	b mm	Conf.	Prezzo
US364001	125	4	10	10	9,58 €
US364002	150	6	12	10	10,13 €

## SCALPELLI MOD. 362

Acciaio forgiato al Cromo Vanadio. Lama riaffilabile.



Cod.	L mm	a mm	b mm	Conf.	Prezzo
US362001	125	12	10	10	11,65 €
US362002	150	18	12	10	14,75 €
US362003	175	22	16	10	20,45 €

## BULINI MOD. 368

Acciaio al Cromo Vanadio.



Cod.	axL mm	c mm	Conf.	Prezzo
US368001	3x100	8	10	5,96 €
US368002	4x125	10	10	6,93 €
US368003	5x150	12	10	8,16 €

## RICAMBIO PARAMANO MOD. 351 R

Per scalpelli 351 A.



Cod.	L scalpello mm	Conf.	Prezzo
USQ351020	200	1	6,40 €
USQ351025	250	1	7,45 €
USQ351030	300	1	10,45 €

## ASSORTIMENTO IN BUSTA DI PLASTICA MOD. 372 SE6

2 scalpelli 362/125-50, 1 ugnetto 364/125, 2 punzoni 366/3x125-4x150, 1 bulino 368/4x125.



Cod.	gr	Conf.	Prezzo
US372181	860	1	65,40 €

## BULINI MOD. 32



Cod.	mm	Conf.	Prezzo
B32.03	3x100	10	6,42 €
B32.04	4x125	10	7,88 €
B32.05	5x150	10	9,61 €

**SCALPELLO PIATTO TIPO NERVATO CROMATO MOD. 35**



Cod.	mm	Conf.	Prezzo
B35.125	125	10	12,85 €
B35.150	150	10	15,87 €
B35.200	200	10	24,19 €
B35.250	250	3	35,10 €
B35.300	300	3	46,98 €

**CACCIASPINA MOD. 31**



Cod.	mm	Conf.	Prezzo
B31.02	2x110	10	6,85 €
B31.03	3x128	10	7,07 €
B31.04	4x146	10	8,69 €
B31.05	5x164	10	9,18 €
B31.06	6x182	5	11,44 €
B31.08	8x200	5	12,20 €
B31.10	10x220	5	15,33 €

**PUNZONE MOD. 366**



Acciaio forgiato al Cromo Vanadio.



Cod.	axL	c mm	Conf.	Prezzo
US366101	2x125	10	10	7,25 €
US366201	3x125	10	10	7,25 €
US366102	4x150	12	10	8,35 €
US366202	5x150	12	10	8,35 €
US366203	6x150	12	10	8,35 €

**FORBICE MULTIUSO MOD. 211 A**



Lama con microdentatura antiscivolo. Leva per la selezione di mani piccole/grandi. Leva di sicurezza per il bloccaggio delle lame. Impugnature ergonomiche bimerateriali antiscivolo.

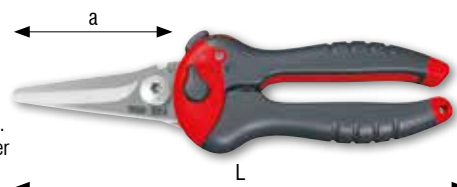

Cod.	L mm	a mm	gr	Conf.	Prezzo
US02110001	210	60	200	1	26,15 €

**FORBICE MULTIUSO LAME INCLINATE MOD. 211 B**



Lama con microdentatura antiscivolo. Leva per la selezione di mani piccole/grandi. Leva di sicurezza per il bloccaggio delle lame. Impugnature ergonomiche bimerateriali antiscivolo.



Cod.	L mm	a mm	gr	Conf.	Prezzo
US02110002	200	55	200	1	28,35 €

**CACCIASPINA MOD. 367**



Acciaio forgiato al Cromo Vanadio. Punta riportata e fosfata per le misure da 2 e 3 mm.



Cod.	axL	c mm	Conf.	Prezzo
US367003	2x110	8	10	7,25 €
US367005	3x130	8	10	7,25 €
US367006	4x145	10	10	9,06 €
US367007	5x165	10	10	9,06 €
US367008	6x180	12	10	10,90 €
US367009	8x200	12	10	10,90 €
US367010	10x205	12	10	11,15 €

**SERIE DI 6 CACCIASPINE MOD. 367 SE6**

367/2x110-3x130-4x145-5x165-6x180-8x220 mm. Fornitura in busta di plastica.



Cod.	gr	Conf.	Prezzo
US367081	510	1	63,40 €

**FORBICE PER ELETTRICISTA MOD. 207 C**



Modello con lama microdentata antiscivolo. Impugnature ergonomiche grandi in bimerateriali. Ganasce stringitubo. Corpo in acciaio Inox con rivestimento al Titanio.



Cod.	L mm	a mm	gr	Conf.	Prezzo
US02070004	143	45	80	5	17,75 €

**FORBICE PER ELETTRICISTA LAME DIRITTE MOD. 1128 BM**



Cod.	mm	Conf.	Prezzo
B1128BM	145	5	14,90 €



**FORBICE PER ELETTRICISTA LAME DIRITTE MOD. 1128 BMX** 

Lame in acciaio inossidabile con microdentatura su un tagliente.



Cod.	mm	Conf.	Prezzo
B1128BMX	145	5	16,95 €

**FORBICE DA ELETTRICISTA** 

Isolata curva.



Cod.	mm	Conf.	Prezzo
FU-0588	145	12	6,60 €

**FORBICE DA ELETTRICISTA PROFESSIONALE** 

Isolata retta. Lame microdentate al carbonio.



Cod.	mm	Conf.	Prezzo
FU-0589	145	12	4,20 €

**ESPOSITORE 24 PZ FORBICI DA ELETTRICISTA PROFESSIONALI** 

Isolata retta. Lame microdentate al carbonio.



Cod.	mm	Conf.	Prezzo
FU-0589D	145	1	75,60 €

**COLTELLO MULTIUSO MOD. 218 N** 

Lama in acciaio inox. Blocco lama di sicurezza. Perno per apertura facilitata. Corpo in alluminio con inserti in poliammide. Manico con foro di aggancio e frangivetro. In dotazione: custodia in nylon con clip di chiusura e passante per cintura.



Cod.	L mm	a mm	Conf.	Prezzo
US02180002	190	72	1	38,90 €

**CUTTER PROFESSIONALE IN METALLO** 

Lama trapezoidale. Corpo in metallo pressofuso. Lama regolabile in 3 posizioni e tagliaspago. Pulsante per la sostituzione della lama senza smontare il coltello. Sistema Interlock di incastro dei semigusci. Serbatoio a scomparsa con lame di ricambio. Fornito con 3 lame in omaggio.



Cod.	Lama	mm	Conf.	Prezzo
ST10499	trapezio	160	6	13,75 €

**CUTTER PROFESSIONALE IN LEGA DI ZINCO** 

Lama trapezoidale. Fornito con 3 lame.



Cod.	Lama	mm	Conf.	Prezzo
ST10199	trapezio	140	12	10,35 €

**CUTTER SM** 

Corpo in ABS. Bloccalama a dentatura obliqua. Lama a spezzare da 9 mm a 12 elementi. Lama a spezzare da 18 mm a 8 elementi.



Cod.	Lama mm	mm	Conf.	Prezzo
ST10150	9	130	24	2,94 €
ST10151	18	160	24	6,74 €

**CUTTER MPO9 DYNAGRIP** 

Corpo in neoprene zigrinato antiscivolo e design ergonomico. Telaio in acciaio. Rotella bloccalama che lavora anche come cursore. Lama a spezzare da 9 mm a 12 elementi.



Cod.	Lama mm	mm	Conf.	Prezzo
ST10409	9	135	12	7,49 €

7

## CUTTER INTERLOCK 18

Corpo metallico sagomato. Sistema brevettato di bloccaggio e cambio della lama. Lama a spezzare da 18 mm a 8 elementi.



Cod.	Lama mm	mm	Conf.	Prezzo
ST10018	18	165	12	15,35 €

## CUTTER MULTIUSO

Impugnatura in plastica. Corpo zigrinato. Blocco lama di sicurezza.



Cod.	mm	Conf.	Prezzo
FU-1585	9	12	1,46 €
FU-1578	18	12	2,01 €

## CUTTER IN ABS

Rotella di bloccaggio. Impugnatura ergonomica in gomma.



Cod.	mm	Conf.	Prezzo
FU-1589	180	12	2,33 €

## CUTTER MULTIUSO 3 LAME PROFESSIONALE

Impugnatura gommata. Blocco lama di sicurezza. 3 lame in dotazione.



Cod.	mm	Conf.	Prezzo
FU-15882	9	12	2,69 €
FU-1588	18	12	4,70 €
FU-15881	25	6	10,80 €

## CUTTER PROFESSIONALE

Gommato, 3 lame in blister. Lama trapezoidale.



Cod.	mm	Conf.	Prezzo
FU-1573	18	12	3,42 €

## LAME DI RICAMBIO PER CUTTER

Confezione blister 10 pz per SK5.



Cod.	Lama mm	Pz	Conf.	Prezzo
FU-1596	9	10	12	1,57 €
FU-1601	18	10	12	2,01 €
FU-1602	25	10	12	6,38 €
FU-1603	18 (trapezoidale)	10	12	2,86 €

## CUTTER ACCIAIO

Blocco lama di sicurezza.



Cod.	mm	Conf.	Prezzo
FU-1575	9	12	1,59 €

## CUTTER SAFETY UTILITY ANTINFORTUNISTICO

Impugnatura gommata. Lama trapezoidale.



Cod.	mm	Conf.	Prezzo
FU-1574	18	24	2,91 €

## LAMA IN DISPENSER PER CUTTERS

Spessore 0,43 mm. 12 elementi a spezzare.



Cod.	Lama mm	Pz	Conf.	Prezzo
ST11300	9	100	1	39,10 €

## LAMA PER CUTTERS

Spessore 0,55 mm. 8 elementi a spezzare.



Cod.	Lama mm	Pz	Conf.	Prezzo
ST11301	18	100	1	51,50 €

## LAMA PER RASCHIETTO

Per raschietto cod. 061345.



Cod.	mm	Conf.	Prezzo
061346	50	10	16,10 €

## LAMA TRAPEZOIDALE GRANDE

Spessore 0,60 mm.



Cod.	mm	Pz	Conf.	Prezzo
ST11916	61x33x19	100	1	52,00 €

## SPATOLA MULTIUSO 6 IN 1

Impugnatura morbida ed ergonomica. Lama rigida e affilata. Lama per rimozione mastice. Lama per pulizia rulli. Lama per apertura latte di vernice. Battente in metallo.



Cod.	cm	Conf.	Prezzo
ST28206	22,4x7,6	6	5,69 €

## TAGLIAVETRO

Testa a 6 rotelle in acciaio.



Cod.	Descrizione	Conf.	Prezzo
ST14040	a 6 rotelle	12	13,30 €

## RASCHIETTO MULTIUSO

In materiale sintetico. Impugnatura antiscivolo. Salvalama di protezione.



Cod.	mm	Conf.	Prezzo
036125	170	60	3,21 €

## TAGLIAVETRI ORIG S



Cod.	Descrizione	Conf.	Prezzo
PE00090	6 rotelle	1	7,50 €
062863	kit rotelle 12 pz	1	11,50 €

## RASCHIETTO PER VETRI

In abs, con lama intercambiabile.



Cod.	Lama mm	Conf.	Prezzo
FU-1610	60	24	1,71 €

## RASCHIETTO UNIVERSALE ERGO

Impugnatura bi-componente. Per tutti gli usi, indipendentemente dalla direzione di raschiatura. Lama di ricambio cod. 061346.



Cod.	mm	Conf.	Prezzo
061345	50	5	34,30 €

## RASCHIETTO DA MURO

Manico gommato.



Cod.	Lama mm	Conf.	Prezzo
FU-1613	65	1	8,84 €
FU-16130	65 (ricambio)	1	4,19 €

### SEGHETTO MOD. 200



Modello per lame da 300 mm con lama orientabile. Vite per la regolazione della tensione della lama. Impugnatura in alluminio. Fornito con lama in acciaio Hss BI-METAL 200 A/24



Cod.	Lama mm	Lama "	L mm	Conf.	Prezzo
US200001	300	12	450	1	21,00 €

### SEGHETTO MOD. 200 S



Modello per lame da 300 mm con possibilità di orientamento della lama a 45° ed a 90. Sistema di tensionamento della lama integrato nell'impugnatura. Anima in acciaio rivestita in materiale plastico antiscivolo ed antiurto. Fornito con lama in acciaio Hss BI-METAL 200 a/24.



Cod.	Lama mm	Lama "	L mm	Conf.	Prezzo
US200002	300	12	385	1	39,80 €

### SEGHETTO LAMA BIMETAL MOD. 1725



Cod.	mm	Conf.	Prezzo
B1725	420	4	20,41 €

### SEGHETTO FERRO MANICO PLASTICA PESANTE



Cod.	Descrizione	Conf.	Prezzo
005029	manico in plastica	2	9,12 €

### SEGHETTO PUK NAZIONALE

Manico in legno.



Cod.	mm	Conf.	Prezzo
005034	150	12	3,58 €

### LAMA SEGHETTO PUK

150 mm.



Cod.	Descrizione	PZ	Conf.	Prezzo
005035	per ferro	12	1	10,65 €
005036	per legno	12	1	9,71 €

### ARCHETTO DA TRAFORO TUBOLARE



Cod.	mm	Conf.	Prezzo
009252	300	1	4,82 €

### LAMA SEGHETTO TRAFORO



Cod.	Descrizione	Conf.	Prezzo
026761	n° 2	12	17,25 €
026762	n° 3	12	17,25 €
026763	n° 4	12	17,25 €
026764	n° 5	12	17,25 €

### MORSETTO TRAFORO



Cod.	mm	Conf.	Prezzo
002491	50	12	1,90 €
008370	80	24	2,72 €

### SEGHETTO TIPO PUK



In acciaio cromato.



Cod.	mm	Conf.	Prezzo
FU-1000	145	12	1,30 €

## SEGHETTO TIPO PUK PROFESSIONALE



Manico in alluminio.



Cod.	mm	Conf.	Prezzo
FU-1016	145	12	5,94 €

## SEGHETTO FERRO



Registabile, manico in alluminio.



Cod.	mm	Conf.	Prezzo
FU-1022	300	6	12,55 €

## SEGHETTO FERRO



Registabile, manico gommato.



Cod.	mm	Conf.	Prezzo
FU-1023	300	6	13,00 €

## RICAMBIO LAMA IN FERRO



Rosso-blu, cobalto.  
Giallo-blu, bi-metal.



Cod.	mm	Varie	Conf.	Prezzo
FU-1026	10/100	cobalto	300	2,07 €
FU-1027	10/100	bi-metal	300	2,23 €

## SEGA FALEGNAME



Impugnatura soft ergonomica. Denti in acciaio temprato.



Cod.	mm	Conf.	Prezzo
FU-1136	400	6	6,50 €
FU-1140	450	6	7,84 €
FU-1141	500	6	8,74 €

## SEGA PER FALEGNAMI A DORSO



Manico ABS. Gommato.



Cod.	mm	Conf.	Prezzo
FU-1142	300	6	6,59 €

## SEGA PER PANNELLI



Impugnatura soft ergonomica. Denti in acciaio temprato.



Cod.	mm	Conf.	Prezzo
FU-1143	300	6	6,05 €

## SEGA PER FALEGNAMI A FORETTO



Impugnatura soft ergonomica. Denti in acciaio temprato.



Cod.	mm	Conf.	Prezzo
FU-1144	300	6	6,05 €

## TAGLIACORNICI CON SEGA



Impugnatura soft ergonomica. Denti in acciaio temprato.



Cod.	mm	Conf.	Prezzo
FU-11501	250	6	9,18 €

## TAGLIACORNICI CON SEGA



Impugnatura soft ergonomica. Denti in acciaio temprato.



Cod.	mm	Conf.	Prezzo
FU-11502	350	6	15,15 €



**RASPA MEZZA TONDA**



Manico gommato.



Cod.	Lama	mm	Conf.	Prezzo
FU-4602	6"	150	6	5,61 €
FU-4604	8"	200	6	6,16 €

**LIMA TONDA**



Taglio mezzo dolce. Manico gommato.



Cod.	Lama	mm	Conf.	Prezzo
FU-46259	6"	150	6	5,06 €
FU-46260	8"	200	6	5,70 €
FU-46261	10	250	6	6,39 €

**RASPA TONDA**



Manico gommato.



Cod.	Lama	mm	Conf.	Prezzo
FU-46087	6"	150	6	3,85 €
FU-46088	8"	200	6	5,17 €
FU-46089	10"	250	6	5,60 €

**LIMA QUADRA**



Lima manicata per meccanica, bicomponente, taglio mezzo dolce.



Cod.	Lama	mm	Conf.	Prezzo
FU-46263	6"	150	6	4,00 €
FU-46264	8"	200	6	4,70 €
FU-46265	10"	250	6	5,70 €

7

**LIMA-RASPA IN SERIE**



Acciaio al cromo-vanadio. Manico gommato. Confezione 5 pezzi.



Cod.	Lama	mm	Pz	Conf.	Prezzo
FU-4615	8"	200	5	1	27,75 €

**LIMA TRIANGOLARE**



Taglio mezzo dolce. Manico gommato.



Cod.	Lama	mm	Conf.	Prezzo
FU-46267	4"	100	6	4,18 €
FU-46268	5"	125	6	4,73 €
FU-46269	6"	150	6	4,95 €
FU-46270	8"	200	6	5,50 €
FU-46271	10"	250	6	5,10 €

**LIMA PIATTA PARALLELA**



Taglio mezzo dolce. Manico gommato.



Cod.	Lama	mm	Conf.	Prezzo
FU-46251	6"	150	6	5,94 €
FU-46252	8"	200	6	6,60 €

**LIMA PIATTA PARALLELA BASTARDA MANICATA**



Lima per meccanica, adatta per l'uso su acciaio, ferro e ghisa.



Cod.	L mm	Conf.	Prezzo
001979	150	12	7,35 €
001981	200	12	8,78 €
001983	250	12	11,30 €

**LIMA MEZZOTONDA**



Taglio mezzo dolce. Manico gommato.



Cod.	Lama	mm	Conf.	Prezzo
FU-46255	6"	150	6	6,05 €
FU-46256	8"	200	6	7,83 €

**LIMA TONDA BASTARDA MANICATA**



Lima per meccanica, adatto alla lavorazione su acciaio, ferro e ghisa.



Cod.	L mm	Conf.	Prezzo
001989	150	12	7,23 €
001990	200	12	8,33 €
001991	250	12	10,25 €

## LIMA MEZZATONDA BASTARDA MANICATA

CORRADI  
iRiDiLM

Lima per meccanica, adatto alla lavorazione su acciaio, ferro e ghisa.



Cod.	L mm	Conf.	Prezzo
001997	150	12	9,59 €
001999	200	12	12,00 €
002001	250	12	14,90 €

## LIMA QUADRA BASTARDA MANICATA

CORRADI  
iRiDiLM

Lima per meccanica, adatta per l'uso su acciaio, ferro e ghisa.



Cod.	L mm	Conf.	Prezzo
002007	150	12	7,70 €
002008	200	12	8,78 €
002009	250	12	10,85 €

## LIMA TONDA MOTOSEGA MANICATA

CORRADI  
iRiDiLM

Lima per seghe a catena, a doppio taglio.



Cod.	Ø mm	L mm	Conf.	Prezzo
002025	4,0	200	12	2,91 €
002026	4,8	200	12	2,91 €

## RASPA MEZZATONDA BASTARDA MANICATA

CORRADI  
iRiDiLM

Adatta per lavorazioni su legno, metalli dolci e gomma.



Cod.	L mm	Conf.	Prezzo
002027	150	12	10,40 €
002028	200	12	11,85 €
002029	250	12	14,80 €

## RASPA PIATTA BASTARDA MANICATA

CORRADI  
iRiDiLM

Adatta per lavorazioni su legno, metalli dolci e gomma.



Cod.	L mm	Conf.	Prezzo
002052	150	12	9,22 €
002053	200	12	10,30 €
002054	250	12	13,45 €

## RASPA TONDA BASTARDA MANICATA

CORRADI  
iRiDiLM

Adatta per lavorazioni su legno, metalli dolci e gomma.



Cod.	L mm	Conf.	Prezzo
002058	150	12	9,22 €
002059	200	12	10,30 €
002060	250	12	13,45 €

## LIMA TRIANGOLARE REGOLARE MANICATA

CORRADI  
iRiDiLM

Lima per affilatura, adatta all'uso su seghe a mano.



Cod.	L mm	Conf.	Prezzo
004491	100	12	5,99 €
004493	125	12	6,71 €
004494	150	12	7,45 €
004496	200	12	10,30 €

## MANICO LIMA/RASPA

CORRADI  
iRiDiLM

In resina termoplastica, ergonomico, adatto per tutte le lime e raspe.



Cod.	L mm	Conf.	Prezzo
002091	100	50	1,25 €
002092	115	50	1,25 €
002093	125	50	1,25 €
002094	150	50	1,25 €
002095	175	50	1,53 €
002096	200	50	1,53 €
002097	250	50	1,80 €
002098	300	50	1,80 €
002099	350	50	1,80 €

## SCALPELLO LEGNO

AXEL

Manico resina.



Cod.	mm	Conf.	Prezzo
FU-4630	6	6	6,60 €
FU-4632	8	6	7,04 €
FU-4634	10	6	6,93 €
FU-4636	12	6	7,26 €
FU-4638	14	6	7,37 €
FU-4640	16	6	8,25 €
FU-4641	18	6	8,58 €
FU-4642	20	6	9,02 €
FU-4644	24	6	9,24 €

### FUSTELLATRICE MOD. 160



Modello a revolver con sei fustelle intercambiabili. Manici rivestiti con guaina in PVC.



Cod.	Ø fustelle mm	Conf.	Prezzo
US160001	2-2,5-3-3,5-4-4,5	1	28,10 €

### PINZA FUSTELLATRICE



6 fiamme.



Cod.	Ø fustelle mm	Conf.	Prezzo
FU-1561	2-2,5-3-3,5-4-4,5	6	5,38 €

### FUSTELLATRICE



6 fiamme.



Cod.	Ø fustelle mm	Conf.	Prezzo
FU-0595	2-2,5-3-3,5-4-4,5	1	6,89 €

### FUSTELLA ACCIAIO A CAVALLOTTO

In acciaio al carbonio. Testa lucida verniciata.



Cod.	Ø mm	Conf.	Prezzo
113285	4	6	7,27 €
113287	6	6	7,27 €
113289	8	6	7,47 €
113291	10	6	8,75 €
113293	12	6	10,55 €
113295	14	6	12,55 €
113297	16	6	15,05 €
113299	18	6	16,05 €
113301	20	6	17,50 €
113303	22	6	18,20 €
113305	24	6	21,40 €
113307	26	6	25,20 €
113309	28	2	29,65 €
113311	30	2	33,70 €

### ESTRATTORE CONICO PER VITI E PRIGIONIERI SPEZZATI MOD. 458



Per la rimozione di viti o prigionieri spezzati che non offrono possibilità di presa. Acciaio speciale altamente legato al Cromo Vanadio. esecuzione satinata e brunita.



Cod.	n°	m	Ø foro mm	Conf.	Prezzo
US458001	1	3÷4	1,8	5	2,92 €
US458002	2	5÷7	3,2	5	3,05 €
US458003	3	8÷10	4,5	5	3,69 €
US458004	4	11÷14	6,5	5	4,34 €
US458005	5	16÷18	8,5	5	5,31 €
US458006	6	18÷24	11,8	5	8,35 €
US458007	7	24÷33	15,3	5	12,30 €
US458008	8	33÷45	20	5	18,40 €

### SERIE DI 5 ESTRATTORI CONICI MOD. 458 S5



Fornitura in astuccio di plastica.



Cod.	gr	Conf.	Prezzo
US458011	125	1	21,75 €

### SERIE DI 5 ESTRATTORI CONICI MOD. 458 S6



Fornitura in astuccio di plastica.



Cod.	gr	Conf.	Prezzo
US458012	230	1	30,80 €

### ESTRATTORE UNIVERSALE A 2 GRIFFE SCORREVOLI MOD. 1500 N



Il particolare disegno della griffa permette un bloccaggio automatico della stessa sotto carico. Impiego sia per esterni che per interni. Griffe mobili lungo la traversa.



Cod.	mm	Conf.	Prezzo
B1500N/0	18-65	1	71,28 €
B1500N/1	23-70	1	75,06 €
B1500N/2	23-100	1	81,00 €
B1500N/3	35-140	1	134,46 €

## ESTRATTORE A DUE GRIFFE



Cod.	mm	Conf.	Prezzo
110312	60	1	25,50 €
110314	80	1	26,90 €
110316	100	1	31,50 €
110318	120	1	36,90 €
110320	140	1	44,40 €
110322	180	1	73,80 €
110324	200	1	86,30 €
110326	250	1	174,50 €
110328	300	1	197,50 €

## ESTRATTORE A TRE GRIFFE



Cod.	mm	Conf.	Prezzo
110341	100	1	44,50 €
110342	150	1	59,80 €

## CHIAVE A NASTRO PER FILTRO OLIO MOD. 444



Cod.	Capacità Ø mm	L mm	Conf.	Prezzo
US444001	60 ÷ 140	225	5	23,85 €

## CHIAVE A NASTRO PER FILTRO OLIO MOD. 444 A



Cod.	Capacità Ø mm	Conf.	Prezzo
US444101	60 ÷ 140	5	11,45 €

## CHIAVE SNODATA A CATENA PER FILTRO OLIO MOD. 445



Cod.	Capacità Ø mm	L mm	Conf.	Prezzo
US445001	60 ÷ 110	225	1	88,70 €

## CHIAVE A NASTRO PER FILTRO OLIO MOD. 1490/1-2



Cod.	gr	Conf.	Prezzo
B1490/1	160	1	35,64 €
B1490/2	240	1	38,34 €

## CHIAVE A NASTRO PER FILTRO OLIO



Cod.	Descrizione	Conf.	Prezzo
FU-0276	in fibra	6	5,77 €

## CHIAVE A CATENA PER FILTRO OLIO

Manico rivestito in gomma.



Cod.	Descrizione	Conf.	Prezzo
FU-0275	tipo pesante	6	6,16 €

## CHIAVE PER TAPPO OLIO MOTORE MOD. 1496/C



Cod.	mm	Conf.	Prezzo
B1496/C	8x10	3	20,95 €

## LEVA PER PNEUMATICI MOD. 427

Sezione a doppio T per garantire la massima resistenza.

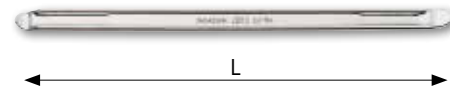

Cod.	L mm	Conf.	Prezzo
US427001	300	5	18,55 €
US427003	500	5	36,00 €
US427004	600	5	44,80 €

## LEVA MOD. 428

Modello a sezione esagonale con estremità a punta e piatta curvata. Acciaio al Cromo Vanadio.

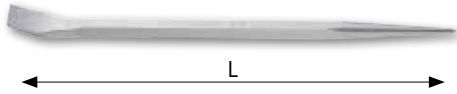

Cod.	L mm	a mm	Conf.	Prezzo
US428001	400	23	2	35,50 €



## OLIATORE A PRESSIONE

Corpo in polietilene e pompetta in nylon. Con canna rigida svitabile.



Cod.	Capienza g	Conf.	Prezzo
1412.B	300	1	8,65 €
1412.C	500	1	9,57 €

## OLIATORE A PRESSIONE

Corpo in polietilene e pompetta in nylon. Con canna flessibile svitabile.



Cod.	Capienza g	Conf.	Prezzo
1413.B	300	1	8,65 €
1413.C	500	1	9,57 €

## OLIATORE A PRESSIONE

Corpo in acciaio e pompetta in ottone. Con canna rigida svitabile.



Cod.	Capienza g	Conf.	Prezzo
1415.A	200	1	8,12 €
1415.B	300	1	9,23 €
1415.C	500	1	10,15 €
1415.D	750	1	11,35 €

## OLIATORE A PRESSIONE

Corpo in acciaio e pompetta in ottone. Con canna flessibile svitabile.



Cod.	Capienza g	Conf.	Prezzo
1416.A	200	1	8,12 €
1416.B	300	1	9,23 €
1416.C	500	1	10,15 €
1416.D	750	1	11,35 €

## CANNA OLIATORE

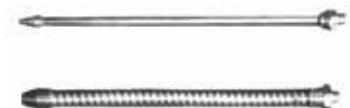

Cod.	Canna	mm	Conf.	Prezzo
1418	rigida in acciaio	140	1	2,32 €
1419.A	flessibile in acciaio	140	1	2,32 €

## OLIATORE MOD. 418

Modello con cannucchia metallica rigida retrattile e valvola di chiusura a vite. Corpo in materiale plastico.



Cod.	Cacacità cc	Conf.	Prezzo
US418001	30	5	5,50 €
US418002	70	5	5,89 €
US418003	150	5	6,86 €



## OLIATORE MOD. 419

Modello a pompa con cannucchia metallica rigida e corpo in metallo plastico.



Cod.	Cacacità cc	Conf.	Prezzo
US419002	300	4	10,25 €
US419003	500	4	10,30 €



## OLIATORE A PRESSIONE MOD. 420

Modello a pompa con cannucchia metallica flessibile e corpo in lamiera d'acciaio verniciato. Impugnatura ergonomica in materiale plastico.



Cod.	Cacacità cc	Conf.	Prezzo
US420001	300	4	14,15 €
US420002	500	4	14,75 €





## SIRINGA PER OLIO IN OTTONE

Canna ottone filettatura 10x1  
Tipo aspirante e  
premente con tubo  
rigido.



Cod.	Ø	L	Capacità g	Conf.	Prezzo
1420.B	40	300	250	1	26,10 €
1420	50	340	500	1	34,80 €

## SIRINGA PER OLIO IN ACCIAIO

Tipo aspirante e premente.



Cod.	Ø	L	Capacità g	Conf.	Prezzo
1421.B	40	300	250	1	12,50 €
1421.C	57	350	500	1	17,40 €

## SIRINGA PER GRASSO IN ACCIAIO

Testina conica.



Cod.	Ø	L	Capacità ml	Conf.	Prezzo
1421.A	53	255	300	1	24,20 €

## SIRINGA PER OLIO CAMBIO DIFFERENZIALE IN ACCIAIO

Tubo flessibile filetto 1/4 gas.



Cod.	Ø	L	Capacità ml	Conf.	Prezzo
1421	57	400	800	1	26,70 €

## COMPRESSORE MANUALE PER GRASSO

Adatto per ogni tipo di grasso fuso.

1428.A x cartuccia  
D.52 400 g  
1428.B x cartuccia  
D.52 600cc.



Cod.	Ø	L	Capienza g	Conf.	Prezzo
1426.0	46	200	300	1	16,25 €
1426	57	290	500	1	22,05 €
1428.A	57	350	750	1	25,55 €
1428.B	57	380	1000	1	26,10 €

## INGRASSATORE A LEVA TUBO FLESSIBILE

PRESSOL

Completo di accessori. Caricamento  
cartucce piccole oppure grasso fuso.



Cod.	Capienza g	Conf.	Prezzo
1425.A	500	1	23,20 €

## INGRASSATORE A MANO SINGOLA

PRESSOL

Consente la lubrificazione con  
una sola mano. Portata del grasso  
regolabile dalla maniglia.  
Testata in zinco pressofuso.



Cod.	Capienza g	Conf.	Prezzo
1440.A	500	1	61,60 €

## POMPE A BARILE PER GRASSO FUSO

Completo di tubo 1,5 mt +  
rigido + testina. Con maniglia.  
Adatto per ogni tipo di grasso  
fuso.



Cod.	Capacità kg	Conf.	Prezzo
1434	12	1	124,00 €

## CARTUCCE GRASSO LUBRIFICANTE

Grasso multiuso per il  
grassaggio di cuscinetti e  
bronzine molto sollecitate,  
resistente all'acqua,  
privo di acidi.  
Temperatura ottimale - 20° +  
130 °.



Cod.	Ø	Capienza	Conf.	Prezzo
1429	52	400 gr	20	4,99 €
1307030000	52	600 cc	15	8,58 €

**CARTUCCIA GRASSO LUBRIFICANTE ALTE TEMPERATURE**



Cod.	Capienza g	Conf.	Prezzo
1429.B	400	20	6,36 €

**TESTINE IDRAULICHE PER COMPRESSORI INGRASSAGGIO**

Filettatura 10x1.



Cod.	Serie	Conf.	Prezzo
1430.A	extra a 4 griffe	15	3,35 €
1430.B	a gomito a 4 griffe	15	5,67 €

**TUBI ALTA PRESSIONE**



Cod.	mm	Conf.	Prezzo
1432.A	300	1	3,77 €
1432.B	400	1	4,64 €
1432.C	500	1	5,51 €
1432.D	600	1	6,38 €

**INGRASSATORE DIRITTO**



Cod.	Misura	Pz	Conf.	Prezzo
19718	M6x1x7 mm	10	1	3,54 €
19719	M8x1x9 mm	10	1	3,79 €
19720	M8x1,25x9 mm	10	1	4,87 €

**INGRASSATORE CURVO 45°**



Cod.	Misura	Pz	Conf.	Prezzo
19724	M6x1x9 mm	10	1	5,43 €
19725	M8x1x9 mm	10	1	5,89 €
19726	M8x1,25x9 mm	10	1	5,24 €

**VAPORIZZATORE INDUSTRIALE**



Adatto a diversi prodotti chimici, ad es. detersivi, solventi, detersivi e disinfettanti. Non adatto ad acetone, glicole, ammoniac, liquido per pulizia freni ed acidi, come acido formico e acetico.



Cod.	ml	Conf.	Prezzo
1412	750	1	8,36 €

**IMBUTO CON CANNA FLESSIBILE**



Per l'impiego specifico nell'industria e nell'officina. Resistente ad olio, acido e carburante. Adatto ai bocchettoni di piccolo diametro e bocchettoni carburante di autoveicoli catalizzati.



Cod.	Ø mm	Conf.	Prezzo
1402.A	160	1	6,01 €

**IMBUTO IN LAMIERA STAGNATA**



Impiego particolare nell'industria e officina meccanica. Becco diritto, bordo con rialzo di sicurezza, impugnatura comoda e sicura, filtro in ottone intercambiabile.



Cod.	Capienza l	Ø mm	Conf.	Prezzo
1400.A	1,2	160	6	18,20 €
1400.B	3,2	200	6	19,65 €

**TUBO DI PROLUNGA FLESSIBILE IN METALLO**



Cod.	mm	Conf.	Prezzo
1400.C	300	6	9,81 €

**FILTRO INTERCAMBIABILE IN OTTONE**



Cod.	Ø mm	Conf.	Prezzo
1400.D	200	10	1,80 €

## IMBUTO IN POLIETILENE

Per uso domestico, resistente a oli e acidi leggeri, senza filtro, becco diritto.



PRESSOL

Cod.	Capienza l	Ø mm	Conf.	Prezzo
1401.B	2,90	200	1	6,00 €

## TAZZONE PER TRAVASO

In polipropilene trasparente, con scala di livello.



PRESSOL

Cod.	Capienza l	Conf.	Prezzo
1409	1	1	5,19 €

## TAZZONE PER TRAVASO

In lamiera stagnata.



PRESSOL

Cod.	Capienza l	Conf.	Prezzo
1410.A	1	1	11,75 €
1410.B	2	1	17,70 €

## TAZZONE PER TRAVASO

In lamiera stagnata.



PRESSOL

Cod.	Capienza l	Conf.	Prezzo
1410.C	5	1	99,70 €
1410.D	10	1	135,00 €

## CARAFFA PER IMBUTO GRADUATA

In polietilene trasparente, con becco ad imbuto, coperchio e tappo.



PRESSOL

Cod.	Capienza l	Conf.	Prezzo
1411.A	2	1	13,70 €
1411.B	3	1	17,75 €
1411.C	5	1	24,25 €

## POMPA TRAVASO BENZINA



FERRARI

Cod.	Descrizione	Conf.	Prezzo
4670600	in borsina	6	13,00 €

## POMPA KEROSENE A STANTUFFO



FERRARI

Cod.	cm	Conf.	Prezzo
4670605	100	6	25,20 €

## SQUADRA A CAPPELLO MOD. 976 C

Classe di precisione DIN 875/2. Esecuzione in acciaio normalizzato con superfici interamente rettificate.

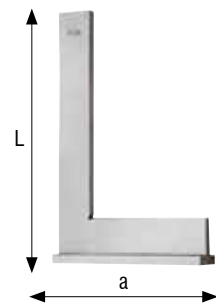

USAG

Cod.	L mm	a mm	bxc mm	Conf.	Prezzo
US976013	100	70	20x8	1	46,40 €
US976014	150	100	25x8	1	58,30 €
US976015	200	130	30x8	1	73,10 €
US976016	250	165	35x8	1	95,80 €
US976017	300	200	35x8	1	125,00 €

## GONIOMETRI SEMPLICI IN ACCIAIO MOD. 970 A

Scala di lettura cromata opaca, antiriflesso. Bloccaggio a vite.



USAG

Cod.	a mm	Scala	L mm	Conf.	Prezzo
US970001	120	0°÷180°	150	1	60,60 €
US970002	150	0°÷180°	200	1	72,50 €
US970003	200	0°÷180°	300	1	86,70 €

### CALIBRO A CORSOIO

Lettura ventesimale, asta graduata. Bloccaggio a vite. Asta di profondità con smusso terminale.



Cod.	mm	Conf.	Prezzo
062859	160	1	18,50 €

### CALIBRO DIGITALE CENTESIMALE MOD. 960 D



Corpo in acciaio inox. Conversione mm/pollici. Altezza caratteri visualizzati: 9 mm. Misurazione profondità tramite asta tonda (Ø1,5 mm). Sistema di bloccaggio cursore tramite vite. Fornito in cassetta di plastica.



Cod.	Capacità mm/inch	a mm	L mm	Conf.	Prezzo
US960014	150/6"	40	235	1	105,00 €

### CALIBRO DIGITALE IN ACCIAIO INOX



Misurazioni interne, esterne e di profondità, selezione mm/pollici, precisione mm 0,01, con 2 batterie in dotazione.



Cod.	Apertura max mm	L mm	Becchi mm	Conf.	Prezzo
HIT.KRT705004	150	235	40	12	35,00 €

### SPESSIMETRI MOD. 966



Lame coniche ad estremità arrotondate.



Cod.	Lame n°	Spes. lame mm	L mm	Conf.	Prezzo
US966002	13	0,05 ÷ 1,00	100	5	6,86 €
US966003	18	0,05 ÷ 1,00	100	5	10,95 €

### SPESSIMETRO A 13 LAME MOD. 1708/13



Cod.	mm	Conf.	Prezzo
B1708/13	0,05 ÷ 1,00	5	7,07 €

### SPESSIMETRO A 20 LAME MOD. 1708/20



Cod.	mm	Conf.	Prezzo
B1708/20	0,05 ÷ 1,00	5	11,44 €

### PUNTA A TRACCIARE MOD. 974



Corpo monoblocco in acciaio temprato. Impugnatura in materiale plastico. Punte dritta e piegata a 110°. Esecuzione brunita.



Cod.	L mm	Conf.	Prezzo
US974001	220	5	6,86 €

### PUNTERUOLO PUNTA QUADRA



Impugnatura in acetato.



Cod.	mm	Conf.	Prezzo
106805	8x95	12	4,56 €

### PUNTERUOLO PUNTA TONDA



Punta in acetato.



Cod.	mm	Conf.	Prezzo
106810	8x95	12	4,56 €

### LEVACHIODI PER CALZOLAI



Impugnatura in acetato.



Cod.	mm	Conf.	Prezzo
16812	200	1	9,35 €

**PINZA PER CAPICORDA PREISOLATI  
MOD. 1602**



Cod.	mm <sup>2</sup>	Conf.	Prezzo
B1602	0,75 ÷ 6	5	14,90 €

**PINZA PER CAPICORDA NON ISOLATI  
MOD. 1603**



Cod.	mm <sup>2</sup>	Conf.	Prezzo
B1603	1,25 ÷ 5,5	5	14,90 €

**PINZA PER CAPICORDA PREISOLATI  
MOD. 747**



Modello con troncaviti, troncafili e spellafili. Impugnature in PVC, corpo in lamiera d'acciaio tranciata.



Cod.	L mm	mm <sup>2</sup>	Conf.	Prezzo
US747001	235	0,5 ÷ 1 1,5 ÷ 2,5 4 ÷ 6	4	44,80 €

**PINZA PER CAPICORDA**



Stringi capicorda isolati e non. Impugnatura PVC.

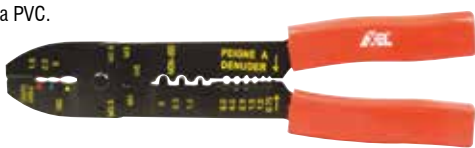

Cod.	mm	Conf.	Prezzo
FU-0565	250	6	4,62 €

**PINZA SPELLAFILI AUTOMATICA REGOLABILE**



Ad alta precisione.



Cod.	mm	Conf.	Prezzo
FU-0581	175	6	6,82 €

**PINZA SPELLAFILI AUTOMATICA  
REGOLABILE**



Ad alta precisione.



Cod.	mm	Conf.	Prezzo
FU-0585	180	6	13,00 €

**PINZA SPELLAFILI**



In acciaio con finitura verniciata e manici isolati. Ø fili 0,13-6 mm.



Cod.	mm	Conf.	Prezzo
14186	205	1	24,15 €

**PINZE A MOLLA**



Cod.	mm	Pz	Conf.	Prezzo
FU-1091	100 - 4"	2	50	1,94 €
FU-1092	150 - 6"	2	25	2,96 €
FU-1093	230 - 9"	1	1	2,85 €

**MORSETTO A MOLLA NYLON**



Cod.	mm	Conf.	Prezzo
HIT.117176	100	1	1,57 €
HIT.117177	150	1	3,36 €
HIT.117178	225	1	4,09 €

**SET MORSETTI  
A MOLLA NYLON**



Cod.	mm	Pz	Conf.	Prezzo
HIT.23167	200x60	6	1	3,28 €

7



## PINZA A MOLLA NYLON

Colori assortiti.



Cod.	mm	Conf.	Prezzo
059759	110	1	1,85 €

## PINZA PER ELETTRONICA IN SET



Cod.	Pz	Conf.	Prezzo
FU-0567	5	1	17,55 €

## PINZA UNIVERSALE MOD. 085 N



Per cavi di rame e alluminio. Modello con tagliente per filo armonico. Impugnature isolanti ergonomiche. Superficie di presa zigrinata. Esecuzione cromata.

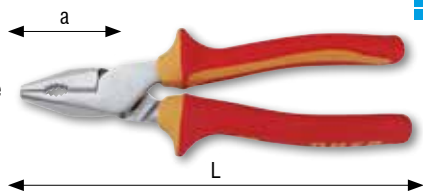

Cod.	L mm	a mm	Conf.	Prezzo
US00850004	180	36	1	46,60 €
US00850005	200	42	1	56,70 €

## PINZA ISOLATA 1000V



Impugnatura bicomponente.



Cod.	mm	Conf.	Prezzo
FU-0476	180	6	14,30 €
FU-0481	200	6	17,00 €

## PINZA ISOLATA 1000V



Impugnatura bicomponente. Becchi semitondi piegati.



Cod.	mm	Conf.	Prezzo
FU-0498	200	6	12,65 €

## PINZA UNIVERSALE MOD. 150 A



Modello con tagliente per filo armonico. Superficie di presa zigrinata. Esecuzione cromata.



Cod.	L mm	a mm	Conf.	Prezzo
US150050	160	34	5	32,00 €
US150051	180	36	5	34,70 €
US150052	200	42	5	44,00 €

## PINZA UNIVERSALE MOD. 156 A



Modello con tagliente per filo armonico. Tagliafili laterale per filo max Ø 3 mm. Superficie di presa zigrinata. Cromata.

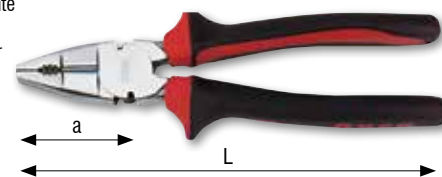

Cod.	L mm	a mm	Conf.	Prezzo
US156051	180	39	5	46,00 €
US156052	200	43	5	52,40 €

## PINZA A BECCHI PIATTI LUNGHISSIMI DIRITTI MOD. 131 A



Modello con tagliente per filo duro. Superficie di presa zigrinata. Esecuzione cromata.

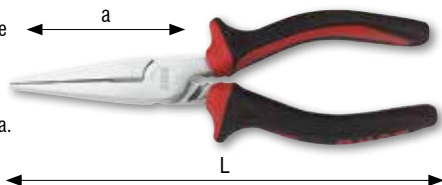

Cod.	L mm	a mm	Conf.	Prezzo
US131050	160	52	5	41,30 €
US131051	200	75	5	44,00 €

## PINZA A BECCHI PIATTI LUNGHISSIMI PIEGATI A 45° MOD. 131 AP



Modello con tagliente per filo duro. Superficie di presa zigrinata. Esecuzione cromata.

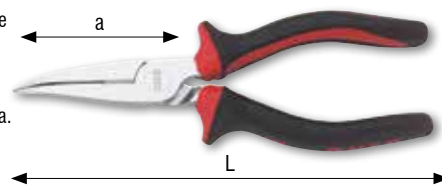

Cod.	L mm	a mm	Conf.	Prezzo
US131060	160	46	5	49,30 €
US131061	200	70	5	50,10 €

## PINZA A BECCHI MEZZOTONDI LUNGHISSIMI DIRITTI MOD. 133 A



Modello con tagliente per filo duro. Superficie di presa zigrinata. Esecuzione cromata.

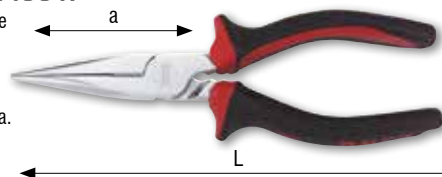

Cod.	L mm	a mm	Conf.	Prezzo
US133050	160	50	5	37,30 €
US133051	200	74	5	40,00 €

**PINZA A BECCHI MEZZOTONDI LUNGHISSIMI PIEGATI A 45° MOD. 133 AP**



Modello con tagliere per filo duro. Superficie di presa zigrinata. Esecuzione cromata.



Cod.	L mm	a mm	Conf.	Prezzo
US133060	160	46	5	40,00 €
US133061	200	69	5	42,70 €

**PINZA UNIVERSALE**



Cromata lucida, manici ricoperti con 2 strati di PVC antiscivolo.



Cod.	mm	Conf.	Prezzo
B1150.180	180	5	23,11 €
B1150.220	220	5	27,54 €

**PINZA UNIVERSALE CON IMPUGNATURA BIMATERIALE MOD. 1150 BM**



Cod.	mm	Conf.	Prezzo
B1150BM.160	160	5	24,84 €
B1150BM.180	180	5	26,89 €
B1150BM.200	200	5	31,86 €

**PINZA UNIVERSALE**



Acciaio al cromo-vanadio. Impugnatura bicomponente.



Cod.	mm	Conf.	Prezzo
FU-0475	180	6	9,86 €
FU-0480	200	6	11,00 €

**PINZA BECCHI PIATTI RETTI**



Acciaio al cromo-vanadio. Impugnatura bicomponente.



Cod.	mm	Conf.	Prezzo
FU-0483	160	6	7,84 €

**PINZA BECCHI SEMITONDI RETTI ISOLATA E CROMATA**



Acciaio al cromo-vanadio. Impugnatura bicomponente.



Cod.	mm	Conf.	Prezzo
FU-0490	160	6	7,39 €

**PINZA BECCHI SEMITONDI PIEGATI ISOLATA E CROMATA**



Acciaio al cromo-vanadio. Impugnatura bicomponente.



Cod.	mm	Conf.	Prezzo
FU-0495	160	6	7,39 €

**TRONCHESE PER ELETTRONICA**



Taglio frontale. Acciaio al cromo-vanadio. Impugnatura antiscivolo.



Cod.	mm	Conf.	Prezzo
FU-0415	115	6	4,59 €

**TRONCHESE PER ELETTRONICA**



Taglio laterale. Acciaio al cromo-vanadio. Impugnatura antiscivolo.



Cod.	mm	Conf.	Prezzo
FU-0420	115	6	4,59 €

## PINZA PER ELETTRONICA



Becchi 1/2" tondi retti. Acciaio al cromo-vanadio. Impugnatura antiscivolo.



Cod.	mm	Conf.	Prezzo
FU-0425	115	6	4,59 €

## PINZA BECCHI PIEGATI A 90° PER ANELLI ELASTICI INTERNI MOD. 127 PN



Manici rivestiti con guaina in PVC antiscivolo. Esecuzione verniciata trasparente.

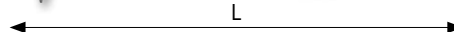

Cod.	Capacità mm	L mm	Conf.	Prezzo
US01270022	8 ÷ 13	130	5	26,70 €
US01270023	12 ÷ 25	140	5	27,30 €
US01270024	19 ÷ 60	185	5	29,50 €
US01270025	40 ÷ 100	220	5	37,60 €

## PINZA PER ELETTRONICA



Becchi piatti retti. Acciaio al cromo-vanadio. Impugnatura antiscivolo.



Cod.	mm	Conf.	Prezzo
FU-0430	115	6	4,59 €

## PINZA BECCHI DIRITTI PER ANELLI ELASTICI ESTERNI MOD. 128 N



Manici rivestiti con guaina in PVC antiscivolo. Esecuzione verniciata trasparente.



Cod.	Capacità mm	L mm	Conf.	Prezzo
US01280002	3 ÷ 9	140	5	33,60 €
US01280003	10 ÷ 25	140	5	26,30 €
US01280004	19 ÷ 60	180	5	28,50 €
US01280005	40 ÷ 100	220	5	35,90 €
US01280006	85 ÷ 200	310	2	49,00 €

## PINZA PER ELETTRONICA



Becchi 1/2 tondi curvi. Acciaio al cromo-vanadio. Impugnatura antiscivolo.



Cod.	mm	Conf.	Prezzo
FU-0435	115	6	4,59 €

## PINZA BECCHI PIEGATI A 90° PER ANELLI ELASTICI ESTERNI MOD. 128 PN



Manici rivestiti con guaina in PVC antiscivolo. Esecuzione verniciata trasparente.



Cod.	Capacità mm	L mm	Conf.	Prezzo
US01280022	3 ÷ 9	140	5	34,20 €
US01280023	10 ÷ 25	140	5	28,60 €
US01280024	19 ÷ 60	180	5	30,70 €
US01280025	40 ÷ 100	220	5	37,80 €
US01280026	85 ÷ 200	310	2	50,80 €

## PINZA BECCHI DIRITTI PER ANELLI ELASTICI INTERNI MOD. 127 N



Manici rivestiti con guaina in PVC antiscivolo. Esecuzione verniciata trasparente.

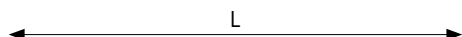

Cod.	Capacità mm	L mm	Conf.	Prezzo
US01270002	8 ÷ 13	130	5	24,20 €
US01270003	12 ÷ 25	140	5	24,50 €
US01270004	19 ÷ 60	185	5	27,05 €
US01270005	40 ÷ 100	220	5	33,60 €

## PINZA A BECCHI DIRITTI PER FORI MOD. 1032



Cod.	mm	Conf.	Prezzo
B1032.140	140	5	23,00 €
B1032.180	180	5	24,30 €
B1032.225	225	3	30,24 €
B1032.300	300	2	42,66 €





## PINZA A BECCHI PIEGATI A 90° PER FORI MOD. 1034



Cod.	mm	Conf.	Prezzo
B1034.130	130	5	26,24 €
B1034.170	170	5	26,89 €
B1034.210	210	3	33,48 €
B1034.290	290	2	46,44 €

## PINZA A BECCHI DIRITTI PER ALBERI MOD. 1036



Cod.	mm	Conf.	Prezzo
B1036.140X0,9	140x0,9	5	25,48 €
B1036.140X1,3	140x1,3	5	24,30 €
B1036.175	175	5	25,59 €
B1036.225	225	3	32,40 €
B1036.300	300	2	50,76 €

## PINZA BECCHI PIEGATI 90° PER ALBERI MOD. 1038



Cod.	mm	Conf.	Prezzo
B1038.135X0,9	135x0,9	5	28,08 €
B1038.135X1,3	135x1,3	5	26,67 €
B1038.175	175	5	28,08 €
B1038.220	220	3	35,10 €
B1038.300	300	2	54,54 €

## PINZA PER ANELLI SEEGER INTERNI

Becchi diritti. Acciaio al cromo-vanadio.  
Impugnatura antiscivolo.



Cod.	mm	Conf.	Prezzo
FU-0395	175	6	6,83 €

## PINZA PER ANELLI SEEGER INTERNI

Becchi curvi. Acciaio al cromo-vanadio.  
Impugnatura antiscivolo.



Cod.	mm	Conf.	Prezzo
FU-0400	175	6	6,83 €

## PINZA PER ANELLI SEEGER ESTERNI

Becchi diritti. Acciaio al cromo-vanadio.  
Impugnatura antiscivolo.



Cod.	mm	Conf.	Prezzo
FU-0405	175	6	6,83 €

## PINZA PER ANELLI SEEGER ESTERNI

Becchi curvi. Acciaio al cromo-vanadio.  
Impugnatura antiscivolo.



Cod.	mm	Conf.	Prezzo
FU-0410	175	6	6,83 €

## PINZETTA AUTOBLOCCANTE

Punte curve.



Cod.	mm	Conf.	Prezzo
14258	165	6	7,45 €

## PINZETTA PLASTICATA

Punte arrotondate rette.



Cod.	mm	Conf.	Prezzo
14263	160	6	5,40 €

## PINZETTA PLASTICATA

Punte arrotondate curve.



Cod.	mm	Conf.	Prezzo
14264	155	6	5,76 €



**PINZA REGOLABILE AUTOBLOCCANTE CON GANASCE CONCAVE MOD. 134**



Ganasce in acciaio speciale altamente legato in Cromo Vanadio. Corpo in lamiera d'acciaio imbutita. Nichelata.



Cod.	L mm	a mm	Conf.	Prezzo
US134001	180	28	5	27,20 €
US134002	250	42	5	28,75 €
US134003	300	65	1	49,00 €

**PINZA REGOLABILE AUTOBLOCCANTE CON GANASCE LUNGHE A COLLO DI CIGNO MOD. 139 LN**



Per bloccaggi in profondità. Ganasce in acciaio speciale altamente legato al Cromo Vanadio. Corpo in lamiera d'acciaio imbutita. Esecuzione nichelata.

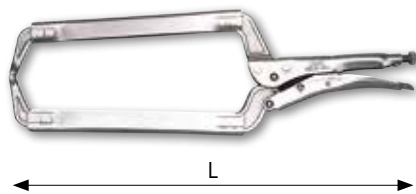

Cod.	L mm	a mm	b mm	Conf.	Prezzo
US139003	450	260	280	1	67,30 €

**PINZA REGOLABILE AUTOBLOCCANTE CON GANASCE A COLLO DI CIGNO MOD. 139 AN**



Per il bloccaggio di profilati ed angolari. Ganasce in acciaio speciale altamente legato al Cromo Vanadio. Corpo in lamiera d'acciaio imbutita. Esecuzione nichelata.



Cod.	L mm	a mm	b mm	Conf.	Prezzo
US139004	280	76	75	1	38,90 €

**PINZA REGOLABILE AUTOBLOCCANTE GANASCE CONCAVE MOD. 1052**



Cod.	mm	Conf.	Prezzo
B1052.140	140	3	25,05 €
B1052.190	190	3	28,08 €
B1052.240	240	3	30,24 €
B1052.300	300	2	50,76 €

**PINZA REGOLABILE AUTOBLOCCANTE GANASCE DIRITTE MOD. 1054**



Cod.	mm	Conf.	Prezzo
B1054	235	2	37,26 €

**PINZA GRIP**



Autobloccante. Acciaio al cromo-vanadio. Ganasce concave.



Cod.	mm	Conf.	Prezzo
FU-0363	125	6	8,36 €
FU-0365	175	6	10,15 €
FU-0370	250	6	11,80 €

**PINZA REGOLABILE**



Modello regolabile a 6 posizioni. Manici rivestiti con guaina in PVC. Esecuzione sabbata e verniciata. Corpo in acciaio. Dotata di arresto di sicurezza, protezione delle dita in ogni posizione di apertura.



Cod.	L mm	a mm	Conf.	Prezzo
US01780102	240	39	1	29,80 €

**PINZA REGOLABILE A CERNIERA CHIUSA MOD. 180 C**



Modello regolabile a sette posizioni. Manici rivestiti con guaina in PVC. Corpo in acciaio speciale altamente legato al Cromo Vanadio esecuzione verniciata.



Cod.	L mm	a mm	Conf.	Prezzo
US01800010	250	36	5	39,00 €
US01800011	300	42	5	51,40 €

**PINZA REGOLABILE SEMI-AUTOMATICA MOD. 182 A**



Modello a 10 tacche per la misura da 180 mm (20 posizioni) e 12 tacche per la misura da 250 mm (24 posizioni) grazie a un perno con regolazione a pulsante. Manici rivestiti con guaina in PVC antiscivolo. Corpo in acciaio speciale altamente legato al Cromo Vanadio. Esecuzione verniciata.



Cod.	L mm	a mm	Conf.	Prezzo
US01800020	180	24	2	43,76 €
US01800021	250	33,8	2	45,06 €

7

**PINZA REGOLABILE A PULSANTE MOD. 1047** 

Manici ricoperti con due strati di PVC antiscivolo. Regolazione rapida e precisa mediante la pressione del pulsante. Nessuno spostamento accidentale della regolazione. Trattamento termico localizzato sulle ganasce.



Cod.	mm	Conf.	Prezzo
B1047.240	240	2	45,36 €

**PINZA REGOLABILE CERNIERA CHIUSA MOD. 1048** 

Con manici ricoperti con 2 strati di PVC antiscivolo.



Cod.	mm	Conf.	Prezzo
B1048.250	250	5	34,02 €
B1048.300	300	2	50,22 €

**PINZA VBW REGOLABILE MOD. 966** 

Pinza regolabile per idraulici.



Cod.	mm	Conf.	Prezzo
700.A	175	5	25,55 €
700.B	240	5	26,60 €
700.C	300	5	45,70 €

**PINZA REGOLABILE PER TUBI E DADI "ALLIGATOR"** 

Cerniera passante: doppia guida per un'elevata stabilità, autoserrante per tubi e dadi: nessuno slittamento sul pezzo da stringere, con fermo di contrasto per evitare lo schiacciamento accidentale.



Cod.	mm	Conf.	Prezzo
K.A18	180	6	26,65 €
K.A25	250	6	28,10 €
K.A30	300	6	42,20 €

**PINZA REGOLABILE PER TUBI E DADI "COBRA"** 

Combinazione di pinza e chiave in un unico utensile, autoserrante per tubi e dadi: nessuno slittamento sul pezzo da stringere, regolazione precisa e rapida direttamente sul pezzo da stringere.



Cod.	mm	Conf.	Prezzo
K.C18	180	6	34,80 €
K.C25	250	6	37,00 €
K.C30	300	6	51,40 €

**PINZA POLIGRIP REGOLABILE DOPPIA CREMAGLIERA** 

Verniciata.



Cod.	mm	Conf.	Prezzo
FU-0380	250	6	6,27 €

**PINZA POLIGRIP** 

Acciaio al cromo-vanadio. Manico isolato regolabile in 7 posizioni.



Cod.	mm	Conf.	Prezzo
FU-0378	175	6	9,02 €
FU-0385	250	6	9,79 €
FU-0390	300	6	15,20 €

**GIRATUBI MODELLO SVEDESE CON GANASCE A 90° DIRITTE MOD. 305 N** 

Acciaio al Cromo Vanadio.

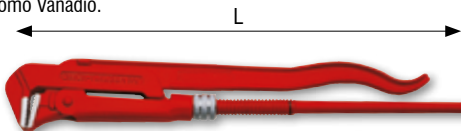

Cod.	L mm	mm	a mm	Conf.	Prezzo
US03050002	330	1	65	1	44,80 €
US03050003	420	1 1/2	85	1	59,70 €
US03050004	540	2	100	1	91,90 €

**GIRATUBI MODELLO SVEDESE CON GANASCE A 45° SOTTILI E SAGOMATE MOD. 310 N** 

Acciaio al Cromo Vanadio.

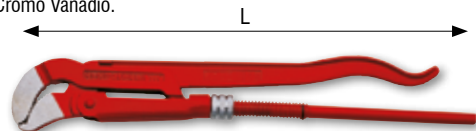

Cod.	L mm	a mm	Conf.	Prezzo
US03100002	340	65	1	47,50 €
US03100003	430	85	1	62,20 €
US03100004	550	100	1	97,70 €

**GIRATUBI MODELLO SVEDESE CON GANASCE A 45° SOTTILI E DIRITTE MOD. 311 N** 

Acciaio al Cromo Vanadio.

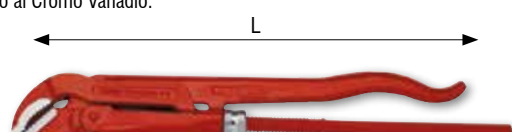

Cod.	L mm	a mm	Conf.	Prezzo
US03110002	340	65	1	44,90 €
US03110003	430	65	1	60,70 €
US03110004	550	85	1	93,20 €

**GIRATUBI A CATENA MODELLO LEGGERO MOD. 312**



Ganascia con profilo a doppia dentatura per la manovra nei due sensi di rotazione senza rimuovere l'attrezzo. Leva in acciaio al Cromo Vanadio.



Cod.	L mm	a mm	Conf.	Prezzo
US312001	311,5	115	1	71,20 €

**GIRATUBO SVEDESE**



Acciaio al cromo-vanadio. Ganascie 45°.



Cod.	Misura	mm	Conf.	Prezzo
FU-0310	1"	320	1	13,00 €
FU-0315	1,5"	410	1	20,65 €
FU-0320	2"	550	1	31,40 €

**GIRATUBO SVEDESE**



Acciaio al cromo-vanadio. Ganascie 90°.



Cod.	Misura	mm	Conf.	Prezzo
FU-0325	1"	320	1	15,05 €
FU-0330	1,5"	410	1	23,55 €
FU-0335	2"	550	1	36,10 €

**PINZA IDRAULICA PER RUBINETTI**



In acciaio al carbonio con esecuzione verniciata sabbata.



Cod.	mm	Conf.	Prezzo
14237	250	5	17,95 €

**SERIE CURVATUBI**



Per tubi in rame. Set da 4 pz.



Cod.	Tubo Ø mm	Conf.	Prezzo
HIT.108220	10-12-14-16	1	43,90 €

**TAGLIATUBI PER ACCIAIO E GHISA MOD. EX 313**



Corpo in acciaio al Carbonio. Esecuzione verniciata. Spessore massimo 5 mm.



Cod.	Ø mm	L mm	Conf.	Prezzo
USV210110	10-42	310	1	131,65 €
USV210130	27-90	460	1	212,23 €
USV210145	60-114	1030	1	400,00 €

**TAGLIATUBI PER TUBI IN RAME E LEGA LEGGERA MOD. EX 314 AN**



Modello compatto a limitato raggio di rotazione per operare in spazi ristretti. Rulli di scorrimento scanalati per il taglio di tubi bordati. Spessore massimo 2 mm. Corpo in lega leggera. Esecuzione verniciata.

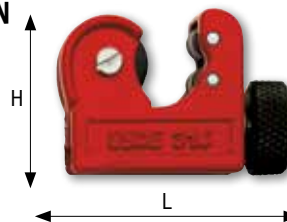

Cod.	Ø mm	L mm	h mm	Conf.	Prezzo
USV210310	4-16	63	39	1	29,03 €

**TAGLIATUBI PER TUBI IN RAME E LEGA LEGGERA MOD. EX 314 D**



Modello ad avanzamento telescopico ed ingombro costante. 4 rulli di scorrimento scanalati per il taglio di tubi bordati. Lama svasatubi incorporata. Corpo in lega leggera. Esecuzione verniciata. Spessore massimo 2 mm.



Cod.	Ø mm	L mm	h mm	Conf.	Prezzo
USV210443	3-35	135	55	1	77,00 €

**TAGLIATUBI PER TUBI E PROFILATI PLASTICA MOD. EX 317 K**



Lama a V per un taglio facile, perpendicolare e deformazione ridotta del tubo. Impugnatura Soft Touch con grip antiscivolo per una presa ottimale. Apertura automatica una molla mantiene l'impugnatura inferiore aperta.



Cod.	Ø mm	Ø"	gr	Conf.	Prezzo
USV215032	32	1 1/4	190	1	64,00 €

**TAGLIATUBI PER TUBI E PROFILATI IN PLASTICA MOD. EX 317 B**



Modello a cremagliera per una azione di taglio progressiva con il minimo sforzo. svasatubi inserito nel manico. Corpo in lega leggera. Esecuzione verniciata.



Cod.	Ø mm	Ø"	gr	Conf.	Prezzo
USV215042	42	1 3/8	670	1	92,60 €

7

**TRONCHESE A TAGLIENTE FRONTALE  
MOD. 182 A**



Modello per filo duro.  
Esecuzione cromata.



Cod.	L mm	a mm	Conf.	Prezzo
US182051	160	6,5	2	48,00 €

**TRONCHESE ISOLATO**



Taglio frontale.  
Acciaio al cromo-vanadio.  
Impugnatura bicomponente.



Cod.	mm	Conf.	Prezzo
FU-0417	160	6	9,18 €

**TRONCHESE A TAGLIENTE DIAGONALE  
MOD. 185 A**



Modello per filo duro.  
Esecuzione cromata.



Cod.	L mm	a mm	Conf.	Prezzo
US185051	140	15,5	5	34,70 €
US185052	160	16,5	5	36,00 €

**TRONCHESE ISOLATO**



Taglio laterale.  
Acciaio al cromo-vanadio.  
Impugnatura bicomponente.



Cod.	mm	Conf.	Prezzo
FU-0485	160	6	7,84 €

7

**TRONCHESE A GRANDE EFFETTO A  
TAGLIENTE DIAGONALE MOD. 188 A**



Modello per filo armonico con asse ravvicinato ai taglienti per diminuire lo sforzo di taglio. Esecuzione cromata.



Cod.	L mm	a mm	Conf.	Prezzo
US188051	160	18	5	36,00 €
US188052	180	20	5	41,30 €

**CESOIE A DOPPIA LEVA PER LAMIERE  
MOD. 203 AN**



Modello con lame diritte. Impugnatura ergonomica bimateriale.



Cod.	L mm	a mm	Conf.	Prezzo
US02030001	250	50	1	41,20 €

**TRONCHESE A TAGLIENTI DIAGONALI  
MOD. 1082 BM**



Impugnatura bimateriale.



Cod.	mm	Conf.	Prezzo
B1082BM.140	140	3	29,70 €
B1082BM.160	160	3	32,94 €

**CESOIE A DOPPIA LEVA PER LAMIERE  
MOD. 203 BN**



Modello con lame destrorse. Impugnatura ergonomica bimateriale.



Cod.	L mm	a mm	Conf.	Prezzo
US02030002	250	40	1	41,20 €



**CESOIE A DOPPIA LEVA PER LAMIERE MOD. 203 CN**



Modello con lame sinistrorse. Impugnatura ergonomica bimatériale.

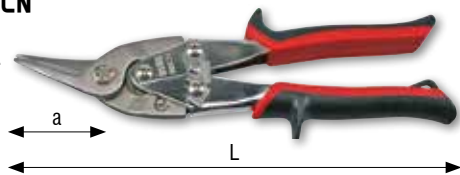

Cod.	L mm	a mm	Conf.	Prezzo
US02030003	250	40	1	41,20 €

**CESOIE A DOPPIA LEVA SINISTRORSE PER LAMIERE MOD. 203 DN**



Con lame sinistrorse per tagli passanti e per contornare. Impugnatura ergonomica bimatériale.



Cod.	L mm	a mm	Conf.	Prezzo
US02030004	260	40	1	66,00 €

**CESOIE A DOPPIA LEVA DESTRORE PER LAMIERE MOD. 203 EN**



Con lame destrorse per tagli passanti e per contornare. Impugnatura ergonomica bimatériale.



Cod.	L mm	a mm	Conf.	Prezzo
US02030005	260	40	1	66,00 €

**CESOIE PER LAMIERE MOD. 204**



Modello americano con lame larghe diritte.



Cod.	L mm	a mm	Conf.	Prezzo
US204002	200	48	1	22,55 €
US204004	250	58	1	27,30 €
US204006	300	75	1	35,10 €

**CESOIE MULTIUSO INOX**



Lama liscia più lama seghettata.



Cod.	mm	Conf.	Prezzo
FU-2941	183	6	15,90 €
FU-29412	240	6	16,90 €

**CESOIE LAMIERA PROFESSIONALI**



Doppia lama. Taglio centrale.



Cod.	mm	Conf.	Prezzo
FU-2950	250	6	11,45 €

**CESOIE LAMIERA PROFESSIONALI**



Doppia lama. Taglio destro.



Cod.	mm	Conf.	Prezzo
FU-2950D	250	6	12,00 €

**CESOIE LAMIERA PROFESSIONALI**



Doppia lama. Taglio sinistro.



Cod.	mm	Conf.	Prezzo
FU-2950S	250	6	12,00 €

**CESOIE LAMIERA**



Manico gommato. Tipo America.



Cod.	mm	Conf.	Prezzo
FU-2953	200	6	10,60 €
FU-2955	250	6	11,45 €
FU-2960	300	6	12,35 €

**TENAGLIE PER FERRAIOLI E CEMENTISTI**



Per torcere e tagliare il filo dal rullo in una sola operazione, rapida e sicura, la tenaglia più venduta al mondo per precisione e durata insuperabile. Acciaio speciale, temperato ad olio.



Cod.	mm	Conf.	Prezzo
K.20	200	6	18,90 €
K.22	220	6	19,45 €
K.25	250	6	21,15 €
K.28	280	6	23,15 €

7



## TENAGLIE PER CEMENTISTI MOD. 199



Acciaio al Carbonio. Esecuzione fosfatata.



Cod.	L mm	a mm	Conf.	Prezzo
US199013	250	19	5	33,30 €
US199015	225	17	5	33,40 €

## TENAGLIE FERRAILOLO TIPO ITALIA



Cod.	mm	Conf.	Prezzo
FU-0356	220	6	5,94 €
FU-0357	250	6	6,49 €

## TENAGLIE FERRAILOLO



Manici gommati.



Cod.	mm	Conf.	Prezzo
FU-03601	220	6	8,14 €
FU-03602	250	6	8,69 €

## TENAGLIE PER FALEGNAME



Professionale.  
Manici gommati.



Cod.	mm	Conf.	Prezzo
FU-0351	200	6	7,04 €

## TRONCABULLONI A TAGLIENTE CENTRALE MOD. 196 N



Lame con taglienti ad alta resistenza.  
Dispositivo di arresto regolabile.  
Impugnatura in PVC.



Cod.	L mm	kg	Conf.	Prezzo
US01960002	450	1,9	1	90,00 €
US01960003	600	3,5	1	113,50 €
US01960004	750	4,5	1	146,50 €
US01960005	900	6,1	1	199,50 €

## TAGLIABULLONI HIT



Adatti ad un impiego generale. Durezza massima di taglio HRC 40. La capacità di taglio indicata in tabella intende l'utilizzo della parte centrale dei coltelli.



Cod.	gr	mm	Conf.	Prezzo
HIT.300	700	300	12	39,40 €
HIT.350	1000	350	12	47,50 €
HIT.450	1700	450	6	57,70 €
HIT.600	2800	600	6	72,10 €
HIT.750	4200	750	2	103,50 €
HIT.900	6400	900	2	137,50 €

## RICAMBIO LAME PER TAGLIABULLONI



Cod.	mm	Conf.	Prezzo
HIT.350TR	350	1	31,80 €
HIT.450TR	450	1	39,50 €
HIT.600TR	600	1	50,80 €
HIT.750TR	750	1	64,30 €
HIT.900TR	900	1	84,00 €

## TAGLIABULLONI MINI



Manici rivestiti.



Cod.	mm	Conf.	Prezzo
FU-2223	200	20	12,10 €

## TAGLIABULLONI



Lama dritta.



Cod.	mm	Conf.	Prezzo
FU-2226	350	20	28,00 €
FU-2231	450	12	34,20 €
FU-2236	600	10	44,80 €
FU-2241	750	6	60,90 €
FU-2248	900	6	78,10 €

## LAME PER TAGLIABULLONI AXEL



Cod.	mm	Conf.	Prezzo
023432	350	1	26,65 €
023439	450	1	31,40 €
023440	600	1	44,70 €
023441	750	1	67,50 €
023442	900	1	77,60 €

**MAZZETTA MOD. 380**



Modello a doppia testa quadra piana.  
Manico in frassino.



Cod.	g	b mm	L mm	Conf.	Prezzo
US380002	1.000	95	260	4	23,95 €
US380004	1.500	110	280	2	27,60 €

**MAZZETTA**



Manico in legno.



Cod.	g	Conf.	Prezzo
FU-1825	800	6	7,10 €
FU-1830	1000	6	8,48 €
FU-1835	1250	6	9,75 €
FU-1840	1500	6	11,60 €

**MAZZETTA MURATORE MANICO SINTEX-PLUS**



Cod.	g	Conf.	Prezzo
SV23201	800	12	12,10 €
SV23211	1.000	12	12,95 €

**MAZZETTA DA MURATORE**



Manico in fibra bicomponente.  
Rivestimento in gomma antiscivolo.



Cod.	g	Conf.	Prezzo
FU-1880	800	6	8,48 €
FU-1885	1000	6	9,75 €
FU-1890	1250	6	10,85 €
FU-1895	1500	6	12,55 €

**MARTELLINO DA CARPENTIERE**



Manico in frassino.



Cod.	g	Conf.	Prezzo
FU-1771	250	6	6,47 €
FU-1772	300	6	6,78 €

**MARTELLINO FALEGNAME**



Manico in legno.



Cod.	g	Conf.	Prezzo
146551	100	12	7,56 €
146552	200	12	8,79 €
146553	300	12	9,43 €
146554	400	12	11,45 €

**MARTELLINO CARPENTIERE COLLO ALTO**



Manico sintex-plus.



Cod.	g	Conf.	Prezzo
SV24003	300	10	13,25 €

**MARTELLINO CARPENTIERE CON CALAMITA**



Manico biasot.



Cod.	g	Conf.	Prezzo
BC3050C	300	1	12,15 €

**MARTELLINO MALEPEGGIO**



Manico in resina.



Cod.	g	Conf.	Prezzo
FU-1962	400	6	12,55 €

7

MANICO MARTELLO



Cod.	mm	Conf.	Prezzo
002299	290	1	0,67 €
002301	340	1	0,85 €
002303	390	1	1,21 €
002305	420	1	1,21 €

MANICO SINTEX-PLUS PER MARTELLO CARPENTIERE



Cod.	L cm	Conf.	Prezzo
019399	50	12	6,13 €

MANICO LIMA



Cod.	cm	Conf.	Prezzo
002307	8	1	0,53 €
002308	9	1	0,56 €
002309	10	1	0,58 €
002310	11	1	0,64 €
002311	12	1	0,72 €
002312	13	1	0,78 €
002313	14	1	0,84 €
002314	15	1	0,86 €
008938	16	1	0,95 €

MANICO MARTELLO CARPENTIERE



Cod.	mm	Conf.	Prezzo
002324	450	1	1,38 €
002325	600	1	1,58 €

MANICO MAZZETTA



Cod.	Descrizione	Conf.	Prezzo
002321	ovale	1	0,94 €

CINTURA PER CARPENTIERE



Cod.	Descrizione	Conf.	Prezzo
FU-2197	in nylon	1	5,04 €

MANICO RESINA MAZZETTA MURATORE



Cod.	L cm	Conf.	Prezzo
054817	27	12	4,37 €

BORSA DA CARPENTIERE



Con cintura.



Cod.	Tasche	Conf.	Prezzo
FU-2195	5	1	12,10 €

MANICO RESINA MURATORE



Cod.	L cm	Conf.	Prezzo
029510	39	12	5,47 €

**SCALPELLO MURATORE A PUNTA**



Acciaio di alta qualità temperato ad induzione.



Cod.	mm	Conf.	Prezzo
BR601.250	250	10	9,31 €
BR601.300	300	10	10,20 €
BR601.350	350	10	10,85 €
BR601.400	400	10	11,40 €

**SCALPELLO MURATORE A TAGLIO**



Acciaio di alta qualità temperato ad induzione.



Cod.	mm	Conf.	Prezzo
BR602.250	250	10	9,31 €
BR602.300	300	10	10,20 €
BR602.350	350	10	10,85 €
BR602.400	400	10	11,40 €

**SCALPELLO ELETTRICISTA A PUNTA**



Acciaio di alta qualità temperato ad induzione.



Cod.	mm	Conf.	Prezzo
BR603.250	250	10	7,77 €

**SCALPELLO ELETTRICISTA A TAGLIO**



Acciaio di alta qualità temperato ad induzione.



Cod.	mm	Conf.	Prezzo
BR604.250	250	10	7,77 €

**SCALPELLO ELETTRICISTA A TAGLIO**



Cod.	mm	Conf.	Prezzo
005145	10x200	12	2,28 €
005146	10x250	12	2,33 €
005147	10x300	12	2,59 €

**SCALPELLO DA MURATORE A PUNTA**



Con paramano.



Cod.	mm	Ø mm	Conf.	Prezzo
FU-1990	300	16	6	3,71 €

**SCALPELLO DA MURATORE A TAGLIO**



Cod.	mm	Ø mm	Conf.	Prezzo
FU-1970	300	16	6	3,71 €

**LEVACHIODI**



In acciaio verniciato.



Cod.	mm	Conf.	Prezzo
FU-2180	600	6	9,02 €
FU-2181	700	6	10,45 €
FU-2182	800	6	12,10 €

**FERMASTADIA**



Per muratore. In acciaio.



Cod.	mm	Conf.	Prezzo
FU-2185	250	12	2,08 €

**LEVACHIODI A S**



A unghia aperta e scalpello. Verniciato a polvere epossidica.



Cod.	mm	Conf.	Prezzo
137712	300	1	9,60 €

7

**LEVA FORGIATA  
UNGHIA APERTA**



Cod.	cm	Conf.	Prezzo
063576	100	1	33,10 €
063577	120	1	36,20 €
063578	140	1	45,10 €

**SALVAMANO PER SCALPELLO**



SHREDER

Cod.	Ø mm	Conf.	Prezzo
003358	16	1	1,40 €

**SALVAMANO PER SCALPELLO**



Cod.	Ø mm	Conf.	Prezzo
137540	18	1	2,25 €

**LEVA A PALO PIEDE  
PORCO UNGHIA CHIUSA**



Cod.	cm	Conf.	Prezzo
002089	150	1	46,20 €

**MATITA EDILIZIA**



AXEL

Cod.	Colore	cm	Pz	Conf.	Prezzo
FU-2330	verde	30	100	1	1,00 €
FU-2331	rosso	30	100	1	1,00 €

**TRACCIALINEE IN ABS**

Con ricarica e livella in dotazione.



AXEL

Cod.	Descrizione	Conf.	Prezzo
FU-2141	in ABS	6	5,57 €

**TRACCIALINEE EXTRA RL30**

Serbatoio in polipropilene  
manovella in acciaio nichelato  
con bloccaggio bobina in ABS.  
Cordoncino in cotone. Flaconi  
non inclusi.



HIT

Cod.	m	Conf.	Prezzo
HIT.RL30	30	1	30,50 €

**TRACCIALINEE IN ALLUMINIO**

Con ricarica in dotazione.



AXEL

Cod.	Descrizione	Conf.	Prezzo
FU-2142	in alluminio	6	9,79 €

**POLVERE TRACCIALINEE**

In flacone.



HIT

Cod.	Descrizione	g	Conf.	Prezzo
HIT.CP224	RL 30 rossa	224	1	5,22 €
HIT.CP224B	RL 30 blu	224	1	5,22 €



## POLVERE TRACCIALINEE RL30

In flacone.



Cod.	Colore	g	Conf.	Prezzo
064018	blu	400	10	3,11 €

## VENTOSA PER VETRI

In plastica



Cod.	Descrizione	Conf.	Prezzo
FU-2221	singola	1	10,90 €
FU-2222	Doppia.	1	19,60 €

## TAGLIAPIASTRELLE MONTOLIT MASTERPIUMA

Tagliapiastrelle professionali di piccole dimensioni (sistema di incisione a spinta) in grado di tagliare con precisione e rapidità tutti i tipi di piastrelle con spessore 0-20 mm e lunghezza massimo 52 cm. Massima lunghezza taglio in diagonale 37x37 cm.



Cod.	Peso	Conf.	Prezzo
M052P2	7,4	2	318,00 €

## TAGLIAPIASTRELLE MONTOLIT MASTERPIUMA EVOLUTION 2

Tagliapiastrelle professionali di piccole dimensioni (sistema di incisione a spinta) in grado di tagliare con precisione e rapidità tutti i tipi di piastrelle con spessore 0-25 mm e lunghezza massimo 63 cm. Massima lunghezza taglio in diagonale 45x45 cm.



Cod.	Peso	Conf.	Prezzo
M063P2	8,3	2	407,00 €

## ROTELLA DI RICAMBIO PER TAGLIAPIASTRELLE MONTOLIT

Per tagliapiastrelle Montolit.



Cod.	Descrizione	Conf.	Prezzo
M0245T	B12 - titanium	1	15,15 €

## VAPORIZZATORE ALTA 1000 HERMETIC MANUALE

Conico.



Cod.	Capacità lt	Conf.	Prezzo
GA0700A	1	24	3,16 €

## VAPORIZZATORE MANUALE ALTA 2000 VITON



Cod.	Capacità lt	Conf.	Prezzo
GA0726A	2	9	15,20 €

## POMPA A PRESSIONE VISPA

Asta in acciaio. Nebulizzazione uniforme. Foro calibrato. Getto regolabile. Valvola di sicurezza.



Cod.	lt	Conf.	Prezzo
GA0719	2	1	12,40 €

**POMPA A PRESSIONE ARES**

Guarnizione viton.



DAL DEGAN

Cod.	lt	Conf.	Prezzo
054390	8	1	46,80 €

**CANNELLO GAS TURBO**

Idealgas



Cod.	Descrizione	Lancia	Conf.	Prezzo
051715	bruciatore Ø 50 mm	58 cm	1	22,50 €
051716	bruciatore Ø 60 mm	58 cm	1	23,70 €

**POMPA A PRESSIONE DIANA**

Guarnizione viton.



DAL DEGAN

Cod.	lt	Conf.	Prezzo
054393	16	1	52,90 €

**CANNELLO GAS TURBO**

Idealgas



Cod.	Descrizione	Lancia	Conf.	Prezzo
051714	bruciatore Ø 60 mm	100 cm	1	24,90 €

**CANNELLO GAS**

Idealgas



Cod.	Descrizione	Lancia	Conf.	Prezzo
001066	bruciatore Ø 35 mm	40 cm	1	17,45 €

**KIT CANNELLO GAS**

Idealgas

Con regolatore alta pressione, FA143CH25, piu accessori per utilizzo in sicurezza.



Cod.	Descrizione	Lancia	Conf.	Prezzo
051713	bruciatore Ø 50 mm	70 mm	1	65,10 €

**CANNELLO GAS TURBO**

Idealgas



Cod.	Descrizione	Lancia	Conf.	Prezzo
051717	bruciatore Ø 50 mm	40 cm	1	22,05 €
051718	bruciatore Ø 60 mm	40 cm	1	22,70 €

**SEGHETTO 2 IN 1**

AEL

Utilizzo legno, ferro e plastica. Dentatura speciale. Impugnatura ergonomica.



Cod.	cm	Conf.	Prezzo
GA0551	30	1	10,60 €

## SEGONCINO MANICO IN PLASTICA



Cod.	mm	Conf.	Prezzo
004037	400	1	6,25 €

## SEGONCINO ARCO COMPLETO MIGNON ORIENTABILE



Cod.	mm	Conf.	Prezzo
008652	450	10	5,34 €
PN00340	533	1	6,14 €

## SEGONCINO ARCO COMPLETO TENDILAMA LEGGERO



Cod.	mm	Conf.	Prezzo
PN00341	610	1	7,15 €
PN00342	812	1	7,80 €

## LAMA SEGONCINO



Cod.	mm	Conf.	Prezzo
004036	300	10	1,57 €
004018	400	10	1,44 €
015736	450	10	1,65 €
PN00340L	533	10	1,72 €
PN00341L	610	10	1,77 €
004022	710	10	2,04 €
PN00342L	812	10	2,10 €
004025	914	10	2,04 €

## SECCHIO DA MURATORE

Colore giallo.



ScamPiall

Cod.	Ø	lt	Conf.	Prezzo
STA3610	36 cm	10	1	3,30 €

## SECCHIO POLIETILENE GRIGIO



Cod.	lt	Conf.	Prezzo
009435	25	1	15,70 €

## SECCHIO PLASTICA INDUSTRIALE CON BECCO

Colore nero.

divars



Cod.	lt	Conf.	Prezzo
009434	15	10	5,67 €

## VASSOIO EDILIZIA PLASTICA

Rinforzato.



Cod.	cm	lt	Conf.	Prezzo
003398	62x43x15	10	1	11,50 €

## CASSONCINO EDILIZIA PLASTICA

Colore nero.  
Ø 48 x H 34 cm.

divars



Cod.	lt	Conf.	Prezzo
137802	45	1	8,40 €

## DISTANZIALI PER PIASTRELLE A CROCE

SEAMPLAT



Cod.	mm	Conf.	Prezzo
STADC02	2	250	1,23 €
STADC03	3	250	1,24 €
STADC04	4	250	1,35 €
STADC05	5	250	1,46 €
STADC07	7	250	1,97 €

## DISTANZIALI PER PIASTRELLE A CUNEO



Cod.	mm	Conf.	Prezzo
129670	5	1000	6,30 €

## TRECCIA EDILIZIA



Cod.	m	Conf.	Prezzo
000762	25	10	0,60 €
006914	50	10	0,84 €
000809	100	10	1,40 €

## TRECCIA EDILIZIA FLUO

AXEL



Cod.	m	Conf.	Prezzo
036061	50	10	2,10 €

## FILO EDILIZIA

Cordanti e Spighi

Colore arancio fluorescente.



Cod.	m	Conf.	Prezzo
127052	100	1	6,56 €

## FILO EDILIZIA

Cordanti e Spighi

Colore giallo fluorescente.



Cod.	m	Conf.	Prezzo
127053	100	1	6,18 €

## FILO EDILIZIA

Cordanti e Spighi

Colore bianco/rosso.



Cod.	m	Conf.	Prezzo
127055	100	1	5,10 €

## PIOMBO MURATORE

SVEDEN



Cod.	Peso gr	Conf.	Prezzo
002878	300	6	6,69 €
002879	400	6	6,94 €
002880	500	6	9,38 €
002881	600	6	8,61 €
002882	800	6	10,45 €
002883	1000	6	11,80 €

## DOPPIOMETRO IN LEGNO

STANLEY

Pieghevole in faggio, larghezza 17 mm. Fissaggio delle stecche in ottone, classe di precisione III.



Cod.	m	Conf.	Prezzo
ST35458	2	12	7,28 €

## DOPPIOMETRO PROFESSIONALE IN LEGNO

AXEL

Classe di precisione III. Spessore 3 mm. In blister.



Cod.	m	mm	Conf.	Prezzo
FU-2346	2	16	12	7,05 €

**LIVELLA MAGNETICA 2 BOLLE MAGNETICA**



Struttura in alluminio. Made in Italy.



Cod.	cm	Conf.	Prezzo
FU-22825	30	1	15,85 €
FU-22826	40	1	17,60 €
FU-22827	50	1	18,70 €
FU-22828	60	1	24,10 €

**LIVELLA 3 BOLLE**



Struttura in alluminio. Made in Italy.



Cod.	cm	Conf.	Prezzo
FU-22820	30	1	10,65 €
FU-22821	40	1	12,20 €
FU-22822	50	1	13,40 €
FU-22823	60	1	15,05 €
FU-22824	80	1	17,80 €

**LIVELLA ALLUMINIO 3 BOLLE**



Profilato semplice.



Cod.	mm	Conf.	Prezzo
FU-22810	300	60	4,35 €
FU-22811	400	60	4,74 €
FU-22812	500	60	5,12 €
FU-22813	600	60	5,12 €
FU-22814	800	60	6,40 €

**LIVELLA MINI ALLUMINIO ART.232 - 22 CM**



Livella in profilato d'alluminio verniciato di colore giallo. Fiala centrale senza viti.



Cod.	cm	Conf.	Prezzo
063587	22	1	12,55 €

**LIVELLA MAGNETICA ALLUMINIO**



Livella in profilato d'alluminio verniciato di colore giallo con base magnetica. Fiala centrale regolabile con viti.



Cod.	cm	Conf.	Prezzo
063588	50	1	24,40 €

**LIVELLA ALLUMINIO 3 FIALE**



Livella in profilato d'alluminio di colore giallo. Fiala centrale regolabile con viti.



Cod.	cm	Conf.	Prezzo
063589	30	1	14,50 €
063590	40	1	15,65 €
002137	50	1	17,05 €
002138	60	1	17,10 €
002140	80	1	20,60 €
002141	100	1	22,90 €

**LIVELLA IN ALLUMINIO PRESSOFUSA**



Livella in alluminio pressofuso temperato rettificato su tutte le superfici. Ottima leggibilità da qualsiasi angolazione. Corpo livella antiscivolo.



Cod.	cm	Conf.	Prezzo
063583	40	1	25,05 €
063584	50	1	27,45 €
063585	60	1	31,03 €

**LIVELLA MINI ABS**



In plastica a 2 fiale.



Cod.	cm	Conf.	Prezzo
063586	10	1	1,99 €

**FIALA PER LIVELLA**



Cod.	Descrizione	Conf.	Prezzo
063592	centrale	1	1,23 €

**FIALA PER LIVELLA**



Cod.	Descrizione	Conf.	Prezzo
063591	tonda	1	1,08 €

7



### FLESSOMETRO GOMMATO

Nastro in acciaio. Antitorsione. Impugnatura ergonomica antiscivolo. Pulsante di bloccaggio.



Cod.	m	mm	Conf.	Prezzo
FU-2357	3	16	12	3,34 €
FU-2362	5	19	12	5,38 €
FU-2366	5	25	12	6,50 €
FU-2371	10	25	12	12,00 €

### FLESSOMETRO ABS

Nastro in acciaio. Antitorsione. Pulsante di bloccaggio.



Cod.	m	mm	Conf.	Prezzo
FU-23731	2	16	12	2,23 €
FU-23732	3	16	12	2,73 €
FU-23733	5	19	12	4,03 €

### FLESSOMETRO IN ABS

Nastro in acciaio. Lama 30% più spessa. Meccanismo di blocco.



Cod.	m	mm	Conf.	Prezzo
FU-23724	3	16	12	4,26 €
FU-23725	5	25	12	7,17 €

### FLESSOMETRO SUNFLEX

Cassa in materiale sintetico con uscita tangenziale del nastro.



Cod.	Misura	Conf.	Prezzo
ST32189	3 m x 12,7 mm	8	10,70 €

### FLESSOMETRO TYLON

Cassa in ABS antiurto, molto compatta. Rivestimento completo in gomma antiscivolo. Nastro di qualità professionale con verniciatura polimerizzata e rivestito con pellicola in materiale sintetico Tylon™ (spessore 0,14 mm). Clip di aggancio.



Cod.	Misura	Conf.	Prezzo
ST30687	3 m x 12,7 mm	6	4,84 €
ST30697	5 m x 19 mm	12	8,79 €
ST30657	8 m x 25 mm	12	15,25 €

### FLESSOMETRO POWERLOCK

Cassa in materiale sintetico. Nastro in acciaio al carbonio rivestito in Mylar. Clip di aggancio.



Cod.	Misura	Conf.	Prezzo
ST33238	3 m x 12,7 mm	30	14,15 €
ST33194	5 m x 19 mm	18	25,30 €
ST33195	5 m x 25 mm	12	28,85 €

### FLESSOMETRO EUROLOCK

Cassa in materiale sintetico. Compatto, colore ad altissima visibilità.



Cod.	Misura	Conf.	Prezzo
ST30299	3 m x 12,7 mm	1	10,30 €

### ROTELLA METRICA PROFESSIONALE

Con maniglia.



Cod.	m	Conf.	Prezzo
FU-2377	50	1	31,30 €

### SQUADRA ALLUMINIO

Squadra per falegnami con impugnatura in alluminio verniciato e rettificato su tutti i lati. Lama in acciaio al carbonio. Stampa millimetrata su entrambi i lati della lama.



Cod.	cm	Conf.	Prezzo
004148	20	1	8,87 €
004149	25	1	9,15 €
004150	30	1	9,43 €
004151	35	1	10,50 €
004152	40	1	10,75 €
004153	50	1	12,30 €

## SQUADRA ACCIAIO



Cod.	mm	Conf.	Prezzo
004154	500	1	9,66 €
004155	600	1	14,10 €
004156	800	1	18,75 €

## SPATOLA STUCCO

Professionale. Manico in plastica bicomponente.



Cod.	mm	Conf.	Prezzo
FU-20751	20	12	2,53 €
FU-20752	30	12	2,64 €
FU-20753	40	12	2,86 €
FU-20754	50	12	2,92 €
FU-20755	60	12	2,97 €
FU-20756	70	12	2,97 €
FU-20757	80	12	3,08 €
FU-20759	100	12	3,52 €
FU-20760	120	12	3,63 €

## SPATOLA PER PITTORI E STUCCATORI

Con manico in legno.



Cod.	mm	Conf.	Prezzo
P501.40	40	12	3,35 €
P501.60	60	12	3,96 €
P501.80	80	12	4,44 €
P501.100	100	12	5,42 €
P501.120	120	12	6,45 €

## SPATOLA IN ACCIAIO INOX RASATURA - LUCIDATURA



Cod.	mm	Conf.	Prezzo
P501/IS.40	40	12	10,90 €
P501/IS.60	60	12	11,90 €
P501/IS.80	80	12	13,20 €
P501/IS.100	100	12	14,95 €

## SPATOLA PER PITTORI E STUCCATORI

Manico sintesi in plastica.



Cod.	mm	Conf.	Prezzo
P501/S.20	20	12	3,35 €
P501/S.30	30	12	3,35 €
P501/S.40	40	12	3,35 €
P501/S.50	50	12	3,55 €
P501/S.60	60	12	3,96 €
P501/S.80	80	12	4,44 €
P501/S.100	100	12	5,42 €
P501/S.120	120	12	6,45 €

## SPATOLA LAMA BLU DETTA MILANESE

Spessore 0,30 mm.



Cod.	mm	Conf.	Prezzo
P539.20	20	12	0,35 €
P539.40	40	12	0,72 €
P539.60	60	12	1,11 €
P539.80	80	12	1,43 €
P539.100	100	12	1,88 €
P539.120	120	12	2,38 €

## SPATOLA PER BOSTIK DENTE PICCOLO LAMA BLU

Spessore 0,40 mm.



Cod.	mm	Conf.	Prezzo
P540.20	20	12	0,84 €
P540.40	40	12	1,18 €
P540.60	60	12	1,56 €
P540.80	80	12	2,20 €
P540.100	100	12	2,65 €
P540.120	120	12	3,05 €

## SPATOLA CONICA CON IMPUGNATURA TUBOLARE

P542DL dente liscio. P542G dentata a greca. P542S dentata a sega. Spessore 0,05 mm.



Cod.	mm	Conf.	Prezzo
P542DL	200	6	7,88 €
P542G	200	6	7,88 €
P542S	200	6	7,88 €

**RASCHIATORE PER INTONACO**

Manico in plastica.



Cod.	mm	Conf.	Prezzo
<b>P620/P.250</b>	250x144	6	10,85 €

**FRATTONE IN ACCIAIO INOX**

Manico in plastica.



Cod.	mm	Conf.	Prezzo
<b>P821/S.280</b>	280x120	6	15,65 €

**FRATTONE A 2 MANI SALDATO**

Manico in legno.



Cod.	mm	Conf.	Prezzo
<b>P814.500</b>	500x140	6	29,85 €

**FRATTONE IN ACCIAIO INOX**

Manico in plastica.



Cod.	mm	Conf.	Prezzo
<b>P840/I.280</b>	280x120	6	25,95 €

7

**FRATTONE DENTATO DESTRO**

Manico in legno.



Cod.	mm	Conf.	Prezzo
<b>P814/D.5</b>	500x140 - 5x7	6	31,40 €
<b>P814/D.10</b>	500x140 - 10x10	6	31,40 €

**FRATTONE A 2 MANI SALDATO**

Manico in plastica.



Cod.	mm	Conf.	Prezzo
<b>P841/D.5</b>	280x120 5X7	6	16,75 €
<b>P841/D.10</b>	280x120 10X10	6	16,75 €

**FRATTONE IN ACCIAIO SUPPORTO IN PLASTICA**

Manico in legno.



Cod.	mm	Conf.	Prezzo
<b>P816/P.280</b>	280x120	6	13,00 €

**FRATTONE IN ACCIAIO SALDATO SINTESI**

Manico in plastica.



Cod.	mm	Conf.	Prezzo
<b>P841S.280</b>	280x120	6	15,65 €

**FRATTONE LAMA IN PLASTICA RINFORZATO**

Spessore 2,5 mm.



Cod.	mm	Conf.	Prezzo
<b>P817/R.280</b>	280x130	6	18,20 €

**FRATTONE STENDI BOIACCA PER POSATORI**

Gomma para blu.  
Supporto in poliuretano.



Cod.	mm	Conf.	Prezzo
<b>P864.250</b>	250x110	1	7,45 €

**FRATTONE PER PULITURA  
PIASTRELLE**



Cod.	mm	Conf.	Prezzo
<b>P873.250</b>	250x120	1	21,55 €

Cod.	Descrizione	Conf.	Prezzo
<b>064004</b>	ricambio tampone fibra dura nero	40	4,96 €
<b>064005</b>	ricambio tampone fibra tenera bianco	40	4,96 €

**FRATTONE ALLUMINIO + GOMMA**



Cod.	mm	Colore	Conf.	Prezzo
<b>022663</b>	14x22	blu	1	9,54 €
<b>022664</b>	14x22	rosso	1	11,35 €

**FRATTONE POLIURETANO  
GOMMA ECONOMICA**

Frattone gomma blu per intonaci tradizionali. Spessore gomma 15 mm. Cellula medio-fine.



Cod.	mm	Conf.	Prezzo
<b>P877/1-E.215</b>	215x135	1	9,79 €

**FRATTONE IDEAL BASE  
MANICO IN PLASTICA**



Cod.	mm	Conf.	Prezzo
<b>062749</b>	260x420	1	2,88 €
<b>062750</b>	350x270	1	4,17 €

**FRATTONE POLIURETANO**

Frattone gomma arancione. Con spessore gomma 20 mm.



Cod.	mm	Conf.	Prezzo
<b>P878/1-EC.215</b>	215x135	1	9,79 €

**FRATTONE IDEAL BASE  
MANICO IN PLASTICA**



Cod.	mm	Conf.	Prezzo
<b>062747</b>	150x450	1	2,25 €
<b>062748</b>	180x280	1	2,04 €

**FRATTONE SPUGNA BLU**



Cod.	mm	Conf.	Prezzo
<b>003386</b>	135x135	12	8,45 €
<b>003387</b>	215x135	12	10,90 €
<b>003388</b>	400x72	12	11,75 €

**FRATTONE SPUGNA ARANCIO**



Cod.	mm	Conf.	Prezzo
<b>010588</b>	215x135	12	11,40 €
<b>022661</b>	400x72	12	12,40 €

**RASCHIETTO DA MURO**

Rinforzato.



Cod.	mm	Conf.	Prezzo
<b>007484</b>	100	1	3,45 €

## CAZZUOLA PUNTA TONDA LARGA

Manico in plastica.



Cod.	mm	Conf.	Prezzo
P941.180	180	6	14,10 €
P941.190	190	6	14,35 €
P941.200	200	6	14,55 €
P941.210	210	6	14,95 €
P941.220	220	6	15,35 €

## CAZZUOLA PUNTA QUADRA

Manico in plastica.



Cod.	mm	Conf.	Prezzo
P982.140	140	12	10,75 €

## CAZZUOLA PUNTA TONDA

Manico in plastica.



Cod.	mm	Conf.	Prezzo
P942/L.180	180	6	14,65 €
P942/L.190	190	6	14,85 €
P942/L.200	200	6	15,05 €
P942/L.210	210	6	15,45 €
P942/L.220	220	6	15,85 €

## CAZZUOLA PUNTA ACUTA

Manico in plastica.



Cod.	mm	Conf.	Prezzo
P983.140	140	12	10,25 €

## CAZZUOLA PUNTA TONDA

Manico in plastica.



Cod.	mm	Conf.	Prezzo
P984.140	140	12	10,25 €

## CAZZUOLA PUNTA QUADRA

Manico in plastica.



Cod.	mm	Conf.	Prezzo
P946.180	180	6	14,55 €
P946.190	190	6	14,75 €
P946.200	200	6	14,95 €
P946.210	210	6	15,35 €
P946.220	220	6	16,20 €

## CAZZUOLA PUNTA TONDA LARGA

Manico in plastica bicomponente.



Cod.	mm	Conf.	Prezzo
FU-2002	160	6	3,48 €
FU-2003	180	6	3,71 €
FU-2007	190	6	3,94 €
FU-2011	200	6	3,94 €
FU-2016	210	6	4,06 €
FU-2017	220	6	4,18 €



## CAZZUOLA PUNTA QUADRA



Manico in plastica bicomponente.



Cod.	mm	Conf.	Prezzo
FU-2032	160	6	3,48 €
FU-2036	180	6	3,71 €
FU-2037	190	6	3,71 €
FU-2041	200	6	3,83 €
FU-2046	210	6	3,94 €
FU-2047	220	6	4,18 €

## FRATTONE LISCIO ACCIAIO



Manico gommato.



Cod.	mm	Conf.	Prezzo
FU-2131	120x280	6	6,26 €

## CAZZUOLINA PUNTA TONDA



Manico in plastica bicomponente.



Cod.	mm	Conf.	Prezzo
FU-2051	120	6	2,32 €

## PIALLA LISCIA PER CARTONGESSO RABOT



Lame acciaio temperato lisce o dentate a sega. Superleggera.



Cod.	mm	Conf.	Prezzo
P607.275	275x120	2	24,50 €

## PIALLA PER GESSO IN ALLUMINIO RABOT



Lame acciaio temperato. Superleggera.



Cod.	mm	Conf.	Prezzo
P608.455	455x85	6	46,90 €

## CAZZUOLINA PUNTA ACUTA



Manico in plastica bicomponente.



Cod.	mm	Conf.	Prezzo
FU-2066	140	6	2,32 €

## FRATTONE DENTATO IN ACCIAIO



Manico gommato.



Cod.	mm	Denti	Conf.	Prezzo
FU-2138	120x280	7 mm	6	6,73 €
FU-2139	120x280	10 mm	6	6,73 €

## COPPIA CIABATTE PER POSASTORI



Cod.	Descrizione	Conf.	Prezzo
138180	per posatori	1	8,15 €

## PENNELLO OVALINO

Manico in legno.



Cod.	N	Conf.	Prezzo
FU-52041	2	12	1,60 €
FU-52042	4	12	1,74 €
FU-52043	6	12	2,10 €
FU-52044	8	12	2,52 €
FU-52045	10	12	3,70 €
FU-52046	12	12	4,96 €
FU-52047	14	12	6,16 €
FU-52048	16	12	7,42 €

## PENNELLO CON SETOLA BIONDA

Manico in moplen pieno.



Cod.	mm	Conf.	Prezzo
FU-52061	20	12	1,38 €
FU-52062	30	12	1,68 €
FU-52063	40	12	1,99 €
FU-52064	50	12	2,47 €
FU-52065	60	12	3,08 €
FU-52066	70	12	3,50 €

## PENNELLO STROZZATO

Manico in plastica.



Cod.	N	Conf.	Prezzo
FU-52051	2	12	0,63 €
FU-52052	4	12	0,69 €
FU-52053	6	12	0,75 €
FU-52054	8	12	0,81 €
FU-52055	10	12	0,89 €
FU-52056	12	12	0,98 €
FU-52057	14	12	1,31 €
FU-52058	16	12	1,51 €
FU-52059	20	12	2,59 €
FU-52060	24	12	5,32 €

## PENNELLO CON FIBRA BIONDA

Manico in moplen pieno, setole in fibra sintetica gialla. Ideali per smalti e vernici acriliche.



Cod.	mm	Conf.	Prezzo
FU-52081	20	12	1,71 €
FU-52082	30	12	2,02 €
FU-52083	40	12	2,66 €
FU-52084	50	12	3,25 €
FU-52085	60	12	3,70 €
FU-52086	70	12	4,76 €

## PENNELLO PER TERMOSIFONE

Manico in legno.



Cod.	mm	Conf.	Prezzo
FU-52010	20	12	1,26 €
FU-52011	30	12	1,38 €
FU-52012	40	12	1,77 €
FU-52013	50	12	2,21 €
FU-52014	60	12	2,66 €
FU-52015	70	12	2,96 €

## PENNELLO CON SETOLA SINTETICA

Manico bicomponente. Setole bianco e nere in fibra PET/PBT. Ideale per tutti i tipi di vernici



Cod.	mm	Conf.	Prezzo
FU-52102	40	12	3,64 €
FU-52103	50	12	4,62 €
FU-52104	60	12	5,74 €
FU-52105	75	12	7,28 €

## PENNELLO CON SETOLA BIONDA

Setole miste. Manico in plastica vuoto.



Cod.	mm	Conf.	Prezzo
FU-52001	20	12	0,62 €
FU-52002	30	12	0,68 €
FU-52003	40	12	0,77 €
FU-52004	50	12	1,02 €
FU-52005	60	12	1,32 €
FU-52006	70	12	1,71 €

## PENNELLO CON SETOLA MISTA

Manico in legno, setola mista.



Cod.	mm	Conf.	Prezzo
FU-52021	20	12	2,10 €
FU-52022	30	12	2,38 €
FU-52023	40	12	2,94 €
FU-52024	50	12	3,36 €
FU-52025	60	12	3,92 €
FU-52026	70	12	4,90 €

## PENNELLO CON PURA SETOLA



Manico in legno di noce, setola pura.



Cod.	mm	Conf.	Prezzo
FU-52071	20	12	2,10 €
FU-52072	30	12	2,52 €
FU-52073	40	12	3,64 €
FU-52074	50	12	3,84 €
FU-52075	60	12	4,76 €
FU-52076	70	12	5,74 €

## PLAFONE CON SETOLA MISTA



Manico gommato, setola mista.



Cod.	mm	Conf.	Prezzo
FU-52030	50x150	1	13,20 €
FU-52031	65x160	1	17,45 €

## PLAFONCINO CON SETOLA MISTA



Manico in plastica, setola mista + PVC.



Cod.	mm	Conf.	Prezzo
FU-52090	30x70	12	2,69 €
FU-52091	30x100	12	3,10 €
FU-52092	30x120	12	3,39 €
FU-52093	40x140	12	4,09 €
FU-52094	50x150	12	4,44 €

## PLAFONE PROFESSIONALE CON PURA SETOLA



Manico gommato, setola pura antigoccia bionda. Indicato per idropitture e finiture al quarzo.



Cod.	mm	Conf.	Prezzo
FU-52035	30x70	12	7,70 €
FU-52036	30x100	12	10,10 €
FU-52037	30x120	12	11,35 €
FU-52038	40x140	12	14,60 €
FU-52039	50x150	12	15,70 €

7



**PENNELLO BELLEARTI**



Astuccio piatto  
577. Manico  
in legno nero.



Cod.	N	Conf.	Prezzo
FU-525702	2	12	0,30 €
FU-525704	4	12	0,44 €
FU-525706	6	12	0,44 €
FU-525708	8	12	0,53 €
FU-525710	10	12	0,58 €
FU-525712	12	12	0,72 €
FU-525714	14	12	0,86 €
FU-525716	16	12	0,86 €

**PENNELLO BELLEARTI**



Astuccio tondo  
766. Manico  
in legno nero.



Cod.	N	Conf.	Prezzo
FU-527602	2	12	0,30 €
FU-527604	4	12	0,44 €
FU-527606	6	12	0,44 €
FU-527608	8	12	0,53 €
FU-527610	10	12	0,58 €
FU-527612	12	12	0,72 €
FU-527614	14	12	0,89 €
FU-527616	16	12	0,89 €

**RULLO PER IMBIANCARE**



Tessuto poliestere bianco.  
Manico in plastica.



Cod.	mm	Ø mm	Conf.	Prezzo
FU-5221	200	43	1	3,50 €
FU-5209	250	43	1	4,53 €

**RULLO PER IMBIANCARE**



Manico in plastica.



Cod.	mm	Ø mm	Conf.	Prezzo
FU-5207	200	48	1	5,46 €
FU-5208	250	48	1	6,02 €

**RULLO PER IMBIANCARE**



Tessuto acrilico cordonato.  
Indicato per idropitture  
acriliche e viniliche.



Cod.	mm	Ø mm	Conf.	Prezzo
FU-5210	200	58	12	6,02 €
FU-5211	230	58	12	6,16 €

**MANICO RICAMBIO  
PER RULLO**



Cod.	mm	Conf.	Prezzo
FU-5230	200	1	2,10 €
FU-5232	250	1	2,10 €

**RULLO RICAMBIO GIRPAINT**



Pelo 12 mm. Per superfici lisce.  
Idropitture e smalti  
all'acqua e solvente.



Cod.	mm	Ø mm	Conf.	Prezzo
FU-5227	200	48	12	6,02 €
FU-5229	230	48	12	6,30 €

**RULLO RICAMBIO ROLLPAX**



Pelo 16 mm. Per vernici  
viscose, ottima resistenza  
all'abrasione. Resistente ai  
solventi chimici.



Cod.	mm	Ø mm	Conf.	Prezzo
FU-5228	230	55	12	7,42 €

**RULLO RICAMBIO TECNO**



Pelo 22 mm. Rullo nylon professionale  
per uso esterno con quarzo e interno  
con vernici viniliche, acriliche e  
impermeabilizzanti.  
Resistente ai solventi chimici.



Cod.	mm	Ø mm	Conf.	Prezzo
FU-5231	230	55	12	8,68 €

**RULLINO PER IMBIANCARE**



Manico in plastica.



Cod.	mm	Conf.	Prezzo
FU-5212	100	1	2,01 €

**MANICO RICAMBIO PER RULLO**



In plastica.



Cod.	mm	Conf.	Prezzo
FU-5236	50	1	1,18 €
FU-5237	100	1	1,40 €

**RICAMBIO RULLINO PERLON**



In poliammide, uso generico.



Cod.	mm	Conf.	Prezzo
FU-5224	50	20	0,47 €
FU-5225	100	20	0,56 €

**RULLINO RICAMBIO SPUGNA MOLTOPREN**



Spugna fine. Indicata per smalti all'acqua.



Cod.	mm	Conf.	Prezzo
FU-5226	50	12	0,75 €
035408	100	12	1,15 €

**RULLINO RICAMBIO VELOUR**



Adatto peerr superfici lisce e con smalti a solvente.



Cod.	mm	Conf.	Prezzo
FU-5233	50	12	0,58 €
FU-5234	100	12	0,70 €

**ASTA TELESCOPICA IN FIBRA**



Per rullo decoratore.



Cod.	Ø mm	m	Conf.	Prezzo
000654	22	3	1	3,34 €

**PERTICA TELESCOPICA ALLUMINIO**

2 sezioni. Per svettatoio.



Cod.	Ø mm	m	Conf.	Prezzo
141667	30	4	1	29,75 €
141664	35	6	1	45,80 €

**PERTICA TELESCOPICA ALLUMINIO**

4 sezioni. Per ragnatore.



Cod.	Ø mm	m	Conf.	Prezzo
141669	35	6	1	34,10 €

**PORTA PENNELLO**



Cod.	Descrizione	Conf.	Prezzo
009359	acciaio inox	1	5,80 €

**RETINA PLASTICA RULLO IMBIANCARE**

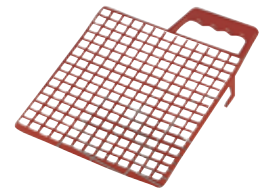

Cod.	cm	Conf.	Prezzo
012436	20	1	0,69 €
035665	25	12	0,99 €

**VASCHETTA GRADUATA PER RULLI**

In plastica.



Cod.	cm	Conf.	Prezzo
061694	20x23	1	1,25 €
061695	25x23	1	2,79 €



**SECCHIO GRADUATO  
IMBIANCARE**

In plastica.



Cod.	lit	Conf.	Prezzo
061696	14	1	8,22 €

**PISTOLA PER CARTUCCE DI SILICONE**



In metallo verniciato.



Cod.	mm	Conf.	Prezzo
FU-1530	380	24	4,10 €

**PISTOLA PER CARTUCCE DI SILICONE  
2 STELI**



In metallo verniciato.



Cod.	mm	Conf.	Prezzo
FU-1535	380	24	5,09 €

**PISTOLA PER CARTUCCE DI SILICONE**



Professionale.  
In alluminio verniciato.



Cod.	mm	Conf.	Prezzo
FU-1545	380	12	12,35 €

**PISTOLA MANUALE VECTOR**



Pistola in metallo  
per l'applicazione  
di sigillanti e adesivi  
in cartuccia.  
In acciaio saltato.



Cod.	Descrizione	Conf.	Prezzo
TY001029	cartucce max 310 ml	1	18,15 €

**PISTOLA PER TASSELLO CHIMICO**



In alluminio verniciato.



Cod.	mm	Conf.	Prezzo
FU-1548	380	12	29,70 €

**PISTOLA PER SCHIUMA POLIURETANICA**



Professionale.



Cod.	Descrizione	Conf.	Prezzo
FU-1527	in alluminio verniciato	12	18,05 €

**PISTOLA PER SCHIUMA POLIURETANICA  
CALIBER 30**



Corpo in metallo,  
valvola antiaderente  
rivestita in teflon  
per una facile pulizia.  
Regolatore di flusso.



Cod.	Descrizione	Conf.	Prezzo
TY015337	regolatore di flusso	1	31,80 €

**PISTOLA PER SCHIUMA POLIURETANICA  
QUALITUM**



Con adattatore universale.



Cod.	Mod.	Conf.	Prezzo
AH097802	Qualitum	1	25,60 €

**PISTOLA SCHIUMA POLIURETANICA**



on adattatore universale e  
trattamento ceramicato.



Cod.	Descrizione	Conf.	Prezzo
AH097701	in alluminio	1	39,30 €

7

## CASSETTA PORTAUTENSILI



In polipropilene. Cerniere di chiusura in acciaio cromato.  
Cod. FU-27906 E FU-27907: con vaschetta interna per attrezzi e portaminuteria.



Cod.	Lunghezza	Larghezza	Altezza	Conf.	Prezzo
FU-27905	33,5 cm	18,5 cm	13 cm	1	14,30 €
FU-27906	41,5 cm	21,3 cm	19 cm	1	25,35 €
FU-27907	48 cm	25 cm	23 cm	1	34,70 €

## VALIGIA PORTAUTENSILI TIDY V 12



In polipropilene con vassoio interno estraibile e due vani portaminuterie sul coperchio.



Cod.	Lunghezza	Larghezza	Altezza	Conf.	Prezzo
FU-27901	34,3 cm	22,9 cm	16,5 cm	1	11,20 €

## VALIGIA PORTAUTENSILI TIDY V 16



In polipropilene con vassoio interno estraibile e due vani portaminuterie sul coperchio.



Cod.	Lunghezza	Larghezza	Altezza	Conf.	Prezzo
FU-27902	38,3 cm	26,3 cm	24,5 cm	1	15,55 €

## VALIGIA PORTAUTENSILI TIDY V 20



In polipropilene con vassoio interno estraibile e due vani portaminuterie sul coperchio.



Cod.	Lunghezza	Larghezza	Altezza	Conf.	Prezzo
FU-27903	48,3 cm	27,2 cm	26,7 cm	1	20,85 €

## CASSETTA CON CERNIERA IN METALLO SERIE 2000 12,5"



Dotata di due organizers (con apertura indipendente dalla cassetta) inseriti nel coperchio. Vaschetta estraibile. Chiusura singola in metallo. Manico a scomparsa.



Cod.	Lunghezza	Larghezza	Altezza	Conf.	Prezzo
ST2012	32,2 cm	17,7 cm	13,5 cm	1	12,70 €

## CASSETTA CON CERNIERA IN METALLO "SERIE 2000" 16,5"



Dotata di due organizers (con apertura indipendente dalla cassetta) inseriti nel coperchio. Vaschetta estraibile. Chiusura singola in metallo. Manico a scomparsa.



Cod.	Lunghezza	Larghezza	Altezza	Conf.	Prezzo
ST2016	41,1 cm	19,9 cm	18,5 cm	1	17,20 €

## CASSETTA CON CERNIERA IN METALLO SERIE 2000 19"



Dotata di due organizers (con apertura indipendente dalla cassetta) inseriti nel coperchio. Vaschetta estraibile. Doppia chiusura singola in metallo. Manico a scomparsa.



Cod.	Lunghezza	Larghezza	Altezza	Conf.	Prezzo
ST2019	49,3 cm	25,6 cm	24,8 cm	1	29,15 €

## CASSETTA CON CERNIERA IN METALLO SERIE 2000 24"



Dotata di due organizers (con apertura indipendente dalla cassetta) inseriti nel coperchio. Vaschetta estraibile. Doppia chiusura singola in metallo. Manico a scomparsa.



Cod.	Lunghezza	Larghezza	Altezza	Conf.	Prezzo
ST2024	49,3 cm	25,6 cm	24,8 cm	1	14,30 €

## VALIGETTA PORTAUTENSILI

In plastica.



Cod.	cm	Conf.	Prezzo
709005	49x39x12	1	68,40 €

## SET 3 CASSETTE COMPONENTI

**AXEL**

In plastica resistente, porta minuteria.



Cod.	cm	Conf.	Prezzo
FU-27909	37,5x29x6,7	1	53,90 €

## CARRELLO PORTAUTENSILI

Con ruote.



Cod.	cm	Conf.	Prezzo
709010	50x29x83	1	58,20 €

## VALIGETTA PRO ORGANIZER 18 SCOMPARTI

**STANLEY**

Coperchio trasparente a chiusura ermetica, nessun rischio di mischiare il contenuto. Maniglia in gomma. Doppia chiusura.



Cod.	Lunghezza	Larghezza	Altezza	Conf.	Prezzo
ST1018	36,5 cm	6,4 cm	29,1 cm	1	14,00 €

7

## CASSETTA CANTILEVER TOOL BOX



Cod.	cm	kg	Conf.	Prezzo
709020	47x23x24,5	2,5	1	54,60 €

## VALIGIA IN ALLUMINIO

**AXEL**

Struttura in alluminio, con scomparti.



Cod.	Lunghezza	Larghezza	Altezza	Conf.	Prezzo
FU-27751	45,5 cm	33 cm	15,2 cm	1	47,40 €

## CASSETTA DUAL SIDE ORGANIZER



Cod.	cm	kg	Conf.	Prezzo
709025	39x32,5x16,3	1,1	1	43,90 €

## VALIGIA IN ALLUMINIO ATLANTA

**AXEL**

Struttura in alluminio, con scomparti.



Cod.	Lunghezza	Larghezza	Altezza	Conf.	Prezzo
FU-27761	32 cm	23 cm	15 cm	1	31,20 €

## VALIGIA IN ALLUMINIO PROFESSIONALE

Con pannelli portautensili.



AXEL

Cod.	Lunghezza	Larghezza	Altezza	Conf.	Prezzo
FU-2784	32,5 cm	45 cm	15,5 cm	1	87,40 €

## VALIGIA IN ALLUMINIO PROFESSIONALE

Con pannelli portautensili.



AXEL

Cod.	Lunghezza	Larghezza	Altezza	Conf.	Prezzo
FU-2787	51 cm	36,5 cm	19 cm	1	161,50 €

## CASSETTA PORTAUTENSILI IN METALLO

Con 5 scomparti.



AXEL

Cod.	Lunghezza	Larghezza	Altezza	Conf.	Prezzo
FU-2795	500 cm	200 cm	200 cm	1	31,20 €

## CARRELLO PORTAUTENSILI - 5 CASSETTI

Beta

Cassetti da 588x367 mm, montati su guide telescopiche a sfera:  
 2 cassetti altezza 70 mm  
 2 cassetti altezza 140 mm  
 1 cassetto altezza 280 mm  
 Piano dei cassetti protetto da tappetini di gomma espansa.  
 Quattro ruote Ø 125 mm: 2 fisse e 2 girevoli (una con freno). Serratura di sicurezza centralizzata frontale. Capacità di carico statico 800 kg. Portaflacone laterale integrato.



Cod.	LxPxH mm	kg	Conf.	Prezzo
BC24S0/5	740x445x955	52	1	766,80 €

## CARRELLO START 516 S6V

USAG

Piano di lavoro con top in ABS alta resistenza. Cassetti ad estrazione totale montati su guide telescopiche. Chiusura centralizzata con serratura. Ruote in gomma antiolio Ø125 mm: due fisse e due pivotanti (una con freno). Struttura in lamiera d'acciaio con verniciatura epossidica. Carico statico massimo: 800 Kg. Portata massima cassetti: 20 Kg (30 Kg per cassetti H140). Dimensioni interne cassetti: 570x420 x H70-H140-H210 mm.



Cod.	LxPxH mm	kg	Conf.	Prezzo
US05160001	815x505x1000	55	1	773,00 €

## CARRELLO RACING - 7 CASSETTI

USAG

3 moduli portautensili per ogni cassetto. Piano di lavoro in alluminio anti-graffio. Maniglia ergonomica integrata. Fori portagiraviti e sedi per montaggio pannello forato. Profili paraurti in gomma sui montanti e sui cassetti. Cassetti ad estrazione totale montati su guide telescopiche a sfera. Maniglie cassetti in alluminio anodizzato. Tappetini interni in gomma antiolio. Sistema rapido di apertura dei cassetti. Chiusura di sicurezza a serratura centralizzata. Pannelli laterali e pannello posteriore predisposti per il montaggio di accessori opzionali. Ruote in gomma antiolio (Ø 125 mm): due fisse e due pivotanti (una con freno). Struttura in lamiera d'acciaio con verniciatura epossidica. Carico statico massimo: 900 Kg. Portata massima cassetti: 20 Kg (35 Kg per cassetto h 270 mm). Dimensioni interne 5 cassetti 570x420x60 mm - 1 cassetto 570x420x130 mm - 1 cassetto 570x420x200 mm.



Cod.	LxPxH mm	kg	Conf.	Prezzo
US05190415	774x547x971	74	1	1.406,00 €



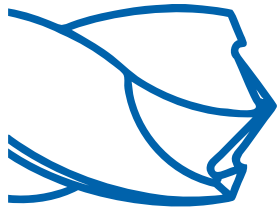

**KRINO**<sup>®</sup>  
CUTTING TOOLS

@KrinoTools  
#WeAreKrino



*INNOVATION IS AN ATTITUDE*



# utensileria da taglio

**MASCHI FILIERE**

**PUNTE**

**SCALPELLI**

**FRESE**

**LAME SEGRETTO**

**FRESE LEGNO**

**SPAZZOLE**

**DISCHI TAGLIO**

**ACCESSORI**

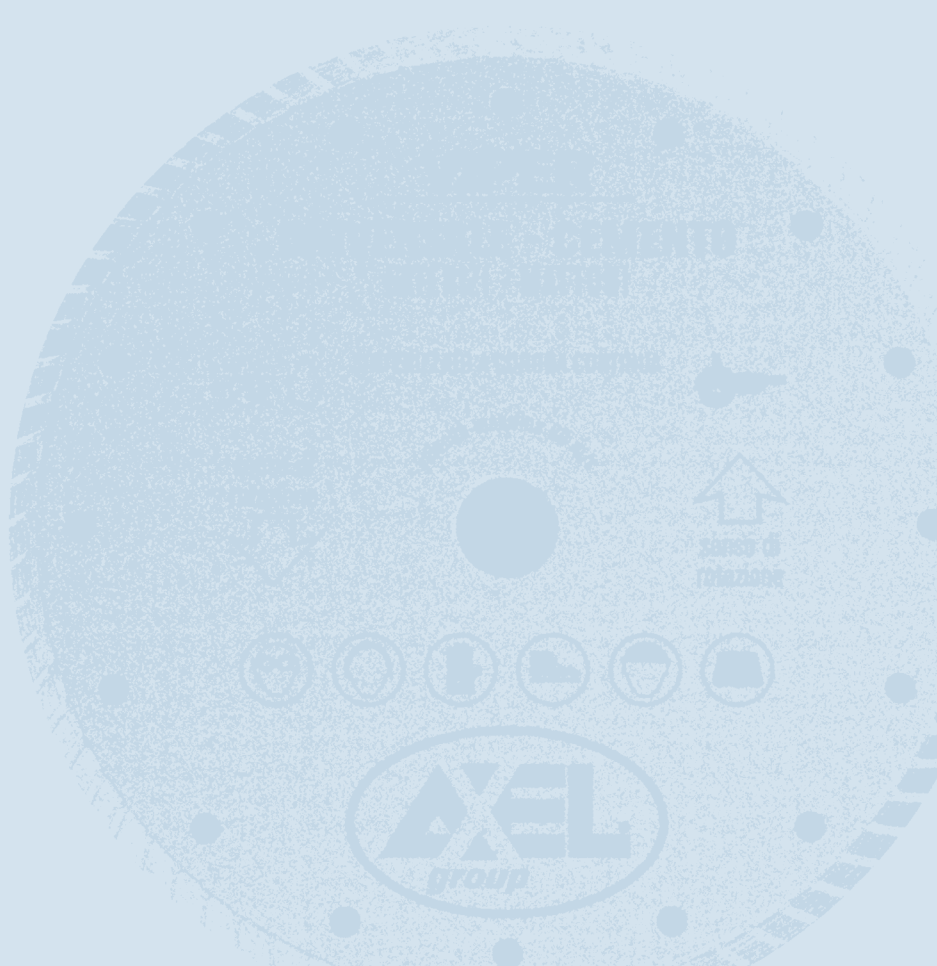

## MASCHI MACCHINA HSS DIN376B

In acciaio super rapido HSS-G. Profilo interamente rettificato. Scanalature diritte, gambo passante form "B". Filettatura metrica 150 a passo grosso per fori passanti.



Cod.	Ø filetto	Passo mm	L filetto mm	Conf.	Prezzo
850.030	M3	0,5	11	1	12,65 €
850.040	M4	0,7	13	1	13,10 €
850.050	M5	0,8	14	1	13,45 €
850.060	M6	1	16	1	13,60 €
850.080	M8	1,25	18	1	14,70 €
850.100	M10	1,5	20	1	17,15 €
850.120	M12	1,75	25	1	20,20 €
850.140	M14	2	25	1	25,15 €
850.160	M16	2	28	1	30,70 €
850.180	M18	2,5	32	1	42,10 €
850.200	M20	2,5	32	1	44,20 €

## MASCHI MACCHINA HSS DIN371B

In acciaio super rapido HSS tipo corto. Profilo interamente rettificato. Scanalature diritte, gambo rinforzato form "B". Filettatura metrica 150 a passo grosso per fori passanti.



Cod.	Ø filetto	Passo mm	L filetto mm	Conf.	Prezzo
860.030	M3	0,5	11	1	11,40 €
860.040	M4	0,7	13	1	11,50 €
860.050	M5	0,8	16	1	11,75 €
860.060	M6	1	19	1	12,05 €
860.080	M8	1,25	22	1	14,55 €
860.100	M10	1,5	24	1	17,05 €

## SERIE MASCHI A MANO IN ASTUCCIO 3 PZ

In acciaio al cromo taglienti rettificati. Filettatura metrica destra a passo grosso (MA).



Cod.	Ø filetto	Passo mm	L filetto mm	Conf.	Prezzo
870.03	M3	0,5	12	1	4,79 €
870.04	M4	0,7	14	1	5,03 €
870.05	M5	0,8	16	1	5,31 €
870.06	M6	1	18	1	5,31 €
870.07	M7	1	18	1	6,65 €
870.08	M8	1,25	22	1	6,71 €
870.10	M10	1,5	25	1	8,95 €
870.12	M12	1,75	30	1	11,30 €
870.14	M14	2	32	1	14,60 €
870.16	M16	2	32	1	17,00 €
870.18	M18	2,5	40	1	22,90 €
870.20	M20	2,5	40	1	26,90 €
870.22	M22	2,5	40	1	32,60 €
870.24	M24	3	50	1	38,80 €

## MASCHI A MACCHINA DIN 371/C FORO CIECO

Scanalature elicoidali destre 15°. Imbocco "C". Filettatura metrica ISO passo grosso. Gambo rinforzato.



Cod.	Ø filetto	Passo mm	L filetto mm	Conf.	Prezzo
865.030	M3	0,5	11	1	13,10 €
865.040	M4	0,7	13	1	13,40 €
865.050	M5	0,8	16	1	13,50 €
865.060	M6	1	19	1	13,95 €
865.080	M8	1,25	22	1	15,40 €
865.100	M10	1,5	24	1	19,25 €
865.120	M12	1,75	29	1	23,85 €
865.140	M14	2	30	1	29,15 €

## SERIE MASCHI A MANO IN ASTUCCIO 2 PZ

In acciaio al cromo taglienti rettificati. Filettatura metrica destra a passo fine.



Cod.	Ø filetto	Passo mm	L filetto mm	Conf.	Prezzo
872.04	M4	0,7	14	1	3,97 €
872.05	M5	0,8	16	1	4,14 €
872.06	M6	0,75	18	1	4,14 €
872.08A	M8	0,75	22	1	5,90 €
872.08B	M8	1	22	1	5,58 €
872.10A	M10	0,75	25	1	7,01 €
872.10B	M10	1	25	1	7,01 €
872.10C	M10	1,25	25	1	7,36 €
872.12A	M12	1	30	1	9,54 €
872.12B	M12	1,25	30	1	9,54 €
872.12C	M12	1,5	30	1	9,08 €
872.14A	M14	1	32	1	11,30 €
872.14B	M14	1,25	32	1	11,30 €
872.14C	M14	1,5	32	1	11,30 €
872.16A	M16	1	32	1	13,55 €
872.16C	M16	1,5	32	1	13,55 €
872.18A	M18	1,5	40	1	16,35 €
872.18B	M18	2	40	1	21,50 €
872.20	M20	1,5	40	1	24,70 €
872.22	M22	1,5	40	1	29,55 €
872.24A	M24	1,5	50	1	35,40 €
872.24B	M24	2	50	1	35,40 €

## SERIE MASCHI A MANO FILETTO GAS IN ASTUCCIO 2 PZ

In acciaio al cromo taglienti rettificati. Filettatura GAS cilindrica a destra.



Cod.	Ø filetto	Passo mm	L filetto mm	Conf.	Prezzo
874.A	R 1/8	28	18	1	7,82 €
874.B	R 1/4	19	24	1	10,35 €
874.C	R 3/8	19	25	1	12,90 €
874.D	R 1/2	14	31	1	20,65 €
874.E	R 3/4	14	33	1	33,90 €
874.F	R 1	11	39	1	56,70 €

## FILIERE TONDE REGOLABILI IN HSS



In acciaio super rapido HSS, imbocco rettificato. Filettatura metrica a passo grosso.



Cod.	Ø nomi. mm	Passo mm	Ø ester. mm	Conf.	Prezzo
876.030	M3	0,5	25	1	12,60 €
876.040	M4	0,7	25	1	12,60 €
876.050	M5	0,8	25	1	12,60 €
876.060	M6	1	25	1	12,60 €
876.080	M8	1,25	25	1	13,25 €
876.100	M10	1,5	38	1	12,60 €
876.120	M12	1,75	38	1	14,95 €
876.140	M14	2	38	1	25,75 €

## FILIERE TONDE REGOLABILI



In acciaio al CROMO, imbocco rettificato. Filettatura metrica a passo grosso.



Cod.	Ø nomi. mm	Passo mm	Ø ester. mm	Conf.	Prezzo
880.03	M3	0,5	25,4	1	6,53 €
880.04	M4	0,7	25,4	1	6,22 €
880.05	M5	0,8	25,4	1	5,27 €
880.06	M6	1	25,4	1	5,27 €
880.07	M7	1	25,4	1	5,27 €
880.08	M8	1,25	38,1	1	5,27 €
880.10	M10	1,5	38,1	1	7,91 €
880.12	M12	1,75	38,1	1	7,91 €
880.14	M14	2	38,1	1	7,91 €
880.16	M16	2	50,8	1	8,71 €
880.18	M18	2,5	50,8	1	14,30 €
880.20	M20	2,5	50,8	1	14,75 €
880.22	M22	2,5	50,8	1	15,90 €
880.24	M24	3	50,8	1	16,20 €

## FILIERE TONDE REGOLABILI



In acciaio al CROMO, imbocco rettificato. Filettatura metrica a passo fine.



Cod.	Ø nomi. mm	Passo mm	Ø ester. mm	Conf.	Prezzo
882.06	M6	0,75	25,4	1	6,68 €
882.08A	M8	0,75	25,4	1	6,68 €
882.08B	M8	1	25,4	1	6,68 €
882.10A	M10	0,75	38,1	1	9,98 €
882.10B	M10	1	38,1	1	9,50 €
882.10C	M10	1,25	38,1	1	9,50 €
882.12A	M12	0,75	38,1	1	9,50 €
882.12B	M12	1	38,1	1	9,50 €
882.12C	M12	1,25	38,1	1	9,50 €
882.12D	M12	1,5	38,1	1	9,50 €
882.14A	M14	1	38,1	1	9,50 €
882.14B	M14	1,25	38,1	1	9,50 €
882.14C	M14	1,5	38,1	1	9,50 €
882.16A	M16	1	38,1	1	9,50 €
882.16B	M16	1,5	38,1	1	9,98 €
882.18A	M18	1,5	50,8	1	18,65 €
882.18B	M18	2	50,8	1	18,65 €
882.20	M20	1,5	50,8	1	19,20 €
882.22	M22	1,5	50,8	1	19,75 €
882.24A	M24	1,5	50,8	1	20,00 €
882.24B	M24	2	50,8	1	20,00 €

## FILIERE TONDE REGOLABILI FILETTO GAS



In acciaio al CROMO, imbocco rettificato. Filettatura GAS destra.



Cod.	Ø nomi. mm	Passo mm	Ø ester. mm	Conf.	Prezzo
884.A	R 1/8	28	38,1	1	8,06 €
884.B	R 1/4	19	38,1	1	8,06 €
884.C	R 3/8	19	38,1	1	8,06 €
884.D	R 1/2	14	50,8	1	17,85 €
884.E	R 3/4	14	50,8	1	17,00 €
884.F	R 1	11	63,5	1	36,90 €

## GIRAMASCHI REGOLABILE



Modello americano DIN 1814. Lega leggera.



Cod.	Grandezza	Metrici	Gas	Conf.	Prezzo
885.0	0	M1÷8	-	1	11,15 €
885.1	1	M1÷10	R 1/8	1	11,95 €
885.2	2	M4÷12	R 1/8	1	20,20 €
885.3	3	M5÷20	R 1/8÷1/12	1	29,65 €
885.4	4	M11÷27	R 1/4÷3/4	1	49,10 €

## GIRAMASCHI A T TIPO CORTO



Modello GOODEL. Serie corta.



Cod.	Grandezza	Metrici	Apertura	Conf.	Prezzo
886.1	1	M3÷8	1-4	1	6,31 €
886.2	2	M5÷10	4-6	1	8,03 €
886.3	3	M6÷12	7-9	1	10,70 €

## GIRAMASCHI A CRICCHETTO



Serie corta. Lega leggera.



Cod.	Grandezza	Metrici	Conf.	Prezzo
888.1	1	3/10	1	17,35 €
888.2	2	5/12	1	20,90 €

## PORTAFILIERE



Per filiere tonde DIN 225.



Cod.	Grandezza	Filiere Ø esterno mm	Conf.	Prezzo
890.0	0	20,6	1	8,71 €
890.1	1	25,4	1	9,09 €
890.2	2	38,1	1	15,85 €
890.3	3	50,8	1	34,80 €

## ASSORTIMENTO A FILETTARE IN VALIGETTA



Comprende: Maschi e filiere al cromo-vanadio passo grosso e fine M+MF; Maschi in serie di 3 pezzi M 3-12. Adatta a rigenerare filettature preesistenti. Valigetta in ABS.



Cod.	Pz	Conf.	Prezzo
896.03	30	1	62,30 €

## CASSETTA IN METALLO VUOTA



Astucci di metallo standard. 19 e 25 fori.



Cod.	Fori	Conf.	Prezzo
962.A	19	1	9,55 €
962.B	25	1	12,70 €

## ASSORTIMENTO PUNTE HSS RULLATE IN ASTUCCIO DI METALLO



Punte per ferro. In astucci di metallo Visidex di qualità. 19 punte.



Cod.	Ø mm	Pz	Conf.	Prezzo
960.A	1-10	19	1	15,80 €

## ASSORTIMENTO PUNTE HSS RULLATE IN ASTUCCIO DI METALLO



Punte per ferro. In astucci di metallo Visidex di qualità. 25 punte.



Cod.	Ø mm	Pz	Conf.	Prezzo
960.B	1-13	25	1	40,30 €

## ASSORTIMENTO PUNTE HSS RETTIFICATE



Punte per ferro-acciaio. 19 punte.



Cod.	Ø mm	Pz	Conf.	Prezzo
961.A	1-10	19	1	29,70 €

## ASSORTIMENTO PUNTE HSS RETTIFICATE



Punte per ferro-acciaio. 25 punte.



Cod.	Ø mm	Pz	Conf.	Prezzo
961.B	1-13	25	1	46,50 €

## PUNTA HSS COBALTO 5%



Ø mm: 2-3-4-5-6-8.



Cod.	Pezzi	Conf.	Prezzo
FU-39612	6	1	22,75 €

## PUNTE MURO SDS PLUS



Ø mm: 5-6-8-6-8-10-12.



Cod.	Pezzi	Conf.	Prezzo
FU-39610	7	1	30,40 €

## SET PUNTE FORATUTTO



In box trasparente. 8 punte.



Cod.	Ø mm	Pz	Conf.	Prezzo
03085203	da 3 a 12	8	1	23,15 €



## SET PUNTE HSS RETTIFICATE



Cod.	mm	Pz	Conf.	Prezzo
FU-3450	1,5 - 6,5	13	1	6,15 €
FU-3451	1 - 10	19	1	12,65 €
FU-3452	1 - 13	25	1	25,90 €

## SET PUNTE HSS AL TITANIO



Cod.	mm	Pz	Conf.	Prezzo
FU-3454	1 - 10	19	1	19,85 €

## SET PUNTE DA LEGNO



Cod.	mm	Pz	Conf.	Prezzo
FU-3456	3 - 12	9	1	4,56 €

## SET PUNTE DA MURO



Cod.	mm	Pz	Conf.	Prezzo
FU-3457	3 - 10	8	1	8,11 €

## SERIE PUNTE MISTE HSS - MURO - LEGNO

Ferro 2 - 8.  
Muro 4 - 10.  
Legno 4 - 10.



Cod.	mm	Pz	Conf.	Prezzo
FU-3458	2 - 10	16	1	8,46 €

## SET PUNTE

In box trasparente.



Cod.	Ø mm	Pz	Conf.	Prezzo
PN00430	11 x HSS - 5 x Widia	16	1	23,45 €

## SERIE PUNTE E BITS PER TRAPANO FORARE / AVVITARE

7 punte HSS+TIN per acciaio e metalli Ø 2-2,5-3-3,5-4-5-6 mm. 6 punte WIDIA per muro e cemento Ø 3-4-5-6-8-10 mm. 10 inserti per avvitatori, 1 portainseri magnetic 1/4", 5 chiavi a bussola.



Cod.	Pz	Conf.	Prezzo
09030280	59	1	28,66 €

## ASSORTIMENTO ACCESSORI PER TRAPANO

N° 6 punte HSS per ferro Ø da 2 a 8, n° 5 punte per muro Ø da 4 a 10, n° 4 punte per legno Ø da 4 a 8, n° 6 inserti per avvitatori con portainseri magnetico. N° 50 viti, n° 178 tasselli in 4 grandezze.



Cod.	Pz	Conf.	Prezzo
09030263	250	20	12,95 €

## SET PUNTE HSS-G SPEEDMASTER

Assortimento di punte elicoidali rettificata con codolo anti sdrucchiolo a doppio cono in cofanetto di plastica con posti numerati.



Cod.	Misure	Pz	Conf.	Prezzo
01229301	1/10x0,5	19	1	94,60 €
01229302	1/13x0,5	25	1	196,00 €



## PUNTA EXTREME HARD CUT

Taglio preciso e senza sbavature nel marmo, pietre, granito, ceramica e tutti i materiali da edilizia durissimi (fino a 7 gradi MOHS).

**NO PERCUSSIONE**



Cod.	Ø mm	L mm	Conf.	Prezzo
995.0400	4	75	1	4,26 €
995.0500	5	85	1	4,26 €
995.0600	6	100	1	4,56 €
995.0800	8	120	1	5,35 €
995.1000	10	120	1	7,51 €
995.1200	12	150	1	11,65 €
995.1400	14	250	1	17,15 €

## PUNTE ELICOIDALI PER ACCIAIO

Con codolo ridotto.  
In acciaio super rapido HSS-DIN 338.



Cod.	Ø mm	L mm	L elica mm	Conf.	Prezzo
946.1300	13	151	101	5	5,99 €
946.1350	13,5	160	108	5	7,59 €
946.1400	14	160	108	5	7,59 €
946.1450	14,5	169	114	5	8,59 €
946.1500	15	169	114	5	9,60 €
946.1550	15,5	178	120	5	10,65 €
946.1600	16	178	120	5	11,60 €
946.1700	17	184	125	3	12,65 €
946.1800	18	191	130	3	13,75 €
946.2000	20	205	140	3	17,35 €

## PUNTE ELICOIDALI PER METALLI

Cilindriche Extra corte, destre. In acciaio super rapido HSS-DIN 1897 N. Supercorta.



Cod.	Ø mm	L spirale mm	L elica mm	Conf.	Prezzo
947.0250	2,5	13	40	10	0,51 €
947.0300	3	16	46	10	0,52 €
947.0350	3,5	20	52	10	0,61 €
947.0400	4	22	55	10	0,67 €
947.0450	4,5	24	58	10	0,78 €
947.0500	5	26	62	10	0,90 €
947.0550	5,5	28	66	10	1,13 €
947.0600	6	28	66	10	1,14 €

## PUNTE ELICOIDALI PER METALLI

Cilindriche serie lunghe, destre. In acciaio super rapido DIN 340.



Cod.	Ø mm	L spirale mm	L elica mm	Conf.	Prezzo
952.0300	3	66	100	10	1,60 €
952.0325	3,25	69	106	10	1,77 €
952.0350	3,5	73	112	10	1,86 €
952.0375	3,75	73	112	10	1,94 €
952.0400	4	78	119	10	2,04 €
952.0425	4,25	78	119	10	2,29 €
952.0450	4,5	82	126	10	2,29 €
952.0475	4,75	82	126	10	2,44 €
952.0500	5	87	132	10	2,44 €
952.0525	5,25	87	132	10	3,05 €

952.0550	5,5	91	139	10	3,05 €
952.0575	5,75	91	139	10	3,29 €
952.0600	6	91	139	10	3,45 €
952.0650	6,5	97	148	10	4,15 €
952.0700	7	102	156	10	4,63 €
952.0750	7,5	102	156	10	4,99 €
952.0800	8	109	165	10	5,88 €
952.0850	8,5	109	165	10	6,13 €
952.0900	9	115	175	10	6,52 €
952.0950	9,5	115	175	10	6,63 €
952.1000	10	121	184	10	8,04 €
952.1050	10,5	121	184	10	9,82 €
952.1100	11	128	195	10	11,15 €
952.1150	11,5	128	195	10	11,00 €
952.1200	12	134	205	5	12,60 €
952.1250	12,5	134	205	3	12,45 €
952.1300	13	134	205	3	14,15 €

## PUNTE ELICOIDALI HSS CILINDRICHE

Rettificata bianca DIN338.



Cod.	Ø mm	Gambo mm	L mm	Conf.	Prezzo
941.0100	1,00	12	34	10	1,30 €
941.0125	1,25	16	38	10	1,35 €
941.0150	1,50	18	40	10	1,17 €
941.0175	1,75	22	46	10	1,11 €
941.0200	2,00	24	49	10	0,96 €
941.0225	2,25	27	53	10	1,17 €
941.0250	2,50	30	57	10	1,07 €
941.0275	2,75	33	61	10	1,34 €
941.0300	3,00	33	61	10	1,23 €
941.0325	3,25	36	65	10	1,44 €
941.0350	3,50	39	70	10	1,35 €
941.0375	3,75	39	70	10	1,57 €
941.0400	4,00	43	75	10	1,48 €
941.0425	4,25	43	75	10	1,96 €
941.0450	4,50	47	80	10	1,77 €
941.0475	4,75	47	80	10	2,00 €
941.0500	5,00	52	86	10	1,84 €
941.0525	5,25	52	86	10	2,55 €
941.0550	5,50	57	93	10	2,47 €
941.0575	5,75	57	93	10	2,84 €
941.0600	6,00	57	93	10	2,55 €
941.0625	6,25	63	101	10	3,54 €
941.0650	6,50	63	101	10	3,27 €
941.0675	6,75	69	109	10	4,12 €
941.0700	7,00	69	109	5	3,81 €
941.0725	7,25	69	109	5	4,53 €
941.0750	7,50	69	109	5	4,04 €
941.0775	7,75	75	117	5	5,09 €
941.0800	8,00	75	117	5	4,80 €
941.0825	8,25	75	117	5	6,25 €
941.1300	13,00	101	151	5	14,10 €
941.0850	8,50	75	117	5	5,93 €
941.0875	8,75	81	125	5	6,48 €
941.0900	9,00	81	125	5	6,21 €
941.0925	9,25	81	125	5	7,34 €
941.0950	9,50	81	125	5	6,68 €
941.0975	9,75	87	133	5	7,77 €
941.1000	10,00	87	133	5	6,99 €
941.1050	10,50	87	133	5	8,74 €
941.1100	11,00	94	142	5	10,50 €
941.1150	11,50	94	142	5	11,20 €
941.1175	11,75	94	142	5	13,80 €
941.1200	12,00	101	151	5	12,05 €
941.1250	12,50	101	151	5	13,05 €
941.1300	13,00	101	151	5	14,10 €

## PUNTA HSS-G RETTIFICATA SPEEDMASTER

Taglio altamente professionale con trapani portatili o stazionari in: acciai legati ed altamente legati, acciaio inox, ferro, alluminio, metalli.



Cod.	Ø mm	Conf.	Prezzo
990.0100	1	10	1,67 €
990.0150	1,5	10	1,67 €
990.0200	2	10	1,75 €
990.0250	2,5	10	1,78 €
990.0300	3	10	1,80 €
990.0350	3,5	10	2,22 €
990.0400	4	10	2,44 €
990.0450	4,5	10	2,64 €
990.0500	5	10	3,18 €
990.0550	5,5	10	4,00 €
990.0600	6	10	4,27 €
990.0650	6,5	10	5,03 €
990.0700	7	10	5,60 €
990.0750	7,5	5	5,99 €
990.0800	8	5	7,37 €
990.0850	8,5	5	7,97 €
990.0900	9	5	9,58 €
990.0950	9,5	5	9,99 €
990.1000	10	5	12,10 €
990.1100	11	5	14,05 €
990.1200	12	5	18,40 €
990.1300	13	5	20,10 €

## PUNTE ELICOIDALI HSS-CO AL COBALTO 8%

Serie corta. Rettificata per acciaio inox DIN338.



Cod.	Ø mm	Gambo mm	L mm	Conf.	Prezzo
945.0100	1,00	12	34	10	2,13 €
945.0120	1,20	16	38	10	2,35 €
945.0150	1,50	18	40	10	2,13 €
945.0170	1,70	22	46	10	2,35 €
945.0200	2,00	24	49	10	2,13 €
945.0220	2,20	27	53	10	2,47 €
945.0250	2,50	30	57	10	2,26 €
945.0270	2,70	33	61	10	2,47 €
945.0300	3,00	33	61	10	2,26 €
945.0320	3,20	36	65	10	3,15 €
945.0350	3,50	39	70	10	2,86 €
945.0370	3,70	39	70	10	3,46 €
945.0400	4,00	43	75	10	3,15 €
945.0420	4,20	43	75	10	3,96 €
945.0450	4,50	47	80	10	3,60 €
945.0500	5,00	52	86	10	3,82 €
945.0520	5,25	52	86	10	5,70 €
945.0550	5,50	57	93	10	5,17 €
945.0570	5,75	57	93	10	5,94 €
945.0600	6,00	57	93	10	5,40 €
945.0620	6,25	63	101	10	7,52 €
945.0650	6,50	63	101	10	7,15 €
945.0670	6,75	69	109	10	8,83 €
945.0700	7,00	69	109	10	8,23 €
945.0720	7,25	69	109	5	10,75 €
945.0750	7,50	69	109	5	9,14 €
945.0770	7,75	75	117	5	11,70 €
945.0800	8,00	75	117	5	10,65 €
945.0820	8,25	75	117	5	12,80 €
945.0850	8,50	75	117	5	11,80 €
945.0870	8,75	81	125	5	15,00 €
945.0900	9,00	81	125	5	14,20 €
945.0920	9,25	81	125	5	17,45 €
945.0950	9,50	81	125	5	15,10 €
945.0970	9,75	87	133	5	18,25 €
945.1000	10,00	87	133	5	17,55 €
945.1050	10,50	87	133	5	20,50 €
945.1100	11,00	94	142	5	23,60 €
945.1150	11,50	94	142	5	25,05 €
945.1175	11,75	94	142	5	28,10 €
945.1200	12,00	101	151	5	27,30 €
945.1250	12,50	101	151	5	29,50 €
945.1300	13,00	101	151	5	31,80 €

## PUNTE HSS RETTIFICATE LUCIDE

DIN-338.



Cod.	mm	Conf.	Prezzo
FU-39400	1	2	1,96 €
FU-39403	1,5	2	1,78 €
FU-39405	2	2	1,47 €
FU-39407	2,5	2	1,66 €
FU-39409	3	2	1,84 €
FU-39411	3,5	2	2,12 €
FU-39413	4	2	2,35 €
FU-39415	4,5	2	2,63 €
FU-39417	5	2	2,78 €
FU-39419	5,5	1	1,86 €
FU-39421	6	1	1,95 €
FU-39423	6,5	1	2,31 €
FU-39425	7	1	2,70 €
FU-39427	7,5	1	2,86 €
FU-39429	8	1	3,41 €
FU-39431	8,5	1	4,19 €
FU-39433	9	1	4,39 €
FU-39435	10	1	4,93 €
FU-39437	11	1	7,07 €
FU-39439	12	1	8,12 €
FU-39441	13	1	9,38 €

## PUNTA HSS COBALTO 5%

DIN-338.



Cod.	Ø mm	Conf.	Prezzo
FU-39450	1	1	1,85 €
FU-39453	1,5	1	1,85 €
FU-39455	2	1	1,78 €
FU-39457	2,5	1	1,88 €
FU-39459	3	1	1,88 €
FU-39461	3,5	1	2,33 €
FU-39463	4	1	2,77 €
FU-39465	4,5	1	3,17 €
FU-39467	5	1	3,35 €
FU-39469	5,5	1	4,27 €
FU-39471	6	1	4,55 €
FU-39473	6,5	1	5,41 €
FU-39475	7	1	6,61 €
FU-39477	7,5	1	7,25 €
FU-39479	8	1	8,54 €
FU-39481	8,5	1	9,04 €
FU-39483	9	1	10,95 €
FU-39485	10	1	13,45 €
FU-39487	11	1	18,10 €
FU-39490	12	1	21,70 €
FU-39491	13	1	25,55 €

## PUNTA WIDIA PER MURO

DIN-338.



Cod.	Ø mm	mm	Conf.	Prezzo
FU-39500	3	70	1	0,93 €
FU-39504	4	75	1	0,99 €
FU-39506	5	85	1	0,99 €
FU-39507	6	100	1	1,09 €
FU-39509	7	100	1	1,22 €
FU-39511	8	120	1	1,46 €
FU-39513	9	120	1	1,55 €
FU-39515	10	120	1	1,78 €
FU-39517	12	150	1	2,78 €
FU-39519	14	150	1	3,84 €
FU-39521	16	150	1	4,80 €

## PUNTA PER EDILIZIA PROFESSIONALE

Muro, granito.



Cod.	Ø mm	mm	Conf.	Prezzo
FU-39530	3	70	1	2,66 €
FU-39533	4	75	1	2,66 €
FU-39535	5	85	1	2,66 €
FU-39537	6	100	1	2,81 €
FU-39539	7	120	1	2,92 €
FU-39541	8	120	1	3,32 €
FU-39543	9	120	1	3,81 €
FU-39545	10	120	1	3,97 €
FU-39547	11	150	1	4,78 €
FU-39549	12	150	1	4,89 €
FU-39551	13	150	1	6,79 €
FU-39553	14	150	1	8,21 €
FU-39557	16	150	1	9,88 €

## PUNTE PER FORARE PIETRE E MURI



Per uso rotazione e percussione con placchette in HARTMETALL.  
Serie lunga mm 400.



Cod.	Ø mm	L mm	Conf.	Prezzo
904.06	6	400	5	3,07 €
904.08	8	400	5	3,15 €
904.09	9	400	5	4,38 €
904.10	10	400	5	4,38 €
904.11	11	400	5	5,07 €
904.12	12	400	5	5,07 €
904.13	13	400	5	6,58 €
904.14	14	400	5	6,58 €
904.15	15	400	5	8,50 €
904.16	16	400	5	8,50 €
904.18	18	400	5	10,90 €
904.20	20	400	5	13,95 €
904.22	22	400	1	14,65 €
904.24	24	400	1	15,25 €

## PUNTA PER MURO D-SDX 4 TAGLIENTI



Cod.	SDX	Conf.	Prezzo
FI545691	5 x 85	10	3,20 €
FI545692	6 x 100	10	3,20 €
FI545694	8 x 120	10	3,73 €
FI545697	10 x 120	10	5,27 €
FI545699	12 x 150	6	7,96 €

## PUNTA PER MURO SDX 2 TAGLIENTI



Cod.	SDX	Conf.	Prezzo
FI545701	3 x 60	10	2,53 €
FI545702	4 x 75	10	2,76 €
FI545703	5 x 85	10	2,91 €
FI545704	6 x 100	10	2,90 €
FI545706	7 x 100	10	3,41 €
FI545707	8 x 120	10	3,40 €
FI545708	9 x 120	10	4,22 €
FI545709	10 x 120	10	4,78 €
FI545710	11 x 150	6	6,07 €
FI545711	12 x 150	6	7,24 €
FI545712	13 x 150	6	8,24 €
FI545713	14 x 150	6	9,64 €
FI545714	15 x 150	6	10,15 €
FI545715	16 x 150	6	11,10 €
FI545716	18 x 160	6	13,20 €
FI545717	20 x 160	6	16,80 €

## PUNTE PER MURO SDX 2 TAGLIENTI LUNGA



Punte per muro super prolungate in astuccio.



Cod.	SDX	Conf.	Prezzo
FI545719	6 x 250	1	8,94 €
FI545720	8 x 250	1	9,65 €
FI545721	10 x 250	1	11,70 €
FI545722	12 x 250	1	13,95 €
FI545723	14 x 250	1	15,65 €
FI545724	16 x 250	1	18,60 €
FI545725	18 x 250	1	23,30 €
FI545726	20 x 250	1	28,25 €
FI545727	6 x 400	1	13,25 €
FI545728	8 x 400	1	14,20 €
FI545730	10 x 400	1	16,30 €
FI545731	12 x 400	1	17,55 €
FI545732	14 x 400	1	19,15 €
FI545733	16 x 400	1	23,10 €
FI545734	18 x 400	1	28,15 €
FI545735	20 x 400	1	34,00 €
FI545738	8 x 600	1	19,50 €
FI545739	10 x 600	1	21,15 €
FI545740	12 x 600	1	22,50 €
FI545741	14 x 600	1	25,80 €

## PUNTE SDS PLUS II POINTER V



Punta in acciaio per martelli perforatori a 2 taglienti per una perforazione più veloce con attacco SDS Plus.



Cod.	SDS	Conf.	Prezzo
FI47301	5 x 50 x 110	5	4,27 €
FI47302	6 x 50 x 110	5	3,82 €
FI47304	8 x 50 x 110	5	4,73 €
FI47310	5 x 100 x 160	5	4,44 €
FI47311	6 x 100 x 160	5	3,89 €
FI47312	8 x 100 x 160	5	4,82 €
FI47313	9 x 100 x 160	5	6,86 €
FI47314	10 x 100 x 160	5	5,69 €
FI47316	12 x 100 x 160	5	7,14 €
FI47318	14 x 100 x 160	5	9,73 €
FI47320	6 x 150 x 210	5	4,27 €
FI47321	8 x 150 x 210	5	5,46 €
FI47322	9 x 150 x 210	5	7,34 €
FI47323	10 x 150 x 210	5	7,00 €
FI47324	12 x 150 x 210	5	9,50 €
FI47325	14 x 150 x 210	5	10,90 €
FI47326	16 x 150 x 210	5	13,20 €
FI47330	8 x 200 x 260	5	7,90 €
FI47331	10 x 200 x 260	5	7,75 €
FI47332	12 x 200 x 260	5	10,55 €
FI47333	14 x 200 x 260	5	12,60 €
FI47341	14 x 250 x 310	5	16,00 €
FI47342	16 x 250 x 310	5	20,75 €
FI531773	6,5 x 260 x 200	5	12,50 €
FI47350	8 x 400 x 460	5	19,90 €
FI47351	10 x 400 x 460	5	19,90 €
FI47352	12 x 400 x 460	5	20,35 €
FI47353	14 x 400 x 460	5	20,55 €

## PUNTE ELICOIDALI SDS-PLUS PRO



Per l'uso professionale in muratura, calcestruzzo e cemento armato.



Cod.	Ø mm	L mm	Conf.	Prezzo
626200000	5	115	1	8,32 €
626201000	5	165	1	8,72 €
626204000	6	115	1	8,58 €
626205000	6	165	1	9,11 €
626206000	6	215	1	11,65 €
626216000	8	165	1	10,20 €
626217000	8	215	1	11,75 €
626218000	8	265	1	14,55 €
626220000	10	165	1	11,40 €
626221000	10	215	1	13,10 €
626222000	10	265	1	15,20 €
626226000	12	210	1	15,75 €
626227000	12	260	1	17,70 €
626231000	14	210	1	25,35 €
626232000	14	310	1	31,50 €

## PUNTA PER MARTELLO PROFESSIONALE SDS PLUS

DIN-338.



Cod.	Ø mm	mm	Conf.	Prezzo
FU-39560	4	110	1	3,20 €
FU-39563	5	110	1	2,96 €
FU-39565	6	110	1	2,98 €
FU-39567	8	110	1	3,24 €
FU-39569	5	160	1	3,14 €
FU-39571	6	160	1	3,26 €
FU-39573	8	160	1	3,64 €
FU-39575	9	160	1	4,08 €
FU-39577	10	160	1	4,17 €
FU-39579	12	160	1	4,42 €
FU-39581	6	260	1	5,13 €
FU-39583	8	260	1	5,57 €
FU-39585	10	260	1	6,06 €
FU-39587	12	260	1	7,06 €
FU-39589	14	260	1	8,15 €
FU-39591	16	260	1	11,90 €
FU-39593	10	460	1	13,25 €
FU-39595	12	460	1	13,90 €
FU-39597	14	460	1	14,20 €
FU-39599	16	460	1	16,25 €
FU-39601	18	460	1	18,35 €
FU-39603	20	460	1	23,40 €

## PUNTA LEGNO A SPIRALE PROFESSIONALE



Cod.	mm	Conf.	Prezzo
053401	6x300	1	12,00 €
053460	6x460	1	22,70 €
025425	8x300	1	12,00 €
053461	8x460	1	23,30 €
025426	10x300	1	13,85 €
023513	10x460	1	23,85 €
025427	12x300	1	16,40 €
053837	12x460	1	29,55 €
025428	14x300	1	16,75 €
053462	14x460	1	30,20 €
031087	16x300	1	19,20 €
053463	16x460	1	32,10 €

## SCALPELLO SDS-MAX PIATTO



Cod.	mm	Conf.	Prezzo
025674	50x400	1	44,40 €

## PUNTE WIDIA PER LEGNO

DIN-338.



Cod.	Ø mm	mm	Conf.	Prezzo
FU-39620	3	61	1	1,14 €
FU-39623	4	76	1	1,27 €
FU-39625	5	86	1	1,31 €
FU-39627	6	93	1	1,62 €
FU-39631	7	117	1	1,86 €
FU-39633	8	133	1	1,96 €
FU-39635	9	151	1	2,20 €
FU-39637	10	160	1	2,56 €
FU-39639	12	178	1	3,85 €

## SCALPELLO SDS-MAX PIATTO



Cod.	mm	Conf.	Prezzo
025676	27x280	1	18,35 €
025675	27x400	1	18,35 €

## SCALPELLO SDS-MAX PUNTA



Cod.	mm	Conf.	Prezzo
025677	400	1	18,35 €

## PUNTE PER LEGNO PROLUNGATE

DIN-338.



Cod.	Ø mm	mm	Conf.	Prezzo
FU-39650	6	400	1	8,26 €
FU-39653	8	400	1	10,60 €
FU-39655	10	400	1	10,95 €
FU-39657	12	400	1	12,30 €
FU-39659	14	400	1	15,35 €

## SCALPELLO SDS-PLUS PUNTA



Cod.	mm	Conf.	Prezzo
025678	250	1	11,35 €



## SCALPELLO SDS-PLUS PIATTO LARGO



Cod.	mm	Conf.	Prezzo
025679	20x250	1	11,35 €

## SCALPELLO SDS-PLUS PIATTO LARGO



Cod.	mm	Conf.	Prezzo
025680	40x250	1	17,15 €

## PUNTE FRESA TIPO FORSTNER

Punta fresa a taglio periferico con punta di centraggio destre.



Cod.	Ø mm	Conf.	Prezzo
980.010	10	1	7,45 €
980.012	12	1	7,45 €
980.014	14	1	9,53 €
980.015	15	1	9,53 €
980.016	16	1	10,55 €
980.018	18	1	10,75 €
980.020	20	1	11,80 €
980.022	22	1	12,45 €
980.024	24	1	13,00 €
980.025	25	1	13,40 €
980.026	26	1	13,85 €
980.028	28	1	19,10 €
980.030	30	1	20,35 €
980.032	32	1	22,05 €
980.034	34	1	22,85 €
980.035	35	1	22,85 €
980.036	36	1	24,55 €
980.038	38		27,15 €
980.040	40	1	28,65 €
980.045	45	1	32,80 €
980.050	50	1	37,30 €

## ALLARGAFORI KONEX

Frese coniche tradizionali in HSS.



Cod.	Tipo	Campo d'impiego	Conf.	Prezzo
1541.1	GR1	0 - 14	1	21,05 €
1541.2	GR2	6 - 20	1	34,90 €
1541.3	GR3	10 - 30	1	59,80 €
1541.4	GR4	20 - 40	1	125,00 €

## ALLARGAFORI KONEX

Frese coniche tradizionali in HSS.



Cod.	Ø x l	Conf.	Prezzo
1545	25-40	1	27,65 €

## FRESA A TAZZA PER EDILIZIA

Costruite con denti riportati in metallo duro su un corpo d'acciaio. Fornite complete di alber e punta guida. Adatte alla foratura di laterizi, tufo, ceramica.



Cod.	Ø mm	Conf.	Prezzo
1515.016	16	1	22,50 €
1515.022	22	1	23,95 €
1515.025	25	1	31,50 €
1515.027	27	1	32,60 €
1515.030	30	1	35,10 €
1515.035	35	1	36,30 €
1515.038	38	1	40,00 €
1515.040	40	1	45,00 €
1515.045	45	1	47,20 €
1515.050	50	1	50,80 €
1515.055	55	1	61,70 €
1515.060	60	1	67,50 €
1515.065	65	1	76,20 €
1515.070	70	1	81,30 €
1515.080	80	1	100,50 €
1515.085	85	1	119,50 €

## PUNTA PILOTA PER FRESE EDILI



Cod.	mm	Conf.	Prezzo
1509.6	16 - 55	1	2,32 €
1509.8	55 - 150	1	2,69 €

## GAMBO PER FRESE EDILI



Cod.	mm	Conf.	Prezzo
1509.D	16 - 50	1	5,38 €
1509.B	55 - 150	1	15,85 €

## PROLUNGA PER FRESE EDILI

KRINO



Cod.	mm	Misura	Conf.	Prezzo
1509.E	400	16 - 50	1	32,30 €
1509.C	400	55 - 100	1	45,90 €

## FRESA A TAZZA HSS CON SCARICO LATERALE

VEL

Costruite in acciaio Super Rapido. Con denti scaricati lateralmente per facilitare l'espulsione del truciolo. Riaffilabili, con corpo rettificato. Dotate di molla di espulsione dal diametro 25. Per foratura di precisione su lamiera metalliche. Max spessore forabile 7/8 mm.



Cod.	Ø	Conf.	Prezzo
MT8200	13 mm	1	9,86 €
MT82045	29 mm	1	12,40 €
MT8208	38 mm	1	17,75 €
MT8210	44 mm	1	24,30 €
MT8211	50 mm	1	29,10 €

## FRESA A TAZZA HSS CON SCARICO LATERALE

KRINO

In acciaio Super Rapido, denti scaricati lateralmente per espellere il truciolo. Riaffilabili, corpo rettificato. Molla espulsione Ø 25. Per foratura di precisione su lamiera. Max 7/8 mm.



Cod.	Ø	Conf.	Prezzo
1500.012	12 mm	1	15,30 €
1500.013	13 mm	1	15,30 €
1500.014	14 mm	1	15,60 €
1500.015	15 mm	1	15,60 €
1500.016	16 mm	1	15,60 €
1500.017	17 mm	1	15,60 €
1500.018	18 mm	1	15,60 €
1500.019	19 mm	1	16,10 €
1500.020	20 mm	1	17,05 €
1500.021	21 mm	1	17,85 €
1500.022	22 mm	1	18,70 €
1500.023	23 mm	1	20,15 €
1500.024	24 mm	1	20,45 €
1500.025	25 mm	1	21,15 €
1500.026	26 mm	1	22,55 €
1500.027	27 mm	1	22,90 €
1500.028	28 mm	1	23,85 €
1500.029	29 mm	1	24,70 €
1500.030	30 mm	1	25,15 €
1500.031	31 mm	1	26,15 €
1500.032	32 mm	1	26,95 €
1500.033	33 mm	1	27,80 €
1500.034	34 mm	1	28,80 €
1500.035	35 mm	1	29,45 €
1500.036	36 mm	1	30,90 €
1500.037	37 mm	1	31,20 €
1500.038	38 mm	1	32,10 €
1500.039	39 mm	1	34,80 €
1500.040	40 mm	1	34,80 €
1500.041	41 mm	1	35,20 €
1500.042	42 mm	1	36,00 €
1500.043	43 mm	1	37,20 €
1500.044	44 mm	1	37,90 €
1500.045	45 mm	1	40,10 €
1500.046	46 mm	1	40,10 €
1500.047	47 mm	1	40,40 €
1500.048	48 mm	1	42,80 €
1500.049	49 mm	1	43,60 €
1500.050	50 mm	1	43,60 €
1500.051	51 mm	1	53,10 €
1500.052	52 mm	1	54,20 €
1500.053	53 mm	1	55,60 €
1500.054	54 mm	1	57,70 €
1500.055	55 mm	1	58,80 €
1500.056	56 mm	1	59,20 €
1500.057	57 mm	1	59,20 €
1500.058	58 mm	1	61,50 €
1500.059	59 mm	1	63,40 €
1500.060	60 mm	1	63,40 €
1500.065	65 mm	1	81,80 €
1500.070	70 mm	1	87,70 €
1500.075	75 mm	1	94,40 €
1500.080	80 mm	1	106,00 €
1500.085	85 mm	1	119,00 €
1500.090	90 mm	1	132,00 €
1500.095	95 mm	1	142,00 €
1500.100	100 mm	1	153,00 €

8

## KIT SEGHE A TAZZA BIMETAL HSS

KRINO

Per uso professionale. In acciaio. Ø 16-20-25-32-40-51.



Cod.	Pz	Conf.	Prezzo
1495	6	1	165,00 €

## PUNTA PILOTA

KRINO



Cod.	Descrizione	Ø mm	Misura	Conf.	Prezzo
1508.6	punta pilota	-	6x52	1	3,01 €

## RICAMBIO PER GAMBO FRESE

KRINO

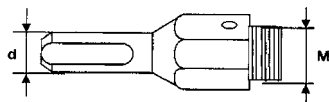

Cod.	Fresa Ø	Misura (M)	Conf.	Prezzo
1506	15 - 34	12x1,25	1	5,38 €
1506.A	35 - 50	14x1,50	1	8,06 €
1507	51 - 100	16x1,50	1	8,06 €

## SEGA BIMETAL A TAZZA

Dentatura HSS. Per legno, metalli sottili, plastica, cartongesso.



Cod.	Ø mm	Conf.	Prezzo
MT8251	16	1	8,31 €
MT8256	22	1	9,32 €
MT8258	25	1	9,82 €
MT8262	32	1	11,15 €
MT8264	35	1	12,60 €
MT8266	38	1	12,60 €
MT8267	40	1	12,90 €
MT8269	43	1	13,15 €
MT8270	44	1	14,20 €
MT8271	46	1	14,20 €
MT8273	51	1	14,95 €
MT8275	54	1	16,45 €
MT8276	57	1	17,00 €
MT8282	70	1	20,50 €
MT8284	76	1	22,25 €
MT8288	102	1	28,05 €

## ALBERO PER SEGHE BIMETALLICHE A TAZZA

AXEL

Esagonale e SDS-PLUS.



Cod.	Ø mm	Attacco	Conf.	Prezzo
MT8303	16 - 30	esagonale	1	10,85 €
MT8304	32 - 152	11 mm	1	12,50 €
MT83041	32 - 152	SDS-PLUS	1	27,40 €

## PUNTA PILOTA HSS BIMETAL

AXEL



Cod.	Ø mm	Conf.	Prezzo
MT8311	6,35 ÷ 100	1	4,29 €
MT8312	6,35 ÷ 80	1	4,29 €

## SEGA A TAZZA HSS

BLU-MOL

Sega bimetallica HSS a dentatura variabile e spoglia positiva per il taglio altamente professionale di qualsiasi materiale a spessore sottile quale acciaio, ghisa, alluminio, rame, bronzo, ottone, legno, plastica, fibra di vetro, resine sintetiche, formica, cartongesso. Grande rendimento e durata, taglio pulito, max profondità di foratura 30 mm.



Cod.	Ø mm	Conf.	Prezzo
1480.014	14	1	12,70 €
1480.016	16	1	12,70 €
1480.017	17	1	13,10 €
1480.019	19	1	13,75 €
1480.020	20	1	13,75 €
1480.021	21	1	13,75 €
1480.022	22	1	13,60 €
1480.024	24	1	14,00 €
1480.025	25	1	14,85 €
1480.027	27	1	14,55 €
1480.029	29	1	15,05 €
1480.030	30	1	16,15 €
1480.032	32	1	16,60 €
1480.033	33	1	16,60 €
1480.035	35	1	17,95 €
1480.037	37	1	17,10 €
1480.038	38	1	17,60 €
1480.040	40	1	18,50 €
1480.041	41	1	18,50 €
1480.043	43	1	19,45 €
1480.044	44	1	19,60 €
1480.046	46	1	20,60 €
1480.048	48	1	21,30 €
1480.051	51	1	21,30 €
1480.052	52	1	21,40 €
1480.054	54	1	21,50 €
1480.057	57	1	23,70 €
1480.059	59	1	23,50 €
1480.060	60	1	24,90 €
1480.064	64	1	23,70 €
1480.065	65	1	26,85 €
1480.067	67	1	26,85 €
1480.068	68	1	28,20 €
1480.070	70	1	28,10 €
1480.073	73	1	28,65 €
1480.076	76	1	30,80 €
1480.079	79	1	31,70 €
1480.083	83	1	31,70 €
1480.086	86	1	33,30 €
1480.089	89	1	32,20 €
1480.092	92	1	35,40 €
1480.095	95	1	36,20 €
1480.098	98	1	39,80 €
1480.102	102	1	40,90 €
1480.105	105	1	45,10 €
1480.108	108	1	49,20 €
1480.111	111	1	57,90 €
1480.114	114	1	54,50 €
1480.121	121	1	57,30 €
1480.127	127	1	58,80 €
1480.140	140	1	63,10 €
1480.152	152	1	71,30 €

## ALBERO CILINDRICO PER SEGHE A TAZZA BIMETAL HSS

BLU-MOL



Cod.	Ø mm	Attacco mm	Conf.	Prezzo
1481	14 ÷ 30	6,35	1	8,67 €

## ALBERO PER SEGHE A TAZZA BIMETAL HSS BLU-MOL



Cod.	Ø mm	Attacco mm	Conf.	Prezzo
1482	14 ÷ 30	HEX 8,5	1	11,55 €
1483.A	32 ÷ 152	HEX 11	1	12,00 €

## ALBERO PER SEGHE A TAZZA BIMETAL HSS BLU-MOL

Diametro 32 - 152 mm.



Cod.	Ø mm	Attacco mm	Conf.	Prezzo
1483	32 ÷ 152	HEX 9,5	1	20,20 €

## ALBERO PER SEGHE A TAZZA BIMETAL HSS BLU-MOL

Diametro 32 - 152 mm.



Cod.	Ø mm	Attacco mm	Conf.	Prezzo
1483.B	32 ÷ 152	SDS PLUS	1	26,25 €

## PROLUNGA PER ALBERO BLU-MOL

Lunghezza 300 mm. Per frese con attacco esagonale 11 mm.



Cod.	Lunghezza mm	Attacco mm	Conf.	Prezzo
1486	300	HEX 11	1	20,95 €

## PUNTA PILOTA HSS BLU-MOL



Cod.	Ø mm	Conf.	Prezzo
1485	6,35x90	1	4,55 €
1484	6,35x115	1	4,55 €

## ADATTATORE PER ALBERO BLU-MOL

Permette di portare frese da Ø 32x152 mm.



Cod.	Ø mm	Conf.	Prezzo
1487	32x152	1	4,47 €

## RINFORZO PER ALBERO BLU-MOL

Permette di portare frese da Ø 32x152 mm.



Cod.	Ø mm	Conf.	Prezzo
1488	32x152	1	32,20 €

## ASSORTIMENTO FRESE A TAZZA BIMETALLICHE BLU-MOL

Kit per elettricisti in valigetta di plastica. 10 pezzi. (6 seghe a tazza)



Cod.	Ø mm	Pz	Conf.	Prezzo
1490	22-29-35-44-51-64	10	1	174,00 €

## ASSORTIMENTO FRESE A TAZZA BIMETALLICHE BLU-MOL

Kit per idraulici in valigetta di plastica. 10 pezzi. (6 seghe a tazza)



Cod.	Ø mm	Pz	Conf.	Prezzo
1492	19-22-29-38-44-57	10	1	174,00 €

## FRESA A TAZZA MULTIPLA PER EDILIZIA SKRINO

In carburo di tungsteno in grani.



Cod.	Ø mm	Conf.	Prezzo
PN01086	33-43-53-67-83	1	48,80 €

## SEGHE A TAZZA



Cod.	Ø mm	Pz	Conf.	Prezzo
3730	da 25 a 62 - h 25 mm	7	10	10,35 €
3732	da 25 a 62 - h 25 mm	7	10	11,95 €
3735	da 60 a 95 - h 40 mm	5	5	27,25 €

## FRESA ROTATIVA HSS TAGLIO FRONTALE



Cod.	Tipo	mm	Conf.	Prezzo
1600Z2.006	Z2	6x20	1	10,15 €
1600Z2.008	Z2	8x30	1	12,90 €
1600Z2.010	Z2	10x30	1	16,00 €
1600Z2.012	Z2	12x30	1	17,80 €
1600Z2.015	Z2	15x30	1	23,15 €
1600Z3.006	Z3	6x20	1	11,90 €
1600Z3.008	Z3	8x30	1	14,20 €
1600Z3.010	Z3	10x30	1	18,45 €
1600Z3.012	Z3	12x30	1	19,50 €
1600Z3.015	Z3	15x30	1	24,50 €

## FRESA ROTATIVA HSS OGIVA A PUNTA



Cod.	Tipo	mm	Conf.	Prezzo
1630Z2.006	Z2	6x20	1	10,15 €
1630Z2.008	Z2	8x30	1	12,90 €
1630Z2.010	Z2	10x30	1	16,00 €
1630Z2.012	Z2	12x30	1	17,80 €
1630Z2.015	Z2	15x30	1	23,15 €
1630Z3.006	Z3	6x20	1	12,50 €
1630Z3.008	Z3	8x30	1	14,20 €
1630Z3.010	Z3	10x30	1	18,45 €
1630Z3.012	Z3	12x30	1	19,50 €
1630Z3.015	Z3	15x30	1	24,50 €

## FRESA ROTATIVA HSS TESTA SFERICA



Cod.	Tipo	mm	Conf.	Prezzo
1610Z2.006	Z2	6x20	1	10,15 €
1610Z2.008	Z2	8x30	1	13,55 €
1610Z2.010	Z2	10x30	1	16,00 €
1610Z2.012	Z2	12x30	1	17,80 €
1610Z2.015	Z2	15x30	1	24,30 €
1610Z3.006	Z3	6x20	1	11,90 €
1610Z3.008	Z3	8x30	1	14,20 €
1610Z3.010	Z3	10x30	1	18,45 €
1610Z3.012	Z3	12x30	1	20,50 €
1610Z3.015	Z3	15x30	1	24,50 €

## FRESA ROTATIVA HSS SFERICA



Cod.	Tipo	mm	Conf.	Prezzo
1640Z2.006	Z2	6x5	1	10,15 €
1640Z2.008	Z2	8x7	1	12,90 €
1640Z2.010	Z2	10x9	1	16,00 €
1640Z2.012	Z2	12x10	1	17,80 €
1640Z2.015	Z2	15x14	1	23,15 €
1640Z3.006	Z3	6x5	1	11,90 €
1640Z3.008	Z3	8x7	1	14,20 €
1640Z3.010	Z3	10x9	1	18,45 €
1640Z3.012	Z3	12x10	1	19,50 €
1640Z3.015	Z3	15x14	1	24,50 €

## FRESA ROTATIVA HSS CONICA A PUNTA



Cod.	Tipo	mm	Conf.	Prezzo
1620Z2.006	Z2	6x20	1	10,15 €
1620Z2.008	Z2	8x30	1	12,90 €
1620Z2.010	Z2	10x30	1	16,00 €
1620Z2.012	Z2	12x30	1	17,80 €
1620Z2.015	Z2	15x30	1	23,15 €
1620Z3.006	Z3	6x20	1	11,90 €
1620Z3.008	Z3	8x30	1	14,20 €
1620Z3.010	Z3	10x30	1	19,35 €
1620Z3.012	Z3	12x30	1	19,50 €
1620Z3.015	Z3	15x30	1	24,50 €

### Z2



TAGLIO BASTARDO: per leghe leggere, rame, ottone, bronzo, acciaio dolce. Velocità consigliata 220 ÷ 250 m/min.

### Z3

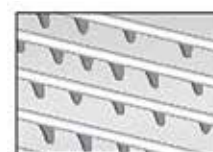

TAGLIO MEZZO DOLCE: per acciaio, ghisa. Velocità consigliata 80 ÷ 220 m/min.



## LAMA SEGHETTO ALTERNATIVO PER LEGNO U101B

Con attacco Black&Decker.



Cod.	mm	Pz	Conf.	Prezzo
1495.100X2,5	100x2,5	3	1	6,41 €

## LAMA SEGHETTO ALTERNATIVO PER LEGNO T119B

Con attacco Bosch.



Cod.	mm	Pz	Conf.	Prezzo
1492.76X2	76x2	3	1	3,91 €

## LAMA SEGHETTO ALTERNATIVO PER METALLI T118G

Con attacco Bosch.



Cod.	mm	Pz	Conf.	Prezzo
1496.76X0,8	76x0,8	3	1	5,31 €

## LAMA SEGHETTO ALTERNATIVO PER LEGNO T344D

Con attacco Bosch.



Cod.	mm	Pz	Conf.	Prezzo
1491.132X4	132x4	3	1	7,23 €

## LAMA SEGHETTO ALTERNATIVO PER METALLO T127D

Con attacco Bosch.



Cod.	mm	Pz	Conf.	Prezzo
1494.100X3	100x3	3	1	7,34 €

## LAMA SEGHETTO ALTERNATIVO PER LEGNO T144D

Con attacco Bosch.



Cod.	mm	Pz	Conf.	Prezzo
1491.100X4	100x4	3	1	5,46 €

## LAMA SEGHETTO ALTERNATIVO PER METALLI T318A

Con attacco Bosch.

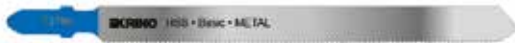

Cod.	mm	Pz	Conf.	Prezzo
1494.132X1,2	132x1,2	3	1	9,07 €

## LAMA SEGHETTO ALTERNATIVO PER LEGNO T234X

Con attacco Bosch.

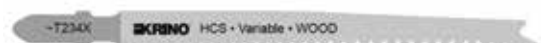

Cod.	mm	Pz	Conf.	Prezzo
1491.116X2/3	116X2÷3	3	1	8,94 €

## LAMA SEGHETTO ALTERNATIVO PER LEGNO T101BF

Con attacco Bosch.



Cod.	mm	Pz	Conf.	Prezzo
1493.116X2,2	116x2,2	3	1	10,35 €

## LAMA SEGHETTO GATTOCCIO PER LEGNO E DERIVATI S2345X

Con attacco universale Sabre.



Cod.	mm	Pz	Conf.	Prezzo
1496.200X2,5	200x2,5÷4,3	2	1	14,65 €

## LAMA SEGHETTO ALTERNATIVO PER LEGNO T101B

Con attacco Bosch.

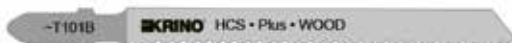

Cod.	mm	Pz	Conf.	Prezzo
1492.100X2,5	100x2,5	3	1	6,71 €

## LAMA SEGHETTO A GATTOCCIO PER LEGNO S1617K

Con attacco universale Sabre.



Cod.	mm	Pz	Conf.	Prezzo
1497.300X8,5	300x8,5	2	1	13,50 €

## LAMA SEGHETTO GATTUCCIO PER METALLI S123XF



Con attacco universale Sabre.



Cod.	mm	Pz	Conf.	Prezzo
1498.150X1,8	150x1,8÷3,2	2	1	9,29 €

## LAMA SEGHETTO A GATTUCCIO PER METALLO S1122BF



Con attacco universale Sabre.



Cod.	mm	Pz	Conf.	Prezzo
1499.230X1,8	230x1,8	2	1	12,35 €

## LAMA MULTIUSO PER SEGHETTO ALTERNATIVO S1411DF



Con attacco universale Sabre.



Cod.	mm	Pz	Conf.	Prezzo
1490.300X4,3	300x4,3	2	1	19,70 €

## LAME PER SEGHETTO ALTERNATIVO



Attacco Black&Decker. HSS - per metallo.  
3 lame.



Cod.	Caratteristiche	Pz	Conf.	Prezzo
3684	denti grossi	3	10	6,18 €
3685	denti medi	3	10	6,18 €
3686	denti fini	3	10	6,18 €

## LAME SEGHETTO ALTERNATIVO



Attacco Black&Decker. CV - per laminati e legno. Al cromo-vanadio.  
3 lame.



Cod.	Caratteristiche	Pz	Conf.	Prezzo
3687	denti grossi	3	10	3,20 €
3688	denti medi	3	10	3,62 €
3689	denti fini	3	10	3,09 €
3689.50	denti medi - L mm 100	3	10	5,32 €

## LAME PER SEGHETTO ALTERNATIVO



Attacco Bosch largo. HSS - per metallo.  
3 lame.



Cod.	Caratteristiche	Pz	Conf.	Prezzo
3694	denti grossi	3	10	6,28 €
3695	denti medi	3	10	6,28 €
3696	denti fini	3	10	6,28 €

## LAME SEGHETTO ALTERNATIVO



Attacco Bosch largo. CV - per laminati e legno. Al cromo-vanadio.  
3 lame.



Cod.	Caratteristiche	Pz	Conf.	Prezzo
3697	denti grossi	3	10	3,41 €
3698	denti medi	3	10	3,52 €
3699	denti fini	3	10	3,20 €
3699.50	denti medi - L mm 100	3	10	5,32 €

## LAMA HCS PER SEGHETTO ALTERNATIVO T 101 AO



Per modello "Clean Wood". Adatto per l'utilizzo su legno tenero, compensato e materie plastiche 1,5-5 mm. Per tagli netti e sagomati. A denti alternati 1,4 mm. Spessore 1,25 mm.



Cod.	L mm	Pz	Conf.	Prezzo
623651000	57	5	1	11,90 €

## LAMA BIM PER SEGHETTO ALTERNATIVO T 101 AOF



Per modello "Clean Wood". Adatto per l'utilizzo su laminati, legno duro, tenero, pannelli rivestiti, compensato. Per tagli netti, sagomati. A denti alternati 1,4 mm. Spessore 1,25 mm.



Cod.	L mm	Pz	Conf.	Prezzo
623695000	57	5	1	34,30 €

## LAMA HCS PER SEGHETTO ALTERNATIVO T 101 B



Per modello "Clean Wood Premium". Adatto per l'utilizzo su legno duro, tenero, truciolati, paniforti, masonite. Per tagli netti, a denti alternati 2,5 mm. Spessore 1,5 mm.



Cod.	L mm	Pz	Conf.	Prezzo
623634000	74	5	1	9,64 €

## LAMA PER SEGHETTO ALTERNATIVO T 101 D

Per modello "Clean Wood Premium". Adatto per l'utilizzo su legno duro, tenero, truciolati, paniforti, masonite. Per tagli netti, a denti alternati 4,0 mm. Spessore 1,5 mm.



Cod.	L mm	Pz	Conf.	Prezzo
623635000	74	5	1	10,60 €

## LAMA BIM PER SEGHETTO ALTERNATIVO T 301 CDF

Per modello "Clean Wood Premium". Adatto per l'utilizzo su legno duro e tenero e pannelli rivestiti 4-60 mm. A denti alternati 3,0 mm. Spessore 1,5 mm.



Cod.	L mm	Pz	Conf.	Prezzo
623696000	91	5	1	38,30 €

## LAMA HCS PER SEGHETTO ALTERNATIVO T 111 C

Per modello "Basic Wood". Adatto per l'utilizzo su legno duro, tenero, materie plastiche 4-50 mm. Per tagli rapidi e grossolani. Fresata, con dentatura 3,0 mm. Spessore 1,25 mm.



Cod.	L mm	Pz	Conf.	Prezzo
623632000	74	5	1	7,53 €

## LAMA HCS PER SEGHETTO ALTERNATIVO T 119 B

Per modello "Basic Wood". Adatto per l'utilizzo su legno duro, tenero, truciolati, paniforti e masonite 2-15 mm, materie plastiche e isolanti. Fresata, con dentatura 2,0 mm. Spessore 1 mm.



Cod.	L mm	Pz	Conf.	Prezzo
623631000	51	5	1	7,00 €

## LAMA HCS PER SEGHETTO ALTERNATIVO T 119 BO

Per modello "Basic Wood". Adatto per l'utilizzo su legno duro, tenero, truciolati, paniforti e masonite 2-20 mm, materie plastiche e isolanti. Per tagli sagomati. Fresata, con dentatura 2 mm. Spessore 1 mm.



Cod.	L mm	Pz	Conf.	Prezzo
623646000	51	5	1	7,79 €

## LAMA HCS PER SEGHETTO ALTERNATIVO T 144 D

Per modello "Fast Wood". Adatto per l'utilizzo su legno duro, tenero, truciolati, paniforti 5-50 mm. Per tagli rapidi. Rettificata, con dentatura 4,0 mm. Spessore 1,25 mm.



Cod.	L mm	Pz	Conf.	Prezzo
623633000	74	5	1	8,58 €

## LAMA HCS PER SEGHETTO ALTERNATIVO T 744 D

Per modello "Fast Wood". Adatto per l'utilizzo su legno duro, tenero, truciolati, paniforti e masonite. Rettificata, con dentatura 4,0 mm. Spessore 1,5 mm.



Cod.	L mm	Pz	Conf.	Prezzo
623603000	155	5	1	28,00 €

## LAMA HSS PER SEGHETTO ALTERNATIVO T 101 A

Per modello "Expert plastics". Adatto per l'utilizzo su plexiglas, policarbonato 2-20 mm e metalli non ferrosi 2-10 mm. A denti alternati 2,0 mm. Spessore 1,25 mm.



Cod.	L mm	Pz	Conf.	Prezzo
623648000	74	5	1	10,75 €

## LAMA HSS PER SEGHETTO ALTERNATIVO T 127 D

Per modello "Expert Aluminium". Adatto per l'utilizzo su alluminio 3-15 mm, materie plastiche e metalli non ferrosi 4-20 mm. Per tagli rapidi. Fresata, con dentatura 3,0 mm. Spessore 1 mm.



Cod.	L mm	Pz	Conf.	Prezzo
623639000	74	5	1	10,75 €

## LAMA HSS PER SEGHETTO ALTERNATIVO T 118 A

Per modello "Basic Metal". Adatto per l'utilizzo su lamiera d'acciaio 1-3 mm e metalli non ferrosi. Fresata, con dentatura 1,2 mm. Spessore 1 mm.



Cod.	L mm	Pz	Conf.	Prezzo
623637000	51	5	1	9,38 €

## LAMA HSS PER SEGHETTO ALTERNATIVO T 118 B



Per modello "Basic Wood". Adatto per l'utilizzo su lamiera d'acciaio 2,5-6 mm e metalli non ferrosi. Fresata, con dentatura 2,0 mm. Spessore 1 mm.



Cod.	L mm	Pz	Conf.	Prezzo
623638000	51	5	1	9,38 €

## LAMA HSS PER SEGHETTO ALTERNATIVO T 118 G



Per modello "Basic Metal". Adatto per l'utilizzo su lamiera d'acciaio 0,5-1,5 mm e metalli non ferrosi. Fresata, con dentatura 0,7 mm. Spessore 1 mm.



Cod.	L mm	Pz	Conf.	Prezzo
623636000	66	5	1	9,38 €

## LAMA HSS PER SEGHETTO ALTERNATIVO T 218 A



Per modello "Basic Metal". Adatto per l'utilizzo su lamiera d'acciaio 1-3 mm e metalli non ferrosi. Per tagli sagomati. Fresata, con dentatura 1,2 mm. Spessore 1 mm.



Cod.	L mm	Pz	Conf.	Prezzo
623647000	51	5	1	10,30 €

## LAMA HSS PER SEGHETTO ALTERNATIVO T 318 A



Per modello "Basic Metal". Adatto per l'utilizzo su lamiera d'acciaio 1-3 mm, metalli stratificati e non ferrosi. Fresata, con dentatura 1,2 mm. Spessore 1 mm.



Cod.	L mm	Pz	Conf.	Prezzo
623629000	106	5	1	14,55 €

## ASSORTIMENTO DI LAME PER SEGHETTI ALTERNATIVI

Per legno, metallo e materie plastiche. Lame HCS / lame HSS.



Cod.	L mm	Pz	Conf.	Prezzo
623645000	106	5	1	10,30 €

## TAGLIATUBI A MANO

Per tubi di rame, ottone, plastica e ferro.



Cod.	Caratteristiche	Conf.	Prezzo
3316	da 1/8 a 5/8 - 16 mm	10	15,55 €
3328	da 1/8 a 1" 1/8 - 28 mm	10	24,30 €

## FORALASTRA

Con punta HSS Ø 10 mm e chiave di servizio.



Cod.	Descrizione	Conf.	Prezzo
3215	per tagliare laminati e metalli	5	26,30 €

## ROTELLA DI RICAMBIO PER TAGLIATUBI



Cod.	Caratteristiche	Conf.	Prezzo
3333	universale	10	2,03 €
3333.50	per art. 3332.50	1	6,92 €

## FRESA PER RETTIFICARE LE SEDI DEI RUBINETTI

Con boccola Ø 28x25 mm fresa a 24 tagli 1/2.



Cod.	Descrizione	Conf.	Prezzo
3212	filettatura esterna	10	9,37 €

## FRESA A GRADINI HSS

Per acciaio e materiali ferrosi.  
826.00  
828.00



Cod.	mm	Conf.	Prezzo
3826	da 4 a 20 - gambo 8	1	44,70 €
3828	da 4 a 30 - gambo 10	1	101,50 €

## FRESA CONICA HSS

835.00



Cod.	mm	Conf.	Prezzo
3835	da 0 a 25	5	23,95 €

## SVASATORE IN HSS

Per acciaio.



Cod.	Ø mm	Gambo Ø mm	Conf.	Prezzo
3840	12	6	5	12,60 €
3845	16	6	5	15,55 €
3850	20	6	5	20,65 €

## FRESA PER SVASARE

Gambo Ø 6 mm.



Cod.	Ø mm	Conf.	Prezzo
3376	12	10	3,52 €
3377	16	10	3,94 €
3378	19	10	5,01 €

## FRESA PER SVASARE AD OMBRELLO

Gambo Ø 8 mm.



Cod.	Ø mm	Conf.	Prezzo
3379	13	10	2,98 €

## LIME ROTATIVE

Per ferro gambo Ø 6 mm.



Cod.	Caratteristiche	Conf.	Prezzo
3420	lima cilindrica	10	4,37 €
3424	lima cilindrica - bombata	10	4,37 €
3426	lima sferica	10	4,37 €
3445	punta - fresa HSS Ø 6x85 mm	10	3,52 €

## RASPE ROTATIVE

Per legno gambo Ø 6 mm.



Cod.	Caratteristiche	Conf.	Prezzo
3430	raspa cilindrica	10	4,37 €
3432	raspa conica	10	4,37 €
3434	raspa sferica	10	4,58 €
3436	raspa conica - bombata	10	4,58 €
3438	fresa per svasare	10	4,82 €
3440	punta - raspa Ø 8x85 mm	10	3,09 €

## FRESA PER CERNIERA

Gambo Ø 8 mm.



Cod.	Ø mm	Conf.	Prezzo
3380	26	10	7,67 €
3381	30	10	8,20 €
3382	35	10	9,69 €
3383	38	10	10,65 €

## ASSORTIMENTO FRESE E RASPE

Gambo Ø 6 mm.



Cod.	Pz	Conf.	Prezzo
3447	6	10	22,35 €

## GHIERA CONICA

Per piastre collare da Ø 22 mm.



Cod.	Attacco	Ø mm	Conf.	Prezzo
006594	10 MA	16	10	2,98 €
3222	14 MA	22	10	3,52 €

## GHIERA PIANA

Per mole a disco collare da Ø 22 mm.



Cod.	Attacco	Ø mm	Conf.	Prezzo
3226	14 MA	22	10	3,52 €



## PERNO DI FISSAGGIO



Cod.	mm	Conf.	Prezzo
3335	10x6	10	2,35 €
3336	12,8x8	10	2,88 €
3337	22,2x8	10	3,83 €

## MECCHIA PROFESSIONALE PER LEGNO

Gambo Ø 6 mm.



Cod.	Ø mm	Conf.	Prezzo
3384.50	6	10	2,13 €
3385	8	10	2,24 €
3386	10	10	2,35 €
3387	12	10	2,45 €
3388	14	10	2,56 €
3389	16	10	2,66 €
3390	18	10	2,77 €
3391	20	10	2,88 €
3392	22	10	3,09 €
3392.50	24	10	3,20 €
3393	25	10	3,41 €
3393.20	26	10	3,62 €
3393.40	28	10	3,94 €
3393.60	30	10	4,15 €
3394	32	10	4,37 €
3394.20	35	10	4,79 €
3394.40	38	10	5,32 €

## TASSELLI IN LEGNO



Cod.	Ø mm	Pz	Conf.	Prezzo
3655	6x30	100	10	2,98 €
3660	8x35	60	10	2,45 €
3665	10x40	40	10	2,77 €

## TASSELLO DI LEGNO IN ASTA



Cod.	Ø mm	m	Conf.	Prezzo
3668	6	1	10	0,60 €
3668.10	8	1	10	0,55 €
3668.20	10	1	10	0,92 €
3668.30	12	1	10	1,24 €
033799	14	1	5	1,63 €

## SPAZZOLA OTTONE



Cod.	Descrizione	Conf.	Prezzo
004119	ranghi 5	12	10,85 €

## SPAZZOLA ACCIAIO



Cod.	Descrizione	Conf.	Prezzo
004120	ranghi 8	12	5,46 €

## SPAZZOLA ACCIAIO



Cod.	Descrizione	Conf.	Prezzo
004118	macellaio	12	11,50 €

## SPAZZOLA ACCIAIO



Cod.	Descrizione	Conf.	Prezzo
005165	ranghi 6	12	5,25 €

## SPAZZOLA ACCIAIO



Cod.	Descrizione	Conf.	Prezzo
004121	ranghi 6	12	4,55 €

## SPAZZOLA CIRCOLARE FILO ACCIAIO ONDULATO

Spazzola ad alta resistenza e ad altissima densità di filamento. Applicazioni: sbavatura, satinatura e lucidatura di superfici di ogni materiale e forma.



Cod.	Ø mm	Ø filo mm	Conf.	Prezzo
S3010	150	0,35	6	20,60 €

## SPAZZOLA CONICA FILO ACCIAIO ONDULATO

La forma conica rende queste spazzole adatte per lavori di taglio su superfici irregolari, con spigoli, profili e fessure. Altissima resistenza. Applicazioni: rimozione di scorie, ruggine e residui da superfici di ogni materiale e forma.



Cod.	Ø mm	Ø filo mm	Conf.	Prezzo
S3020	0,35 95	0,35	6	11,95 €

## SPAZZOLA CIRCOLARE FILO ACCIAIO ONDULATO

Spazzola ad alta resistenza e ad altissima densità di filamento. A parità di diametro presenta il 40% di filamenti in più. Applicazioni: sbavatura, satinatura e lucidatura di superfici di ogni materiale e forma. Adatte per un impiego industriale.



Cod.	Ø mm	Ø filo mm	Conf.	Prezzo
S3011	200	0,35	6	25,65 €

## SPAZZOLA CONICA A MAZZETTI RITORTI IN ACCIAIO

La forma conica rende queste spazzole adatte per lavori "di taglio" su superfici irregolari, con spigoli, profili e fessure. Applicazioni: rimozione di scorie, ruggine e residui da superfici di ogni materiale e forma. Attacco M14.



Cod.	Ø mm	Ø filo mm	Conf.	Prezzo
S3019	95	0,5	6	17,20 €

8

## SPAZZOLA A TAZZA T80 FILO ACCIAIO ONDULATO

Spazzola ad alta resistenza. Ideali nella pulizia di superfici metalliche, legno, gomma, pietre e marmo. Applicazioni: lavori leggeri come sbavature leggere, satinature, pulizia di piccole scorie e ruggine, sbavature di testate di tubi. Attacco M14.



Cod.	Ø mm	Ø filo mm	Descrizione	Conf.	Prezzo
S3013	75	0,30	acciaio	6	11,10 €
S3014	100	0,3	acciaio ott.	6	21,35 €

## SPAZZOLA A TAZZA A MAZZETTI RIDOTTI IN ACCIAIO

Robuste, aggressive e con la massima sicurezza di impiego. Applicazioni: eliminazione di scorie, ruggine, vernici e forti incrostazioni da superfici (meglio se regolari) di ogni materiale. Attacco M14.



Cod.	Ø mm	Ø filo mm	Conf.	Prezzo
S3015	70	0,35	6	18,45 €

## SPAZZOLA UNIVERSALE

In filo d'acciaio per rimuovere da varie superfici sporco, vernice e ruggine.



Cod.	Ø mm	Conf.	Prezzo
FU-1704	28	24	1,38 €

## SPAZZOLA IN ACCIAIO

La spazzola universale pratica, maneggevole, resistente; ideale per rimuovere ruggine, vernice e sporco da qualsiasi superficie. Le piccole dimensioni, la particolare curvatura ed il nuovo manico ergonomico le conferiscono una maneggevolezza unica.



Cod.	Dimensioni mm	Pz	Conf.	Prezzo
1155	270(L)x130(A)x28(S)	-	24	1,64 €

## SPAZZOLA SPID BOX INOX



Cod.	Dimensioni mm	Conf.	Prezzo
009862	245(L)x135(A)x28(S)	24	6,09 €

## SPAZZOLA SPID BOX OTTONE



Cod.	Dimensioni mm	Conf.	Prezzo
009863	270(L)x130(A)x28(S)	24	7,10 €

## SPAZZOLA SPID ACCIAIO



Cod.	Descrizione	Conf.	Prezzo
010092	manico lungo	24	4,81 €

## SPAZZOLA PVC GRIGIO



Cod.	Dimensioni mm	Conf.	Prezzo
012192	270(L)x130(A)x28(S)	24	5,99 €

## SPAZZOLA A TAZZA



Attacco filettato M14 filo normale. In blister.



Cod.	Ø mm	Conf.	Prezzo
FU-1615	75	5	4,88 €
FU-1620	100	5	8,26 €
FU-1625	125	5	13,10 €
FU-1630	150	5	15,10 €

## SPAZZOLA A TAZZA



Attacco filettato M14 filo ritorto. In blister.



Cod.	Ø mm	Conf.	Prezzo
FU-1635	85	5	14,50 €
FU-1640	100	5	19,05 €
FU-1645	125	5	24,60 €

## SPAZZOLA A TAZZA



Attacco filettato M14 filo ritorto. In blister.



Cod.	Ø mm	Conf.	Prezzo
FU-1660	100	5	6,81 €
FU-1665	115	5	9,05 €

## SPAZZOLA ACCIAIO CONICA



Attacco filettato M14. In blister.



Cod.	Ø mm	Conf.	Prezzo
FU-1650	100	5	6,81 €

## SPAZZOLA CIRCOLARE



Con foro. In blister.



Cod.	Ø mm	Foro	Conf.	Prezzo
FU-1670	100	12	5	2,84 €
FU-1675	125	16	5	9,39 €

## SPAZZOLA CIRCOLARE



Con foro. In blister.



Cod.	Ø mm	Foro	Conf.	Prezzo
FU-1680	150	16	5	11,10 €
FU-1685	200	16	20	15,45 €

## SPAZZOLA CIRCOLARE FILO RITORTO



Con perno. In blister.



Cod.	Ø mm	Conf.	Prezzo
FU-1733	75	1	6,03 €

## SPAZZOLA A PENNELLO

Con perno. In blister.



Cod.	Ø mm	Conf.	Prezzo
FU-1687	12	5	1,80 €
FU-1690	17	5	1,68 €
FU-1695	24	5	2,15 €
FU-1700	30	5	2,83 €

## SPAZZOLA CIRCOLARE

Con perno. In blister.



Cod.	Ø mm	Conf.	Prezzo
FU-1720	50	5	2,20 €
FU-1725	75	5	2,37 €
FU-1730	100	5	3,10 €

## SPAZZOLA A TAZZA CONICA

Con perno. In blister.



Cod.	Ø mm	Conf.	Prezzo
FU-1705	50	5	2,40 €
FU-1710	63	5	2,72 €
FU-1715	75	5	3,07 €

## SPAZZOLA A TAZZA IN FIBRA

Con perno. In blister.



Cod.	Ø mm	Conf.	Prezzo
FU-1716	50	5	4,63 €
FU-1719	75	5	5,68 €

## SPAZZOLA A FUNGO

Con perno. In blister.



Cod.	Ø mm	Conf.	Prezzo
FU-1668	30	5	3,39 €
FU-1669	40	5	4,03 €

## SPAZZOLA CIRCOLARE IN FIBRA

Con perno. In blister.



Cod.	Ø mm	Conf.	Prezzo
FU-1732	50	5	4,93 €
FU-1734	100	5	6,48 €

## SPAZZOLA A TAZZA

Con perno. In blister.



Cod.	Ø mm	Conf.	Prezzo
FU-1718	85	5	3,44 €

## SPAZZOLA A SCOVOLO

Con perno. In blister.



Cod.	Ø mm	Conf.	Prezzo
FU-1667	28	5	2,35 €

## SEGA CIRCOLARE PER TRONCATRICE PIENI-PROFILATI



Cod.	Diametro	Foro	Spessore	Conf.	Prezzo
1602.A	200	20	3,2	1	77,00 €
1602.B	225	30	3,2	1	87,80 €
1602.C	250	30	3,2	1	94,50 €
1602.D	275	30	3,2	1	128,50 €
1602.E	300	30	3,2	1	140,50 €
1602.F	315	30	3,2	1	159,50 €
1602.G	350	30	3,2	1	190,50 €

## DISCO SEGA ACCIAIO

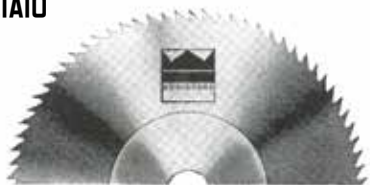

Cod.	Ø mm	Ø foro mm	Conf.	Prezzo
110568	450x2,2	30	1	59,70 €
110570	500x2,5	30	1	77,70 €

## DISCO SEGA WIDIA GERMANY



Cod.	Ø mm	N. denti	Ø foro mm	Conf.	Prezzo
110662	350	Z54	30	1	63,60 €
110682	350	Z80	30	1	118,50 €
110684	400	Z36	30	1	104,00 €
110664	400	Z60	30	1	115,00 €
110685	450	Z40	30	1	125,50 €
110687	500	Z44	30	1	190,50 €

## FRESA DIAMANTATA PER GRES

Foratura a secco.  
Utilizzo su tutti i tipi di ceramica e gres porcellanato, monocottura, klinker, cotto, granito, marmo, vetro.



Cod.	Ø punta mm	H mm	Conf.	Prezzo
MOFAJ05	5	40	1	28,30 €
MOFAJ06	6	40	1	28,30 €
MOFAJ08	8	40	1	29,40 €
MOFAJ10	10	40	1	29,45 €
MOFAJ12	12	40	1	32,70 €

## FRESA A DISCO PER LEGNO

Ideale per legno e plastica in genere.  
Utilizzabile su smerigliatrici da 115 mm.



Cod.	Ø mm	Conf.	Prezzo
FU-4680	115	1	7,35 €

## DISCO DIAMANTATO CORONA A SETTORI

Per cemento, pietre naturali e prodotti refrattari.



Cod.	Ø mm	Conf.	Prezzo
FU-1745	115	1	6,78 €



## DISCO DIAMANTATO CORONA TURBO

Per taglio cemento, laterizi, piastrelle, pietre naturali.



Cod.	Ø mm	Conf.	Prezzo
PN01750	115	1	10,45 €

## DISCO DIAMANTATO PER GRES PORCELLANATO E CERAMICA TURBO BISTURY



Cod.	Ø mm	Conf.	Prezzo
MOTCS115	115	1	32,20 €

## DISCO DIAMANTATO CORONA CONTINUA

Per taglio piastrelle, ceramica e marmo.



Cod.	Ø mm	Conf.	Prezzo
PN01751	115	1	8,98 €

## DISCO DIAMANTATO PER EDILIZIA UNIVERSALE TIZETA



Cod.	Ø mm	Conf.	Prezzo
MOTZ115	115	1	29,25 €
MOTZ230	230	1	64,40 €

8

## DISCO DIAMANTATO CORONA SEGMENTATA

Per taglio muro, cemento, marmo, pietre naturali.



Cod.	Ø mm	Conf.	Prezzo
PN01752	115	1	9,57 €

## DISCO DIAMANTATO PER GRES PORCELLANATO E CERAMICA



Cod.	Ø mm	Conf.	Prezzo
MOCZ115	115	1	29,25 €

## SET 3 DISCHI DIAMANTATI UNIVERSALI

Corona continua turbo (per cemento e marmo), liscia (ceramica) e segmentata (pietre e marmo).



Cod.	Ø mm	Pz	Conf.	Prezzo
PN01082	115	3	1	19,10 €

# abrasivi

**ROTOLI**

**FOGLI**

**DISCHI VELCRO**

**TELA**

**NASTRI STANDARD**

**SCOTCH BRITE**

**DISCHI LAMELLARI**

**DISCHI FIBRA**

**MOLE ABRASIVE**

**SPUGNETTE ABRASIVE**



abra on  
connected with the world

www.abraon.it

tel. 02 76000111 - fax 02 76000112

via S. Felice 10 - 20122 Milano - Italy

### FOGLI CARTA IMPERMEABILE AL CARBURO DI SILICIO WEC

Abrasivo carburo di silicio, tipo fogli, supporto carta impermeabile A-C, grane 60-2500.

**APPLICAZIONI**

Lavorazioni a umido di smalti, lacche e vernici.



Cod.	mm	Grana	Conf.	Prezzo
FWECI230280	230x280	80	100	0,73 €
FWECJ230280	230x280	100	100	0,62 €
FWECL230280	230x280	120	100	0,54 €
FWECM230280	230x280	150	100	0,52 €
FWECN230280	230x280	180	100	0,49 €
FWECO230280	230x280	220	100	0,46 €
FWECP230280	230x280	240	100	0,46 €
FWECQ230280	230x280	280	100	0,46 €
FWECR230280	230x280	320	100	0,46 €
FWECS230280	230x280	360	100	0,46 €
FWECT230280	230x280	400	100	0,46 €
FWECU230280	230x280	500	100	0,46 €
FWECV230280	230x280	600	100	0,46 €
FWECW230280	230x280	800	100	0,46 €
FWECX230280	230x280	1000	100	0,46 €
FWECY230280	230x280	1200	100	0,46 €

### FOGLI CARTA 3M 734

Legante doppia resina, cosparsione chiusa, minerale carburo di silicio, supporto carta peso C (P60-180) e di peso A (P220-1200). Supporto trattato per lavorazioni ad umido.

**APPLICAZIONI**

Lavorazioni di sgrossatura e finitura ad umido su stucchi, fondi e vernici.



Cod.	mm	Grana	Conf.	Prezzo
F734H230280	230x280	60	50	1,17 €
F734I230280	230x280	80	50	1,12 €
F734J230280	230x280	100	50	1,05 €
F734L230280	230x280	120	50	0,98 €
F734M230280	230x280	150	50	0,96 €
F734N230280	230x280	180	50	0,93 €
F734O230280	230x280	220	50	0,90 €
F734P230280	230x280	240	50	0,90 €
F734Q230280	230x280	280	50	0,90 €
F734R230280	230x280	320	50	0,90 €
F734S230280	230x280	360	50	0,90 €
F734T230280	230x280	400	50	0,90 €
F734U230280	230x280	500	50	0,90 €
F734V230280	230x280	600	50	0,90 €
F734W230280	230x280	800	50	0,90 €
F734X230280	230x280	1000	50	0,90 €
F734Y230280	230x280	1200	50	0,90 €

### FOGLI CARTA ALL'OSSIDO DI ALLUMINIO 3M 618

Legante doppia resina, Abrasivo ossido di alluminio con additivo antintasamento, cosparsione aperta, supporto carta peso A trattata con additivo antintasamento.

**APPLICAZIONI**

Finitura manuale o a macchina di stucchi, fondi e vernici catalizzate.



Cod.	mm	Grana	Conf.	Prezzo
F618J230280	230x280	100	50	0,82 €
F618L230280	230x280	120	50	0,82 €
F618M230280	230x280	150	50	0,82 €
F618N230280	230x280	180	50	0,82 €
F618O230280	230x280	220	50	0,82 €
F618P230280	230x280	240	50	0,82 €
F618Q230280	230x280	280	50	0,82 €
F618R230280	230x280	320	50	0,82 €
F618T230280	230x280	400	50	0,82 €

### ROTOLE CARTA STEARATA ASS

Abrasivo ossido di alluminio, grane 80-400, peso A-latex, adesivo colla su resina.

**APPLICAZIONI**

Specifica carta antintasante per la carteggiatura e finitura a mano di vernici nitro e acrilico, stucchi e smalti. Indicata per l'industria del legno, autocarrozzeria e materiali compositi.



Cod.	m	h mm	Grana	Conf.	Prezzo
ASSJ120	50	120	100	1	0,86 €
ASSL120	50	120	120	1	0,77 €
ASSM120	50	120	150	1	0,74 €
ASSN120	50	120	180	1	0,70 €
ASSO120	50	120	220	1	0,70 €
ASSP120	50	120	240	1	0,70 €
ASSQ120	50	120	280	1	0,70 €
ASSR120	50	120	320	1	0,70 €
ASST120	100	120	400	1	0,70 €

### ROTOLE CARTA ALL'OSSIDO DI ALLUMINIO 3M 618

Legante doppia resina, Abrasivo ossido di alluminio con additivo antintasamento, cosparsione aperta, supporto carta peso A trattata con additivo antintasamento.

**APPLICAZIONI**

Finitura manuale o a macchina di stucchi, fondi e vernici catalizzate.



Cod.	m	h mm	Grana	Conf.	Prezzo
618L120	100	120	120	1	1,54 €
618M120	100	120	150	1	1,60 €
618N120	100	120	180	1	1,60 €
618O120	100	120	220	1	1,60 €
618P120	100	120	240	1	1,60 €
618Q120	100	120	280	1	1,60 €
618R120	100	120	320	1	1,60 €
618T120	100	120	400	1	1,60 €

## ROTOLE PRETAGLIATO CARTA SPUGNA GOLDFLEX

Legante doppia resina, abrasivo corindone + stearato, cosparsione aperta, supporto carta peso C, accoppiata con spugna da 4 mm.

### APPLICAZIONI

Carteggiatura manuale ed a macchina di stucchi, fondi, vernici base acqua, materiali sintetici a plastiche.



Cod.	m	h mm	Grana	Conf.	Prezzo
CSGFLEXL115P	25	115	120	1	1,72 €
CSGFLEXM115P	25	115	150	1	1,72 €
CSGFLEXN115P	25	115	180	1	1,72 €
CSGFLEXO115P	25	115	220	1	1,72 €
CSGFLEXP115P	25	115	240	1	1,72 €
CSGFLEXQ115P	25	115	280	1	1,72 €
CSGFLEXR115P	25	115	320	1	1,72 €
CSGFLEXT115P	25	115	400	1	1,72 €
CSGFLEXU115P	25	115	500	1	1,72 €
CSGFLEXW115P	25	115	800	1	1,72 €
CSGFLEXX115P	25	115	1000	1	1,72 €

## ROTOLE CARTA SPAZIATA AL CORINDONE CRD

Abrasivo all'ossido di alluminio, peso C-D, adesivo colla su resina, grane 40-220.

### APPLICAZIONI

Carteggiatura e finitura a secco di legno, vernici, stucchi, gesso e pitture in genere sia a mano che con utensili orbitali. Operazioni di ebanisteria e carrozzeria.



Cod.	m	h mm	Grana	Conf.	Prezzo
CRDF120	50	120	40	1	0,64 €
CRDH120	50	120	60	1	0,52 €
CRDI120	50	120	80	1	0,46 €
CRDJ120	50	120	100	1	0,43 €
CRDL120	50	120	120	1	0,43 €
CRDM120	50	120	150	1	0,43 €
CRDN120	50	120	180	1	0,43 €
CRDO120	50	120	220	1	0,43 €

## MINIROLL CARTA SPAZIATA OPEN-A AL CORINDONE CRD

Abrasivo all'ossido di alluminio, peso C-D, adesivo colla su resina, grane 40-220.

### APPLICAZIONI

Carteggiatura e finitura a secco di legno, vernici, stucchi, gesso e pitture in genere sia a mano che con utensili orbitali. Operazioni di ebanisteria e carrozzeria.



Cod.	m	h mm	Grana	Conf.	Prezzo
MRORF5120	5	120	40	1	4,46 €
MRORH5120	5	120	60	1	3,73 €
MRORI5120	5	120	80	1	3,34 €
MRORJ5120	5	120	100	1	3,17 €
MRORL5120	5	120	120	1	3,17 €
MRORM5120	5	120	150	1	3,17 €
MRORN5120	5	120	180	1	3,17 €
MRORO5120	5	120	220	1	3,17 €
MRORP5120	5	120	240	1	3,17 €

## FOGLI CARTA SPAZIATA AL CORINDONE CRD

Abrasivo all'ossido di alluminio, peso C-D, adesivo colla su resina, grane 40-220.

### APPLICAZIONI

Carteggiatura e finitura a secco di legno, vernici, stucchi, gesso e pitture in genere sia a mano che con utensili orbitali. Operazioni di ebanisteria e carrozzeria.



Cod.	mm	Grana	Conf.	Prezzo
FCRDF230280	230x280	40	50	0,43 €
FCRDH230280	230x280	60	50	0,35 €
FCRDI230280	230x280	80	50	0,29 €
FCRDJ230280	230x280	100	50	0,28 €
FCRDL230280	230x280	120	50	0,28 €
FCRDM230280	230x280	150	50	0,28 €
FCRDN230280	230x280	180	50	0,28 €
FCRDO230280	230x280	220	50	0,28 €
FCRDP230280	230x280	240	50	0,28 €

## MINIROLL CARTA AL LATTICE AW-FLEX

Carta abrasiva al corindone al lattice da usare a secco e a umido. Peso D dalla grana 40 alla 150, peso C grane più fini.

### APPLICAZIONI

Carteggiatura manuale delle vernici catalizzate indicata per l'industria del legno, autocarrozzeria, ecc.



Cod.	m	h mm	Grana	Conf.	Prezzo
FU-51370	2,5	115	40	6	3,76 €
FU-51371	2,5	115	60	8	2,79 €
FU-51372	2,5	115	80	10	2,63 €
FU-51373	2,5	115	100	12	2,63 €
FU-51374	2,5	115	120	12	2,44 €
FU-51375	2,5	115	150	12	2,44 €
FU-51376	2,5	115	180	12	2,44 €
FU-51377	2,5	115	220	12	2,44 €
FU-51378	2,5	115	240	12	2,44 €

## MINIROLL CARTA AL LATTICE AW-FLEX

AW-FLEX peso D dalla grana 40 alla 150. Carta abrasiva al corindone al lattice da usare a secco e a umido.

### APPLICAZIONI

Carteggiatura manuale delle vernici catalizzate indicata per l'industria del legno, autocarrozzeria, ecc.



Cod.	m	h mm	Grana	Conf.	Prezzo
FU-51332	5	115	40	6	7,06 €
FU-51333	5	115	60	8	5,12 €
FU-51334	5	115	80	10	4,76 €
FU-51335	5	115	100	12	4,76 €
FU-51336	5	115	120	12	4,47 €
FU-51337	5	115	150	12	4,47 €
FU-51338	5	115	180	12	4,47 €
FU-51339	5	115	220	12	4,47 €
FU-51340	5	115	240	12	4,47 €

### ROTOLE CARTA AL LATTICE AW-FLEX

AW-FLEX peso D dalla grana 40 alla 150. Carta abrasiva al corindone al lattice da usare a secco e a umido.

**APPLICAZIONI**

Carteggiatura manuale delle vernici catalizzate indicata per l'industria del legno, autocostruzione, ecc.



Cod.	m	h mm	Grana	Conf.	Prezzo
AWFF115	50	115	40	1	1,33 €
AWFH115	50	115	60	1	0,93 €
AWFI115	50	115	80	1	0,85 €
AWFJ115	50	115	100	1	0,76 €
AWFL115	50	115	120	1	0,76 €
AWFM115	50	115	150	1	0,76 €
AWFN115	50	115	180	1	0,76 €
AWFO115	50	115	220	1	0,76 €
AWFP115	50	115	240	1	0,76 €

### MINIROLL VELCRO RED-E

Rotoli di carta abrasiva all'ossido di alluminio velcrati.



Cod.	m	h mm	Grana	Conf.	Prezzo
MRRVF380	3	80	40	1	4,59 €
MRRVH380	3	80	60	1	4,44 €
MRRVI380	3	80	80	1	4,11 €
MRRVJ380	3	80	100	1	4,02 €
MRRVL380	3	80	120	1	4,02 €
MRRVM380	3	80	150	1	4,02 €
MRRVN380	3	80	180	1	4,02 €

### MINIROLL CARTA AW-FLEX VELCRATA

Carta abrasiva VELCRATA al corindone al lattice da usare a secco e a umido. Peso D dalla grana 40 alla 150, peso C grane più fini.

**APPLICAZIONI**

Carteggiatura manuale delle vernici catalizzate indicata per l'industria del legno, autocostruzione, ecc.



Cod.	m	h mm	Grana	Conf.	Prezzo
FU-51350	2,5	115	40	12	6,30 €
FU-51351	2,5	115	60	12	5,17 €
FU-51352	2,5	115	80	12	4,96 €
FU-51353	2,5	115	100	12	4,96 €
FU-51354	2,5	115	120	12	4,71 €
FU-51355	2,5	115	150	12	4,71 €
FU-51356	2,5	115	180	12	4,71 €
FU-51357	2,5	115	220	12	4,71 €

### ROTOLE VELCRO RED-E

Rotoli di carta abrasiva all'ossido di alluminio velcrati.



Cod.	m	h mm	Grana	Conf.	Prezzo
REDF80V	25	80	40	1	1,32 €
REDH80V	25	80	60	1	1,18 €
REDI80V	25	80	80	1	1,09 €
REDJ80V	25	80	100	1	1,05 €
REDL80V	25	80	120	1	1,05 €
REDM80V	25	80	150	1	1,05 €
REDN80V	25	80	180	1	1,05 €
REDF120V	25	120	40	1	2,08 €
REDH120V	25	120	60	1	1,86 €
REDI120V	25	120	80	1	1,72 €
REDJ120V	25	120	100	1	1,64 €
REDL120V	25	120	120	1	1,64 €
REDM120V	25	120	150	1	1,64 €
REDN120V	25	120	180	1	1,64 €

### ROTOLE CARTA ABRASIVA RESINATA ROSSA RED-E

Abrasivo corindone, carta resinata, fenolica antistatica, peso E semi-aperta.

**APPLICAZIONI**

Indicato per legni duri e teneri, lavori generici in falegnameria.



Cod.	m	h mm	Grana	Conf.	Prezzo
REDF120	50	120	40	1	1,24 €
REDH120	50	120	60	1	1,09 €
REDI120	50	120	80	1	0,98 €
REDJ120	50	120	100	1	0,89 €
REDL120	50	120	120	1	0,89 €
REDM120	50	120	150	1	0,89 €
REDN120	50	120	180	1	0,89 €
REDO120	50	120	220	1	0,89 €
REDP120	50	120	240	1	0,89 €



## DISCHI CARTA VELCRO INTERI RED

Legante doppia resina, abrasivo ossido di alluminio, cosparsione semi-aperta antistatica, supporto carta peso E.

### APPLICAZIONI

Carteggiatura di legni masselli, MDF compensati, pelli, su macchine orbitali o rotorbitali.



Cod.	Ø mm	Grana	Descrizione	Conf.	Prezzo
DVREDF115	115	40	intero	100	0,32 €
DVREDH115	115	60	intero	100	0,30 €
DVREDI115	115	80	intero	100	0,28 €
DVREDJ115	115	100	intero	100	0,27 €
DVREDL115	115	120	intero	100	0,27 €
DVREDM115	115	150	intero	100	0,27 €
DVREDN115	115	180	intero	100	0,27 €
DVREDF125	125	40	intero	100	0,35 €
DVREDH125	125	60	intero	100	0,32 €
DVREDI125	125	80	intero	100	0,31 €
DVREDJ125	125	100	intero	100	0,29 €
DVREDL125	125	120	intero	100	0,29 €
DVREDM125	125	150	intero	100	0,29 €
DVREDN125	125	180	intero	100	0,29 €
DVREDF150	150	40	intero	100	0,44 €
DVREDH150	150	60	intero	100	0,41 €
DVREDI150	150	80	intero	100	0,39 €
DVREDJ150	150	100	intero	100	0,37 €
DVREDL150	150	120	intero	100	0,37 €
DVREDM150	150	150	intero	100	0,37 €
DVREDN150	150	180	intero	100	0,37 €

## DISCHI CARTA VELCRO FORATI RED

Legante doppia resina, abrasivo ossido di alluminio, cosparsione semi-aperta antistatica, supporto carta peso E.

### APPLICAZIONI

Carteggiatura di legni masselli, MDF compensati, pelli, su macchine orbitali o rotorbitali.



Cod.	Ø mm	Grana	Descrizione	Conf.	Prezzo
DVFREDF115	115	40	8 fori	100	0,32 €
DVFREDH115	115	60	8 fori	100	0,30 €
DVFREDI115	115	80	8 fori	100	0,28 €
DVFREDJ115	115	100	8 fori	100	0,27 €
DVFREDL115	115	120	8 fori	100	0,27 €
DVFREDM115	115	150	8 fori	100	0,27 €
DVFREDN115	115	180	8 fori	100	0,27 €
DVFREDO115	115	220	8 fori	100	0,26 €
DVFREDP115	115	240	8 fori	100	0,26 €
DVFREDF125	125	40	8 fori	100	0,35 €
DVFREDH125	125	60	8 fori	100	0,32 €
DVFREDI125	125	80	8 fori	100	0,31 €
DVFREDJ125	125	100	8 fori	100	0,29 €
DVFREDL125	125	120	8 fori	100	0,29 €
DVFREDM125	125	150	8 fori	100	0,29 €
DVFREDN125	125	180	8 fori	100	0,29 €
DVFREDO125	115	220	8 fori	100	0,29 €
DVFREDP125	115	240	8 fori	100	0,29 €

## DISCHI CARTA VELCRO FORATI RED

Legante doppia resina, abrasivo ossido di alluminio, cosparsione semi-aperta antistatica, supporto carta peso E.

### APPLICAZIONI

Carteggiatura di legni masselli, MDF compensati, pelli, su macchine orbitali o rotorbitali.



Cod.	Ø mm	Grana	Descrizione	Conf.	Prezzo
DVFREDF150	150	40	6 fori	100	0,44 €
DVFREDH150	150	60	8 fori	100	0,41 €
DVFREDI150	150	80	6 fori	100	0,39 €
DVFREDJ150	150	100	6 fori	100	0,37 €
DVFREDL150	150	120	6 fori	100	0,37 €
DVFREDM150	150	150	6 fori	100	0,37 €
DVFREDN150	150	180	6 fori	100	0,37 €

## DISCHI CARTA VELCRO FORATI RED

Legante doppia resina, abrasivo ossido di alluminio, cosparsione semi-aperta antistatica, supporto carta peso E.

### APPLICAZIONI

Carteggiatura di legni masselli, MDF compensati, pelli, su macchine orbitali o rotorbitali.



Cod.	Ø mm	Grana	Descrizione	Conf.	Prezzo
DV9FREDF150	150	40	8+1 fori	100	0,44 €
DV9FREDH150	150	60	8+1 fori	100	0,41 €
DV9FREDI150	150	80	8+1 fori	100	0,39 €
DV9FREDJ150	150	100	8+1 fori	100	0,37 €
DV9FREDL150	150	120	8+1 fori	100	0,37 €
DV9FREDM150	150	150	8+1 fori	100	0,37 €
DV9FREDN150	150	180	8+1 fori	100	0,37 €

## TRIANGOLI CARTA VELCRO FORATI RED

Legante doppia resina, abrasivo ossido di alluminio, cosparsione semi-aperta antistatica, supporto carta peso E.

### APPLICAZIONI

Carteggiatura di legni masselli, MDF compensati, pelli, su macchine orbitali.



Cod.	mm	Grana	Descrizione	Conf.	Prezzo
TRREDF	100x150	40	triangoli 7 fori	100	0,37 €
TRREDH	100x150	60	triangoli 7 fori	100	0,35 €
TRREDI	100x150	80	triangoli 7 fori	100	0,33 €
TRREDJ	100x150	100	triangoli 7 fori	100	0,31 €
TRREDL	100x150	120	triangoli 7 fori	100	0,31 €
TRREDM	100x150	150	triangoli 7 fori	100	0,31 €
TRREDN	100x150	180	triangoli 7 fori	100	0,31 €

### DELTA CARTA VELCRO FORATI RED

Legante doppia resina, abrasivo ossido di alluminio, cosparsione semi-aperta antistatica, supporto carta peso E.

**APPLICAZIONI**

Carteggiatura di legni masselli, MDF compensati, pelli, su macchine orbitali.



Cod.	mm	Grana	Descrizione	Conf.	Prezzo
<b>DREDF</b>	93x93x93	40	delta 6 fori	100	0,28 €
<b>DREDH</b>	93x93x93	60	delta 6 fori	100	0,26 €
<b>DREDI</b>	93x93x93	80	delta 6 fori	100	0,25 €
<b>DREDJ</b>	93x93x93	100	delta 6 fori	100	0,24 €
<b>DREDL</b>	93x93x93	120	delta 6 fori	100	0,24 €
<b>DREDM</b>	93x93x93	150	delta 6 fori	100	0,24 €
<b>DREDN</b>	93x93x93	180	delta 6 fori	100	0,24 €

### FOGLI CARTA VELCRO FORATI RED

Legante doppia resina, abrasivo ossido di alluminio, cosparsione semi-aperta antistatica, supporto carta peso E.

**APPLICAZIONI**

Carteggiatura di legni masselli, MDF compensati, pelli, su macchine orbitali.



Cod.	mm	Grana	Descrizione	Conf.	Prezzo
<b>FVFREDF81133</b>	81x133	40	8 fori	100	0,33 €
<b>FVFREDH81133</b>	81x133	60	8 fori	100	0,31 €
<b>FVFREDI81133</b>	81x133	80	8 fori	100	0,29 €
<b>FVFREDJ81133</b>	81x133	100	8 fori	100	0,28 €
<b>FVFREDL81133</b>	81x133	120	8 fori	100	0,28 €
<b>FVFREDM81133</b>	81x133	150	8 fori	100	0,28 €
<b>FVFREDN81133</b>	81x133	180	8 fori	100	0,28 €

### FOGLI CARTA VELCRO FORATI RED

Legante doppia resina, abrasivo ossido di alluminio, cosparsione semi-aperta antistatica, supporto carta peso E.

**APPLICAZIONI**

Carteggiatura di legni masselli, MDF compensati, pelli, su macchine orbitali.



Cod.	mm	Grana	Descrizione	Conf.	Prezzo
<b>FVFREDF103115</b>	103x115	40	6 fori	100	0,33 €
<b>FVFREDH103115</b>	103x115	60	6 fori	100	0,31 €
<b>FVFREDI103115</b>	103x115	80	6 fori	100	0,29 €
<b>FVFREDJ103115</b>	103x115	100	6 fori	100	0,28 €
<b>FVFREDL103115</b>	103x115	120	6 fori	100	0,28 €
<b>FVFREDM103115</b>	103x115	150	6 fori	100	0,28 €
<b>FVFREDN103115</b>	103x115	180	6 fori	100	0,28 €

### FOGLI CARTA VELCRO FORATI RED

Legante doppia resina, abrasivo ossido di alluminio, cosparsione semi-aperta antistatica, supporto carta peso E.

**APPLICAZIONI**

Carteggiatura di legni masselli, MDF compensati, pelli, su macchine orbitali.



Cod.	mm	Grana	Descrizione	Conf.	Prezzo
<b>FVFREDF115230</b>	115x230	40	10 fori	100	0,70 €
<b>FVFREDH115230</b>	115x230	60	10 fori	100	0,64 €
<b>FVFREDI115230</b>	115x230	80	10 fori	100	0,61 €
<b>FVFREDJ115230</b>	115x230	100	10 fori	100	0,58 €
<b>FVFREDL115230</b>	115x230	120	10 fori	100	0,58 €
<b>FVFREDM115230</b>	115x230	150	10 fori	100	0,58 €
<b>FVFREDN115230</b>	115x230	180	10 fori	100	0,58 €

## DISCHI VELCRO RED 8 FORI Ø 115 MM

Legante doppia resina, abrasivo all'ossido di alluminio, cosparsione semi-aperta antistatica, supporto carta peso E. Da utilizzare su macchine rotorbitali per la carteggiatura di legni masselli, MDF compensati, pelli. In blister da 5 pz.



Cod.	Ø mm	Grana	Conf.	Prezzo
FU-51301	115	40	30	2,90 €
FU-51302	115	60	30	2,76 €
FU-51303	115	80	40	2,67 €
FU-51304	115	100	40	2,63 €
FU-51305	115	120	40	2,63 €
FU-51306	115	150	40	2,63 €
FU-51307	115	180	40	2,35 €

## DISCHI VELCRO RED 8 FORI Ø 125 MM

dischi velcro red 8 fori  
Legante doppia resina, abrasivo all'ossido di alluminio, cosparsione semi-aperta antistatica, supporto carta peso E. Da utilizzare su macchine rotorbitali per la carteggiatura di legni masselli, MDF compensati, pelli. In blister da 5 pz.



Cod.	Ø mm	Grana	Conf.	Prezzo
FU-51251	125	40	30	3,46 €
FU-51252	125	60	30	3,30 €
FU-51253	125	80	40	3,19 €
FU-51254	125	100	40	3,14 €
FU-51255	125	120	40	3,14 €
FU-51256	125	150	40	3,14 €
FU-51257	125	180	40	2,98 €
FU-51259	125	240	40	2,98 €

## DISCHI VELCRO RED 6 FORI Ø 150 MM

Legante doppia resina, abrasivo all'ossido di alluminio, cosparsione semi-aperta antistatica, supporto carta peso E. Da utilizzare su macchine rotorbitali per la carteggiatura di legni masselli, MDF compensati, pelli. In blister da 5 pz.



Cod.	Ø mm	Grana	Conf.	Prezzo
FU-51261	150	40	30	4,47 €
FU-51262	150	60	30	4,24 €
FU-51263	150	80	40	4,12 €
FU-51264	150	100	40	3,95 €
FU-51265	150	120	40	3,95 €
FU-51266	150	150	40	3,95 €
FU-51317	150	180	40	3,71 €
FU-51319	150	240	40	3,71 €

## DELTA VELCRO RED 6 FORI 93X93X93 MM

Legante doppia resina, abrasivo all'ossido di alluminio, cosparsione semi-aperta antistatica, supporto carta peso E. Da utilizzare su macchine rotorbitali per la carteggiatura di legni masselli, MDF compensati, pelli. In blister da 5 pz.



Cod.	mm	Grana	Conf.	Prezzo
FU-51291	93x93x93	40	50	2,73 €
FU-51292	93x93x93	60	50	2,67 €
FU-51293	93x93x93	80	50	2,61 €
FU-51294	93x93x93	100	50	2,56 €
FU-51295	93x93x93	120	50	2,56 €

## TRIANGOLI VELCRO RED 5 FORI 140x80 MM

Legante doppia resina, abrasivo all'ossido di alluminio, cosparsione semi-aperta antistatica, supporto carta peso E. Da utilizzare su macchine rotorbitali per la carteggiatura di legni masselli, MDF compensati, pelli. In blister da 5 pz.



Cod.	mm	Grana	Conf.	Prezzo
FU-51281	140x80	40	30	3,19 €
FU-51282	140x80	60	30	3,08 €
FU-51283	140x80	80	40	2,97 €
FU-51284	140x80	100	40	2,87 €
FU-51285	140x80	120	40	2,87 €
FU-51286	140x80	150	40	2,87 €
FU-51287	140x80	240	40	2,87 €

## FOGLI RED 8 FORI 90X240 MM

Legante doppia resina, abrasivo all'ossido di alluminio, cosparsione semi-aperta antistatica, supporto carta peso E. Da utilizzare su macchine rotorbitali per la carteggiatura di legni masselli, MDF compensati, pelli. In blister da 5 pz.



Cod.	mm	Grana	Conf.	Prezzo
FU-51271	90x240	40	50	3,24 €
FU-51272	90x240	60	50	3,03 €
FU-51273	90x240	80	50	2,87 €
FU-51274	90x240	100	50	2,70 €
FU-51275	90x240	120	50	2,70 €

## NASTRI TELA 65X410 MM

Blister da 3 nastri.



Cod.	mm	Grana	Conf.	Prezzo
FU-51204	65x410	40	24	5,40 €
FU-51206	65x410	60	24	5,24 €
FU-51208	65x410	80	24	5,16 €
FU-51210	65x410	100	24	5,08 €
FU-51212	65x410	120	24	5,08 €

## NASTRI TELA 100X560 MM

Blister da 3 nastri.



Cod.	mm	Grana	Conf.	Prezzo
FU-51244	100x560	40	12	7,40 €
FU-51245	100x560	60	12	6,77 €
FU-51246	100x560	80	12	6,56 €
FU-51247	100x560	100	12	6,73 €
FU-51248	100x560	120	12	6,38 €

## NASTRI TELA 75x457 MM

Blister da 3 nastri.



Cod.	mm	Grana	Conf.	Prezzo
FU-51214	75x457	40	12	6,02 €
FU-51216	75x457	60	12	5,80 €
FU-51218	75x457	80	12	5,65 €
FU-51220	75x457	100	12	5,48 €
FU-51222	75x457	120	12	5,48 €

## NASTRI TELA 100x610 MM

Blister da 3 nastri.



Cod.	mm	Grana	Conf.	Prezzo
FU-51234	100x610	40	12	9,68 €
FU-51236	100x610	60	12	9,20 €
FU-51238	100x610	80	12	8,88 €
FU-51240	100x610	100	12	8,43 €
FU-51242	100x610	120	12	8,43 €

## NASTRI TELA 75x533 MM

Blister da 3 nastri.



Cod.	mm	Grana	Conf.	Prezzo
FU-51224	75x533	40	12	6,43 €
FU-51226	75x533	60	12	6,21 €
FU-51228	75x533	80	12	6,11 €
FU-51230	75x533	100	12	5,95 €
FU-51232	75x533	120	12	5,95 €

## TELA TLX GR IN COTONE AL CORINDONE

Abbiamo sempre disponibili i nastri per gli elettrotensili più comuni.  
**APPLICAZIONI**  
 Supporto cotone X, abrasivo ossido di alluminio, doppia resina, cosparsione chiusa.  
 Il prezzo è comprensivo della giunzione.



Cod.	mm	Grana	Conf.	Prezzo
TLXGRF65410	65x410	40	1	1,17 €
TLXGRH65410	65x410	60	1	1,17 €
TLXGRI65410	65x410	80	1	1,13 €
TLXGRJ65410	65x410	100	1	1,13 €
TLXGRL65410	65x410	120	1	1,13 €
TLXGRM65410	65x410	150	1	1,13 €

TLXGRF75533	75x533	40	1	1,45 €
TLXGRH75533	75x533	60	1	1,38 €
TLXGRI75533	75x533	80	1	1,34 €
TLXGRJ75533	75x533	100	1	1,31 €
TLXGRL75533	75x533	120	1	1,31 €
TLXGRM75533	75x533	150	1	1,31 €

TLXGRF100560	100x560	40	1	1,98 €
TLXGRH100560	100x560	60	1	1,83 €
TLXGRI100560	100x560	80	1	1,80 €
TLXGRJ100560	100x560	100	1	1,73 €
TLXGRL100560	100x560	120	1	1,73 €
TLXGRM100560	100x560	150	1	1,73 €

TLXGRF100610	100x610	40	1	2,19 €
TLXGRH100610	100x610	60	1	2,01 €
TLXGRI100610	100x610	80	1	1,98 €
TLXGRJ100610	100x610	100	1	1,94 €
TLXGRL100610	100x610	120	1	1,94 €
TLXGRM100610	100x610	150	1	1,94 €

TLXGRF100910	100x910	40	1	2,69 €
TLXGRH100910	100x910	60	1	2,66 €
TLXGRI100910	100x910	80	1	2,54 €
TLXGRJ100910	100x910	100	1	3,07 €
TLXGRL100910	100x910	120	1	3,07 €
TLXGRM100910	100x910	150	1	2,44 €

TLXGRF1201500	120x1500	40	1	5,73 €
TLXGRH1201500	120x1500	60	1	5,69 €
TLXGRI1201500	120x1500	80	1	5,43 €
TLXGRJ1201500	120x1500	100	1	5,25 €
TLXGRL1201500	120x1500	120	1	5,25 €
TLXGRM1201500	120x1500	150	1	5,25 €



**UTILIZZO CON  
 LEVIGATRICI A NASTRO  
 PER SGROSSATURA,  
 LEVIGATURA E FINITURA**

## MINIROLL TELA ABRASIVA 361J

Abrasivo all'ossido di alluminio.  
 Tela flessibile supporto cotone J.



Cod.	m	h mm	Grana	Conf.	Prezzo
FU-51360	2,5	120	40	1	6,69 €
FU-51361	2,5	120	60	1	5,25 €
FU-51362	2,5	120	80	1	5,15 €
FU-51363	2,5	120	100	1	4,92 €
FU-51364	2,5	120	120	1	4,92 €
FU-51365	2,5	120	150	1	4,92 €
FU-51366	2,5	120	180	1	4,92 €
FU-51367	2,5	120	220	1	4,92 €

## ROTTOLI TELA FLESSIBILE ALL'OSSIDO DI ALLUMINIO

Legante resina + colla, abrasivo ossido di alluminio, cosparsione chiusa, supporto tela cotone flessibile J.

**APPLICAZIONI**

Tela indicata per lavorazioni manuali su metalli, legno, vetroresina, ecc., indicata per tornerie stampi, armi, eccellente per manufatti sagomati.



Cod.	m	h mm	Grana	Conf.	Prezzo
JA361F120	50	120	40	1	2,22 €
JA361H120	50	120	60	1	2,19 €
JA361I120	50	120	80	1	2,10 €
JA361J120	50	120	100	1	1,96 €
JA361L120	50	120	120	1	2,05 €
JA361M120	50	120	150	1	1,96 €
JA361N120	50	120	180	1	1,96 €
JA361P120	50	120	240	1	1,96 €
JA361Q120	50	120	280	1	1,96 €
JA361R120	50	120	320	1	1,96 €
JA361T120	50	120	400	1	1,96 €

## FOGLI TELA FLESSIBILE ALL'OSSIDO DI ALLUMINIO

Legante resina + colla, abrasivo ossido di alluminio, cosparsione chiusa, supporto tela cotone flessibile J.

**APPLICAZIONI**

Tela indicata per lavorazioni manuali su metalli, legno, vetroresina, ecc., indicata per tornerie stampi, armi, eccellente per manufatti sagomati.

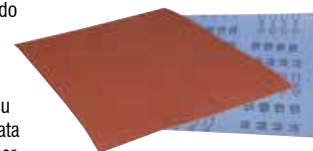

Cod.	mm	Grana	Descrizione	Conf.	Prezzo
F TTLFF230280	230x280	40	intero	50	1,54 €
F TTLFH230280	230x280	60	intero	50	1,44 €
F TTLFI230280	230x280	80	intero	50	1,33 €
F TTLFJ230280	230x280	100	intero	50	1,27 €
F TTLFL230280	230x280	120	intero	50	1,27 €
F TTLFM230280	230x280	150	intero	50	1,27 €
F TTLFN230280	230x280	180	intero	50	1,27 €
F TTLFP230280	230x280	240	intero	50	1,27 €
F TTLFQ230280	230x280	280	intero	50	1,27 €
F TTLFR230280	230x280	320	intero	50	1,27 €
F TTLFT230280	230x280	400	intero	50	1,27 €
F TTLFV230280	230x280	600	intero	50	1,27 €



### PANNO ABRASIVO MIRLON IN ROTOLO

Adatto per la levigatura e la finitura a secco ed umido di legno, vernici e metalli plastici. Indicato per lavorazioni di angoli, profili e bordi.



Cod.	mm	Grana	Conf.	Prezzo
RMIRLONAV115	115x10000	V FINE (rosso)	1	28,35 €
RMIRLONUF115	115x10000	U FINE (grigio)	1	28,35 €

### PANNO ABRASIVO MIRLON IN FOGLI

Adatto per la levigatura e la finitura a secco ed umido di legno, vernici e metalli plastici. Indicato per lavorazioni di angoli, profili e bordi a mano e levigatrici orbitali. TOTAL foglio Mirlon ultra soffice flessibilizzato.



Cod.	mm	Grana	Conf.	Prezzo
RMIRLONAV1228	120x280	V FINE (rosso)	10	1,00 €
RMIRLONUF1228	120x280	U FINE (grigio)	10	0,99 €

### PANNO ABRASIVO MIRLON TOTAL IN FOGLI

Abrasivo ideale per l'opacizzazione della cataforesi e di tutte le vernici o smalti particolarmente duri. Prodotto di nuova tecnologia e si distingue per la grande flessibilità, efficacia ed economicità.



Cod.	mm	Grana	Conf.	Prezzo
FMIRLONTVF115	115x230	V FINE (rosso)	10	1,65 €
FMIRLONTUF115	115x230	U FINE (grigio)	10	1,65 €

### PANNO ABRASIVO MIRLON + VELCRO IN DISCHI VELCRATI

Adatto per la levigatura e la finitura a secco ed umido di legno, vernici e metalli plastici. Indicato per lavorazioni di angoli, profili e bordi con rotorbitale.



Cod.	Ø mm	Grana	Conf.	Prezzo
DVMIRLONAV125	125	V FINE (rosso)	10	0,78 €
DVMIRLONAV150	150	V FINE (rosso)	10	1,10 €
DVMIRLONUF125	125	U FINE (grigio)	10	0,80 €
DVMIRLONUF150	150	U FINE (grigio)	10	1,10 €

### TAMPONE SCOTCH BRITE 3M CF-SH



Tipo A: ossido di alluminio. Prodotto utilizzato per la pulitura o ripresa di satinatura a mano di acciaio e alluminio. Tipo S: carburo di Silicio. Prodotto utilizzato a mano su legno sia prima che dopo applicazione del fondo per l'eliminazione delle fibre rialzate del legno preparazione delle superfici per applicazioni di adesivi.



Cod.	mm	Grana	Conf.	Prezzo
3MCFSHAV120	120x280	A VFN	60	2,34 €
3MCFSHSU120	120x280	S UFN	60	2,34 €

### DISCO LAMELLARE IN FELTRO

Con supporto in fibra di vetro. Adatto per lucidatura a specchio di acciaio, metalli e ottone.



Cod.	Ø mm	Conf.	Prezzo
064047	115	1	7,50 €

### DISCHI BI-LAMELLARI ALLO ZIRCONIO SUPPORTO NYLON LINEA PRO NASTEK NT2Z



Disco rinforzato bi-lamella a 80 lamelle 20x29 mm. Settori ferramenta e utensileria. Impieghi metallo, acciaio e inox.



Cod.	Ø mm	rpm	Grana	Conf.	Prezzo
NT2Z11540	115	13300	40	20	3,15 €
NT2Z11560	115	13300	60	20	3,15 €
NT2Z11580	115	13300	80	20	3,15 €
NT2Z115120	115	13300	120	20	3,15 €

### DISCHI LAMELLARI ALLO ZIRCONIO VENTILATI SUPPORTO NYLON LINEA PRO NVZ



Disco ventilato bi-lamella a 80 lamelle 20x29 mm. Attacco rapido M14. Settori ferramenta e utensileria. Impieghi metallo, acciaio e inox.



Cod.	Ø mm	rpm	Grana	Conf.	Prezzo
NVZ11540	115	13300	40	20	2,82 €
NVZ11560	115	13300	60	20	2,82 €
NVZ11580	115	13300	80	20	2,82 €
NVZ115120	115	13300	120	20	2,82 €

### DISCHI LAMELLARI ALLO ZIRCONIO SUPPORTO FIBRA LINEA PRO NFZ



Disco a lamelle zirconio con supporto in fibra universale. Ottimo ancoraggio lamella-supporto grazie alle resine speciali. Utilizzo per la lavorazione e la smerigliatura dell' acciaio. Versione Piana.



Cod.	Ø mm	rpm	Grana	Conf.	Prezzo
FU-17780	115	13300	40	20	2,50 €
FU-17781	115	13300	60	20	2,50 €
FU-17782	115	13300	80	20	2,50 €
FU-17784	115	13300	120	20	2,50 €

### DISCHI LAMELLARI ALLO ZIRCONIO SUPPORTO NYLON LINEA ECO ENPZ



Disco a lamelle zirconio con supporto in nylon universale. Ottimo ancoraggio lamella-supporto grazie alle resine speciali. Utilizzo per la lavorazione e la smerigliatura dell' acciaio.

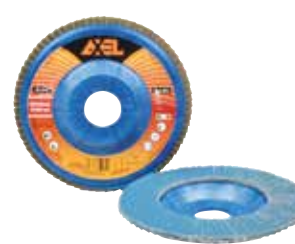

Cod.	Ø mm	rpm	Grana	Conf.	Prezzo
FU-17710	115	13300	40	20	1,98 €
FU-17711	115	13300	60	20	1,98 €
FU-17712	115	13300	80	20	1,98 €
FU-17713	115	13300	100	20	1,98 €
FU-17714	115	13300	120	20	1,98 €

### DISCHI LAMELLARI ALLO ZIRCONIO SUPPORTO NYLON LINEA PRO NPZ



Disco a lamelle zirconio con supporto in nylon universale. Ottimo ancoraggio lamella-supporto grazie alle resine speciali. Utilizzo per la lavorazione e la smerigliatura dell' acciaio. Versione piana.



Cod.	Ø mm	rpm	Grana	Conf.	Prezzo
FU-17750	115	13300	40	20	2,60 €
FU-17751	115	13300	60	20	2,60 €
FU-17752	115	13300	80	20	2,60 €
FU-17754	115	13300	120	20	2,60 €

### DISCHI LAMELLARI AL CORINDONE SUPPORTO FIBRA LINEA ECO EFPA



Disco mono-lamella a 72 lamelle 18x25 mm. Settori ferramenta e utensileria. Impieghi metallo acciaio e inox.



Cod.	Ø mm	rpm	Grana	Conf.	Prezzo
EFPA11540	115	13300	40	20	1,88 €
EFPA11560	115	13300	60	20	1,88 €
EFPA11580	115	13300	80	20	1,88 €
EFPA115120	115	13300	120	20	1,88 €

### DISCHI LAMELLARI AL CORINDONE SUPPORTO NYLON LINEA ECO ENPA



Disco a lamelle abrasivo ossido alluminio con supporto in nylon universale. Ottimo ancoraggio lamella supporto grazie alle resine speciali. Utilizzo per la lavorazione e la smerigliatura del metallo.



Cod.	Ø mm	rpm	Grana	Conf.	Prezzo
FU-17699	115	13300	36	20	1,79 €
FU-17700	115	13300	40	20	1,79 €
FU-17702	115	13300	60	20	1,79 €
FU-17703	115	13300	80	20	1,79 €
FU-17704	115	13300	100	20	1,79 €
FU-17705	115	1300	120	20	1,79 €

### DISCHI LAMELLARI ALLO ZIRCONIO SUPPORTO FIBRA LINEA ECO EFPZ



Disco mono-lamella a 72 lamelle 18x25 mm. Settori ferramenta e utensileria. Impieghi metallo acciaio e inox.



Cod.	Ø mm	rpm	Grana	Conf.	Prezzo
FU-17730	115	13300	40	20	1,88 €
FU-17731	115	13300	60	20	1,88 €
FU-17732	115	13300	80	20	1,88 €
FU-17733	115	13300	100	20	1,88 €
FU-17734	115	13300	120	20	1,88 €

### SPAZZOLE ABRASIVE PER MACCHINE SATINATRICI

Spazzole tela abrasiva in ossido di alluminio foro 19 mm - lunghezza 100 mm.



Cod.	Ø x altezza x foro mm	Grana	Conf.	Prezzo
<b>RLF100100</b>	100x100x19	40	1	18,50 €
<b>RLH100100</b>	100x100x19	60	1	19,40 €
<b>RLI100100</b>	100x100x19	80	1	20,00 €

### SPAZZOLE ABRASIVE PER MACCHINE SATINATRICI

Spazzole in panno abrasivo foro 19 mm - lunghezza 100 mm.



Cod.	Ø x altezza x foro mm	Grana	Conf.	Prezzo
<b>063831</b>	105x100x19	AC	1	11,10 €
<b>059273</b>	105x100x19	AM	1	11,10 €
<b>063832</b>	105x100x19	AF	1	11,10 €
<b>063833</b>	105x100x19	AVF	1	11,10 €

### SPAZZOLE LAMELLARI IN NYLON ABRASIVO

Spazzola a rullo per makita in filo abrasivo. Il rullo per makita è ideale anche per levigare il legno. Per operazioni di rusticatura e di sverniciatura, per le operazioni di decapaggio e riprese di satinatura su metallo.



Cod.	Ø x altezza x foro mm	Grana	Conf.	Prezzo
<b>RA46100120</b>	110x120x13	46	5	92,80 €
<b>RA60100120</b>	110x120x13	60	5	92,80 €
<b>RA80100120</b>	110x120x13	80	5	92,80 €

### RUOTE A LAMELLE ABRASIVE CON PERNO

Cambio diametro 6x40 m. Velocità a seconda del diametro.

#### APPLICAZIONI

Si utilizzano su smerigliatrici dritte elettriche o pneumatiche, su alberi flessibili. Per la levigatura, sverniciatura, pulitura delle superfici. Sono indicate per tutti quegli utilizzi in cui è necessario conformare l'utensile a profili irregolari della superficie da rifinire.



Cod.	rpm	Ø x h mm	Grana	Conf.	Prezzo
<b>RLF3015</b>	22900	30x15	40	25	1,85 €
<b>RLH3015</b>	22900	30x15	60	25	1,88 €
<b>RLI3015</b>	22900	30x15	80	25	1,89 €
<b>RLJ3015</b>	22900	30x15	100	25	1,92 €
<b>RLL3015</b>	22900	30x15	120	25	1,92 €

<b>RLF3020</b>	22900	30x20	40	25	1,99 €
<b>RLH3020</b>	22900	30x20	60	25	2,00 €
<b>RLI3020</b>	22900	30x20	80	25	2,03 €
<b>RLJ3020</b>	22900	30x20	100	25	2,05 €
<b>RLL3020</b>	22900	30x20	120	25	2,05 €

<b>RLF3030</b>	22900	30x30	40	25	2,19 €
<b>RLH3030</b>	22900	30x30	60	25	2,22 €
<b>RLI3030</b>	22900	30x30	80	25	2,27 €
<b>RLJ3030</b>	22900	30x30	60	25	2,28 €
<b>RLL3030</b>	22900	30x30	80	25	2,28 €

<b>RLF4020</b>	17100	40x20	40	25	2,02 €
<b>RLH4020</b>	17100	40x20	60	25	2,08 €
<b>RLI4020</b>	17100	40x20	80	25	2,11 €
<b>RLJ4020</b>	17100	40x20	100	25	2,14 €

<b>RLF4030</b>	17000	40x30	40	25	2,31 €
<b>RLH4030</b>	17000	40x30	60	25	2,38 €
<b>RLI4030</b>	17000	40x30	80	25	2,41 €

<b>RLH5020</b>	17000	50x20	60	25	2,48 €
<b>RLI5020</b>	17000	50x20	80	25	2,52 €

<b>RLH6040</b>	17000	60x40	60	25	3,73 €
<b>RLI6040</b>	17000	60x40	80	25	3,83 €

## DISCO SEMIFLESSIBILE



Disco semiflessibile al carburo di silicio. Lo speciale supporto in fibra su cui è applicato il materiale abrasivo, conferisce al disco un elevato grado di elasticità. Il disco è dotato di fori di aerazione. Buona capacità di asportazione anche esercitando poca pressione sul disco. Applicazioni: ideale per lavorazioni su materiali da costruzione come marmi, pietre, pvc, alluminio e cemento. Giri max 13.200 rpm.



Cod.	Ø mm	Ø foro mm	Grana	Conf.	Prezzo
063095	115	22,23	16	5	3,30 €
063096	115	22,23	24	5	3,30 €
063097	115	22,23	36	5	3,30 €
063098	115	22,23	60	5	3,30 €
063099	80	22,23	80	5	3,30 €
063100	115	22,23	120	1	3,30 €

## DISCHI ABRASIVI FIBRATI KF 991

Veloce e aggressivo, ottima resistenza alle sollecitazioni meccaniche. Adatto per lavori di carpenteria, sbavatura e saldatura, finitura di materiali ferrosi, legno, vetroresina. T.C. disco piano 4 tagli B4.16. B22 disco bombato.



Cod.	Ø mm	Foro	Grana	Conf.	Prezzo
DFSIAIA115	115	T.C.	16	50	0,70 €
DFSIAIC115	115	T.C.	24	50	0,68 €
DFSIAIE115	115	T.C.	36	50	0,61 €
DFSIAIF115	115	T.C.	40	50	0,57 €
DFSIAIG115	115	T.C.	50	50	0,56 €
DFSIAIH115	115	T.C.	60	50	0,54 €
DFSIAII115	115	T.C.	80	50	0,53 €
DFSIAIJ115	115	T.C.	100	50	0,53 €
DFSIAIL115	115	T.C.	120	50	0,53 €

DFSIAIA125	125	T.C.	16	50	0,82 €
DFSIAIC125	125	T.C.	24	50	0,75 €
DFSIAIE125	125	T.C.	36	50	0,68 €
DFSIAIF125	125	T.C.	40	50	0,65 €
DFSIAIG125	125	T.C.	50	50	0,63 €
DFSIAIH125	125	T.C.	60	50	0,61 €
DFSIAII125	125	T.C.	80	50	0,60 €
DFSIAIJ125	125	T.C.	100	50	0,60 €
DFSIAIL125	125	T.C.	120	50	0,60 €

DFSIAIA180	180	T.C.	16	50	1,60 €
DFSIAIC180	180	T.C.	24	50	1,46 €
DFSIAIE180	180	T.C.	36	50	1,35 €
DFSIAIF180	180	T.C.	40	50	1,28 €
DFSIAIG180	180	T.C.	50	50	1,19 €
DFSIAIH180	180	T.C.	60	50	1,15 €
DFSIAII180	180	T.C.	80	50	1,12 €
DFSIAIJ180	180	T.C.	100	50	1,12 €
DFSIAIL180	180	T.C.	120	50	1,12 €

## DISCHI FIBRATI IN ZIRCONIO KF 993

Adatto per lavori di carpenteria, sbavatura e saldatura. T.C. disco piano 4 tagli. B22 disco bombato.



Cod.	Ø mm	Grana	Foro	Conf.	Prezzo
DFSIAI993C115	115	24	T.C.	50	1,11 €
DFSIAI993E115	115	36	T.C.	50	1,10 €
DFSIAI993G115	115	50	T.C.	50	0,93 €
DFSIAI993H115	115	60	T.C.	50	0,84 €
DFSIAI993I115	115	80	T.C.	50	0,77 €
DFSIAI993L115	115	120	T.C.	50	0,77 €

DFSIAI993C180	180	24	T.C.	50	2,45 €
DFSIAI993E180	180	36	T.C.	50	2,33 €
DFSIAI993G180	180	50	T.C.	50	2,09 €
DFSIAI993H180	180	60	T.C.	50	1,81 €
DFSIAI993I180	180	80	T.C.	50	1,63 €
DFSIAI993L180	180	120	T.C.	50	1,63 €

## DISCHI FIBRATI OSSIDO ALLUMINIO + CERAMICO PSG 787C



Legante doppia resina, abrasivo ceramico PSG a forma trilaterale e ossido di alluminio, supporto fibra vulcanizzata, cospersione aperta. Con additivo raffreddante. APPLICAZIONI: Rimozione saldature, sbavature e tutte le lavorazioni in cui serve asportazione pesante su acciaio Inox e metalli sensibili al calore.



Cod.	Ø mm	Foro	Grana	Conf.	Prezzo
3M787CE115	115	T.C.	36	100	2,49 €
3M787CH115	115	T.C.	60	100	2,26 €
3M787CI115	115	T.C.	80	100	2,13 €

3M787CE125	125	T.C.	36	100	2,68 €
3M787CH125	125	T.C.	60	100	2,48 €
3M787CI125	125	T.C.	80	100	2,41 €

3M787CE180	180	T.C.	36	100	5,10 €
3M787CH180	180	T.C.	60	100	4,66 €
3M787CI180	180	T.C.	80	100	4,38 €

## PLATORELLI PER DISCHI FIBRATI



Cod.	Ø mm	Descrizione	Conf.	Prezzo
3M64860	115	Cubitron™ II	10	26,75 €
3M64861	125	Cubitron™ II	10	29,35 €
3M64862	180	Cubitron™ II	10	41,70 €



## MANICOTTI ELICOIDALI AL CORINDONE

Anelli abrasivi rinforzati di varie dimensioni, permettono la finitura di parti stampate, parti interne di tubi, cilindri e parti forate; devono essere utilizzati su espansori di pari misura (vedi nella sezione complementi i prodotti ESP).

### APPLICAZIONI

Si utilizzano nei settori della ferramenta e utensileria. Impieghi metallo.



Cod.	Ø x h mm	Grana	Conf.	Prezzo
MF520	5x20	40	100	0,41 €
MH520	5x20	60	100	0,39 €
MI520	5x20	80	100	0,38 €
ML520	5x20	120	100	0,37 €
MF1020	10x20	40	100	0,21 €
MH1020	10x20	60	100	0,20 €
MI1020	10x20	80	100	0,20 €
ML1020	10x20	120	100	0,19 €
MF1030	10x30	40	100	0,26 €
MH1030	10x30	60	100	0,24 €
MI1030	10x30	80	100	0,24 €
ML1030	10x30	120	100	0,23 €
MF1325	13x25	40	100	0,26 €
MH1325	13x25	60	100	0,25 €
MI1325	13x25	80	100	0,24 €
ML1325	13x25	120	100	0,24 €
MF1530	15x30	40	100	0,28 €
MH1530	15x30	60	100	0,27 €
MI1530	15x30	80	100	0,26 €
ML1530	15x30	120	100	0,26 €
MF2030	20x30	40	100	0,34 €
MH2030	20x30	60	100	0,32 €
MI2030	20x30	80	100	0,32 €
ML2030	20x30	120	100	0,31 €
MF2220	22x20	40	100	0,26 €
MH2220	22x20	60	100	0,25 €
MI2220	22x20	80	100	0,24 €
MF2525	25x25	40	100	0,36 €
MH2525	25x25	60	100	0,34 €
MI2525	25x25	80	100	0,33 €
ML2525	25x25	60	100	0,33 €
MF3020	30x20	40	100	0,30 €
MH3020	30x20	60	100	0,29 €
MI3020	30x20	80	100	0,28 €
MF3030	30x30	40	100	0,40 €
MH3030	30x30	60	100	0,38 €
MI3030	30x30	80	100	0,37 €
ML3030	30x30	120	100	0,36 €

## MANICOTTI ELICOIDALI ALLO ZIRCONIO

Anelli abrasivi rinforzati di varie dimensioni, permettono la finitura di parti stampate, parti interne di tubi, cilindri e parti forate; devono essere utilizzati su espansori di pari misura (vedi nella sezione complementi i prodotti ESP).

### APPLICAZIONI

Si utilizzano nei settori della ferramenta e utensileria.

Impieghi metallo e acciaio inox.



Cod.	Ø x h mm	Grana	Conf.	Prezzo
MF1530Z	15x30	40	100	0,33 €
MH1530Z	15x30	60	100	0,31 €
MI1530Z	15x30	80	100	0,30 €
MF3030Z	30x30	40	100	0,46 €
MH3030Z	30x30	60	100	0,43 €
MI3030Z	30x30	80	100	0,42 €
MF4530Z	45x30	40	100	0,60 €
MH4530Z	45x30	60	100	0,55 €
MI4530Z	45x30	80	100	0,54 €

## PORTAMANICOTTI



Cod.	Ø x h mm	Perno	Conf.	Prezzo
PMP520	5x20	6	1	9,06 €
PMP1020	10x20	6	1	7,16 €
PMP1030	10x30	6	1	9,03 €
PMP1325	13x25	6	1	7,47 €
PMP1530	15x30	6	1	9,08 €
PMP2030	20x30	6	1	10,95 €
PMP2220	22x20	6	1	9,12 €
PMP2525	25x25	6	1	10,95 €
PMP3030	30x30	6	1	11,00 €
PMP4530	45x30	6	1	13,00 €

## RULLI PORTA CAPPUCCI ABRASIVI



Cod.	mm	Ø gambo mm	Conf.	Prezzo
PCT0585L6	8x85	6	5	21,70 €
PCT1185L6	11x85	6	5	21,70 €
PCT1685L6	16x85	6	5	21,70 €
PCT2185L6	21x85	6	5	21,70 €



## DISCHI DA TAGLIO ACCIAIO TS

Disco realizzato con le tecnologie più innovative per garantire un livello costantemente alto di asportazione e di eliminazione pressoché totale delle scorie. Centro piatto.



Cod.	Ø mm x spessore	Descrizione	Conf.	Prezzo
DC4801	115x1,0	acciaio inox	50	1,54 €
DC4803	115x1,6	acciaio inox	50	1,54 €
DC4807	115x3,2	ferro/acciaio	50	1,63 €
DC4809	115x6,4	ferro/acciaio	50	2,20 €
DE4801	125x1,0	acciaio inox	50	1,67 €
DE4803	125x1,6	acciaio inox	50	1,67 €
DI4801	230x1,9	acciaio inox	50	3,36 €
DI4802	230x3,2	acciaio	50	3,38 €
DI4806	230x6,4	ferro/acciaio	50	6,30 €

## DISCHI DA TAGLIO ACCIAIO DTA

Centro piatto.



Cod.	Ø mm	Pz	Conf.	Prezzo
FU-17805	115x1,0	5	10	6,00 €
FU-17801	115x1,6	5	10	6,00 €
FU-17803	230x1,9	5	10	13,20 €
2111.115	115x1,0	25	25	1,20 €
2110.115	115x1,6	25	25	1,20 €

## DISCHI DA TAGLIO/SBAVO FERRO DTF

Centro depresso.



Cod.	Ø mm	Spessore	Conf.	Prezzo
2107.115	115	3,2	25	0,97 €
2107.230	230	3,2	25	2,26 €

## DISCHI DA TAGLIO/SBAVO FERRO DTF

Centro depresso.



Cod.	Ø mm	Spessore	Conf.	Prezzo
2108.115	115	6,4	25	1,65 €
2108.230	230	6,4	25	4,01 €

## DISCHI DA TAGLIO MARMO DTM



Cod.	Ø mm	Conf.	Prezzo
031007	115x1,6 (taglio)	50	1,23 €
2109.115	115x3,2 (taglio)	50	1,17 €
2109.230	230x3,2 (taglio)	50	2,52 €
020315	230x6,4 (sbavo)	50	6,87 €

## SET MOLE ABRASIVE MULTICUT

Multiuso, ideale per un taglio rapido e preciso per vari tipi di materiali: alluminio, piastrelle, plastica, metallo, legno.



Cod.	Ø mm	Pz	Conf.	Prezzo
FU-17855	115x2,2	10	4	14,60 €

## DISCHI DA TAGLIO CUBITRON II - VERSIONE PIANA T41 SILVER

Legante resina rinforzata, miscela di ossido di alluminio ceramico PSG a forma triangolare. Lunga durata.

APPLICAZIONI

Taglio di acciaio e acciaio inox, profili e barre piene.



Cod.	Ø mm	Pz	Conf.	Prezzo
3M51785	115x1,0	25	50	2,09 €
3M51787	115x1,6	25	50	2,28 €
3M51790	125x1,0	25	50	2,50 €
3M51792	125x1,6	25	50	2,63 €
3M51804	230x2,0	25	50	6,22 €
3M51806	230x3,0	25	50	7,29 €

## DISCHI DA SBAVO CUBITRON II T27 SILVER

Legante resina rinforzata, abrasivo miscela di ossido di alluminio ceramico PSG a forma triangolare. Lunga durata.

APPLICAZIONI

Sbavatura e asportazione pesante di materiali duri e molto duri in particolare acciaio e acciaio inox, ghisa, bronzo.



Cod.	Ø mm	Pz	Conf.	Prezzo
3M51747	115x7,0	10	20	3,91 €
3M51748	125x7,0	10	20	4,10 €
3M51749	150x7,0	25	20	6,70 €
3M51750	180x7,0	25	20	7,48 €
3M51751	230x7,0	25	20	11,20 €

**DISCHI DA TAGLIO CUBITRON II - VERSIONE PIANA T41** **3M**

Legante resina rinforzata, abrasivo ceramico PSG a forma triangolare. Densità dura che garantisce prestazioni elevate di velocità e durata. APPLICAZIONI: Taglio di metalli molto duri in particolare acciaio e acciaio inox.



Cod.	Ø mm	Conf.	Prezzo
3M65513	115x1,0	25	4,18 €
3M65512	125x1,0	50	4,48 €
3M65463	230x2,0	50	15,70 €

**DISCHI DA SBAVO CUBITRON II - CENTRO DEPRESSO T27** **3M**

Legante resina rinforzata, abrasivo ceramico PSG a forma triangolare. La combinazione unica di minerale PSG e resine garantisce prestazioni elevate di velocità e durata. APPLICAZIONI: Sbavatura e asportazione pesante di materiali duri e molto duri in particolare acciaio e acciaio inox.



Cod.	Ø mm	Conf.	Prezzo
3M94003	115x7	20	8,90 €
3M94002	125x7	20	10,45 €
3M65494	230x7,0	20	22,70 €

**DISCHI DA TAGLIO CUBITRON II - VERSIONE PIANA T42** **3M**

Legante resina rinforzata, minerale ceramico PSG a forma triangolare. Alta resistenza meccanica e densità dura. La combinazione unica di minerale PSG e resine garantisce prestazioni elevate di velocità e durata. APPLICAZIONI: Taglio di metalli molto duri, in particolare acciaio e acciaio inox.



Cod.	Ø mm	Conf.	Prezzo
3M65481	230x2,5	50	16,90 €



9



### MOLA ROTATIVA CILINDRICA CON GAMBO IN ACCIAIO

Cilindro corto per la rettifica a mano libera. In corindone "Rubinkorund" grana media.



Cod.	Ø mm	Spessore mm	Gambo mm	Conf.	Prezzo
2071.A	15	15	6	6	1,09 €
2071.E	40	20	6	6	2,03 €

### MOLA ROTATIVA CILINDRICA CON GAMBO IN ACCIAIO

Cilindro corto per la rettifica a mano libera. In corindone "Rubinkorund" grana media.



Cod.	Ø mm	Spessore mm	Gambo mm	Conf.	Prezzo
2072.A	4	8	6	1	1,02 €
2072.D	6	10	6	1	1,02 €
2072.G	10	25	6	1	1,28 €
2072.F	10	30	6	1	1,28 €
2072.H	15	30	6	1	1,36 €
2072.I	25	25	6	1	1,56 €
2072.II	20	30	6	1	1,45 €
2072.N	40	40	6	1	3,12 €

### MOLA ROTATIVA CILINDRICA CON GAMBO IN ACCIAIO

A punta per la rettifica a mano libera. In corindone "Rubinkorund" grana media.



Cod.	Ø mm	Spessore mm	Gambo mm	Conf.	Prezzo
2076.A	8	20	6	1	1,45 €
2076.B	10	25	6	1	1,31 €
2076.C	15	20	6	1	1,56 €
2076.C1	20	30	6	1	1,70 €
2076.D	20	40	6	1	1,89 €
2076.E	25	40	6	1	2,10 €
2076.F	30	40	6	1	2,50 €

### MOLA ROTATIVA A PUNTA CON GAMBO IN ACCIAIO

Punta per la rettifica a mano libera. In corindone "Rubinkorund" grana media.



Cod.	Ø mm	Spessore mm	Gambo mm	Conf.	Prezzo
2078.B	10	20	6	1	1,49 €
2078.C	15	20	6	1	1,56 €

### MOLA ROTATIVA CONICA CON GAMBO IN ACCIAIO

Piccolo per la rettifica a mano libera. In corindone "Rubinkorund" grana media.



Cod.	Ø mm	Spessore mm	Gambo mm	Conf.	Prezzo
2079.B	15	25	6	1	1,56 €
2079.C	20	30	6	1	1,70 €
2079.D	30	40	6	1	2,50 €

### MOLA ROTATIVA CONICA CON GAMBO IN ACCIAIO

Grande per la rettifica a mano libera. In corindone "Rubinkorund" grana media.



Cod.	Ø mm	Spessore mm	Gambo mm	Conf.	Prezzo
2080.A	10	15	3	1	1,31 €
2080.C	25	30	6	1	1,89 €
2080.D	30	40	6	1	2,50 €

### MOLA ROTATIVA SFERA CON GAMBO IN ACCIAIO

Sfera per la rettifica a mano libera. In corindone "Rubinkorund" grana media.



Cod.	Ø mm	Gambo mm	Conf.	Prezzo
2081.E	15	6	1	1,49 €
2081.F	20	6	1	1,60 €
2081.H	30	6	1	2,10 €

### MOLE SU PERNO IN CORINDONE ROSA

Per metallo, vetro, ceramica e materie sintetiche.



Cod.	Ø mm	Pz	Conf.	Prezzo
3398	3	5	10	5,32 €
3399	6	5	10	8,41 €

### ESPOSITORE MOLE RUBINO



Cod.	Pz	Conf.	Prezzo
062644	43	1	61,60 €



## SPUGNETTE BLOCK GRIGIE AL CARBURO DI SILICIO

Dimensioni 98x69x26 mm.



Cod.	Descrizione	Grana	Conf.	Prezzo
<b>1012.46</b>	STD-N (dura)	46	250	0,68 €
<b>1003.60</b>	STD-N (dura)	60	250	0,68 €
<b>1005.100</b>	STD-N (dura)	100	250	0,68 €

## SPUGNETTE BLOCK BLU ALL'OSSIDO DI ALLUMINIO

Dimensioni 98x69x26 mm.



Cod.	Descrizione	Grana	Conf.	Prezzo
<b>1011.60</b>	STD-N (dura)	60	250	0,68 €
<b>1011.80</b>	STD-N (dura)	80	250	0,68 €
<b>1011.180</b>	STD-N (dura)	180	250	0,68 €
<b>1010.60</b>	Z (morbida)	60	250	0,68 €
<b>1010.100</b>	Z (morbida)	100	250	0,68 €
<b>1010.150</b>	Z (morbida)	150	250	0,68 €
<b>1010.180</b>	Z (morbida)	180	250	0,68 €

## SPUGNETTE PAD BLU EXTRAFLESSIBILI ALL'OSSIDO DI ALLUMINIO

Dimensioni 120x98x13 mm.

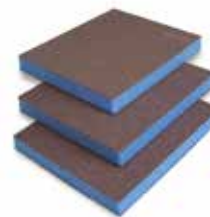

Cod.	Descrizione	Grana	Conf.	Prezzo
<b>3056.60</b>	Z (morbida)	60	250	0,66 €
<b>3056.80</b>	Z (morbida)	80	250	0,66 €
<b>3056.100</b>	Z (morbida)	100	250	0,66 €
<b>3056.120</b>	Z (morbida)	120	250	0,66 €
<b>3056.150</b>	Z (morbida)	150	250	0,66 €
<b>3056.180</b>	Z (morbida)	180	250	0,66 €
<b>3056.220</b>	Z (morbida)	220	250	0,66 €

## SPUGNETTE MICRO FINE PIATTE EXTRAFLESSIBILI

Dimensioni 115x140x5 mm.

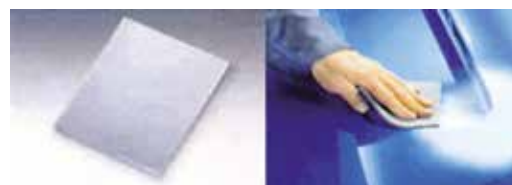

Cod.	Descrizione	Grana	Conf.	Prezzo
<b>1009.100</b>	fine	100	250	0,70 €
<b>1009.180</b>	super fine	180	250	0,70 €
<b>1009.280</b>	micro fine	280	250	0,70 €

9

## ESPOSITORE SPUGNETTE BLOCK

Espositore da 48 pezzi.  
Spugnetta 98x69x26 mm.



Cod.	Descrizione	Grana	Pz	Conf.	Prezzo
<b>FU-17860</b>	STD-N (dura)	grossa (46)	48	1	36,60 €
<b>FU-17861</b>	STD-N (dura)	media (60)	48	1	36,60 €
<b>FU-17862</b>	STD-N (dura)	fine (100)	48	1	36,60 €

## ESPOSITORE SPUGNETTE PAD

Espositore da 48 pezzi.  
Spugnetta 120x98x13 mm.



Cod.	Descrizione	Grana	Pz	Conf.	Prezzo
<b>FU-17865</b>	Z (morbida)	media (60)	48	1	35,30 €
<b>FU-17866</b>	Z (morbida)	fine (100)	48	1	35,30 €
<b>FU-17867</b>	Z (morbida)	fine+ (150)	48	1	35,30 €

### TAMPONE ARANCIO ONDULATO

Schiuma in poliuretano espanso a celle chiuse, densità  $38 \pm 4 \text{ kg/m}^3$ , attacco velcro. In abbinamento con paste abrasive per togliere i segni della carteggiatura.



Cod.	Ø mm	Pz	Conf.	Prezzo
3M69000	80	200	1	10,30 €
3M60107	135	50	1	15,60 €
3M50172	200	6	1	47,10 €

### TAMPONE ARANCIO PER LUCIDATURA

Tampone duro serie arancio PS8.



Cod.	Ø mm	Descrizione	Conf.	Prezzo
PS8-V.080X30	80	-	1	2,61 €
PS8-150VB	150 (bugnato)	bugnato	1	5,36 €
PS8-V.160X50	160	-	1	4,92 €

### TAMPONE SPUGNA NERA ONDULATA PER POLISH

Schiuma in poliuretano espanso, attacco velcro. In abbinamento con polish per lucidatura.



Cod.	Ø mm	Pz	Conf.	Prezzo
3M05726	75	40	1	14,30 €
3M60363	80	200	1	12,90 €
3M09378	150	10	1	29,55 €
3M05738	200	6	1	46,00 €

### TAMPONE ROSSO PER LUCIDATURA

Tampone morbido per legno serie rossa smussato.



Cod.	Ø mm	Spessore	Conf.	Prezzo
RC-V/080X30-R	80 (leggero)	leggero	1	2,94 €
RC-V/SS180X50	180 (pesante)	pesante	1	11,65 €

### CUFFIA IN LANA

Cuffia bianca in schiuma lana merinos, lunghezza lana 20 mm, attacco velcro, platorello Ø 178 mm.  
Cuffia gialla in schiuma lana sintetica, attacco Hookit, platorello Ø 178 mm.  
Conf. da 6 pezzi.



Cod.	Ø mm	Colore	Conf.	Prezzo
3M05711	230	bianco	1	46,00 €
3M05713	230	giallo	1	56,60 €

### TAMPONE NERO PER LUCIDATURA

Tampone morbido serie S90 nero smussato.



Cod.	Ø mm	Spessore	Conf.	Prezzo
S90-V/S080X30	80 (leggero)	30	1	4,71 €
S90-V/S160X50	160 (pesante)	50	1	8,58 €
S90-V/S200X50	200	50	1	13,20 €

### PANNO IN MICROFIBRA ESSENTIAL

Panno ideale per la pulizia di tutte le superfici.  
Conf. da 10 pezzi.



Cod.	cm	Colore	Conf.	Prezzo
3M2012	36x36	blu	1	2,30 €
3M2012G	36x36	giallo	1	2,30 €
3M2012R	36x36	rosso	1	2,30 €

### CUFFIA IN LANA MERINOS VELCRATA

Di tipo standard.



Cod.	Ø mm	Conf.	Prezzo
MERINOS-080SD	80 (aggressiva)	1	6,62 €
MERINOS-135SD	135 (aggressiva)	1	11,35 €
MERINOS-135SM	135 (morbida)	1	10,85 €
MERINOS-200SD	200 (aggressiva)	1	18,35 €
MERINOS-200SM	200 (morbida)	1	18,60 €



**PLATORELLO NYLON  
PER MOLA**



Cod.	mm	Conf.	Prezzo
3338.35	115x14	10	1,81 €
3338.45	125x14	10	1,92 €
3338.65	178x14	10	2,88 €

**RUOTA TESSUTO  
CON GAMBO**

Gambo Ø 6 mm.



Cod.	Descrizione	Ø mm	Conf.	Prezzo
3339.46	pre lucidatura	80	10	9,37 €
3339.30	lucidatura rapida	80	10	6,71 €

**PLATORELLO PER TRAPANO  
CON VELCRO**



Cod.	mm	Conf.	Prezzo
3338.80	115	5	13,65 €
3338.82	125	5	14,80 €
3338.85	150	5	20,55 €

**TAMPONE SPUGNA  
DI RICAMBIO**



Cod.	Ø mm	Descrizione	Conf.	Prezzo
3339.62	125	-	10	5,22 €
3339.64	175	-	10	8,84 €
3339.66	115	fissaggio velcro	10	5,01 €

**CUFFIA LANA AGNELLO  
CON LACCIO**



Cod.	mm	Conf.	Prezzo
3339	140	10	4,47 €
3339.20	190	10	6,18 €

**TAMPONE IN SPUGNA  
PER TRAPANO**



Cod.	Ø mm	Ø gambo	Conf.	Prezzo
3339.50	125	6 mm	10	9,47 €

**CUFFIA LANA AGNELLO  
FISSAGGIO VELCRO**



Cod.	Ø mm	Conf.	Prezzo
3339.22	115	10	4,69 €

**TAMPONE IN SPUGNA  
PER MOLA**



Cod.	Ø mm	Foro	Conf.	Prezzo
3339.60	175	M14	5	13,45 €

**RUOTA TESSUTO  
PER MOLA**



Cod.	Ø mm	Ø foro mm	Conf.	Prezzo
3339.35	100	10/13	10	5,64 €
3339.40	120	20/16	10	6,71 €
3339.45	150	20/16	10	9,26 €

**TAMPONE DI GOMMA**



Cod.	mm	Conf.	Prezzo
3339.70	125x70	10	8,52 €

# dispositivi protezione individuale

**MASCHERINE**

**FACCIALI E CASCHI**

**TAPPI E CUFFIE**

**OCCHIALI**

**GUANTI**

**TUTE**

**SCARPE**

**ABBIGLIAMENTO**

**CAPPELLI**

**OMBRELLI**



## RESPIRATORE PER POLVERI D-MASK

In box. Respiratore mascherina igienica antipolvere in polipropilene.



Cod.	Descrizione	Conf.	Prezzo
<b>GA0386</b>	classe DPII	50	1,22 €

## RESPIRATORE PER POLVERI SAVEMASK

Respiratore facciale filtrante monouso a conchiglia senza valvola, in multistrato di polipropilene.



Cod.	Descrizione	Conf.	Prezzo
<b>FU-6050</b>	classe FFP1	20	2,67 €
<b>FU-6052</b>	classe FFP2	20	1,21 €

## RESPIRATORE PER POLVERI SAVEMASK

Respiratore facciale filtrante monouso a conchiglia con valvola, in multistrato di polipropilene.



Cod.	Descrizione	Conf.	Prezzo
<b>FU-6055</b>	classe FFP2	20	1,53 €

## RESPIRATORE PER POLVERI SAVEMASK

Respiratore facciale filtrante monouso a conchiglia con valvola, in multistrato di polipropilene.



Cod.	Descrizione	Conf.	Prezzo
<b>FU-6056</b>	classe FFP3	5	3,56 €

## RESPIRATORE PER POLVERI SAVE F

Respiratore facciale filtrante monouso pieghevole con valvola, in multistrato di polipropilene.



Cod.	Descrizione	Conf.	Prezzo
<b>FU-6060</b>	classe FFP2	20	4,51 €
<b>FU-6061</b>	classe FFP3	20	7,85 €

## SERIE 9100 VFLEX

### RESPIRATORE PER POLVERI

Respiratore con pieghe a V che si flettono ed estendono intorno alla bocca per il massimo comfort.



Cod.	Descrizione	Conf.	Prezzo
<b>3M9101E</b>	classe FFP1	25	1,28 €

### RESPIRATORE PER POLVERI CON VALVOLA

Respiratore con pieghe a V che si flettono ed estendono intorno alla bocca per il massimo comfort. La valvola 3M Cool Flow assicura una efficace riduzione dell'accumulo di calore ed umidità nel facciale.



Cod.	Descrizione	Conf.	Prezzo
<b>3M9161E</b>	classe FFP1	15	2,29 €
<b>3M9162E</b>	classe FFP2	15	2,58 €
<b>3M9163E</b>	classe FFP3	15	5,31 €

## SERIE AURA 9300+

### RESPIRATORE PER POLVERI 9310+

Respiratore antipolvere della nuova generazione. Pieghevole: la parte anteriore è distanziata dal viso mentre gli altri due settori, morbidissimi, si adattano perfettamente con particolare morbidezza.



Cod.	Descrizione	Conf.	Prezzo
<b>3M9310</b>	classe FFP1	20	2,48 €

### RESPIRATORE PER POLVERI CON VALVOLA 9312+

Con valvola. Ottimo comfort senza compromettere la performance. Protegge da moderati livelli di polveri, fumi e nebbie.



Cod.	Descrizione	Conf.	Prezzo
<b>3M9312</b>	classe FFP1	10	4,43 €

## RESPIRATORE PER POLVERI 9320+

Nuovo offre il massimo comfort con un design unico e performance uniche. Le principali caratteristiche sono: filtro con tecnologia a bassa resistenza respiratori. Adatto per polveri, fumi e nebbie.



Cod.	Descrizione	Conf.	Prezzo
3M9320	classe FFP2	20	4,37 €

## RESPIRATORE PER POLVERI 8810

Leggero e confortevole protegge da polveri e nebbie. Adattabilità ad ogni conformazione facciale.



Cod.	Descrizione	Conf.	Prezzo
3M8810	classe FFP2	20	3,32 €

## RESPIRATORE PER POLVERI CON VALVOLA 9322+

Con valvola. L'innovativo design a 3 lembi assicura una maggiore comodità di indossamento ed è facile da riporre quando non utilizzato. Adatto per soddisfare le esigenze degli utilizzatori in una vasta gamma di applicazioni e attività industriali.



Cod.	Descrizione	Conf.	Prezzo
3M9322	classe FFP2	10	4,83 €

## RESPIRATORE PER POLVERI CON VALVOLA 8822

Offrono una protezione duratura e confortevole, particolarmente adatta in situazioni ad elevato calore o umidità. La valvola 3M Cool Flow assicura una efficace riduzione dell'accumulo di calore ed umidità nel facciale.



Cod.	Descrizione	Conf.	Prezzo
3M8822	classe FFP2	10	5,21 €

## RESPIRATORE PER POLVERI CON VALVOLA 9332+

L'innovativo design a 3 lembi assicura una maggiore comodità di indossamento ed è facile da riporre quando non utilizzato. Progettato per soddisfare le esigenze degli utilizzatori in una vasta gamma di applicazioni e attività industriali.



Cod.	Descrizione	Conf.	Prezzo
3M9332	classe FFP3	10	13,45 €

## SERIE 8000+ PREMIUM

## RESPIRATORE PER POLVERI CON VALVOLA 8825+

Rappresenta il più sofisticato livello di sicurezza delle vie respiratorie per i facciali filtranti. Il suo morbido bordo di tenuta e l'ampia superficie filtrante offrono la massima protezione. Nello stesso tempo la valvola di esalazione riduce il calore e l'umidità all'interno del respiratore e gli attacchi degli elastici a 4 punti garantiscono un'aderenza perfetta al volto.



Cod.	Descrizione	Conf.	Prezzo
3M8825	classe FFP2	5	15,00 €

## SERIE 8000 CLASSIC

## RESPIRATORE PER POLVERI 8710

La speciale forma a conchiglia permette di mantenere la giusta distanza tra il volto ed il materiale filtrante. Protezione durevole grazie all'elasticità della struttura interna a forma di conchiglia.



Cod.	Descrizione	Conf.	Prezzo
3M8710E	classe FFP1	20	1,66 €

## RESPIRATORE PER POLVERI CON VALVOLA 8812

Con valvola, leggero e confortevole protegge da polveri e nebbie.



Cod.	Descrizione	Conf.	Prezzo
3M8812	classe FFP1	10	3,16 €

## RESPIRATORE PER POLVERI CON VALVOLA 8835+

Respiratore con valvola rappresenta il più sofisticato livello di sicurezza delle vie respiratorie per i facciali filtranti. Il suo morbido bordo di tenuta e l'ampia superficie filtrante offrono la massima protezione. Gli attacchi degli elastici a 4 punti garantiscono un'aderenza perfetta al volto.



Cod.	Descrizione	Conf.	Prezzo
3M8835	classe FFP3	5	17,20 €

## SERIE 8300 COMFORT

### RESPIRATORE PER POLVERI CON VALVOLA 8833

Respiratore a conchiglia, filtrazione efficace contro particelle solide, liquidi non volatili e fumi bassa resistenza respiratoria garantendo un'efficienza filtrante prolungata.



3M

Cod.	Descrizione	Conf.	Prezzo
3M8833	classe FFP3	10	8,78 €

## SERIE 9000 SPECIAL

### RESPIRATORE PER POLVERI

Offre sollievo in presenza di vapori organici e proteggono da livelli moderati di polveri fini e nebbie. Si adatta a diverse conformazioni facciali.



3M

Cod.	Descrizione	Conf.	Prezzo
3M9913	classe FFP1 - carboni attivi	20	7,05 €

### RESPIRATORE PER POLVERI CON VALVOLA

Protegge dal rischio di irritazioni dovute alla presenza di specifici gas e vapori organici presenti spesso insieme alle polveri. Si adatta a diverse conformazioni facciali.



3M

Cod.	Descrizione	Conf.	Prezzo
3M9914	classe FFP1 - carboni attivi	10	7,00 €

### RESPIRATORE PER POLVERI CON VALVOLA

Offrono una protezione efficace contro polveri, nebbie e ozono. E proteggono anche in presenza di moderati livelli di vapori organici.



3M

Cod.	Descrizione	Conf.	Prezzo
3M9922	classe FFP2 - carboni attivi	10	9,15 €

### RESPIRATORE PER POLVERI CON VALVOLA

Respiratore per saldatura con valvola protegge sia da concentrazioni modeste di polveri fini e nebbie sia dai fumi di saldatura, di metalli e ozono con caratteristiche di elevato comfort come il morbido bordo di tenuta interno.



3M

Cod.	Descrizione	Conf.	Prezzo
3M9925	classe FFP2 - carboni attivi	10	14,15 €

### RESPIRATORE PER POLVERI CON VALVOLA

Offrono sollievo in presenza di moderati livelli di gas acidi e proteggono da livelli moderati di polveri fini, nebbie e fumi di metallo. Il loro utilizzo previene le irritazioni dovute a particolari gas e vapori.



3M

Cod.	Descrizione	Conf.	Prezzo
3M9926	classe FFP2 - carboni attivi	10	10,85 €

### RESPIRATORE A SEMIMASCHERA SENZA MANUTENZIONE

Respiratore a semimaschera pronta all'uso, esente da manutenzione, studiata per offrire una protezione efficace e confortevole da vapori organici e polveri presenti in molti settori industriali.



3M

Cod.	Descrizione	Conf.	Prezzo
3M4251	classe FFA1P2 R D	10	47,50 €

### RESPIRATORE A SEMIMASCHERA SENZA MANUTENZIONE

Respiratore a semimaschera pronta all'uso, esente da manutenzione, studiata per offrire una protezione efficace e confortevole da vapori organici e polveri presenti in molti settori industriali.



3M

Cod.	Descrizione	Conf.	Prezzo
3M4255	classe FFA2P3 R D	10	61,40 €

### RESPIRATORE A SEMIMASCHERA SENZA MANUTENZIONE

Semimaschera pronta all'uso, esente da manutenzione, studiata per offrire una protezione efficace e confortevole da vapori organici, vapori inorganici e gas acidi, polveri presenti in molti settori industriali.



3M

Cod.	Descrizione	Conf.	Prezzo
3M4277	classe FFABE1P3 R D	10	64,50 €

### RESPIRATORE A SEMIMASCHERA SENZA MANUTENZIONE

Respiratore a semimaschera pronta all'uso, esente da manutenzione, studiata per offrire una protezione efficace e confortevole da vapori organici, vapori inorganici e gas acidi, ammoniaca, polveri presenti in molti settori industriali.



3M

Cod.	Descrizione	Conf.	Prezzo
3M4279	classe FFABE1P3 R D	10	72,80 €



## PREFILTRO PER RESPIRATORE SERIE 400



Cod.	Descrizione	Conf.	Prezzo
3M400	per serie 4251 - 4255	1	1,34 €

## RESPIRATORE A MASCHERA PIENO FACCIALE RIUTILIZZABILE

Respiratore maneggevole e confortevole. La nuova valvola di esalazione offre maggiore durata e si pulisce facilmente.



Cod.	Descrizione	Conf.	Prezzo
3M6800S	taglia media	10	220,00 €
3M6900S	taglia grande	10	220,00 €

## FACCIALE A SEMIMASCHERA

Riutilizzabile. Il meccanismo di abbassamento ad aggancio rapido consente di indossare o rimuovere facilmente le semimaschere. Il connettore a baionetta si adatta a numerosi filtri.



Cod.	Descrizione	Conf.	Prezzo
3M6503QL	taglia grande	1	51,60 €

## RESPIRATORE FACCIALE A SEMIMASCHERA RIUTILIZZABILE

Respiratore semplice da usare, leggerissimo e richiede una manutenzione minima. I filtri sono forniti separatamente.



Cod.	Misure	Conf.	Prezzo
3M6100	piccolo	8	35,10 €
3M6200	medio	8	35,10 €
3M6300	grande	8	35,10 €

## RESPIRATORE A SEMIMASCHERA RIUTILIZZABILE

Il respiratore a semimaschera riutilizzabile ha dettato un nuovo standard in fatto di comfort. La valvola di esalazione brevettata aumenta la durata e si pulisce facilmente.



Cod.	Descrizione	Conf.	Prezzo
3M7501	taglia piccola	10	69,40 €
3M7502S	taglia media	10	69,40 €
3M7503	taglia grande	10	69,40 €



10



## SCEGLIERE LA GIUSTA CLASSE DI PROTEZIONE

ATTIVITÀ		FILTRO	CLASSE DI PROTEZIONE	NOTE
Decapaggio	Solventi organici / Diclorometano	6098	AX	Eventuale sistema ad aria compressa
	Decapante a base di ammoniacca	6059	ABEK	Eventuale sistema ad aria compressa
Saldatura	Stratificazioni PUR	6057 + 5935	ABEP3	-
	Acciaio legato	6057 + 5935	ABEP3	Se gli elettrodi emettono gas nocivi
	Temperatura di saldatura superiore ai 1000 °C	-	Sistema ad aria compressa	-
Verniciatura	Vernici a base di solventi	6055	A2	-
	Vernici ad acqua (con residui di solventi)	6051	A1	-
	Vernici antivegetative	6055	A2	-
Spruzzo	Vernici a base di solventi, resine sintetiche	6055 + 5925	A2P2	-
	Verniciatura a pennello	6051	A1	-
	Pesticidi (organici / che evaporano)	6055 + 5925	A2P2	Eventuale sistema ad aria compressa
Incollaggio	Colle contenenti solventi	6051	A1	A2P2 in caso di colle a spruzzo
Contatto con	Anidride solforosa	6057	ABE	-
	Acido cloridrico (acido muriatico)	6057	ABE	Maschera facciale per ulteriore protezione al viso
	Liquame organico	6059	ABEK	-
	Ammoniaca	6059	ABEK	Maschera facciale per ulteriore protezione al viso
Pulitura con	Benzina solvente / nitrodiluizioni	6055	A2	-
	Stoccaggio / trasporto di merce pericolosa	6099	ABEP3	-

### FILTRO PER GAS E VAPORI ORGANICI



Cod.	Descrizione	Conf.	Prezzo
3M6055I	classe A2	8	15,20 €

### GHIERA PER FILTRI SERIE 5000/6000



Cod.	Pz	Conf.	Prezzo
3M501	2	20	3,95 €

### FILTRO PER GAS E VAPORI ORGANICI



Cod.	Descrizione	Conf.	Prezzo
3M6051	classe A1	64	12,40 €
3M6055	classe A2	64	15,20 €
3M6054	classe K1	64	15,20 €
3M6057	classe ABE1	64	15,20 €
3M6059	classe ABEK1	64	15,20 €

### FILTRO PER POLVERI



Cod.	Descrizione	Conf.	Prezzo
3M2125	classe P2	80	7,23 €
3M2138	classe P3	80	10,40 €

### FILTRO PER POLVERI

Classe P1.



Cod.	Classe	Conf.	Prezzo
3M5911	P1	120	3,05 €
3M5925	P2	80	7,74 €
3M5935	P3	80	8,92 €

### PELLICOLA SALVASCHERMO



Cod.	Descrizione	Conf.	Prezzo
3M6885	trasparente	25	2,98 €

## INSERTI AURICOLARI MONOUSO



In morbida schiuma prodotta con un polimero fonoassorbente e offrono un'eccellente protezione dell'udito e comfort prolungato. Ideali per l'uso in ambienti rumorosi, sul lavoro e nel tempo libero.



Cod.	Descrizione	Conf.	Prezzo
3MPP01002	senza cordoncino	250	0,34 €

## INSERTI AURICOLARI PREFORMATI



Inserti auricolari preformati indicati per esigenze di praticità e uso prolungato. Gli esclusivi inserti a misura unica sono adatti a ogni condotto uditivo e offrono un elevato livello di attenuazione.



Cod.	Descrizione	Conf.	Prezzo
3MUF01000	con cordoncino	50	3,40 €

## INSERTI AURICOLARI MONOUSO



Composti da materiale in morbida schiuma ipoallergica che garantisce massimo comfort e pressione ridotta all'interno dell'orecchio. Per alta temperatura, esposizione al rumore continua o di lungo periodo, industria generica.



Cod.	Descrizione	Conf.	Prezzo
3M1100	senza cordoncino	200	0,27 €
3M1110	con cordoncino	100	0,63 €

## INSERTI AURICOLARI CON ARCHETTO



L'archetto flessibile e gli inserti auricolari arrotondati in schiuma assicurano facilità di utilizzo, pressione ridotta e comoda tenuta. Per esposizione al rumore intermittente / breve periodo.



Cod.	Descrizione	Conf.	Prezzo
3M1310	archetto flessibile	10	9,40 €
3M1311	inserti auricolari	20	3,19 €

## INSERTI AURICOLARI



In pratica custodia con attacco per cintura che mantiene gli inserti puliti e protetti quando non vengono indossati.



Cod.	Descrizione	Conf.	Prezzo
3M1271	con cordoncino	50	3,22 €

## CUFFIA ANTIRUMORE PIEGHEVOLE



Modello compatto. Archetto regolabile.



Cod.	Descrizione	Conf.	Prezzo
GA03711	in plastica antiurto	10	8,80 €

## CUFFIA ANTIRUMORE



Archetto regolabile.



Cod.	Descrizione	Conf.	Prezzo
GA0385	in plastica antiurto	10	6,67 €

## CUFFIA AURICOLARE



Modello compatto. Archetto regolabile auricolare in poliester.



Cod.	Descrizione	Conf.	Prezzo
GA0367	in plastica antiurto	60	14,50 €

## CUFFIA ANTIRUMORE H510A OPTIME I



Archetto realizzato in metallo e rivestito in pelle sintetica. Coppe auricolari in materiale plastico e imbottitura in schiuma.



Cod.	Descrizione	Conf.	Prezzo
3MH510A	in plastica antiurto	20	31,60 €

## CUFFIA ANTIRUMORE H520A OPTIME II



Archetto realizzato in metallo e rivestito in pelle sintetica. Coppe auricolari in materiale plastico e imbottitura in schiuma.



Cod.	Pezzi per confezione	Conf.	Prezzo
3MH520A	in plastica antiurto	20	41,40 €

## CUFFIA AURICOLARE OPTIME III



Protezione acustica ad alte prestazioni per l'uso in ambienti estremamente rumorosi. La protezione è basata su una tecnologia con doppio involucro che riduce al minimo la risonanza nell'involucro di contenimento per la massima attenuazione delle alte frequenze.



Cod.	Descrizione	Conf.	Prezzo
3MH540A	in plastica antiurto	20	47,70 €

## ELMETTO ARES ELM CON MANOPOLA DI REGOLAZIONE



Questo articolo è accessorio essenziale per garantire la sicurezza nei cantieri senza rinunciare all'aspetto estetico. Provvisto di bordatura in plastica regolabile attraverso una comoda manopola sul retro e di fascia parasudore per garantire un alto livello di comfort in qualsiasi condizione.



Cod.	Colore	Conf.	Prezzo
013246	giallo	20	5,22 €
ARESREG01	giallo + cricchetto	20	8,83 €

## SOTTOGOLA PER ELMETTO



Cod.	Descrizione	Conf.	Prezzo
121037	poliestere+ tessuto	1	2,96 €

## GILET ALTA VISIBILITA'

In tessuto di poliestere arancio fluo, con chiusura a velcro a regolazioni multiple, con bande retroriflettenti.



Cod.	Descrizione	Conf.	Prezzo
015424	taglia unica	50	4,61 €

## CINTURA SEKURALT



SEKURALT LIGHT P1 PLUS EN 358. Cintura con 2 anelli "D" laterali. Regolabile e semplice da indossare. Con anelli portastrumenti e alloggiamenti porta arnesi. Fascia imbottita e con trattamento antibatterico. Linee di sicurezza su tutte le cinture. Da utilizzare esclusivamente per il posizionamento, non come anticaduta.



Cod.	gr	Conf.	Prezzo
FU-22000	580	1	28,55 €

## ASSORBITORE CORDA STATICA SEKURALT



Rif. 361EN 355. Assorbitore di energia con corda statica, 2 proteggicavo in plastica con protezione cuciture. Lunghezza dell'assorbitore (chiuso): 34 cm. Lunghezza della corda: 120 cm. Lunghezza totale: 150cm. Dispositivo con doppia certificazione.



Cod.	Descrizione	Conf.	Prezzo
FU-22025	assorbitore	1	51,60 €
FU-22020	corda da 1,5 mt	1	28,55 €
FU-22030	moschettone	1	5,58 €

## IMBRACATURA SEKURALT



SEKURALT LIGHT 1 PLUS EN 361. Imbracatura con punto di ancoraggio dorsale. Bicolore per un facile utilizzo e con linee di sicurezza su tutte le fasce. Cintura allungabile al punto di ancoraggio dorsale. Materiale: Poliestere.



Cod.	gr	Conf.	Prezzo
FU-22010	670	1	33,20 €

## IMBRACATURA SEKURALT



SEKURALT LIGHT 4 PLUS EN 361 - EN 358. Imbracatura con punto di ancoraggio dorsale e sternale. Bicolore per un facile utilizzo e con linee di sicurezza su tutte le fasce. Cintura allungabile al punto di ancoraggio dorsale. Cintura di posizionamento con 2 anelli "D" laterali, ed anelli portastrumenti. Fascia imbottita e con trattamento antibatterico.



Cod.	gr	Conf.	Prezzo
FU-22015	1.250	1	69,70 €



## VISIERA PROTETTIVA IN POLICARBONATO MEDICA



Visiera protettiva regolabile in policarbonato trasparente. Il prodotto è dotato di banda elastica di ritenzione, la cui lunghezza e tensione possono essere variate mediante due fibbie poste all'estremità della montatura. I due pomelli laterali fungono da meccanismi di fissaggio e consentono la regolazione della durezza di orientamento dello schermo quando ruotato verso l'alto.



Cod.	mm	g	Conf.	Prezzo
061671	210x220	160	1	12,60 €

## VISIERA PROTETTIVA IN POLICARBONATO GARDEN



Dotato di banda elastica di ritenzione, la cui lunghezza e tensione possono essere variate mediante due fibbie poste all'estremità della montatura. Prodotto conforme ai requisiti della Norma EN 166:2001 per DPI di protezione ad uso industriale. Può essere sanificata e riutilizzata.



Cod.	mm	g	Conf.	Prezzo
061670	210x190	160	1	5,40 €

## OCCHIALE DI PROTEZIONE



Lente trasparente AS/AF (antiappannamento; antigraffio).



Cod.	Lenti	Conf.	Prezzo
3M2720	neutre	20	12,55 €
3M2721	grigie	20	13,20 €
3M2722	gialle	20	13,20 €

## OCCHIALE DI PROTEZIONE



Lenti senza montatura e stanghette fisse, con ripari laterali per una protezione aggiuntiva.



Cod.	Lenti	Conf.	Prezzo
3MSF401AF	trasparenti	20	13,45 €
3MSF410AS	specchiate	20	16,20 €

## SOVRAOCCHIALE VISITOR



In policarbonato leggero presentano protezioni laterali e sopraccigliari integrate. Possono essere indossati da soli oppure con occhiali da vista più moderni.



Cod.	Lenti	Conf.	Prezzo
3M714480001M	trasparenti	20	3,86 €

## OCCHIALE DI PROTEZIONE



Occhiale a mascherina leggero. Ventilazione indiretta, banda elastica.



Cod.	Lenti	Conf.	Prezzo
3M2890	trasparenti	10	23,75 €

## OCCHIALE PROTETTIVO IN POLICARBONATO



Protegge gli occhi da polveri, schegge, virus e batteri. Resistente ai graffi. Grande campo visivo compatibile con la maggior parte delle montatura da vista.



Cod.	Lenti	Conf.	Prezzo
670034	trasparenti	12	6,18 €

## OCCHIALE PROTETTIVO SPORT B 507



Lenti antigraffio. Con protezione laterale.



Cod.	Lenti	Conf.	Prezzo
FU-6000	neutre	12	5,87 €

## OCCHIALE PROTETTIVO WORK 2



Lenti antigraffio.



Cod.	Lenti	Conf.	Prezzo
FU-6020	neutre	12	5,64 €



**OCCHIALE PROTETTIVO JUMP**

Lenti antigraffio.



Cod.	Lenti	Conf.	Prezzo
FU-6021	neutre	12	6,56 €

**OCCHIALE PROTETTIVO WAVE**

Lenti neutre.  
Con protezione laterale.



Cod.	Lenti	Conf.	Prezzo
FU-6015	neutre	12	6,21 €

**OCCHIALE PROTETTIVO WAVE**

Lenti antigraffio.  
Con protezione laterale.



Cod.	Lenti	Conf.	Prezzo
FU-6014	gialle	12	4,90 €

**OCCHIALE PROTETTIVO EAGLE**

Lenti antigraffio.



Cod.	Lenti	Conf.	Prezzo
FU-6009	gialle	12	3,89 €

**OCCHIALE PROTETTIVO SKIPPER GRIGIO**

Lenti antigraffio.



Cod.	Lenti	Conf.	Prezzo
FU-6016	grigie	12	9,32 €

**OCCHIALE PROTETTIVO SKIPPER A SPECCHIO**

Lenti antigraffio.



Cod.	Lenti	Conf.	Prezzo
FU-6017	a specchio	12	10,10 €

**GUANTO IN LATTICE BIANCO DAR EX C**

Guanto in lattice, monouso, non sterile, leggermente asperso di polvere lubrificante, colore bianco, con polsino elastico rinforzato anti-arrotolamento.



Cod.	Taglia	Pz	Conf.	Prezzo
934000.S	S	100	10	18,30 €
934000.M	M	100	10	18,30 €
934000.L	L	100	10	18,30 €
934000.XL	XL	100	10	18,30 €

**GUANTO NITRILE AZZURRO DAR NI GOLD**

Guanto sintetico in nitrile azzurro, senza polvere, spessore maggiorato, dita testurizzate. Protezione sicura e massima destrezza.



Cod.	Taglia	Pz	Conf.	Prezzo
934001.S	S	100	10	18,60 €
934001.M	M	100	10	18,60 €
934001.L	L	100	10	18,60 €
934001.XL	XL	100	10	18,60 €

**GUANTO IN NITRILE AZZURRO DAR NI ONE**

Guanto sintetico in nitrile azzurro, senza polvere, elevato spessore e maggiore protezione, dita testurizzate. Massima protezione grazie ad un elevato spessore.



Cod.	Taglia	Pz	Conf.	Prezzo
934005.S	S	100	10	23,25 €
934005.M	M	100	10	23,25 €
934005.L	L	100	10	23,25 €
934005.XL	XL	100	10	23,25 €

**GUANTO NHR 99 ALTA RESISTENZA IN NITRILE SENZA POLVERE**

Monouso, ambidestri. 100% Latex Free. Alto spessore per una resistenza meccanica superiore e lunghezza maggiorata. Finitura micro ruvida per aumentare la presa e la sensibilità tattile.



Cod.	Taglia	Pz	Conf.	Prezzo
059322	L	50	10	26,50 €
059323	XL	50	10	26,50 €
059324	XXL	50	10	26,50 €

10

## GUANTO N85 FULL GRIP IN NITRILE

reflexx

Monouso, ambidestri. 100% Latex Free. Speciale grip 3D su tutto il palmo e le dita per una presa ottimale. L'elevato peso e spessore lo rendono particolarmente idoneo ad usi pesanti. Alta visibilità.



Cod.	Taglia	Pz	Conf.	Prezzo
053667	M	50	10	21,70 €
053670	L	50	10	21,70 €
053671	XL	50	10	21,70 €

## GUANTO IN LATTICE BLU DAR HR

RAYS

Guanto in lattice con elevato spessore, color blu scuro e manichetta lunga 300 mm. Massima protezione e resistenza in situazioni ad alto rischio.



Cod.	Taglia	Pz	Conf.	Prezzo
934003.S	S	50	10	27,30 €
934003.M	M	50	10	27,30 €
934003.L	L	50	10	27,30 €

## GUANTO DI PROTEZIONE IN LATTICE NATURALE ALTO 258

MAPA

Manutenzione industriale. Fabbricazione di stoviglie e lavorazioni della ceramica. Manipolazioni correnti nelle industrie chimiche. Fabbricazione di pezzi ed equipaggiamenti per cicli e motocicli. Lavorazione dei materiali compositi.



Cod.	Taglia	Conf.	Prezzo
MP258.8	8 - 8,5	12	2,89 €
MP258.9	9 - 9,5	12	2,89 €

## GUANTO DI PROTEZIONE IN LATTICE SUPERFOOD

MAPA

Guanto impermeabile in lattice naturale, rifinito al cloro, interno liscio, esterno con rilievi antiscivolo. Adatto per contatto con alimenti e usato nelle varie attività del settore agroalimentare e pulizie industriali.



Cod.	Taglia	Conf.	Prezzo
MP175.6	6 - 6,5	12	1,95 €
MP175.7	7 - 7,5	12	1,95 €
MP175.8	8 - 8,5	12	1,95 €
MP175.9	9 - 9,5	12	1,95 €
MP175.10	10 - 10,5	12	1,95 €

## GUANTO DI PROTEZIONE FELPATO IN LATTICE

ICO Guanti

Ottima elasticità, sensibilità e presa anche di oggetti bagnati. Per pulizie industriali e sanificazione, manutenzioni nell'industria e collettività, lavori agricoli, avicoltura, manipolazioni di alimenti, preparazione e applicazione di pitture e stucchi.



Cod.	Taglia	Conf.	Prezzo
IC1465.M	M	12	1,42 €
IC1465.L	L	12	1,42 €
IC1465.XL	XL	12	1,42 €

## GUANTO DI PROTEZIONE BICOLORE IN LATTICE

ICO Guanti

Guanto in lattice naturale a doppia immersione, (spessore maggiorato) felpato antibatterico internamente, antiscivolo esterno. Conforme alla direttiva 89/686 CEE Classe 2°. Utilizzo versatile per prodotti moderatamente aggressivi. Adatto per sostanze alimentari.



Cod.	Taglia	Conf.	Prezzo
IC0246.S	6 - 6,5	12	1,99 €
IC0246.M	7 - 7,5	12	1,99 €
IC0246.L	8 - 8,5	12	1,99 €
IC0246.XL	9 - 9,5	12	1,99 €

## GUANTO DI PROTEZIONE IN NITRILE VERDE

ICO Guanti

Guanto sintetico in acrilonitrile e butadiene polimero, felpato antibatterico internamente, antiscivolo esterno. Conforme alla direttiva 89/686 CEE Classe 3°. Utilizzo generale dove è richiesta ottima resistenza chimica e meccanica.



Cod.	Taglia	Conf.	Prezzo
IC1052.M	7 - 7,5	12	3,30 €
IC1052.L	8 - 8,5	12	3,30 €
IC1052.XL	9 - 9,5	12	3,30 €
IC1052.XXL	10 - 10,5	12	3,30 €

## GUANTO DI PROTEZIONE IN NEOPRENE NERO NEOFLEX

ICO Guanti

Guanto in mescola policloroprene e lattice di gomma naturale alogenato, felpato antibatterico internamente, antiscivolo esterno. Conforme alla direttiva 89/686 CEE Classe 2°. Utilizzo generale dove è richiesta buona resistenza chimica e meccanica.



Cod.	Taglia	Conf.	Prezzo
IC1014.M	7 - 7,5	12	2,62 €
IC1014.L	8 - 8,5	12	2,62 €
IC1014.XL	9 - 9,5	12	2,62 €
IC1014.XXL	10 - 10,5	12	2,62 €

**GUANTO FILO IN NYLON BIANCO**

Palmo spalmato in poliuretano.



Cod.	Taglia	Conf.	Prezzo
RCG85.S	6	12	2,57 €
RCG85.M	7	12	2,57 €
RCG85.L	8	12	2,57 €
RCG85.XL	9	12	2,57 €
RCG85.XXL	10	12	2,57 €

**GUANTO EKO 400**

In cotone/poliestere, palmo ricoperto in lattice. Dorso areato. Polso elasticizzato. Modello economico.



Cod.	Taglia	Conf.	Prezzo
GA8278	8	12	2,08 €
GA8279	9	12	2,08 €
GA8280	10	12	2,08 €

**GUANTO ANTISCIVOLO / ANTITAGLIO  
100% NYLON E POLIURETANO**

Palmo ricoperto in poliuretano. Consigliato per operazioni delicate e di precisione. Ottima resistenza all'abrasione e durata. Polso elasticizzato e dorso areato.



Cod.	Taglia	Conf.	Prezzo
GU8058.7	7	12	2,08 €
GU8058.8	8	12	2,08 €
GU8058.9	9	12	2,08 €
GU8058.10	10	12	2,08 €

**GUANTO MICROFOAM LATEX**

Palmo ricoperto in lattice, elasticizzato.



Cod.	Taglia	Conf.	Prezzo
934014.8	8	12	1,62 €
934014.9	9	12	1,62 €
934014.10	10	12	1,62 €

**GUANTO IN NYLON NERO CON SPALMATURA  
IN POLIURETANO**

Palmo ricoperto in poliuretano, polso elasticizzato e dorso aerato.



Cod.	Taglia	Conf.	Prezzo
GA7978	8	12	1,10 €
GA7979	9	12	1,10 €
GA7980	10	12	1,10 €

**GUANTO 100% NYLON  
E LATTICE**

Ottima presa anche a contatto con superfici bagnate ed elevata flessibilità. Elevata resistenza all'usura. Polso elasticizzato e dorso aerato.



Cod.	Taglia	Conf.	Prezzo
GA8414	8	12	3,52 €
GA8415	9	12	3,52 €
GA8416	10	12	3,52 €

**GUANTO ECO-PU BIANCO**

Guanto in nylon ricoperto in poliuretano, polso elasticizzato e dorso aerato.



Cod.	Taglia	Conf.	Prezzo
GA7987	7	12	1,14 €
GA7988	8	12	1,14 €
GA7989	9	12	1,14 €
GA7990	10	12	1,14 €

**GUANTO TERMICO**

Palmo ricoperto con spalmatura ultraleggera in lattice che assicura massima flessibilità e durata. Finitura increspata per una presa eccezionale sia su superfici asciutte che bagnate. Elevata resistenza all'usura, polso elasticizzato e dorso aerato.



Cod.	Taglia	Conf.	Prezzo
GA8406	8	12	7,57 €
GA8407	9	12	7,57 €
GA8408	10	12	7,57 €

## GUANTO GIALLO SONORA-NBR

Guanto in tessuto jersey impregnato in NBR. Areato. Polso maglia. Linea economica.



Cod.	Taglia	Conf.	Prezzo
GA7925	7	12	1,39 €
GA7926	8	12	1,39 €
GA7927	9	12	1,39 €
GA7928	10	12	1,39 €

## GUANTO NERO NITRAN PLUS

Spalmatura sul palmo in nitrile schiumato, puntinato per una miglior presa. Ottima resistenza all'abrasione e al contempo notevole flessibilità e destrezza. Polso elasticizzato e aerato.



Cod.	Taglia	Conf.	Prezzo
034191	7	12	3,95 €
GA7913	8	12	3,95 €
GA7914	9	12	3,95 €
GA7915	10	12	3,95 €

## GUANTO NITRILE GIALLO/ARANCIO

Palmo ricoperto in nitrile spessorato e zigrinato per maggiore grip di presa, elasticizzato.



Cod.	Taglia	Conf.	Prezzo
FU-7930	8	12	1,31 €
FU-7931	9	12	1,31 €
FU-7932	10	12	1,31 €

## GUANTO SPALMATO NITRILE BLU/NERO



Cod.	Taglia	Conf.	Prezzo
GA7916	8	12	1,88 €
GA7917	9	12	1,88 €
GA7918	10	12	1,88 €

## GUANTO GRIGIO ECO-NBR

Palmo ricoperto in nitrile, polso elasticizzato.



Cod.	Taglia	Conf.	Prezzo
GA7908	7	12	1,03 €
GA7909	8	12	1,03 €
GA7910	9	12	1,03 €
GA7911	10	12	1,03 €
GA7912	11	12	1,03 €

## GUANTO TECNICO DRIVER 100% NYLON E NITRILE

Ottima destrezza e resistenza all'abrasione. Ottimo grip anche in presenza di oli e/o grassi. Polso con bordo orlato, fascetta elastica interna e apertura laterale.



Cod.	Taglia	Conf.	Prezzo
GA8419	8	12	7,06 €
GA8420	9	12	7,06 €
GA8421	10	12	7,06 €

## GUANTO TECNICO DRIVER WINTER 100% NYLON E NITRILE

Supporto interno a filo continuo in nylon, rivestito in pile. Completamente ricoperto in microschiama di nitrile. Ottima destrezza e resistenza all'abrasione. Ottimo grip anche in presenza di oli e/o grassi Polso con bordo orlato e chiusura con velcro.



Cod.	Taglia	Conf.	Prezzo
GU8115.9	9	12	14,70 €
GU8115.10	10	12	14,70 €
GU8115.11	11	12	14,70 €



## GUANTI DI PROTEZIONE NBR

Guanto NBR, manichetta in tela interamente ricoperto. Conforme alla direttiva 89/686 CEE Classe 2°. Utilizzo versatile per la manipolazione, guanto caratterizzato da un'elevata resistenza all'abrasione.



Cod.	Taglia	Conf.	Prezzo
GA7900	10	12	2,37 €

## GUANTO IN CROSTA BOVINA

Palmo rinforzato manichetta lunga 6 cm. Tipo economico.



Cod.	Taglia	Conf.	Prezzo
GA8225	10	12	4,89 €

## GUANTO BIANCO PELLE IN FIORE BOVINO

In fiore bovina. Orlo. Elastico stringi polso interno.



Cod.	Taglia	Conf.	Prezzo
GA8212	8	12	2,88 €
GA8213	9	12	2,88 €
GA8214	10	12	2,88 €
GA8215	11	12	2,88 €

## GUANTO IN PELLE OVINA E COTONE

Palmo in fiore ovina. Dorso in maglia di cotone elasticizzato. Polso elasticizzato regolabile con velcro.



Cod.	Taglia	Conf.	Prezzo
GA8033	7	12	5,25 €
GA8034	8	12	5,25 €
GA8035	9	12	5,25 €
GA8036	10	12	5,25 €
039313	11	12	5,25 €

## GUANTO BIANCO PELLE IN FIORE BOVINO

Guanto in pelle fiore, modello driver con elastico stringipolso, colore bianco.



Cod.	Taglia	Conf.	Prezzo
PN01465	9/XL	12	2,99 €
PN01466	10/XXL	12	2,99 €
PN01467	11/XXXL	12	2,99 €

## GUANTO DA GIARDINO MULTICOLOR

Palmo ricoperto da una speciale schiuma nitrilica traspirante e trasparente per un'ottima presa anche in presenza di oli e/o grassi, che rende il guanto più robusto e durevole. Ottima resistenza all'abrasione. Polso elasticizzato e dorso aerato.



Cod.	Taglia	Conf.	Prezzo
GA8417	7	12	1,77 €
GA8418	8	12	1,77 €

## GUANTO IN PELLE BOVINA

Con palmo e indice in pelle bovina top dorso crosta, orlato, spessore pelle 1 mm. Spessore crosta 1,2 mm.



Cod.	Taglia	Conf.	Prezzo
GA8220	10	12	2,99 €

## GUANTI COTONE LEGGERO

Guanto cotone leggero ideale come sottoguanto.



Cod.	Taglia	Descrizione	Conf.	Prezzo
2011	unica	unisex	12	0,53 €



## TUTA DI PROTEZIONE

In polipropilene.



Cod.	Taglia	Colore	Conf.	Prezzo
GA7535	M	bianco	20	5,00 €
GA7540	L	bianco	20	5,00 €
GA7545	XL	bianco	20	5,00 €
GA7550	XXL	bianco	20	5,00 €

## TUTA DI PROTEZIONE TYVEK MICROFORATO

In polipropilene con cappuccio.



Cod.	Taglia	Colore	Conf.	Prezzo
019T1	S	bianco	25	12,15 €
019T2	M	bianco	25	11,15 €
019T3	L	bianco	25	11,15 €
019T4	XL	bianco	25	11,15 €
019T5	XXL	bianco	25	11,15 €

## TUTA DI PROTEZIONE IN NON TESSUTO LAMINATO

Cappuccio con elastico. Polsini elastici. Bordo elastico alle caviglie. Giro manica ampio per garantire la massima vestibilità e comfort. Assenza di silicone. Rilascio di particelle nullo. Colore bianco.



Cod.	Taglia	Colore	Conf.	Prezzo
935001.XL	XL	bianco	50	11,40 €
935001.XXL	XXL	bianco	50	11,40 €

## GIUBBINO DI PROTEZIONE TYVEK MICROFORATO

In polipropilene con cappuccio.



Cod.	Taglia	Colore	Conf.	Prezzo
030G1	S	bianco	50	7,51 €
030G2	M	bianco	50	7,51 €
030G3	L	bianco	50	7,51 €
030G4	XL	bianco	50	7,51 €
030G5	XXL	bianco	50	7,51 €

## TUTA DI PROTEZIONE IN NON TESSUTO LAMINATO

Cappuccio con elastico. Polsini in magliana. Bordo elastico alle caviglie. Giro manica ampio per garantire la massima vestibilità e comfort. Rilascio di particelle nullo. Assenza di silicone. Tipo 5/6 contro polveri pericolose e spruzzi leggeri di liquidi (EN ISO 13982-1:2004 ed EN13034:2005+A1:2009).



Cod.	Taglia	Colore	Conf.	Prezzo
935000.S	S	bianco	50	11,85 €
935000.M	M	bianco	50	11,85 €
935000.L	L	bianco	50	11,85 €
935000.XL	XL	bianco	50	11,85 €
935000.XXL	XXL	bianco	50	11,85 €

## PANTALONE DI PROTEZIONE TYVEK MICROFORATO

In polipropilene.



Cod.	Taglia	Colore	Conf.	Prezzo
025P1	S	bianco	50	6,10 €
025P2	M	bianco	50	6,10 €
025P3	L	bianco	50	6,10 €
025P4	XL	bianco	50	6,10 €
025P5	XXL	bianco	50	6,10 €

## TUTA DI PROTEZIONE TYVEK PRACTIK PROPER CON CAPPUCCIO

In polipropilene.



Cod.	Taglia	Colore	Conf.	Prezzo
022T1	S	grigio	25	14,70 €
022T2	M	grigio	25	14,70 €
022T3	L	grigio	25	14,70 €
022T4	XL	grigio	25	14,70 €
022T5	XXL	grigio	25	14,70 €

## TUTA DA LAVORO BLU

Tuta intera in cotone Massaua 100%.  
Chiusura centrale con cerniera coperta.  
Elastico in vita, 2 taschini al petto chiusi con bottoni, 2 tasche anteriori, tasca su gamba destra e 1 tasca posteriore.



ZANGANI

Cod.	Taglia	Colore	Conf.	Prezzo
ZG206.52	50/52 L	blu	1	33,40 €
ZG206.54	54/56 XL	blu	1	33,40 €
ZG206.58	58/60 XXL	blu	1	33,40 €

## TUTA DI PROTEZIONE TYVEK PROTECH CON CAPPUCCIO

Ideale per i seguenti settori di impiego:  
-farmaceutica (camera bianca classe 100), decontaminazione amianto, verniciatura a spruzzo, produzione asettica alimentare (HACCP), sostanze agrochimiche nocive, manutenzione industriale, protezione dalla contaminazione incrociata.



Cod.	Taglia	Colore	Conf.	Prezzo
020T1	S	bianco	25	12,85 €
020T2	M	bianco	25	12,85 €
020T3	L	bianco	25	12,85 €
020T4	XL	bianco	25	12,85 €
020T5	XXL	bianco	25	12,85 €

## CAMICE COTONE BLU

Camice in cotone Massaua 100%.  
Chiusura centrale con bottoni coperti, collo aperto, 2 tasche e 1 taschino, elastico ai polsi.



ZANGANI

Cod.	Taglia	Colore	Conf.	Prezzo
ZG208.52	50/52 L	blu	1	21,75 €
ZG208.56	54/56 XL	blu	1	21,75 €
ZG208.60	58/60 XXL	blu	1	21,75 €
ZG208.64	62/64 XXXL	blu	1	21,75 €

## TUTA DI PROTEZIONE 3M SERIE 4532+ PER POLVERI E OLII

Gli indumenti nascono da una combinazione unica di tessuto-non-tessuto traspirante e trattamenti quali: repellente ad alcool ed olii e trattamenti anti-statico; il risultato è di comfort aumentato ad alto livello di protezione, consigliato per molti tipi di applicazione. Sono disponibili in diversi colori. Tipo 5/6 contro polveri pericolose e spruzzi leggeri di liquidi (EN ISO 13982-1:2004 ed EN13034:2005+A1:2009).



3M

Cod.	Taglia	Colore	Conf.	Prezzo
3M4532+BM	M	blu	20	11,35 €
3M4532+BL	L	blu	20	11,35 €
3M4532+BXL	XL	blu	20	11,35 €
3M4532+BXXL	XXL	blu	20	11,35 €
3M4532+BB3XL	XXXL	blu	20	12,00 €

## SOPRASCARPE CON ELASTICO PL80

In polipropilene 40 gr/mq.  
Plantare 34 cm.



Cod.	Taglia	Colore	Conf.	Prezzo
020C8	unica	bianco	250	0,28 €

## GINOCCHIERA FLESSIBILE CON GEL

Fissaggio a strappo.



Cod.	Pz	Conf.	Prezzo
FU-2218	2	1	20,25 €

## CALOTTA BIANCA TI

Calotta con elastico alla nuca. Utilizzabile come sotto elmetto.



Cod.	Taglia	Colore	Conf.	Prezzo
020C4	unica	bianco	500	2,61 €

## GINOCCHIERA RIGIDA

Fissaggio a strappo.



Cod.	Descrizione	Conf.	Prezzo
FU-2219	in PVC	1	14,30 €

## CUFFIA BIANCA CON ELASTICO T50TS

Cuffia con tondino elasticizzato.



Cod.	Ø cm	Colore	Conf.	Prezzo
020C9	50	bianco	100	1,28 €

## ARMADIETTO PRONTO SOCCORSO

Piccolo da muro ante in plastica per aziende o unità produttive che impiegano fino a due lavoratori.



Cod.	mm	Conf.	Prezzo
NW111011	220x140x270	1	35,50 €

## CAPPUCCIO A PIENO FACCIALE

Con elastico al viso e alla nuca.



Cod.	Colore	Conf.	Prezzo
020C5	bianco	200	2,64 €

## VALIGETTA PRONTO SOCCORSO

Con misuratore di pressione. In polipropilene antiurto con supporto per attacco a parete. Completa di sfigmomanometro.



Cod.	Descrizione	mm	Conf.	Prezzo
NWMEDIC1	2 persone	250x190x90	1	28,55 €
NWMEDIC1RE	reintegro 2 pers.	-	1	18,25 €
NWMEDIC2	3 persone	400x260x130	1	109,50 €
NWMEDIC2RE	reintegro 3 pers.	-	1	58,40 €

### SCARPA BASSA IN PELLE SCAMOSCIATA HURRICANE SIP



Puntale CompoTech resistente 200J, lamina antiperforazione TechnoFlex, shock absorber, suola PU bidensità, fodere traspiranti, antistatica, suola resistente allo scivolamento.



Cod.	Taglia	Conf.	Prezzo
PN01172	39	1	43,30 €
PN01173	40	1	43,30 €
PN01174	41	1	43,30 €
PN01175	42	1	43,30 €
PN01176	43	1	43,30 €
PN01177	44	1	43,30 €
PN01178	45	1	43,30 €
PN01179	46	1	43,30 €
PN01180	47	1	43,30 €

### SCARPA BASSA SUPERLIGHT SIP



Resistenza alla perforazione del fondo della calzatura e al taglio della tomaia. Calzatura conduttiva, antistatica, elettricamente isolante e resistente all'acqua. Isolamento dal caldo e dal freddo. Tomaia in tessuto Knit traspirante. Protezione alla caviglia. Resistente agli urti. Rigidità della punta della calzatura (puntale non pesante).

Sistema assorbi energia



Tessuto traspirante



Cod.	Taglia	Conf.	Prezzo
062936	39	1	71,80 €
062937	40	1	71,80 €
062938	41	1	71,80 €
062939	42	1	71,80 €
062940	43	1	71,80 €
062941	44	1	71,80 €
062942	45	1	71,80 €

### SCARPA ALTA THUNDER SIP



Puntale resistente 200J, lamina antiperforazione TechnoFlex, modello strekking alto con sfilo rapido, suola PU bidensità, fodere traspiranti, antistatica.



Cod.	Taglia	Conf.	Prezzo
PN01182	39	1	44,40 €
PN01183	40	1	44,40 €
PN01184	41	1	44,40 €
PN01185	42	1	44,40 €
PN01186	43	1	44,40 €
PN01187	44	1	44,40 €
PN01188	45	1	44,40 €
PN01189	46	1	44,40 €
PN01190	47	1	44,40 €

### SCARPA BASSA STRIPE SIP



Resistenza alla perforazione del fondo della calzatura e al taglio della tomaia. Calzatura conduttiva, antistatica, elettricamente isolante e resistente all'acqua. Isolamento dal caldo e dal freddo. Tomaia in tessuto Knit traspirante. Protezione alla caviglia. Resistente agli urti. Rigidità della punta della calzatura (puntale non pesante).

Tallone rinforzato



Tessuto traspirante



Cod.	Taglia	Conf.	Prezzo
062928	39	1	76,20 €
062929	40	1	76,20 €
062930	41	1	76,20 €
062931	42	1	76,20 €
062932	43	1	76,20 €
062933	44	1	76,20 €
062934	45	1	76,20 €

### CALZATURA BASSA SOUTH BEACH SPI SCAMOSCIATA



Puntale in materiale polimerico leggero. Lamina antiperforazione in materiale aramidico. Fodera interna in mesh traspirante. Suola antistatica, resistente all'abrasione, agli oli idrocarburi ed alle flessioni prolungate.



Cod.	Taglia	Conf.	Prezzo
PN01191	38	1	46,90 €
PN01192	39	1	46,90 €
PN01193	40	1	46,90 €
PN01194	41	1	46,90 €
PN01195	42	1	46,90 €
PN01196	43	1	46,90 €
PN01197	44	1	46,90 €
PN01198	45	1	46,90 €
PN01199	46	1	46,90 €

### SCARPA BASSA DREAM SIP



Sottopiede anatomico ed antistatico, con trattamento antibatterico ed antimicotico. Tomaia morbida crosta scamosciata ad elevata traspirabilità. Certificazione: EN ISO 20345:2004 CE. Puntale in acciaio; tomaia morbida crosta scamosciata traforata; fodera traspirante ad elevata permeabilità al vapore; sottopiede anatomico ed antistatico, con trattamento antibatterico ed antimicotico.



Cod.	Taglia	Conf.	Prezzo
SC1210.39	39	1	48,80 €
SC1210.40	40	1	48,80 €
SC1210.41	41	1	48,80 €
SC1210.42	42	1	48,80 €
SC1210.43	43	1	48,80 €
SC1210.44	44	1	48,80 €
SC1210.45	45	1	48,80 €
SC1210.46	46	1	48,80 €

## SANDALO IN PELLE SCAMOSCIATA SOYUZ SIP



Tomaia morbida pelle scamosciata forata, fodera Wing Tex a tunnel d'aria traspirante, puntale AirToe Composite con membrana traspirante, antiperforazione con lamina acciaio ergonomica.



Cod.	Taglia	Conf.	Prezzo
SC1090.36	36	1	62,80 €
SC1090.37	37	1	62,80 €
SC1090.38	38	1	62,80 €
SC1090.39	39	1	62,80 €
SC1090.40	40	1	62,80 €
SC1090.41	41	1	62,80 €
SC1090.42	42	1	62,80 €
SC1090.43	43	1	62,80 €
SC1090.44	44	1	62,80 €
SC1090.45	45	1	62,80 €
SC1090.46	46	1	62,80 €
SC1090.47	47	1	62,80 €

## SCARPA BASSA COAL SIP



Tomaia Airnet traspirante con morbida pelle scamosciata, fodera Wing Tex a tunnel d'aria traspirante, puntale AirToe Composite con membrana traspirante, antiperforazione Save & Flex textile flessibile PS4 MATRIX, coprisottopiede Tecno Dry anatomico rivestito in tessuto traspirante, antiabrasione, battistrada PU compatto antiabrasione, antiolio, antiscivolo e antistatico.



Cod.	Taglia	Conf.	Prezzo
SC1030.40	40	1	67,50 €
SC1030.41	41	1	67,50 €
SC1030.42	42	1	67,50 €
SC1030.43	43	1	67,50 €
SC1030.44	44	1	67,50 €
SC1030.45	45	1	67,50 €
SC1030.46	46	1	67,50 €
SC1030.47	47	1	67,50 €

## SCARPA ALTA REPTILE S3



Tomaia in pelle stampata idrorepellente. Fodera WingTex a tunnel d'aria traspirante. Puntale in acciaio. Antiperforazione in lamina acciaio ergonomica. Coprisottopiede FLAT FIT, plantare removibile anatomico. Intersuola in soffice PU espanso. Battistrada PU compatto antiabrasione, antiolio, antiscivolo e antistatico.



Cod.	Taglia	Conf.	Prezzo
SC1220.40	40	1	50,30 €
SC1220.41	41	1	50,30 €
SC1220.42	42	1	50,30 €
SC1220.43	43	1	50,30 €
SC1220.44	44	1	50,30 €
SC1220.45	45	1	50,30 €
SC1220.46	46	1	50,30 €

## SCARPA BASSA REFLEX SIP



Tomaia morbida pelle scamosciata, fodera WingTex a tunnel d'aria traspirante, puntale AirToe Composite con membrana traspirante, antiperforazione Save & Flex textile flessibile, coprisottopiede Action Dry, anatomico con tessuto a cellule aperte, traspirante, antimicotico e defaticante.



Cod.	Taglia	Conf.	Prezzo
SC1160.38	37	1	80,50 €
SC1160.39	38	1	80,50 €
SC1160.40	39	1	80,50 €
SC1160.41	40	1	80,50 €
SC1160.42	41	1	80,50 €
SC1160.43	42	1	80,50 €
SC1160.44	43	1	80,50 €
SC1160.45	44	1	80,50 €
SC1160.46	45	1	80,50 €
SC1160.47	46	1	80,50 €

## SCARPA BASSA SKY SIP



Scarpe antinfortunistiche basse, leggere e comode. La sua particolare miscela, morbida e confortevole dona leggerezza, benessere e comfort totale, riducendo il senso di stanchezza e di affaticamento dovuti alla postura e alle prestazioni lavorative.



Cod.	Taglia	Conf.	Prezzo
SC1670.35	35	1	92,30 €
SC1670.36	36	1	92,30 €
SC1670.37	37	1	92,30 €
SC1670.38	38	1	92,30 €
SC1670.39	39	1	92,30 €
SC1670.40	40	1	92,30 €
SC1670.41	41	1	92,30 €
SC1670.42	42	1	92,30 €
SC1670.43	43	1	92,30 €
SC1670.44	44	1	92,30 €
SC1670.45	45	1	92,30 €
SC1670.46	46	1	92,30 €
SC1670.47	47	1	92,30 €
SC1670.48	48	1	92,30 €

## SCARPA BASSA SUMMER SIP



Tomaia in Airnet ultra-traspirante e morbida pelle scamosciata. Fodera Wingtex® a tunnel d'aria traspirante. Puntale Airtoe® Aluminium con membrana traspirante. Antiperforazione Save & Flex PLUS®, soletta antiperforazione tessile "no metal".



Cod.	Taglia	Conf.	Prezzo
SC1480.35	35	1	114,50 €
SC1480.36	36	1	114,50 €
SC1480.37	37	1	114,50 €
SC1480.38	38	1	114,50 €
SC1480.39	39	1	114,50 €
SC1480.40	40	1	114,50 €
SC1480.41	41	1	114,50 €
SC1480.42	42	1	114,50 €
SC1480.43	43	1	114,50 €
SC1480.44	44	1	114,50 €
SC1480.45	45	1	114,50 €
SC1480.46	46	1	114,50 €
SC1480.47	47	1	114,50 €
SC1480.48	48	1	114,50 €



## SCARPA BASSA VEROK SIP SRC



Tomaia in morbida pelle nabuk idrorepellente, fodera Wingtex a tunnel d'aria traspirante. Puntale Airtoe Aluminium con membrana traspirante. Antiperforazione Save&Flex PLUS, soletta tessile "no metal". Intersuola in soffice PU espanso e Infinergy.



Cod.	Taglia	Conf.	Prezzo
SC1400.35	35	1	120,00 €
SC1400.36	36	1	120,00 €
SC1400.37	37	1	120,00 €
SC1400.38	38	1	120,00 €
SC1400.39	39	1	120,00 €
SC1400.40	40	1	120,00 €
SC1400.41	41	1	120,00 €

## SCARPA BASSA ADVENTURE SIP



Tomaia morbida pelle scamosciata, soffietto in nylon imbottito. Fodera Wingtex a tunnel d'aria traspirante. Puntale Airtoe Aluminium con membrana traspirante. Antiperforazione Save & Flex PLUS, soletta antiperforazione tessile "no metal". Battistrada PU compatto antiabrasione, antiolio, antiscivolo e antistatico.



Cod.	Taglia	Conf.	Prezzo
SC1340.39	39	1	122,00 €
SC1340.40	40	1	122,00 €
SC1340.41	41	1	122,00 €
SC1340.42	42	1	122,00 €
SC1340.43	43	1	122,00 €
SC1340.44	44	1	122,00 €
SC1340.45	45	1	122,00 €
SC1340.46	46	1	122,00 €

## SCARPA BASSA YELLOW SIP



Tomaia nylon ultra traspirante e morbida pelle scamosciata. Fodera Wingtex® a tunnel d'aria traspirante. Puntale Airtoe® Aluminium con membrana traspirante. Antiperforazione Save & Flex PLUS®, soletta antiperforazione tessile "no metal". Coprisottopiede memory in Elastopan di Basf. Intersuola soffice PU espanso e Infinergy®. Battistrada/soola PU compatto antiabrasione, antiolio, antiscivolo e antistatico.



Cod.	Taglia	Conf.	Prezzo
SC1660.35	35	1	120,00 €
SC1660.36	36	1	120,00 €
SC1660.37	37	1	120,00 €
SC1660.38	38	1	120,00 €
SC1660.39	39	1	120,00 €
SC1660.40	40	1	120,00 €
SC1660.41	41	1	120,00 €
SC1660.42	42	1	120,00 €
SC1660.43	43	1	120,00 €
SC1660.44	44	1	120,00 €
SC1660.45	45	1	120,00 €
SC1660.46	46	1	120,00 €
SC1660.47	47	1	120,00 €
SC1660.48	48	1	120,00 €



## SCARPA BASSA STRONG S3



Scarpa antinfortunistica RedLion®, con puntale AirToe® in alluminio e sistema antiperforazione. Leggere, comode, con tomaia in PUTEK® PLUS ad elevata resistenza all'abrasione, elevata traspirazione.



Cod.	Taglia	Conf.	Prezzo
SC1530.38	38	1	125,00 €
SC1530.39	39	1	125,00 €
SC1530.40	40	1	125,00 €
SC1530.41	41	1	125,00 €
SC1530.42	42	1	125,00 €
SC1530.43	43	1	125,00 €
SC1530.44	44	1	125,00 €
SC1530.45	45	1	125,00 €
SC1530.46	46	1	125,00 €
SC1530.47	47	1	125,00 €
SC1530.48	48	1	125,00 €

## SCARPA ALTA HARD S3



Scarpe antinfortunistiche RedLion®, con puntale AirToe® in alluminio e sistema antiperforazione. Alte, leggere, con tomaia idrorepellente in Putek PLUS® altamente resistente all'abrasione, chiusura con lacci e soffietto in nylon imbottito per garantire un benessere prolungato del piede. Queste scarpe da lavoro sono in grado di garantire comfort e leggerezza grazie alla suola con innovativo sistema Infinergy® e all'intersuola in PU espanso.



Cod.	Taglia	Conf.	Prezzo
SC1520.38	38	1	131,00 €
SC1520.39	39	1	131,00 €
SC1520.40	40	1	131,00 €
SC1520.41	41	1	131,00 €
SC1520.42	42	1	131,00 €
SC1520.43	43	1	131,00 €
SC1520.44	44	1	131,00 €
SC1520.45	45	1	131,00 €
SC1520.46	46	1	131,00 €
SC1520.47	47	1	131,00 €
SC1520.48	48	1	131,00 €

## SCARPA ALTA HUMMER S3



Scarpe antinfortunistiche alte, leggere e comode u power della linea Red Lion, con tomaia in pelle nabuk naturale bottalato, traspiranti, idrorepellente, puntale in alluminio, antiperforazione, antiscivolo e suola PU/PU.



Cod.	Taglia	Conf.	Prezzo
SC1440.35	35	1	136,00 €
SC1440.36	36	1	136,00 €
SC1440.37	37	1	136,00 €
SC1440.38	38	1	136,00 €
SC1440.39	39	1	136,00 €
SC1440.40	40	1	136,00 €
SC1440.41	41	1	136,00 €
SC1440.42	42	1	136,00 €
SC1440.43	43	1	136,00 €
SC1440.44	44	1	136,00 €
SC1440.45	45	1	136,00 €
SC1440.46	46	1	136,00 €
SC1440.47	47	1	136,00 €
SC1440.48	48	1	136,00 €

## STIVALE ANTINFORTUNISTICA PVC GIALLO



La gamma GOOD di Dunlop rappresenta i prodotti migliori, quelli ai quali è stata riservata la maggiore cura e professionalità. Gli Stivali da lavoro in PVC Dunlop 142YP sono presidi di sicurezza particolarmente adatti al settore industriale. Resistenti e confortevoli hanno la calzata ampia e comoda, con il tacco e la suola ad alto assorbimento dell'energia di impatto. I Dunlop 142YP sono in PVC, impermeabile, leggero; il puntale e l'intersuola in acciaio proteggono il piede a tutto tondo; la suola esterna S5 SRA, antistatica, è antiscivolo, particolarmente resistente agli agenti chimici, agli oli minerali. La fodera interna in tessuto mantiene il piede asciutto e in salute.



Cod.	Taglia	Conf.	Prezzo
062219	38	1	22,25 €
062220	39	1	22,25 €
062221	40	1	22,25 €
062222	41	1	22,25 €
062223	42	1	22,25 €
062224	43	1	22,25 €
062225	44	1	22,25 €
062226	45	1	22,25 €
062227	46	1	22,25 €
062228	47	1	22,25 €
062229	48	1	22,25 €

## ESPOSITORE BANCO 10 SOLETTE IN GEL



Sottopiedi anatomici in tpr gel con elevatop effetto ammortizzante. Supporto dell'arco plantare e cuscinetto nella zona del tallone. Misure disponibili: 36/40 (qt. 2) - 41/46 (qt. 8).



Cod.	Pz	Conf.	Prezzo
B7398U/E10	10	1	110,00 €

## SOLETTA SOTTOPIEDE ANATOMICA IN GEL



Sottopiedi anatomici in tpr gel con elevatop effetto ammortizzante. Supporto dell'arco plantare e cuscinetto nella zona del tallone. Misure disponibili: 36/40 (qt. 2) - 41/46 (qt. 8).



Cod.	Taglia	Conf.	Prezzo
B7398U.3640	36/40	1	12,63 €
B7398U.4146	41/46	1	12,63 €

## SOLETTA SOTTOPIEDE CLOROFILLA

CALZANETTO

Soletta ideale per mantenere il piede ossigenato, asciutto e libero da odori sgradevoli.



Cod.	Descrizione	Conf.	Prezzo
062123	universale dal 24 al 46	12	3,08 €

## SOLETTA SOTTOPIEDE CARBONE

CALZANETTO

Soletta che assorbe con grande efficacia l'umidità, elimina il sudore e gli odori sgradevoli



Cod.	Descrizione	Conf.	Prezzo
062124	universale dal 24 al 46	12	3,08 €

## SOLETTA SOTTOPIEDE FELTRO

CALZANETTO

Soletta ideale per mantenere il piede caldo ed asciutto, eliminando i cattivi odori.



Cod.	Descrizione	Conf.	Prezzo
062125	universale dal 24 al 46	12	1,75 €

## SOLETTA SOTTOPIEDE SPORT SPUGNA E LATTICE

CALZANETTO

Soletta che assorbe con grande efficacia l'umidità, elimina il sudore e gli odori sgradevoli.



Cod.	Descrizione	Conf.	Prezzo
062126	universale dal 24 al 46	12	3,08 €

## SOLETTA SOTTOPIEDE NATURALE SUGHERO E COTONE

CALZANETTO

Soletta ad elevato potere isolante, protegge il piede dal caldo e dal freddo.



Cod.	Descrizione	Conf.	Prezzo
062127	universale dal 24 al 46	12	3,28 €

## SOLETTA SOTTOPIEDE PILE

CALZANETTO

Soletta in Pile, carbone e lattice per mantenere il piede caldo, asciutto e privo di cattivi odori.



Cod.	Descrizione	Conf.	Prezzo
062128	universale dal 24 al 46	12	4,98 €

## CALZANETTO SCATOLETTA LUCIDO PER PELLE

CALZANETTO

Trattamento rigenerante e lucidante per pelle. Lasciano la pelle morbida.



Cod.	Colore	ml	Conf.	Prezzo
062130	marrone	50	12	3,08 €
062131	nero	50	12	3,08 €
062132	neutro	50	12	3,08 €

## CALZANETTO TUBETTO LUCIDO PER PELLE

CALZANETTO

Trattamento nutriente e lucidante per pelle. Dona alle scarpe massimo nutrimento, protezione, colore e brillantezza.



Cod.	Colore	ml	Conf.	Prezzo
062133	marrone	50	12	1,75 €
062134	nero	50	12	1,75 €
062135	neutro	50	12	1,75 €

## CALZANETTO ANTI ACQUA

CALZANETTO

Rende la superficie trattata idrorepellente per diverse ore. Contribuisce a proteggere la calzatura da polvere, fango e sporco. Per pelli lisce, scamosciate e tessuti.



Cod.	Colore	ml	Conf.	Prezzo
062149	neutro	200	12	5,43 €

## CALZANETTO SPUGNA PLUS

CALZANETTO

Con lanolina dalle proprietà emollienti e nutritive.



Cod.	Colore	Conf.	Prezzo
062136	neutro	1	5,57 €
062137	nero	1	6,13 €
062138	marrone	1	6,13 €



## GRASSO SUPERIORE PER CALZATURE

CALZANETTO

Trattamento super nutriente e antietà.  
Con lanolina.



Cod.	ml	Conf.	Prezzo
062139	100	12	4,66 €

## GRASSO SUPERIORE SPRAY PER CALZATURE

CALZANETTO

Trattamento super nutriente e antietà.



Cod.	ml	Conf.	Prezzo
062140	100	6	3,55 €

## GRASSO AQUILA N.4 PER CALZATURE

CALZANETTO

Trattamento nutriente, protettivo e lucidante per pelle e cuoio.



Cod.	ml	Conf.	Prezzo
062141	100	12	2,89 €

## LACCI TONDI 2 PAIA 50 CM

CALZANETTO

50 cm - 3 fori



Cod.	Colore	cm	Conf.	Prezzo
062142	nero	50	12	1,68 €
062143	marrone	50	12	1,68 €
062144	beige	50	12	1,68 €

## LACCI TONDI 1 PAIO 70 CM

CALZANETTO

70 cm - 4/5 fori



Cod.	Colore	cm	Conf.	Prezzo
062145	nero	70	12	1,76 €
062146	marrone	70	12	1,76 €
062147	beige	70	12	1,76 €

## LACCI 2 PAIA 90 CM

CALZANETTO

90 cm - 6 fori



Cod.	Colore	Descrizione	cm	Conf.	Prezzo
062164	nero	piatti	90	12	2,74 €
062165	marrone	piatti	90	12	2,74 €
062168	nero	tondi	90	12	2,74 €
062169	marrone	tondi	90	12	2,74 €

## LACCI 1 PAIO 110 CM

CALZANETTO

110 cm - 7 fori



Cod.	Colore	Descrizione	cm	Conf.	Prezzo
062170	nero	piatti	110	12	2,18 €
062171	bianco	piatti	110	12	2,18 €
062172	nero/grigio	tondi	110	12	2,18 €
062173	nero/beige	tondi	110	12	2,18 €
062174	giallo/marrone	tondi	110	12	2,18 €

## LACCI TONDI 1 PAIO 120 CM

CALZANETTO

120 cm - 7 fori



Cod.	Colore	cm	Conf.	Prezzo
062175	nero	120	12	2,28 €
062176	bianco	120	12	2,28 €

## LACCI 1 PAIO 140/150 CM

CALZANETTO

140/150 cm - 7 fori



Cod.	Colore	Descrizione	cm	Conf.	Prezzo
062177	nero	piatti	140	12	2,28 €
062178	nero	tondi	150	12	2,35 €

**CALZA LUNGA WARM-EXTREME**



Composizione: 60% poliammide - 22% cotone - 18% elastan.  
Con tallone, punta e area tibia rinforzati in spugna. Tecnologia Drynat adatta per le basse temperature e tecnologia Airfinger. Elastico fasciante antiscivolo. Fascia elastica. Texture strutturata e polsino anatomico bielastico. Non stringe e non scende. Colori assortiti: grigio/verde - grigio/blu.  
**Confezione singola.**



Cod.	Taglia	Conf.	Prezzo
062343	39/42	1	12,80 €
062344	43/46	1	12,80 €

**CALZA CORTA LITE-SUPERLEGGERA**



Composizione: 53% cotone - 39% poliammide - 8% elastan.  
Cotone biologico (1° strato), poliammide Microlon (2° strato) e rinforzo elastico (3° strato) sulla zona della tibia. Con tallone e punta rinforzati in Cordura. Elastico fasciante sulla pianta del piede. Con tecnologia Drynat in cotone biologico e tecnologia Airfinger. Funzione elastocompressiva leggera. Colori assortiti: nero/arancio - blu/verde.  
**Confezione singola.**



Cod.	Taglia	Conf.	Prezzo
061560	39/42	1	10,15 €
061561	43/46	1	10,15 €

**CALZA SNEAKER LIGHT-DRYNAT ANTIBATTERICO**



Composizione: 60% cotone - 32% poliammide - 5% poliestere - 3% elastan. Cotone interno (1° strato), poliammide esterno (2° strato). Con tallone e punta rinforzati in Coolmax. Elastico fasciante sulla pianta del piede. Con tecnologia Drynat in cotone sulla pelle. Trattamento antibatterico Aegis e tecnologia Airfinger.  
Colori assortiti: grigio/nero - giallo/grigio/nero - arancione/grigio/nero - verde/grigio/nero.  
**Confezione 3 paia.**



Cod.	Taglia	Conf.	Prezzo
062345	39/42	1	9,72 €
062346	43/46	1	9,72 €

**CALZA CORTA BASIC-SPUGNA LEGGERA**



Composizione: 63% cotone - 16% poliestere - 14% poliammide - 6% acrilico - 1% elastan. Con tallone e punta rinforzati. Textura piatta, sottile e resistente. Polsino anatomico bielastico che non stringe e non scende. Colori assortiti: grigio/antracite/nero - rosso/antracite/nero.  
**Confezione 3 paia.**



Cod.	Taglia	Conf.	Prezzo
062347	39/42	1	9,21 €
062348	43/46	1	9,21 €

**CALZA LUNGA BASIC-SPUGNA LEGGERA**



Composizione: 65% cotone - 25% poliestere - 9% poliammide - 1% elastan. Con tallone e punta rinforzati. Textura piatta, sottile e resistente. Polsino anatomico bielastico che non stringe e non scende. Colori assortiti: nero/grigio - grigio/lime/giallo/arancio.  
**Confezione 3 paia.**



Cod.	Taglia	Conf.	Prezzo
062349	39/42	1	12,30 €
062350	43/46	1	12,30 €

**LEGENDA SIMBOLI**



Garanzia di qualità, innovazione e tecnologie. Scelta accurata di filati pregiati.



Membrana traforata in punta che permette una maggiore aerazione del piede.



Sistema a fibre alternate naturale/sintetica che accelera l'espulsione dell'umidità.



Tessuto multistrato che ottimizza comfort e tenacia. La struttura tende a ritardare l'attivazione dei sensori della fatica e della sudorazione.



## FELPA CERMIS

Mezza zip, colore blu, in cotone e poliestere, con polsini e fascia in vita in maglia elasticizzata, cuciture a contrasto.



nw Neri

Cod.	Taglia	Conf.	Prezzo
N406000	M	1	26,60 €
N406001	L	1	26,60 €
N406002	XL	1	26,60 €
N406003	XXL	1	26,60 €

## GIUBBINO BUFFALO

In softshell, colore nero, interno in micropile, 2 tasche esterne con cerniera, un taschino su manica destra e due tasche interne, collo antivento. Colore: nero.



nw Neri

Cod.	Taglia	Conf.	Prezzo
N401230	M	1	53,90 €
N401231	L	1	53,90 €
N401232	XL	1	53,90 €
N401233	XXL	1	53,90 €

## GILET SION

Imbottitura in poliestere, fodera in contrasto colore, 2 tasche in vita con cerniera, 1 tasca al petto (lato sinistro) con cerniera, chiusura frontale con cerniera, colletto antivento. Colore: blu/verde



nw Neri

Cod.	Taglia	Conf.	Prezzo
N402000	M	1	52,60 €
N402001	L	1	52,60 €
N402002	XL	1	52,60 €
N402003	XXL	1	52,60 €

## GIUBBINO NEW BRISTOL

In poliestere, blu, con interno foderato in pile, chiusura frontale con cerniera, collo antivento, polsini e fascia in vita in maglia elasticizzata, con due tasche esterne con cerniera e due tasche interne.



nw Neri

Cod.	Taglia	Conf.	Prezzo
N407000	M	1	49,70 €
N407001	L	1	49,70 €
N407002	XL	1	49,70 €
N407003	XXL	1	49,70 €

## GILET JACKSON

2 tasche in vita con cerniera + piccoli inserti retroriflettenti, 2 tasche interne in vita, chiusura centrale con cerniera. Interno di caldo e morbido micropile. Colore: nero



nw Neri

Cod.	Taglia	Conf.	Prezzo
N403000	M	1	46,20 €
N403001	L	1	46,20 €
N403002	XL	1	46,20 €
N403003	XXL	1	46,20 €

## FELPA WORK HALF ZIP

Colore blu navy.



Cod.	Taglia	Conf.	Prezzo
059705	S	1	39,20 €
059706	M	1	39,20 €
059707	L	1	39,20 €
059708	XL	1	39,20 €
059709	XXL	1	39,20 €

## GILET SNOWHILL

Imbottitura in poliestere, 2 tasche esterne in vita con velcro, 2 tasche interne di cui una portacellulare. Apertura con cerniera, collo foderato in pile, giromanica con elastico e coulisse al fondo. Colore: marrone.



nw Neri

Cod.	Taglia	Conf.	Prezzo
N408000	M	1	49,40 €
N408001	L	1	49,40 €
N408002	XL	1	49,40 €
N408003	XXL	1	49,40 €

## FELPA WORK FULL ZIP

Colore blu navy.



Cod.	Taglia	Conf.	Prezzo
059700	M	1	43,20 €
059701	L	1	43,20 €
059702	XL	1	43,20 €
059703	XXL	1	43,20 €

### GIACCA SOFT-SHELL

In TPU traspirante. Poliestere 96%.  
Colore nero.



Cod.	Taglia	Conf.	Prezzo
059675	S	1	86,10 €
059676	M	1	86,10 €
059677	L	1	86,10 €
059678	XL	1	86,10 €

### GILET REVERSIBILE

Con bande catarifrangenti.  
Poliestere 100%. Colore blu navy.



Cod.	Taglia	Conf.	Prezzo
059690	S	1	73,80 €
059691	M	1	73,80 €
059692	L	1	73,80 €
059693	XL	1	73,80 €
059694	XXL	1	73,80 €

### PANTALONE EVO STRETCH

In cotone e spandex, grigio bicolore, con ginocchia pre-sagomate, fascia in vita con inserti elastici, rinforzi anti-usura nella parte interna del fondo gamba, due tasche frontali e due laterali.



Cod.	Taglia	Conf.	Prezzo
FU-50316	M	1	57,50 €
FU-50317	L	1	57,50 €
FU-50318	XL	1	57,50 €
FU-50319	XXL	1	57,50 €

### JEANS DA LAVORO STRETCH JOB

Gamba dritta. Vestibilità asciutta-comfort.  
Multitasche.



Cod.	Taglia	Conf.	Prezzo
PN01280	48	1	61,60 €
PN01281	50	1	61,60 €
PN01282	52	1	61,60 €
PN01283	54	1	61,60 €
PN01284	56	1	61,60 €

### PANTALONE DA LAVORO CARPENTER BEIGE

Gamba dritta. Vestibilità regular-comfort.  
100% cotone. Cordura. Multi tasche.



Cod.	Taglia	Conf.	Prezzo
PN01339	46	1	56,50 €
PN01340	48	1	56,50 €
PN01341	50	1	56,50 €
PN01342	52	1	56,50 €
PN01343	54	1	56,50 €
PN01344	56	1	56,50 €
PN01345	58	1	56,50 €

### PANTALONE DA LAVORO CARPENTER

Gamba dritta. Vestibilità regular-comfort.  
100% cotone. Cordura. Multi tasche.  
Colore grigio.



Cod.	Taglia	Conf.	Prezzo
PN01390	46	1	56,50 €
PN01391	48	1	56,50 €
PN01392	50	1	56,50 €
PN01393	52	1	56,50 €
PN01394	54	1	56,50 €
PN01395	56	1	56,50 €
PN01396	58	1	56,50 €

### JEANS DA LAVORO REGULAR STRETCH WORK03

Gamba dritta. Vestibilità regular-comfort.  
100% cotone. 5 tasche.  
Salpa in pelle. Zip YKK.



Cod.	Taglia	Conf.	Prezzo
PN01270	46	1	46,80 €
PN01271	48	1	46,80 €
PN01272	50	1	46,80 €
PN01273	52	1	46,80 €
PN01274	54	1	46,80 €
PN01275	56	1	46,80 €

## PANTALONE PANTHER MIMETICO GRIGIO/NERO

In cotone canvas, colore mimetico grigio/nero, 2 tasche anteriori, 2 posteriori, una laterale (gamba sx), taschino portapenne, porta metro e passante portamartello. Rinforzi anti-usura sottocoscia.



nw Neri

Cod.	Taglia	Conf.	Prezzo
N409000	M	1	31,50 €
N409001	L	1	31,50 €
N409002	XL	1	31,50 €
N409003	XXL	1	31,50 €

## JEANS BERMUDA SUNJOBA

Pantaloncini da uomo multitasche a vita alta, doppia cintura interna con elastico antiscivolo, patta con cerniera.



RICA LEWIN

Cod.	Taglia	Conf.	Prezzo
061714	46	1	44,20 €
061715	48	1	44,20 €
061716	50	1	44,20 €
061717	52	1	44,20 €
061718	54	1	44,20 €
061719	56	1	44,20 €

## BERMUDA MULTITASCHE SUNJOB GREY

Pantaloncini da uomo multitasche a vita alta, doppia cintura interna con elastico antiscivolo, patta con cerniera, cosce comfort con tasca per cellulare, twill elasticizzato verticale Fiberflex® 242 grammi. 98% cotone 2% elasthan.



RICA LEWIN

Cod.	Taglia	Conf.	Prezzo
061700	46	1	44,20 €
061701	48	1	44,20 €
061702	50	1	44,20 €
061703	52	1	44,20 €
061704	54	1	44,20 €
061705	56	1	44,20 €

## CAPPELLO UOMO COW - BOY

Giungo a falda larga piatta.



FR

Cod.	Taglia	Colore	Conf.	Prezzo
840001.S	S	a campione	1	4,91 €
840001.M	M	a campione	1	4,91 €
840001.L	L	a campione	1	4,91 €

## CAPPELLO UOMO ALPINO

Giungo traforato con nastro.



FR

Cod.	Taglia	Colore	Conf.	Prezzo
840002.56	56	a campione	1	4,06 €
840002.58	58	a campione	1	4,06 €
840002.60	60	a campione	1	4,06 €

## BERMUDA MULTITASCHE SUNJOB BEIGE

Pantaloncini da uomo multitasche a vita alta, doppia cintura interna con elastico antiscivolo, patta con cerniera, cosce comfort con tasca per cellulare, twill elasticizzato verticale Fiberflex® 242 grammi. 98% cotone 2% elasthan.



RICA LEWIN

Cod.	Taglia	Conf.	Prezzo
061707	46	1	44,20 €
061708	48	1	44,20 €
061709	50	1	44,20 €
061710	52	1	44,20 €
061711	54	1	44,20 €
061712	56	1	44,20 €

## CAPPELLO DONNA

In maglina, con nastro girò.



FR

Cod.	Taglia	Colore	Conf.	Prezzo
840003.00	unica	a campione	1	5,46 €

**CAPPELLO PESCATORE UOMO**



Cod.	Taglia	Colore	Pz	Conf.	Prezzo
840020.BE	assortiti	beige	12	1	80,10 €
840020.NA	assortita	navy	12	1	80,10 €
840020.O	assortiti	oliva	12	1	80,10 €

**CAPPELLO PESCATORE IN NYLON**



Cod.	Taglia	Colore	Conf.	Prezzo
840009.56	56	oliva	1	7,28 €
840009.58	58	oliva	1	7,28 €
840009.60	60	oliva	1	6,70 €
840010.56	56	navy	1	7,28 €
840010.58	58	navy	1	7,28 €
840010.60	60	navy	1	7,28 €

**CAPPELLO IMBOTTITO IMPERMEABILE IN NYLON**

Per uomo.



Cod.	Taglia	Colore	Conf.	Prezzo
840007.58	58	oliva	1	6,90 €
840007.60	60	oliva	1	6,90 €
840008.58	58	navy	1	6,90 €
840008.60	60	navy	1	6,90 €

**CAPPELLINO UOMO**



Cod.	Taglia	Colore	Pz	Conf.	Prezzo
840021.BE	assortiti	beige	12	1	33,10 €
840021.NA	assortiti	navy	12	1	33,10 €
840021.O	assortiti	oliva	12	1	33,10 €

**CAPPELLO UOMO**



Cod.	Colore	Taglia	Prezzo
840006.NA	navy	unica	4,31 €
840006.N	nero	unica	4,31 €
840006.O	oliva	unica	4,31 €

**BERRETTO RED RICARICABILE**



100 lumen.  
Ricaricabile tramite presa USB.



Cod.	Colore	Conf.	Prezzo
059655	grigio chiaro	1	18,55 €
059806	grigio scuro	1	18,55 €
059656	nero	1	18,55 €
059657	blu	1	18,55 €
059658	mimetico	1	19,80 €
059659	giallo fluo	1	18,55 €
059856	verde oliva	1	18,55 €

**CAPPELLO INVERNALE UOMO THINSULATE A COSTE**



Cod.	Taglia	Colore	Conf.	Prezzo
840005.G	unica	grigio	1	7,57 €
840005.N	unica	navy	1	7,57 €
840005.NE	unica	nero	1	7,57 €
840005.O	unica	oliva	1	7,57 €

**SOTTOCASCO MICROFIBRA INTERNO IN PILE**



Cod.	Taglia	Colore	Conf.	Prezzo
840016.NE	unica	nero	1	4,81 €

**FASCIA NERA SAGOMATA IN PILE**



Cod.	Taglia	Colore	Conf.	Prezzo
840011.NE	unica	nero	1	3,72 €

## CAPPELLO INVERNALE LANA ARANCIO FLUO

In acrilico con bandana riflettente.  
Senza thinsulate all'interno.



Cod.	Taglia	Colore	Conf.	Prezzo
840004.A	unica	arancio	1	6,98 €

## GUANTI IN MAGLIA SENZA DITA

Per uomo.



Cod.	Taglia	Colore	Conf.	Prezzo
840012.NE	unica	nero	1	6,20 €

## GUANTI IN ACRILICO

Collezione uomo.



Cod.	Taglia	Colore	Conf.	Prezzo
840013.NE	unica	nero	1	5,89 €

## GUANTI IN PILE

Per uomo.



Cod.	Taglia	Colore	Conf.	Prezzo
840014.NE	unica	nero	1	5,27 €

## FASCIA SCALDACOLLO IN PILE



Cod.	Taglia	Colore	Conf.	Prezzo
840015.NE	unica	nero	1	4,96 €

## IMPERMEABILE LEGGERO

Giacca e pantalone, in nylon.



Cod.	Colore	Taglia	Conf.	Prezzo
033368	verde	L	20	16,30 €
033369	verde	XL	20	16,30 €
033370	verde	XXL	20	16,30 €

## IMPERMEABILE A CAPPOTTO

In PVC.



Cod.	Colore	Taglia	Conf.	Prezzo
035917	giallo	L	10	11,40 €
035918	giallo	XL	10	11,40 €
035919	giallo	XXL	10	11,40 €

## IMPERMEABILE A CAPPOTTO

In PVC.



Cod.	Colore	Taglia	Conf.	Prezzo
035914	verde	L	10	11,40 €
035915	verde	XL	10	11,40 €
035916	verde	XXL	10	11,40 €



## IMPERMEABILE IN PVC

Giacca e pantalone.



Cod.	Colore	Taglia	Conf.	Prezzo
035920	verde	L	10	13,20 €
035921	verde	XL	10	13,20 €
035922	verde	XXL	10	13,20 €
035924	giallo	L	10	12,15 €
035925	giallo	XL	10	12,15 €
035923	giallo	XXL	10	12,15 €

## STIVALE MODELLO TRONCHETTO

Colore marrone. Art 24.  
Suola caramato.  
Tomaia gomma.  
Fodera cotone.



Cod.	Taglia	Conf.	Prezzo
016927	39	6	40,60 €
016928	40	6	40,60 €
016929	41	6	40,60 €
016930	42	6	40,60 €
016931	43	6	40,60 €
016932	44	6	40,60 €
016933	45	6	40,60 €
016934	46	6	40,60 €

## STIVALE IN PVC MODELLO TRONCHETTO

Colore verde.  
Suola caramato.



Cod.	Taglia	Conf.	Prezzo
040938	39	10	14,40 €
040939	40	10	14,40 €
040940	41	10	14,40 €
040941	42	10	14,40 €
040942	43	10	14,40 €
040943	44	10	14,40 €
040944	45	10	14,40 €
040945	46	10	14,40 €

## STIVALE MODELLO GINOCCHIO

Colore marrone. Art 25.  
Suola caramato.  
Tomaia gomma.  
Fodera cotone.



Cod.	Taglia	Conf.	Prezzo
016918	39	6	43,40 €
016919	40	6	43,40 €
016920	41	6	43,40 €
016921	42	6	43,40 €
016922	43	6	43,40 €
016923	44	6	43,40 €
016924	45	6	43,40 €
016925	46	6	43,40 €
016926	47	6	43,40 €

## STIVALE IN PVC MODELLO GINOCCHIO

Colore verde.  
Suola caramato.



Cod.	Taglia	Conf.	Prezzo
040929	39	5	15,40 €
040930	40	5	15,40 €
040931	41	5	15,40 €
040932	42	5	15,40 €
040933	43	5	15,40 €
040934	44	5	15,40 €
040935	45	5	15,40 €
040936	46	5	15,40 €
040937	47	5	15,40 €

## STIVALE DONNA MODELLO GINOCCHIO

Colore nero.  
Art. 11.  
Tomaia gomma.  
Fodera maglina.  
Suola caramato.



Cod.	Taglia	Conf.	Prezzo
016935	36	6	42,00 €
016936	37	6	42,00 €
016937	38	6	42,00 €
016938	39	6	42,00 €
016939	40	6	42,00 €
016940	41	6	42,00 €

since 1927

TRENTO





## SCARPA TREKKING MADRID

Scarpe solide e stabili senza compromettere leggerezza e comfort che garantiscono la massima affidabilità. Tomaia: scamosciata+ nylon. Suola: vibram gomma. Colore: verde. Intersuola: nylon semi-rigido. Sottopiede: estraibile, anatomico, traspirante. Fodera: impermeabile. Resistenza all'acqua: 120.



Garsport



Cod.	Taglia	Conf.	Prezzo
041817	39	1	95,90 €
041665	40	1	95,90 €
041666	41	1	95,90 €
041667	42	1	95,90 €
041668	43	1	95,90 €
041669	44	1	95,90 €
041670	45	1	95,90 €
041715	46	1	95,90 €

## SCARPA CON LACCI IN CORDURA VERDE



Cod.	Taglia	Conf.	Prezzo
062944	40	1	21,60 €
062945	41	1	21,60 €
062946	42	1	21,60 €
062947	43	1	21,60 €
062948	44	1	21,60 €
062949	45	1	21,60 €

## SCARPA CON STRAPPI IN CORDURA VERDE



Cod.	Taglia	Conf.	Prezzo
062950	40	1	21,60 €
062951	41	1	21,60 €
062952	42	1	21,60 €
062953	43	1	21,60 €
062954	44	1	21,60 €
062955	45	1	21,60 €

## SCARPA TREKKING MOOSE

Scarpone tecnico. Con tomaia in vera pelle, impermeabile e traspirante e suola in Vibram in gomma per un grip ottimale. Intersuola: nylon semi-rigido. Sottopiede: estraibile, anatomico, traspirante. Fodera: impermeabile. Resistenza all'acqua: 120 atmosfere.



Garsport



Cod.	Taglia	Conf.	Prezzo
062020	40	1	142,00 €
062021	41	1	142,00 €
062022	42	1	1142,00 €
062023	43	1	142,00 €
062024	44	1	142,00 €
062025	45	1	142,00 €
062026	46	1	142,00 €
062027	47	1	142,00 €

## OMBRELLINO PASTORE MIMETICO

Cerato.



Cod.	Descrizione	Conf.	Prezzo
005143	30	1	83,70 €
011060	32	1	87,80 €
011061	34	1	90,50 €
011062	36	1	97,20 €

## SCARPA ALBA TREKKING COX VERDE



Cod.	Taglia	Conf.	Prezzo
062956	39	1	23,80 €
062957	40	1	23,80 €
062958	41	1	23,80 €
062959	42	1	23,80 €
062960	43	1	23,80 €
062961	44	1	23,80 €
062962	45	1	23,80 €
062963	46	1	23,80 €

## OMBRELLINO PASTORE VERDE

Cerato.



Cod.	Descrizione	Conf.	Prezzo
015259	28	1	79,70 €
005142	30	1	82,40 €
010022	32	1	87,80 €
010023	34	1	90,50 €
011059	36	1	94,50 €

**OMBRELLO CACCIATORE MODIFICATO**

Mimetico.



Cod.	Descrizione	Conf.	Prezzo
023643	32	1	105,50 €
025373	36	1	116,50 €

**OMBRELLO UOMO MANICO GOMMATO**

Manico curvo,  
16 aste in fibra,  
Antivento.



Cod.	Descrizione	Conf.	Prezzo
039834	automatico	12	12,70 €

**OMBRELLO UOMO/DONNA MANICO CURVO BASIC**

Tinta unita.  
Aste in fibra.



Cod.	Descrizione	Conf.	Prezzo
041615	automatico	12	6,76 €

**OMBRELLO UOMO EXTRA**

In fibra, con manico in legno.



Cod.	Descrizione	Conf.	Prezzo
059730	antivento	60	21,30 €

**OMBRELLO UOMO GIGANTE MANICO CURVO**

Tinta unita.  
Antivento.  
Apertura gigante.  
16 aste.



Cod.	Descrizione	Conf.	Prezzo
028152	manuale	12	8,77 €

**OMBRELLO AUTOMATICO MIMETICO**

2 sezioni.



Cod.	Descrizione	Conf.	Prezzo
026792	automatico	12	16,40 €

**OMBRELLO UOMO MIMETICO**

Aste in fibra.



Cod.	Descrizione	Conf.	Prezzo
059729	automatico	36	11,30 €

**OMBRELLO UOMO MINI**

Manico curvo.



Cod.	Descrizione	Conf.	Prezzo
033442	automatico	12	6,26 €

## OMBRELLO DONNA CON SALVAGOCCIA

Con salvagoccia.



Cod.	Descrizione	Conf.	Prezzo
035945	automatico	12	6,26 €

## OMBRELLO DONNA MINI

Fodero in PVC.



Cod.	Descrizione	Conf.	Prezzo
059732	tinta unita	60	3,75 €

## OMBRELLO DONNA EXTRA

Manico in legno.  
Aste e struttura in fibra.  
Tessuto pongee.



Cod.	Descrizione	Conf.	Prezzo
059731	automatico	48	11,05 €

## OMBRELLO DONNA MINI CITTÀ EXTRA

Impugnatura in legno.



Cod.	Descrizione	Conf.	Prezzo
061883	fantasie assortite	60	5,51 €

## OMBRELLO DONNA PVC TRASPARENTE

Manico in plastica.



Cod.	Descrizione	Conf.	Prezzo
061885	automatico	60	7,26 €

## OMBRELLO UOMO/DONNA

Tinta unita.  
Con bordino.



Cod.	Descrizione	Conf.	Prezzo
039840	manuale	60	7,01 €

## OMBRELLO DONNA MINI

A pois.



Cod.	Descrizione	Conf.	Prezzo
033190	manuale	12	5,01 €



## ESPOSITORE OCCHIALI DA LETTURA ON/OFF

Occhiali unisex, in 4 colori, 1 pezzo per colore. Aste dotate di led luminoso. Lenti asferiche, sottili e infrangibili, antigraffio e antiriflesso. Con astuccio in eco pelle e cordicella. Diottrie assortite da +0,00 e da +1,00 a +3,50.



Cod.	Descrizione	Pz	Conf.	Prezzo
670012	colori assortiti	28	1	358,00 €

## OCCHIALI DA LETTURA RAINBOW2

1 x marrone/arancione  
1 x nero/rosso  
1 x viola/rosa  
1 x blu/verde



Cod.	Descrizione	Conf.	Prezzo
670019	+ 1,0 diotria	1	39,10 €
670020	+ 1,5 diotria	1	39,10 €
670021	+ 2,0 diotria	1	39,10 €
670022	+ 2,5 diotria	1	39,10 €
670023	+ 3,0 diotria	1	39,10 €
670024	+ 3,5 diotria	1	39,10 €

## ESPOSITORE OCCHIALI DA LETTURA TWIN 2X1

Montature in leggero materiale organico iniattato. Diotrie da +1,00 a +3,50.



Cod.	Colore	Conf.	Prezzo
PN01433	rosso - blu	1	221,50 €

## OCCHIALI EL CHARRO ALABAMA

Aste trasparenti soft-touch. Colori assortiti: verde, nero, rosso, blu.



Cod.	Descrizione	Pz	Conf.	Prezzo
059394	+ 1,00 diotria	4	1	36,90 €
059395	+ 1,50 diotria	4	1	36,90 €
053272	+ 2,00 diotria	4	1	36,90 €
059397	+ 2,50 diotria	4	1	36,90 €
053273	+ 3,00 diotria	4	1	36,90 €
059399	+ 3,50 diotria	4	1	36,90 €

## ESPOSITORE OCCHIALI DA LETTURA RAINBOW2

Un occhiale per colore/diotria. Montatura unisex in leggero materiale organico. Aste luminescenti. Lenti asferiche, sottili, infrangibili, antigraffio e antiriflesso. Con astuccio in ecopelle e cordicella.



Cod.	Descrizione	Pz	Conf.	Prezzo
670014	colori assortiti	2x24	1	234,60 €

## ESPOSITORE PER OCCHIALI DA LETTURA TITAN



Cod.	Pz	Conf.	Prezzo
059363	24	1	374,88 €

## SPRAY AL PEPERONCINO DIVA



Cod.	ml	Conf.	Prezzo
041650	15	18	10,95 €

## SPRAY AL PEPERONCINO JUBILEUM 360

In grado di funzionare con qualsiasi angolazione di utilizzo perché il liquido O.C. è contenuto all'interno di una sacca che lo tiene separato dal propellente, consentendo al dispositivo di mantenere la potenza del getto costante a qualsiasi angolazione. Gradazione scoville 2.000.000.



Cod.	ml	Conf.	Prezzo
057711	20	1	29,90 €

## SPRAY ANTIAGGRESSIONE CONTRA DOG

Bomboletta con getto balistico che agisce fino ad una distanza di 4 metri. Con l'uso di questo spray si è sicuri di fermare l'aggressione e di non nuocere all'animale. L'unico prodotto accettato anche dalla lega animalista tedesca.



Cod.	ml	Conf.	Prezzo
057712	40	1	30,00 €

## SPRAY PEPERONCINO PEPPER GUN 360



Cod.	ml	Conf.	Prezzo
057720	20	1	34,90 €

## ANIMAL DEFENDER 3 IN 1 PROFESSIONALE

Funziona anche in condizioni estreme. Protezione immediata ed efficace contro animali e cani feroci. Stimolatore elettrico contro morsi di serpenti.



Cod.	cm	g	Conf.	Prezzo
057713	20x8x3,8	270	1	120,00 €

## PISTOLA A SALVE KIMAR MOD. 85

Azione doppia o singola. Calibro 8 mm. Caricatore monofilare. Colpi 7. Top firing. Funzionamento semi automatica. In zama.



Cod.	L mm	kg	Conf.	Prezzo
057716	170	0,86	1	115,00 €

## PISTOLA A SALVE KIMAR MOD. 92

Azione doppia. Calibro 8 mm. Top firing. Caricatore bifilare. Colpi 16. Funzionamento semi automatica. In zama.



Cod.	L mm	Conf.	Prezzo
057715	215	1	115,00 €

## PISTOLA A SALVE MOD. 911

Azione doppia o singola. Calibro 8 mm. Caricatore monofilare. Colpi 7. Top firing. Funzionamento semi automatica. In zama.



Cod.	L mm	kg	Conf.	Prezzo
057717	153	0,53	1	159,00 €

## BASTONE ESTENSIBILE OMOLOGATO

Il primo bastone estensibile in Italia ritenuto non arma e quindi di libera vendita. Essendo uno strumento e non un'arma è consentito: detenzione abitativa, detenzione nelle pertinenze di proprietà, porto in pubblico per legittima difesa. Lo strumento può inoltre diventare: illuminatore grazie alla tocia aggiuntiva che si applica all'impugnatura.



Cod.	L mm	Conf.	Prezzo
057714	579	1	69,90 €

## CARICHE A SALVE FIOCCHI



Cod.	mm	Pz	Conf.	Prezzo
057718	8	50	1	19,30 €

# chimico e adesivi

**SPRAY**

**SMALTI**

**PRODOTTI CHIMICI**

**DETERGENTI**

**SIGILLANTI**

**COLLE**

**RESTAURO**

**NASTRI ADESIVI**

**IMBALLAGGIO**



### IDROPITTURA MURALE INTERNI



Idropittura murale traspirante semilavabile di natura tixotropica che presenta, una volta essiccata, un film di aspetto bianco opaco, lievemente poroso, compatto e non sfarinante, dotato di un elevato grado di traspirazione. Indicata per l'applicazione con apparecchiatura airless oltre che a rullo o pennello.



Cod.	lt	Colore	Conf.	Prezzo
FU-6509	2,5	bianco	1	6,93 €
FU-6500	4	bianco	1	9,71 €
FU-6501	14	bianco	1	26,25 €

### IDROPITTURA SUPERTRASPIRANTE



Idropittura caratterizzata da buona copertura, ottima traspirabilità e facilità di applicazione. Maschera piccole imperfezioni. Particolarmente indicata per superfici assorbenti e ambienti soggetti a formazione di condensa. Discreta resistenza all'abrasione, aspetto opaco, colorabile con coloranti Universali Color.



Cod.	lt	Colore	Conf.	Prezzo
FU-6510	2,5	bianco	1	10,15 €
FU-6502	4	bianco	1	14,05 €
FU-6503	14	bianco	1	38,10 €

### IDROPITTURA LAVABILE PER INTERNI



Idropittura lavabile ad alta resa per interni, elevato punto di bianco. Idonea a proteggere e valorizzare ambienti di pregio. Garantisce al supporto un ottimo grado di traspirazione, alta copertura e facilità di applicazione, colorabile con coloranti Universali Color.



Cod.	lt	Colore	Conf.	Prezzo
FU-6511	2,5	bianco	1	11,20 €
FU-6504	4	bianco	1	15,50 €
FU-6505	14	bianco	1	47,30 €

### PITTURA LAVABILE ALTO BIANCO



Pittura Lavabile Alto bianco per interni, eccezionale copertura, elevato punto di bianco. Idonea a proteggere e valorizzare ambienti di pregio. Buona idrorepellenza, alta copertura e facilità di applicazione, colorabile con coloranti Universali Color.



Cod.	lt	Colore	Conf.	Prezzo
FU-6508	2,5	bianco	1	14,60 €
FU-6506	4	bianco	1	20,35 €
FU-6507	14	bianco	1	66,40 €

### IDROPITTURA AL QUARZO INTERNI-ESTERNI



Pittura al quarzo a finitura opaca a base di farine di quarzo. Indicata per interni ed esterni se non è richiesta una particolare resistenza agli agenti atmosferici e chimici. Mascherante sulle imperfezioni. Effetto liscio e bucciato, colorabile con coloranti Universali Color. Ideale per pareti interne ed esterne riparate.



Cod.	lt	Colore	Conf.	Prezzo
FU-6512	2,5	bianco	1	13,70 €
FU-6513	4	bianco	1	20,90 €
FU-6514	14	bianco	1	62,90 €

### ISOLANTE FISSATIVO



Isolante fissativo acrilico ad acqua. Regola l'assorbimento e consolida le superfici friabili. Favorisce una perfetta tenuta alla stesura di pitture a base acqua e smalti murali. Adatto per intonaci di ogni tipo sia all'interno che all'esterno.



Cod.	lt	Colore	Conf.	Prezzo
FU-6516	1	bianco	1	5,48 €
FU-6517	5	bianco	1	21,85 €
FU-6515	25	bianco	1	134,00 €

### VIA MUFFA IGIENIZZANTE



Risanante per muri attaccati dalla muffa. Disinfetta efficacemente i muri. Facilità di applicazione. Biodegradabile. Indicato per tutti gli ambienti interni ed esterni. Per superfici di qualsiasi natura murale nuove o già pitturate, esterne ed interne.



Cod.	ml	Colore	Conf.	Prezzo
FU-6518	1000	trasparente	1	6,90 €
FU-6519	5000	trasparente	1	22,60 €

### MANGIARUGGINE FEROX



Reagisce chimicamente con la ruggine, trasformandola in un complesso stabile di colore nero, che una volta sovraverniciato resiste all'attacco degli agenti atmosferici ed è impermeabile all'umidità. Pronto all'uso, facile e rapido da usare, resa elevata. Bassissima tossicità, a base di resine sintetiche disperse in acqua e non contiene solventi: applicabile anche in ambienti chiusi o poco ventilati.



Cod.	Descrizione	ml	Conf.	Prezzo
ARX4148	flacone	375	12	15,95 €
ARX4145	flacone	750	12	23,30 €



## DECAPANTE CONVERTIRE RUGINOX

Può agire come decapante della ruggine con un' azione immediata, oppure essere utilizzato come trattamento che converte la ruggine in metallo.



Cod.	ml	Conf.	Prezzo
053169	250	12	7,20 €
053170	750	1	12,20 €

## COLORANTE UNIVERSALE

Formulato con pigmenti selezionati altamente resistenti alla luce ed all'esterno. Indicato per colorare qualsiasi prodotto verniciante. Disponibile in vari colori.



Cod.	ml	Colore	Conf.	Prezzo
FU-6700	40	blu	12	2,31 €
FU-6701	40	giallo cromo	12	2,31 €
FU-6702	40	giallo limone	12	2,31 €
FU-6703	40	giallo ossido	12	2,31 €
FU-6704	40	marrone ossido	12	2,31 €
FU-6705	40	nero ossido	12	2,31 €
FU-6706	40	rosso vivo	12	2,31 €
FU-6707	40	verde bosco	12	2,31 €

## SMALTO ANTIRUGGINE IN GEL

Pronto all'uso, non cola. Ottima adesione e resistenza alle interperie, perfetto su ferro e cancellate. Disponibile in vari colori.



Cod.	ml	Colore	Conf.	Prezzo
FU-65801	750	bianco	6	16,20 €
FU-65802	750	nero	6	16,20 €
FU-65803	750	grigio graffite	6	16,20 €
FU-65804	750	grigio argento	6	16,20 €
FU-65805	750	marrone ciocc.	6	16,20 €
FU-65806	750	verde muschio	6	16,20 €

## FERROMICACEO SINTETICO

Smalto composto da resine acriliche e pigmenti micacei che donano un aspetto di ferro battuto anticato. La particolare struttura a tegola dei pigmenti micacei forma una barriera contro gli agenti atmosferici e i raggi U.V. Consigliato in ambienti climatici aggressivi, non cola ed è dotato di ottima dilatazione.



Cod.	ml	Colore	Conf.	Prezzo
FU-65351	750	grigio medio	6	12,50 €
FU-65352	750	grigio scuro	6	12,50 €

## ANTIRUGGINE SINTETICA

Indicata per la protezione di strutture in ferro esposte in ambiente di media aggressività. Caratterizzata da buona copertura, ottima aderenza, elevate prestazioni anticorrosive.



Cod.	ml	Colore	Conf.	Prezzo
FU-65140	0,500	rosso	1	6,86 €
FU-65150	0,500	grigio	1	6,86 €

Cod.	lt	Colore	Conf.	Prezzo
FU-65142	2,5	rosso	1	32,70 €
FU-65152	2,5	grigio	1	32,70 €

## SMALTO SINTETICO

Smalto sintetico di elevata copertura, brillantezza e distensione. Adatto ad applicazioni in interno ed esterno. Indicato per la finitura pregiata di manufatti in legno, in ferro, in resina e in plastica dura. Ottima copertura ed alta resistenza agli agenti atmosferici.



Cod.	ml	Colore	Conf.	Prezzo
FU-65301	750	bianco lucido RAL9010	6	12,90 €
FU-65302	750	bianco opaco RAL9010	6	15,90 €
FU-65303	750	nero lucido RAL9011	6	12,90 €
FU-65304	750	nero opaco RAL9011	6	15,90 €
FU-65305	750	celeste RAL5012	6	12,90 €
FU-65306	750	grigio fumo	6	12,90 €
FU-65307	750	grigio alluminio	6	12,90 €
FU-65308	750	avorio RAL1015	6	12,90 €
FU-65309	750	avana	6	12,90 €
FU-65310	750	testa di moro RAL8017	6	12,90 €
FU-65312	750	giallo cromo RAL1003	6	12,90 €
FU-65314	750	verde brillante	6	12,90 €
FU-65315	750	verde bosco	6	12,90 €
FU-65318	750	rosso fiamma RAL3020	6	12,90 €
FU-65322	750	blu brillante RAL5003	6	12,90 €
FU-65325	750	bianco ghiaccio RAL9016	6	12,90 €
FU-65326	750	beige RAL1014	6	12,90 €

## SMALTO SINTETICO PER RITOCOCCO

Elevata copertura, brillantezza e distensione. Adatto ad applicazioni in interno ed esterno. Indicato per la finitura pregiata di manufatti in legno, in ferro, in resina e in plastica dura. Ottima copertura ed alta resistenza agli agenti atmosferici.



Cod.	ml	Colore	Conf.	Prezzo
FU-65201	125	bianco lucido RAL9010	1	3,79 €
FU-65202	125	bianco opaco RAL9010	1	3,79 €
FU-65203	125	nero lucido RAL9011	1	3,79 €
FU-65204	125	nero opaco RAL9011	1	3,79 €
FU-65209	125	tabacco RAL1040	1	3,79 €
FU-65210	125	testa di moro RAL 8017	1	3,79 €
FU-65220	125	arancio RAL2004	1	3,79 €
FU-65213	125	verde vittoria RAL6005	1	3,79 €
FU-65206	125	grigio nebbia RAL7035	1	3,79 €
FU-65230	125	alluminio	1	4,06 €
FU-65208	125	avorio RAL1015	1	3,79 €
FU-65212	125	giallo cromo RAL1003	1	3,79 €
FU-65211	125	giallo oro RAL1007	1	3,79 €
FU-65218	125	rosso fiamma RAL3020	1	3,79 €
FU-65205	125	celeste RAL5012	1	3,79 €
FU-65222	125	blu RAL5003	1	3,79 €
FU-65232	125	oro ricco	1	4,28 €



## SMALTO ALL'ACQUA

Smalto all'acqua brillante a base di resine pregiatissime. Quasi inodore, resistente all'abrasione, di altissima copertura e dilatazione, resistente al lavaggio con i detergenti domestici. Può essere applicato su qualsiasi supporto di interni ed esterni. Presenta una elevata resistenza ai fumi industriali ed alla salsedine ed è dotato di grande elasticità.



Cod.	ml	Colore	Conf.	Prezzo
FU-65401	750	bianco lucido RAL9010	6	18,55 €
FU-65402	750	bianco opaco RAL9010	6	18,55 €
FU-65403	750	nero lucido RAL9011	6	18,55 €
FU-65404	750	nero opaco RAL9011	6	18,55 €

## IMPREGNANTE SINTETICO

Protegge il legno dagli agenti atmosferici, colora il supporto rendendo il legno idrorepellente. Ravviva la venatura del legno preservandone l'aspetto naturale. Ad alta penetrazione ideale per la preparazione dei supporti in legno. È un prodotto per la protezione di ogni tipo di legno nuovo o sverniciato.



Cod.	ml	Colore	Conf.	Prezzo
FU-65501	750	trasparente	1	9,43 €
FU-65503	750	noce chiaro	1	9,43 €
FU-65505	750	noce scuro	1	9,43 €
FU-65507	750	mogano	1	9,43 €
FU-65509	750	teak	1	9,43 €
FU-65511	750	castagno	1	9,43 €

Cod.	lt	Colore	Conf.	Prezzo
FU-65502	2,5	trasparente	1	32,40 €

## IMPREGNANTE ALL'ACQUA

Prodotto idrosolubile per l'impregnazione e protezione del legno all'interno ed all'esterno. Con un solo prodotto si ottiene una finitura satinata idrorepellente e traspirante che protegge il legno dagli agenti atmosferici. Può essere applicato anche in ambienti chiusi perché inodore.



Cod.	ml	Colore	Conf.	Prezzo
FU-65601	750	trasparente	1	11,55 €
FU-65603	750	noce chiaro	1	11,55 €
FU-65605	750	noce scuro	1	11,55 €
FU-65607	750	teak	1	11,55 €
FU-65609	750	castagno	1	11,55 €

Cod.	lt	Colore	Conf.	Prezzo
FU-65602	2,5	trasparente	1	32,70 €

## IMPREGNANTE CERATO SINTETICO

Finitura impregnante per legno trasparente ad effetto cera per interni ed esterni. La sua particolare formulazione permette al prodotto di penetrare in profondità senza otturare i pori rendendo la superficie trattata idrorepellente. Alta resistenza agli agenti atmosferici.



Cod.	ml	Colore	Conf.	Prezzo
FU-65551	750	trasparente	6	10,75 €
FU-65553	750	noce chiaro	6	10,75 €
FU-65555	750	noce scuro	6	10,75 €
FU-65556	750	mogano	6	10,75 €
FU-65557	750	teak	6	10,75 €
FU-65559	750	castagno	6	10,75 €

Cod.	lt	Colore	Conf.	Prezzo
FU-65552	2,5	trasparente	1	35,20 €

## IMPREGNANTE CERATO ALL'ACQUA

Finitura impregnante per legno ad effetto cera all'acqua. La sua formulazione permette al prodotto di proteggere il legno, rendendo la superficie trattata idrorepellente. Prodotto all'acqua. Può essere applicato in ambienti chiusi perché inodore.



Cod.	ml	Colore	Conf.	Prezzo
FU-65661	0,750	trasparente	1	14,85 €
FU-65663	0,750	noce chiaro	1	14,85 €
FU-65665	0,750	noce scuro	1	14,85 €
FU-65667	0,750	teak	1	14,85 €
FU-65669	0,750	castagno	1	14,85 €

Cod.	lt	Colore	Conf.	Prezzo
FU-65662	2,5	trasparente	1	32,70 €

## FLATTING SINTETICO

Vernice di finitura trasparente lucida, indicata per il trattamento di tutti i manufatti di legno e per la finitura e/o il ripristino di tutti i tipi di legno già trattati con impregnante sia all'acqua che a solvente. Aderisce perfettamente e quindi non sfoglia ma si consuma con il passare degli anni.



Cod.	ml	Colore	Conf.	Prezzo
FU-65700	750	trasparente	6	11,55 €
Cod.	lt	Colore	Conf.	Prezzo
FU-65702	2,5	trasparente	2	33,60 €

## FONDO OPACO SINTETICO PER LEGNO

Pittura opaca bianca di fondo a base di resine gliceroftaliche e pigmenti. Potere riempitivo che uniforma le irregolarità del supporto. Elevato potere adesivo, facilmente carteggiabile. Prodotto ideale per strutture in legno, muratura e conglomerati vari. Verniciabile.



Cod.	ml	Colore	Conf.	Prezzo
FU-65170	500	bianco	1	8,21 €
Cod.	lt	Colore	Conf.	Prezzo
FU-65172	2,5	bianco	1	38,22 €

## VERNICE ANTIRUGGINE PER SUPERFICI METALLICHE VERNIFER



Prodotto verniciante che unisce le proprietà caratteristiche di un ottimo smalto (copertura, lucentezza, gamma colori) a quelle tipiche di un fondo antiruggine (protezione dalla corrosione). Strutturato in forma di gel morbido per evitare le colature ed assicurare al tempo stesso un'ottima pennellabilità. Prodotto destinato alla protezione e finitura di manufatti in ferro, anche arrugginiti. Non necessita l'applicazione di un fondo anticorrosivo. Può essere applicato con buoni risultati anche su alluminio, legno e cemento. Contenuto 750 ml.



Cod.	Descrizione	Conf.	Prezzo
ARX4868	bianco brillante	1	20,30 €
ARX4869	giallo brillante	1	20,30 €
ARX4870	rosso brillante	1	20,30 €
ARX4871	verde smeraldo brillante	1	20,30 €
ARX4873	marrone brillante	1	20,30 €
ARX4874	grigio perla brillante	1	20,30 €
ARX4875	grigio medio brillante	1	20,30 €
ARX4876	grigio scuro brillante	1	20,30 €
ARX4877	nero brillante	1	20,30 €
ARX4878	avorio brillante	1	20,30 €
ARX4879	verde bosco brillante	1	20,30 €
ARX4880	nocciola brillante	1	20,30 €
ARX4881	bianco satinato	1	20,30 €
ARX4885	grigio ferro satinato	1	20,30 €
ARX4886	nero satinato	1	20,30 €
ARX4887	grafite antichizzato	1	21,15 €
ARX4888	antracite antichizzato	1	21,15 €
ARX4892	grigio peltro antichizzato	1	21,15 €
ARX4896	caloriferi bianco satinato 500 ml	1	15,85 €
ARX4897	alluminio metallizzato	1	20,30 €
ARX4906	grafite metallizzato	1	20,30 €
ARX4907	antracite metallizzato	1	20,30 €
ARX4908	antracite metallizzato	1	20,30 €
ARX4909	peltro metallizzato	1	20,30 €

## SMALTO RITOCOCCO BIANCO ELETTRODOMESTICI

Prodotto ideale per ritocchi su elettrodomestici smaltati.



Cod.	ml	Conf.	Prezzo
063297	8	24	3,07 €

## CATRAMINA AL SOLVENTE

Vernice nera bituminosa densa, protettiva per ferro, legno, cemento da interrare. Elevata proprietà di ancoraggio con caratteristiche di antipolvere ed impermeabilizzante. Ottimo per saturare le porosità del cemento, superfici curve a falda inclinata e verticali.



Cod.	ml	Conf.	Prezzo
063302	750	12	5,99 €

## IMPERMEABILIZZANTE DIFESA TERRAZZE E BALCONI

E' un impermeabilizzante di profondità, appositamente studiato per la protezione e la cura delle pavimentazioni di balconi e terrazze. E' resistente ai raggi UV e antimacchia. Pronto all'uso. Resa : 8-15 mq/lt in base al tipo di supporto.



Cod.	lt	Conf.	Prezzo
063301	1	6	27,55 €

## SVERNICIATORE STRIPPER

Sverniciatore economico ideale per sverniciare pittura murale da interno ed esterno, smalti a solvente e ad acqua, da legno e ferro. È un gel trasparente che si può applicare in verticale. Non è austico. Esente da diclorometano.



Cod.	ml	Conf.	Prezzo
062233	750	12	6,06 €

## ACQUARAGIA

Ideale per la diluizione di smalti e vernici sintetiche, oleosintetiche, e ad olio, fondi sintetici, antiruggini; ne migliora l'applicazione sia a pennello che a spruzzo. Ottima per la pulizia di pennelli ed attrezzi.



Cod.	lt	Conf.	Prezzo
061168	0,5	20	2,18 €
061169	1	20	3,33 €
061170	5	4	15,00 €

## ACQUARAGIA INODORE

Acquaragia deodorizzata. Se ne consiglia l'uso come solvente per smalti e vernici sintetiche quando si ha la necessità di applicare pitture in ambienti dove non è possibile sentire un odore forte. Tossicità molto ridotta. Si impiega anche nel lavaggio e nello sgrassaggio dei pavimenti, tessuti e superfici in genere.



Cod.	lt	Conf.	Prezzo
062230	0,5	20	2,35 €
062231	1	20	3,85 €
062232	5	4	17,45 €

### DILUENTE NITRO ANTINEBBIA

È un diluente nitro antinebbia particolarmente indicato per le vernici alla nitrocellulosa, sia per ferro che per legno. Ha un buon potere antisbiancante e può essere usato in condizioni di umidità sopra la norma. Conferisce alle vernici brillantezza, permettendone una buona diluizione e mantenendone intatte le caratteristiche chimiche.

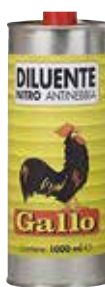

Cod.	lt	Conf.	Prezzo
061171	0,5	20	2,11 €
061172	1	20	3,17 €
061173	5	4	14,45 €
063156	20	1	51,00 €

### DILUENTE SINTETICO

Diluente specifico per smalti sintetici ed oleosintetici, flattings, antiruggini, prodotti di fondo, impregnanti e smalti con essiccazione ad aria. Il suo elevato potere solvente permette una migliore applicazione delle vernici sia a pennello che a spruzzo esaltandone la brillantezza e la pennellabilità. Ottimo per la pulizia di pennelli ed attrezzi.



Cod.	lt	Conf.	Prezzo
061174	0,5	20	2,41 €
061175	1	20	3,33 €
061176	5	4	15,05 €

### DILUENTE POLIURETANICO

Diluente formulato con materie prime purissime, bilanciate in modo da ottenere un prodotto idoneo per la diluizione di vernici poliuretatiche mono e bi componenti. È particolarmente impiegato nelle verniciature di mobili ed oggetti pregiati.



Cod.	lt	Conf.	Prezzo
061177	1	20	5,44 €

### ACETONE

Solvente di numerosissime resine naturali e sintetiche, trova un impiego quasi universale in una miriade di campi di applicazione, quali ad esempio nel settore cosmetico, nel settore industriale per la produzione di adesivi, coloranti, vernici e per estrazioni selettive, nel settore farmaceutico, calzaturiero e in falegnameria. È molto usato per tutti ciò che richiede un elevato potere solvente ed una rapida evaporazione.



Cod.	lt	Conf.	Prezzo
061178	1	12	6,00 €

### DIELINA

Ideale per smacchiare tessuti, moquettes, pellami è ottimo come smacchiatore e sgrassante a freddo.



Cod.	lt	Conf.	Prezzo
061179	1	12	7,40 €

### PETROLIO BIANCO LAMPANTE

Prodotto raffinato. Indicato per la pulizia e la sgrassatura nel settore litografico, serigrafico, meccanico e tipografico. Il petrolio ha assolto tutti gli obblighi fiscali che ne permettono l'impiego come combustibile, ad esempio per stufe senza canna fumaria.



Cod.	lt	Conf.	Prezzo
061180	1	12	4,76 €

### OLIO IDRAULICO

Olio finissimo per sollevatori idraulici di ogni genere. Le caratteristiche principali sono le notevoli proprietà antiusura, anticorrosione, antiruggine e antisciuma, ottima stabilità al taglio, eccellente demulsività.



Cod.	lt	Conf.	Prezzo
063290	1	12	10,10 €

### OLIO EMULSIONABILE

Utilizzabile in tutte le lavorazioni convenzionali quali rettifica, tornitura, fresatura, taglio alla sega di tutti i materiali ferrosi e di quasi tutte le leghe gialle. Ha una facile miscibilità in acqua, eccellente proprietà anticorrosive e antiruggine.



Cod.	lt	Conf.	Prezzo
063289	1	12	10,95 €

## SMALTO ACRILICO SPRAY



400 ml.



Cod.	Colore	Conf.	Prezzo
FU-8642	alluminio brillante (RAL 9006)	6	3,02 €
FU-8643	alluminio ruote (RAL 9006)	6	3,30 €
FU-8664	arancio pastello (RAL 2003)	6	3,02 €
FU-8663	arancio puro (RAL 2004)	6	3,02 €
FU-8648	bianco elettrodomestico (RAL 9010)	6	3,02 €
FU-8646	bianco lucido (RAL 9010)	6	3,02 €
FU-8645	bianco opaco (RAL 9110)	6	3,02 €
FU-8647	bianco perla (RAL 1013)	6	3,02 €
FU-8695	blu cielo (RAL 5015)	6	3,02 €
FU-8658	blu cobalto (RAL 5013)	6	3,02 €
FU-8657	blu genziana (RAL 5010)	6	3,02 €
FU-8655	blu luce (RAL 5012)	6	3,02 €
FU-8656	blu traffico (RAL 5017)	6	3,02 €
FU-8659	blu zaffiro (RAL 5003)	6	3,02 €
FU-8661	giallo navone (RAL 1021)	6	3,02 €
FU-8660	giallo traffico (RAL 1023)	6	3,02 €
FU-8671	grigio argento (RAL 7001)	6	3,02 €
FU-8672	grigio ghiaia (RAL 7032)	6	3,02 €
FU-8670	grigio luce (RAL 7035)	6	3,02 €
FU-8696	lilla bluastro (RAL 4005)	6	3,02 €
FU-8676	marrone cioccolato (RAL 8017)	6	3,02 €
FU-8678	marrone fango (RAL 8003)	6	3,02 €
FU-8674	marrone grigio (RAL 8019)	6	3,02 €
FU-8677	marrone noce (RAL 8011)	6	3,02 €
FU-8682	marrone opaco (RAL 8011)	6	3,02 €
FU-8641	nero lucido (RAL 9105)	6	3,02 €
FU-8640	nero opaco (RAL 9005)	6	3,02 €
FU-8653	rosso chiaro (RAL 3015)	6	3,02 €
FU-8650	rosso fuoco (RAL 3000)	6	3,02 €
FU-8652	rosso rubino (RAL 3003)	6	3,02 €
FU-8651	rosso traffico (RAL 3020)	6	3,02 €
FU-8681	trasparente lucido (RAL 6201)	6	3,02 €
FU-8680	trasparente opaco (RAL 9202)	6	3,02 €
FU-8667	verde foglia (RAL 6002)	6	3,02 €
FU-8666	verde menta (RAL 6029)	6	3,02 €
FU-8665	verde muschio (RAL 6005)	6	3,02 €
FU-8669	verde oliva (RAL 6003)	6	3,02 €
FU-8668	verde reseda (RAL 6011)	6	3,02 €

BIANCO OPAO RAL9010 FU8645	BIANCO LUCIDO RAL9010 FU8646	BIANCO ELETTROD. RAL9010 FU8648	TRASPARENTE LUCIDO RAL6201 FU8681	TRASPARENTE OPAICO RAL9202 FU8680	BLU LUCE RAL5012 FU8655	BLU CIELO RAL5015 FU8695	BLU TRAFFICO RAL5017 FU8656	BLU GENZIANA RAL5010 FU8657	BLU ZAFFIRO RAL5003 FU8659
BIANCO PERLA RAL1013 FU8647	GRIGIO LUCE RAL7035 FU8670	GRIGIO GHIAIA RAL7032 FU8672	ALLUMINIO BRILLANTE RAL9006 FU8642	ALLUMINIO RUOTE RAL9006 FU8643	BLU COBALTO RAL5013 FU8658	VERDE RESEDA RAL6011 FU8668	VERDE OLIVA RAL6003 FU8669	VERDE FOGLIA RAL6002 FU8667	VERDE MENTA RAL6029 FU8666
GRIGIO ARGENTO RAL7001 FU8671	GIALLO NAVONE RAL1021 FU8661	GIALLO TRAFFICO RAL1023 FU8660	ARANCIO PASTELLO RAL2003 FU8664	ARANCIO PURO RAL2004 FU8663	VERDE MUSCHIO RAL6005 FU8665	MARRONE FANGO RAL8003 FU8678	MARRONE NOCE RAL8011 FU8677	MARRONE GRIGIO RAL8019 FU8674	MARRONE CIOCCOLATO RAL8017 FU8676
ROSSO TRAFFICO RAL3020 FU8651	ROSSO FUOCO RAL3000 FU8650	ROSSO RUBINO RAL3003 FU8652	ROSA CHIAIRO RAL3015 FU8653	LILLA BLUASTRO RAL4005 FU8696	MARRONE OPAICO RAL8011 FU8682	NERO OPAICO RAL9005 FU8640	NERO LUCIDO RAL9005 FU8641		

**STUCCO SPRAY**

400 ml.



Cod.	Colore	Conf.	Prezzo
FU-8699	bianco	6	3,30 €

**SMALTO ACRILICO SPRAY  
EFFETTO CROMATURA**

400 ml.



Cod.	Colore	Conf.	Prezzo
FU-8615	cromato specchiante	6	3,73 €
FU-8620	dorato	6	3,73 €
FU-8685	oro ricco	6	3,73 €
FU-8686	argento	6	3,73 €

**SMALTO ACRILICO SPRAY ALTE TEMPERA-  
TURE**

400 ml.



Cod.	Colore	Conf.	Prezzo
FU-8610	nero opaco	6	4,73 €
FU-8612	alluminio	6	4,73 €
FU-8613	rosso	6	4,73 €

**PRIMER ANCORANTE  
PLASTICA SPRAY**

400 ml.



Cod.	Colore	Conf.	Prezzo
FU-8698	primer ancorante	6	3,02 €

11

**SMALTO ACRILICO SPRAY  
EFFETTO SABBIAIO**

400 ml.



Cod.	Colore	Conf.	Prezzo
FU-8618	grigio antracite	6	3,44 €

**ANTIRUGGINE SPRAY**

400 ml.



Cod.	Colore	Conf.	Prezzo
FU-8692	antiruggine grigio	6	3,30 €



## SMALTO ACRILICO MULTIUSO 400 ML

È uno smalto brillante per interni ed esterni, per molti usi. Essicca al tatto in circa 15 minuti ed in circa 22 ore in profondità. Applicazione: superfici in legno, metallo, vetro, ceramica, intonaco, masonite, porte, sedie, mobili, cornici, soprammobili, termosifoni e mille altri oggetti.



Cod.	Colore	Conf.	Prezzo
061201	giallo segnale (RAL 1003)	6	3,51 €
061202	giallo cromo (RAL 1007)	6	3,51 €
061203	bianco perla (RAL 1013)	6	3,51 €
061204	avorio chiaro (RAL 1015)	6	3,51 €
061205	giallo cadmio (RAL 1021)	6	3,51 €
061206	giallo traffico (RAL 1023)	6	3,51 €
061207	arancio sangue (RAL 2002)	6	3,51 €
061208	arancio pastello (RAL 2003)	6	3,51 €
061209	arancio puro (RAL 2004)	6	3,51 €
061210	rosso fuoco (RAL 3000)	6	3,51 €
061211	rosso segnale (RAL 3001)	6	3,51 €
061212	rosso rubino (RAL 3003)	6	3,51 €
061213	rosa chiaro (RAL 3015)	6	3,51 €
061214	rosso traffico (RAL 3020)	6	3,51 €
061268	rosso vino (RAL 3005)	6	3,71 €
061215	lilla blu (RAL 4005)	6	3,51 €
061216	blu zaffiro (RAL 5003)	6	3,51 €
061217	blu genziana (RAL 5010)	6	3,51 €
061218	blu luce (RAL 5012)	6	3,51 €
061219	blu cobalto (RAL 5013)	6	3,51 €
061220	azzurro cielo (RAL 5015)	6	3,51 €
061221	blu traffico (RAL 5017)	6	3,51 €
061222	verde primavera (RAL 6002)	6	3,51 €
061223	verde muschio (RAL 6005)	6	3,51 €
061224	verde reseda (RAL 6011)	6	3,51 €
061225	verde menta (RAL 6029)	6	3,51 €
061226	grigio argento (RAL 7001)	6	3,51 €
061227	grigio ferro (RAL 7011)	6	3,51 €

Cod.	Colore	Conf.	Prezzo
061228	grigio antracite (RAL 7016)	6	3,51 €
061229	grigio chiaia (RAL 7032)	6	3,51 €
061230	grigio chiaro (RAL 7035)	6	3,51 €
061266	grigio tenda (RAL 7010)	6	3,51 €
061267	grigio vaio (RAL 7000)	6	3,51 €
061231	marrone fango (RAL 8003)	6	3,51 €
061232	marrone rame (RAL 8004)	6	3,51 €
061233	grigio nerastro (RAL 7021)	6	3,51 €
061234	bruno noce (RAL 8011)	6	3,51 €
061235	marrone cioccolato (RAL 8017)	6	3,51 €
061236	bianco grigio (RAL 9002)	6	3,51 €
061237	nero lucido (RAL 9005)	6	3,51 €
061238	nero opaco (RAL 9005)	6	3,51 €
061239	alluminio (RAL 9006)	6	3,51 €
061240	bianco lucido (RAL 9010)	6	3,51 €
061241	bianco opaco (RAL 9010)	6	3,51 €
061244	trasparente lucido	6	5,31 €
061245	trasparente opaco	6	3,87 €

TRASPARENTE OPACO 061245	TRASPARENTE LUCIDO 061244	BIANCO LUCIDO RAL9010 061240	BIANCO OPACO RAL9010 061241	BIANCO GRIGIO RAL9002 061236	BIANCO PERLA RAL1013 061203	AVORIO CHIARO RAL1015 061204	ALLUMINIO RAL9006 061239	NERO LUCIDO RAL9005 061237	NERO OPACO RAL9005 061238
GRIGIO CHIARO RAL7035 061230	GRIGIO GHIAIA RAL7032 061229	GRIGIO ARGENTO RAL7001 061226	GRIGIO VAIO RAL7000 061267	GRIGIO FERRO RAL7011 061227	GRIGIO TENDA RAL7010 061266	GRIGIO ANTRACITE RAL7016 061228	GRIGIO NERASTRO RAL7021 061233		
GIALLO CADMIO RAL1021 061205	GIALLO TRAFFICO RAL1023 061206	GIALLO SEGNALE RAL1003 061201	GIALLO CROMO RAL1007 061202	ARANCIO PASTELLO RAL2003 061208	ARANCIO PURO RAL2004 061209	ARANCIO SANGUE RAL2002 061207	MARRONE RAME RAL8004 061232	MARRONE FANGO RAL8003 061231	
ROSA CHIARO RAL3015 061213	ROSSO SEGNALE RAL3001 061211	ROSSO TRAFFICO RAL3020 061214	ROSSO FUOCO RAL3000 061210	ROSSO RUBINO RAL3003 061212	ROSSO VINO RAL3005 061268	LILLA BLUASTRO RAL4005 061215	MARRONE CIOCCOLATA RAL8017 061235	BRUNO NOCE RAL8011 061234	
VERDE RESEDA RAL6011 061224	VERDE PRIMAVERA RAL6002 061222	VERDE MENTA RAL6029 061225	VERDE MUSCHIO RAL6005 061223	BLU LUCE RAL5012 061218	AZZURRO CIELO RAL5015 061220	BLU TRAFFICO RAL5017 061221	BLU GENZIANA RAL5010 061217	BLU ZAFFIRO RAL5003 061216	BLU COBALTO RAL5013 061219

### SMALTO TRATTAMENTO PER SUPERFICI

È il fondo da applicare prima della verniciatura, per l'adesione perfetta di ogni smalto spray sulle superfici difficili quali plastiche, leghe metalliche e metalli in genere. Protegge dalla ruggine le superfici di metallo. Adatto per superfici di metallo della carrozzeria, riempie le piccole imperfezioni e copre i graffi.



ANTRUGGINE GRIGIO



Cod.	Colore	ml	Conf.	Prezzo
061242	antiruggine grigio	400	6	5,31 €

### SMALTO RADIATORI ED ELETTRODOMESTICI

È uno smalto acrilico per la decorazione e la protezione di tutte le superfici di qualsiasi elettrodomestico, come lavatrici, lavastoviglie, frigoriferi ecc. Essicca al tatto in 15 minuti e 24 ore in profondità.



BIANCO ELETTRODOMESTIC.



Cod.	Colore	ml	Conf.	Prezzo
061243	bianco elettrodomestic.	400	6	3,87 €

### SMALTO EFFETTO METALLI PREZIOSI

È lo smalto metallizzato contraddistinto da una particolare brillantezza che lo rende simile ad uno specchio. Dotato di caratteristiche di ottima adesione trova impiego su tutti i materiali ad eccezione di quelli antiaderenti (Poletilene, ecc.).



ARGENTO



ORO DUCATO



RAME METALLIZZATO



ORO RICCO PALLIDO



Cod.	Colore	ml	Conf.	Prezzo
061246	rame metallizzato	400	6	7,27 €
061247	oro ricco pallido	400	6	5,07 €
061248	argento	400	6	5,07 €
061249	oro ducato	400	6	6,82 €

### SMALTO EFFETTO FERRO MICACEO

È lo smalto con effetto antichizzante per interni ed esterno particolarmente indicato per la protezione dagli agenti atmosferici e la decorazione di oggetti di arredamento e di interni. Applicazione: superfici metalliche e in legno, intonaci, porte, inferriate, cancelli, grate metalliche, armadietti metallici, scossaline, mobili, mobili da giardino.



FERRO ANTICO



GRIGIO ANTRACITE



Cod.	Colore	ml	Conf.	Prezzo
061200	ferro antico	400	6	6,46 €
061993	grigio antracite	400	6	6,46 €

### STUCCO FONDO BIANCO

Fondo da applicare prima della verniciatura, per l'adesione perfetta di ogni smalto spray sulle superfici metalliche. Protegge dalla ruggine.



BIANCO



Cod.	Colore	ml	Conf.	Prezzo
063198	bianco	400	6	4,95 €

### SMALTO FINITURE CARROZzeria

Smalto professionale resistente a graffi, alcool e benzina. Ideale per la verniciatura di trattori, macchine agricole operatrici (AGRI) dei cerchioni e copri-cerchioni di moto e automobili in qualsiasi materiale (CAR). Vernice speciale particolarmente indicata per riverniciare o rinnovare paraurti, fasce laterali, spoilers (FAS).



BLU NEW HOLLAND



GIALLO NEW HOLLAND



VERDE FENDT



VERDE CLAAS



VERDE MERLO



ARANCIO KUBOTA



ROSSO MASSEY FERGUSSON



VERDE JOHN DEERE



GIALLO JOHN DEERE



GIALLO CATERPILLAR



NERO GOFRATO

Cod.	Colore	ml	Conf.	Prezzo
061250	blu new holland	400	6	10,85 €
061251	giallo new holland	400	6	10,10 €
061252	verde fendt	400	6	10,10 €
061253	verde claas	400	6	10,10 €
061254	verde merlo	400	6	10,10 €
061255	arancio kubota	400	6	10,10 €
061256	rosso massey ferguson	400	6	10,10 €
061257	verde john deere	400	6	10,10 €
061258	giallo john deere	400	6	10,10 €
061259	giallo caterpillar	400	6	10,10 €
062184	nero gofrato	400	6	5,10 €

### TRACCIANTE SPRAY 360°

Marker spray per tracciatura specifica di muri, pavimenti, asfalto, cemento, legno. Il prodotto possiede elevata resistenza all'usura e agli agenti atmosferici. Disponibile in colori fluorescenti e pastello. Il prodotto si può utilizzare in tutte le posizioni in quanto munito di speciale "valvola a 360°".



ARANCIO



BLU



GIALLO



ROSSO



VERDE



Cod.	Colore	ml	Conf.	Prezzo
061260	arancio	500	6	6,75 €
061261	blu	500	6	6,45 €
061262	giallo	500	6	6,45 €
061263	rosso	500	6	6,75 €
061264	verde	500	6	6,75 €

### SMALTO SPRAY PRIMER SPECIALI

Fondo da applicare prima della verniciatura, per l'adesione su superfici metalliche. Protegge dalla ruggine, riempie le piccole imperfezioni e copre i graffi.



Cod.	ml	Conf.	Prezzo
062288	400	12	4,13 €

### SMALTO ALTE TEMPERATURE

È uno smalto di elevata qualità, a base di resine siliciche modificate che consente di rinnovare tutte le superfici normalmente soggette ad alte temperature. Resiste al calore fino a punte di 300°C-700°C. Applicazione: parti di stufe, caldaie, forni, canne fumarie, barbecue, parafuoco, marmitte moto, ecc., non esposte a contatto diretto con la fiamma.



Cod.	Colore	ml	Conf.	Prezzo
061992	nero opaco	400	6	6,86 €
061269	grigio antracite	400	6	7,33 €

### SMALTO ACRY FLUORESCENTE

È uno smalto che rende le superfici luminose e visibili a distanza, anche in carenza di luce. L'effetto fluorescente si esalta applicando il prodotto su un fondo bianco.



Cod.	Colore	ml	Conf.	Prezzo
063192	arancio	400	6	5,25 €
063193	giallo	400	6	5,52 €
063194	fucsia	400	6	5,25 €
063195	verde	400	6	5,52 €
063196	blu	400	6	5,25 €
063197	rosso	400	6	5,25 €

### ZINCO 98% LAMELLARE

Zincante a freddo ad alto peso molecolare. Solidifica chimicamente producendo un rivestimento metallico di elevata durezza. Protegge tutte le superfici metalliche dall'ossidazione. Forma uno strato uniforme e resistente che può essere verniciato o lasciato come protezione finale. È ideale nei ritocchi, nella rifinitura e riparazione di parti galvanizzate dove è necessaria una finitura grigio chiara semi lucida.



Cod.	ml	Conf.	Prezzo
061420	500	12	6,97 €

## PROFESSIONAL USE



MADE IN ITALY

There is no art, if there is no style.

## ZINCO CHIARO

Zincante a freddo a base di resine di tipo sintetico. Solidifica chimicamente producendo un rivestimento metallico di elevata durezza. Protegge tutte le superfici metalliche dall'ossidazione.



Cod.	ml	Conf.	Prezzo
063187	900	1	17,70 €

## ZINCO CHIARO A FREDDO SPRAY

A base di resine di tipo sintetico. Solidifica chimicamente producendo un rivestimento metallico di elevata durezza. Protegge tutte le superfici metalliche dall'ossidazione. Forma uno strato uniforme e resistente che può essere verniciabile o lasciato come protezione finale.



Cod.	ml	Conf.	Prezzo
061549	400	12	4,72 €

## ZINCANTE INOX SPRAY

È un rivestimento zincante, a base di resine alchidiche e silconiche che forma uno strato protettivo. Il prodotto è stato studiato per rimanere inalterato nel tempo e presenta una spiccata resistenza chimica alla corrosione, all'azione aggressiva degli agenti atmosferici ed inoltre dotato di una resistenza meccanica. Protettivo a rapida essiccazione.



Cod.	ml	Conf.	Prezzo
061421	400	12	6,87 €

## COLLA MULTIUSO SPRAY

Presenta elevate prestazioni: particolarmente indicato per incollare gomma, metallo, materiali vinilici, tessuti, legno, plastiche in genere. Possiede elevata resistenza al calore anche se sottoposto a prolungate esposizioni. Inoltre resiste molto bene anche ai plastificanti in genere.



Cod.	ml	Conf.	Prezzo
061422	400	12	8,14 €

## RIMUOVI COLLA ED ETICHETTE SPRAY

Soluzione a base di solventi e polimeri sintetici che possiede elevata rapidità d'azione nel solubilizzare collanti sintetici di vari generi. Spruzzato in verticale non cola; l'etichetta o parte incollata si stacca in pochi minuti.



Cod.	ml	Conf.	Prezzo
061423	400	12	5,29 €

## SILICONE SPRAY

Soluzione a base di puro olio di silicone che possiede proprietà antiadesive distaccanti e lubrificanti sui più svariati materiali. Inoltre conferisce una buona idrorepellenza sui materiali trattati prevenendo l'accumulo di cariche elettrostatiche. È efficace come lucidante e protettivo sulle parti plastiche e protegge le guarnizioni da screpolature aumentandone la tenuta e la durata.



Cod.	ml	Conf.	Prezzo
061424	400	12	4,27 €

## ANTISPRUZZI PER SALDATURE SPRAY

Prodotto a base di polimeri sintetici filmogeni che grazie alle loro specifiche proprietà, impediscono il grippaggio delle gocce di saldatura a qualsiasi supporto. Inoltre il film impedisce la formazione di ossidi ed eventuali corrosioni da parte di agenti chimici. È idoneo per saldature autogene, elettriche ed a base di gas inerti. Il composto è privo di sostanze silconiche.



Cod.	ml	Conf.	Prezzo
061425	400	12	3,76 €

## PULITORE SECCO PER CONTATTI ELETTRICI SPRAY

Rimuove istantaneamente l'umidità e le sostanze untose presenti in superficie quali grasso, olio, morchie, cera e colla, lasciando la parte trattata pulita e sgrassata.



Cod.	ml	Conf.	Prezzo
061426	400	12	4,98 €

## PULITORE CLIMATIZZATORI

Elimina lo sporco e i cattivi odori. Rinfresca tutti i tratti. Garantisce soprattutto un lungo mantenimento dell'impianto climatizzante. Si può utilizzare in automobile, in casa e in ufficio. Cannuccia 60 cm in dotazione.



Cod.	ml	Conf.	Prezzo
061270	400	12	5,04 €



### RIVELATORE FUGHE DI GAS SPRAY

Prodotto a base di tensioattivi sintetici che individua perdite di gas o aria compressa nelle tubazioni, valvole, tubi flessibili, raccordi, bombole, serbatoi in pressione, ecc. Non essendo infiammabile permette di controllare anche gli impianti e condutture di gas infiammabili.



Cod.	ml	Conf.	Prezzo
061427	400	12	4,84 €

### COPRIMACCHIA SPRAY BIANCO

Si tratta di un formulato ad alta coprenza che con una sola mano elimina totalmente qualsiasi macchia penetrando nella superficie sigillandola, impedendo quindi la formazione di nuove macchie. È indicato per macchie dovute al fumo sulle pareti dei locali, muffa e sporco in genere



Cod.	ml	Conf.	Prezzo
061533	500	12	5,90 €

### OLIO PER ARMI SPRAY

Protettivo, anticorrosivo, lubrificante per armi. È un olio finissimo con elevate proprietà di penetrazione e pulizia. È indispensabile per la manutenzione di tutti i tipi di armi. Forma una barriera protettiva contro l'umidità, l'acqua e le sostanze corrosive delle polveri da sparo.



Cod.	ml	Conf.	Prezzo
061428	200	12	3,70 €

### GRASSO MULTIUSO AL LITIO

Si tratta di un grasso ad ampio settore d'impiego, presenta una buona stabilità chimica, idrorepellenza e adesività. Protegge dall'acqua, è particolarmente stabile e resistente. Ideale per la lubrificazione di cuscinetti, bronzine, mozzi, snodi, perni, guide ed in generale nel settore degli autoveicoli, macchine agricole ed industriali.



Cod.	lt	g	Conf.	Prezzo
061265	1	900	1	13,15 €

### OLIO DA TAGLIO SPRAY

Per applicazioni professionali specifiche nel settore della lavorazione e taglio dei metalli ad elevata durezza. L'olio utilizzato è costituito da basi minerali paraffiniche arricchite con speciali additivi EP antisaldanti. Ideale per operazioni gravose di maschiatura e filettatura di acciai particolarmente duri e legati. Adatto anche per il settore idraulico.



Cod.	ml	Conf.	Prezzo
061429	400	12	5,47 €

### SPRAY LUBRIFICANTE MULTIUSO WD-40

Idrorepellente: elimina l'acqua e forma una barriera protettiva resistente all'umidità. Anticorrosivo: protegge le superfici metalliche dalla corrosione anche nelle condizioni più critiche. Lubrificante: lubrifica in modo adeguato anche senza silicone. Sbloccante: sblocca le parti grippate e i meccanismi arrugginiti, bloccati o congelati. Detergente: elimina facilmente macchie di grasso, catrame, colla.



Cod.	ml	Conf.	Prezzo
WD40.100	100	24	3,57 €
WD40.200	200	36	4,69 €
WD40.400	400	24	7,74 €

### OLIO DI VASELLINA SPRAY

Olio ad alto grado di purezza studiato appositamente per le applicazioni che necessitano di una manutenzione periodica di lubrificazione. Indicato per lubrificare meccanismi delicati. La sua speciale formula esercita inoltre un potere protettivo duraturo.



Cod.	ml	Conf.	Prezzo
061430	400	12	4,84 €

### SPRAY LUBRIFICANTE MULTIUSO WD-40 AEROSOL

Idrorepellente: elimina l'acqua e forma una barriera protettiva resistente all'umidità. Anticorrosivo: protegge le superfici metalliche dalla corrosione anche nelle condizioni più critiche. Lubrificante: lubrifica in modo adeguato anche senza silicone. Sbloccante: sblocca le parti grippate e i meccanismi arrugginiti, bloccati o congelati. Detergente: elimina facilmente macchie di grasso, catrame, colla.



Cod.	ml	Conf.	Prezzo
WD40.250	250	30	5,88 €
WD40.500	500	6	9,00 €



### SPRAY LUBRIFICANTE MULTIUSO WD-40 CANNA FLESSIBILE

Prodotto Multifunzione protegge il metallo da ruggine e corrosione, penetra e lubrifica nelle parti bloccate, elimina e protegge dall'umidità qualsiasi superficie. Canna flessibile.



Cod.	ml	Conf.	Prezzo
WD40.600	600	6	14,25 €

### OLIO LUBRIFICANTE MULTIUSO WD-40

Idrorepellente: elimina l'acqua e forma una barriera protettiva resistente all'umidità. Anticorrosivo: protegge le superfici metalliche dalla corrosione anche nelle condizioni più critiche. Lubrificante: lubrifica in modo adeguato anche senza silicone. Sbloccante: sblocca le parti grippate e i meccanismi arrugginiti, bloccati o congelati. Detergente: elimina facilmente macchie di grasso, catrame, colla.



Cod.	lt	Conf.	Prezzo
WD40.5000	5	1	61,00 €

### SUPER SBLOCCANTE SPRAY

Sbloccante, protettivo, lubrificante, idrorepellente, anticongelante, sgrassante, dielettrico.



Cod.	ml	Conf.	Prezzo
FU-8600	400	12	3,00 €

### ZINCANTE A FREDDO SPRAY

Zinco chiaro. Protettivo e con elevato potere antiruggine di colore zinco chiaro. Prodotto monocomponente pronto all'uso ad alto contenuto di zinco puro in veicolo sintetico al 98%. Forma un film elastico resistente agli agenti atmosferici. Può essere sovraverniciato.



Cod.	ml	Conf.	Prezzo
FU-8602	400	12	4,00 €

### ZINCANTE SUPER BRILLANTE SPRAY

Zinco brillante spray.



Cod.	ml	Conf.	Prezzo
FU-8603	400	12	4,30 €

### GRASSO MILLEUSI SPRAY

Lubrifica e protegge senza ossidarsi o alterarsi nel tempo, resiste al calore.



Cod.	ml	Conf.	Prezzo
FU-8604	400	12	3,70 €

### SILICONE SPRAY

Indicato per lubrificazione di meccanismi delicati, dove non è possibile agire con lubrificanti petroliferi.



Cod.	ml	Conf.	Prezzo
FU-8606	400	12	3,20 €

### COLLA MULTIUSO PERMANENTE

Adesivo spray forte, molto concentrato. Incolla istantaneamente su superfici ruvide e lisce.



Cod.	ml	Conf.	Prezzo
FU-8607	400	12	6,34 €

### ARIA COMPRESSA

Rimuovi polvere. Soffio pulente per operazioni di spolvero di meccanismi quali stampanti, computer, Hi-fi, lettori CD.DVD.



Cod.	ml	Conf.	Prezzo
FU-8630	400	12	3,40 €



AL MONDO



### SISTEMA PROFESSIONALE

- Arresta i cigolii
- Elimina l'umidità
- Pulisce e protegge dalla ruggine
- Sblocca i bulloni e le parti arrugginite
- Allenta i meccanismi bloccati

Leggere le precauzioni di utilizzo sul retro

Non contiene silicone



WD-40. PRODOTTO MULTIFUNZIONE



WD-40 SPECIALIST.



WD-40 SPECIALIST. PRODOTTI MOTO



WD-40 SPECIALIST. PRODOTTI BIKE



OTTIMO LAVORO!

### SCIUGLI SILICONE - COLLA - RESINA IN SPRAY

Miscela di solventi con la capacità di sciogliere silicone (anche indurito), colle, resine, catrame, mastici ed etichette. Non intacca gomme, plastiche, metalli e vernici.



Cod.	ml	Conf.	Prezzo
2AR200	200	12	5,76 €

### SCIUGLI SILICONE - COLLA - RESINA

Miscela di solventi con la capacità di sciogliere silicone (anche indurito), colle, resine, catrame, mastici ed etichette. Non intacca gomme, plastiche, metalli e vernici.



Cod.	ml	Conf.	Prezzo
65015	250	12	7,27 €

### OLIATORE SIMPLE CON BECCUCCIO

Pronto all'uso. Per oliare macchine da cucire, armi, biciclette, serrature e cardini.



Cod.	ml	Conf.	Prezzo
063291	125	30	3,19 €

### OLIO LUBRIFICANTE SPRINT

Lubrificante multiuso per macchine da cucire, serrature, armi, biciclette.



Cod.	ml	Conf.	Prezzo
123606	125	12	2,19 €

### SBLOCCANTE MULTIUSO F4 SPRAY

Ideale per la manutenzione in qualunque settore. Elimina rapidamente, ruggine e ossidazioni. Lubrifica meccanismi inceppati. Disperde l'umidità su contatti elettrici ed elettromeccanici.



Cod.	ml	Conf.	Prezzo
974020	100	12	3,02 €
974021	200	12	4,05 €
974003	400	12	4,96 €

### ANTISPATTER PER SALDATURA A FILO CONTINUO F41 SPRAY

Trasparente e inodore, riduce la fumosità, resiste ad alte temperature, si utilizza sia sulla torcia che sulla superficie.



Cod.	ml	Conf.	Prezzo
1AM400	400	12	5,64 €

### GRASSO PER CATENE F70 SPRAY

Lubrificante pulito multi uso a penetrazione forzata. Per catene di cicli e motocicli, carrelli elevatori, macchine movimento terra, argani, gru, funi d'acciaio, etc. Idoneo anche per il settore marino. Resiste fino a 300 °C.



Cod.	ml	Conf.	Prezzo
970003	400	12	6,01 €

### OLIO DA TAGLIO F71 SPRAY

Favorisce lo scarico del truciolo anche in lavorazioni EP, permette il lavoro in qualsiasi posizione anche capovolta, mantiene alta la velocità di taglio, migliora la finitura ed evita le sbavature.



Cod.	ml	Conf.	Prezzo
971003	400	12	7,24 €

### OLIO DI SILICONE - LUBRIFICANTE F72 SPRAY

Nutre la gomma, lubrifica serrature, guide, rulli. Protettivo antiossidante per metalli. Protegge e idrorepelle i tessuti gommati in genere. Lucida plastica, gomma, pelle, legno. Resiste a -38 °C/+270 °C.



Cod.	ml	Conf.	Prezzo
972003	400	12	6,31 €

### OLIO LUBRIFICANTE VASELINA SPRINT

Olio tecnico incolore, ideale per armi, macchine da cucire e piccoli meccanismi di ogni tipo.



Cod.	ml	Conf.	Prezzo
123607	125	12	2,69 €

### OLIO DI VASELINA PURISSIMO F73 SPRAY

Incolore e inodore. Lubrifica senza macchiare. Elimina gli attriti e aumenta la scorrevolezza. Repelle l'umidità. Per lubrificare cerniere, guarnizioni, macchine da cucire, piccoli elettrodomestici, elettrotensili, ingranaggi di plastica. Favorisce l'inserimento di spine e perni, cavi d'acciaio. Protegge poli di batterie, etc.



Cod.	ml	Conf.	Prezzo
990003	400	12	6,57 €

### ZINCO PROFESSIONALE F93 SPRAY

Contiene zinco puro al 98%. Modo d'uso: agitare la bombola sino a mettere le biglie miscelatrici in movimento per circa 1 minuto. Applicare da una distanza di circa 20 cm sul pezzo da trattare. Ripetere una seconda applicazione incrociata dopo circa 2 minuti. Le superfici devono essere sempre pulite ed asciutte.



Cod.	ml	Conf.	Prezzo
973003	400	12	5,86 €

### OLIO DA TAGLIO

Emulsionabile, ad alto contenuto di matrice oleosa. Adatto all'uso su materiali ferrosi. Colore bianco.



Cod.	lt	Conf.	Prezzo
063594	5	1	36,70 €

### GRASSO AL PTFE (TEFLON) F77 SPRAY

Inodore ed Incolore, resistenza termica oltre i 200 °C, eccellente adesività, ottima resistenza allo sfregamento ed alle sollecitazioni meccaniche, lubrificante e scivolante, ottime qualità antiattrito e distaccanti.



Cod.	ml	Conf.	Prezzo
968003	400	12	8,53 €

### VASELINA TECNICA GF500

Punto di fusione 58/68°C Per serrature, cerniere, serrande, tappi a vite. Protegge gomma, plastiche, etc. Rende scorrevoli le parti in legno. Specifico per ridurre l'attrito ed evitare il blocco dei movimenti meccanici. Per l'industria della carta, gomma, materie plastiche, produzione di cavi.



Cod.	Penetrazione a 25 °C	ml	Conf.	Prezzo
1GB125	170 - 200	125	12	4,22 €
1GB500	170 - 200	500	6	11,50 €

### GRASSO SILICONE TRASPARENTE GF501

Specifico per accoppiamenti misti metallo/gomma, plastica/legno. Per lubrificare connettori di cavi, morsetti di batterie, rubinetterie, verricelli, meccanismi di precisione.



Cod.	ml	Conf.	Prezzo
1GC125	125	12	8,71 €



### GRASSO AL LITIO USO GENERALE GF502

Eccellente resistenza all'ossidazione, proprietà antiusura, anticorrosione, antiruggine e potere adesivante. Resiste all'azione dilavante dell'acqua. Notevole stabilità meccanica e potere lubrificante.



Cod.	ml	Conf.	Prezzo
1GD125	125	12	4,04 €

### FRENAFILETTI MEDIO

Frenatura di organi filettati che devono essere facilmente smontati e componenti realizzati in leghe leggere o materiali non ferrosi che potrebbero altrimenti essere danneggiati in fase di montaggio.



Cod.	ml	Conf.	Prezzo
1SL50G	50	6	11,40 €

### GRASSO PER CUSCINETTI ALTE PRESTAZIONI GF503

Eccellente resistenza all'ossidazione, proprietà antiusura, anticorrosione, antiruggine e potere adesivante. Resiste all'azione dilavante dell'acqua. Notevole stabilità meccanica e potere lubrificante. Per la lubrificazione di cuscinetti ad attrito radente e volvente soggetti a vibrazioni e carichi elevati.



Cod.	Punto goccia	ml	Conf.	Prezzo
1GE125	190 °C	125	12	4,58 €

### FRENAFILETTI FORTE

Frenatura di prigionieri, dadi e bulloni non soggetti a smontaggio. Non consente lo smontaggio con normali utensili. Blocca e sigilla parti filettate sviluppando una forte resistenza allo smontaggio.



Cod.	ml	Conf.	Prezzo
1SM50G	50	6	11,40 €

### GRASSO AL BISOLFURO MOLIBDENO GF504

Eccellente resistenza all'ossidazione, proprietà antiusura, anticorrosione, antiruggine e potere adesivante. Resiste all'azione dilavante dell'acqua. Notevole stabilità meccanica e potere lubrificante. Elevata resistenza ai carichi e alle vibrazioni.



Cod.	ml	Conf.	Prezzo
1GF125	125	12	4,84 €

### FRENAFILETTI FORTE

Prodotto a bassa viscosità. Elimina gli allentamenti dovuti a vibrazioni, urti, sbalzi di temperatura. Impedisce la corrosione ed il grippaggio. Frenatura permanente. Elevata resistenza ad acqua, oli, carburanti, fluidi idraulici e frigoriferi, gas, vapori. Collaudato secondo le norme DIN 54454.



Cod.	ml	Conf.	Prezzo
ARX4700	10	12	7,97 €
ARX4701	50	6	25,10 €

### GRASSO AL PTFE GF505

Soddisfa le esigenze di una lubrificazione multifunzionale nel settore nautico, agricolo, movimento terra, autotrasporto e meccanica tradizionale. Specifico per lubrificazione a lungo termine di accoppiamenti metallo/metallo, metallo/plastica, plastica/plastica, etc.



Cod.	ml	Conf.	Prezzo
1GG125	125	12	6,44 €

### FRENAFILETTI MEDIO

Per la frenatura di dadi in genere e di componenti filettati realizzati in diversi materiali, inclusi metalli cadmiati e zincati. Non cola. Per parti soggette a smontaggio.



Cod.	ml	Conf.	Prezzo
ARX4704	10	12	8,89 €



### PULITORE IGIENIZZANTE FULCRON

Superpulitore sgrassante concentrato che consente in poco tempo di eliminare lo sporco ostinato. Non è abrasivo.



Cod.	ml	Conf.	Prezzo
ARX1992	500	12	6,68 €

### PULITORE IGIENIZZANTE FULCRON

Superpulitore sgrassante concentrato che consente in poco tempo di eliminare lo sporco ostinato. Non è abrasivo.



Cod.	lt	Conf.	Prezzo
ARX1997	1	12	13,05 €

### PULITORE IGIENIZZANTE FULCRON

Superpulitore sgrassante concentrato che consente in poco tempo di eliminare lo sporco ostinato. Non è abrasivo.



Cod.	lt	Conf.	Prezzo
ARX1995	5	1	35,40 €

### GUARNIZIONE PLASTICA PIK

Resiste ad acqua, oli minerali, carburanti, metano, acidi diluiti, grassi lubrificanti e gas liquido. Intervallo di temperatura da -20°C a +110°C.



Cod.	Descrizione	ml	Conf.	Prezzo
ARX0012	tubetto	65	25	12,60 €

### MOTORSIL D ORIGINALE ROSSO

Elastomero monocomponente di tipo acetico. Vulcanizza a temperatura ambiente. Buona resistenza alla temperatura, all'acqua, all'umidità. Ottima resistenza agli oli. Non danneggia le marmitte catalitiche.



Cod.	Descrizione	g	Conf.	Prezzo
ARX0096	tubetto	60	24	16,25 €

### PASTA LAVAMANI CLER

Pasta di colore nocciola profumata al limone.



Cod.	lt	Conf.	Prezzo
176001	1	12	2,75 €
176005	4	4	9,80 €

### PASTA LAVAMANI WHITE USO PROFESSIONALE

Pasta di colore bianco.



Cod.	lt	Conf.	Prezzo
4LS001	1	12	4,06 €
4LS005	5	4	12,50 €

### SAPONE LIQUIDO LUXOR ANTIBATTERICO

Deterge le mani lasciandole fresche e pulite. Con PH 5,5 e glicerina per proteggere e idratare la pelle.



Cod.	lt	Conf.	Prezzo
136658	1	1	4,35 €

### SAPONE LIQUIDO INDUSTRIALE

Sapone liquido al profumo d'arancio per la rimozione dello sporco ostinato e grasso. Ideale per i settori industriali, meccanici e siderurgici.



Cod.	lt	Conf.	Prezzo
136659	1	1	7,02 €

### CREMA LAVAMANI PUSH BIANCA

Efficace per tutti gli sporchi, pH neutro, con dermo/protettivi derivati dal cocco, cura e protegge la pelle, profumata.



Cod.	ml	Conf.	Prezzo
177001	500	12	4,93 €

### DISGORGANTE RAPIDO ALL'ACIDO SOLFORICO USO PROFESSIONALE MELT

Rapido agisce in 3 minuti. Biodegradabile oltre 90%. Non intacca ferro, plastiche, piombo, gomme, pvc. Non danneggia la flora batterica o la fauna nella fossa biologica e scarichi perché esaurisce la sua azione in 25 minuti.



Cod.	ml	Conf.	Prezzo
708001	750	12	5,40 €

### SAPONE LIQUIDO GEL INDUSTRIALE

Sapone liquido al profumo d'arancio per la rimozione dello sporco ostinato e grasso. Ideale per i settori industriali, meccanici e siderurgici.



Cod.	kg	Conf.	Prezzo
136660	5	1	34,50 €

### DISGORGANTE EFERVESCENTE IN POLVERE MELT STRONG

Miscela di 3 diverse polveri a granulometria controllata. Libera i blocchi, mantiene pulite le tubature, elimina i cattivi odori e scongela le tubature.



Cod.	g	Conf.	Prezzo
1YC001	600	12	7,48 €

### LAVAMANI PUSH CREMA BIANCA

Con dosatore. Efficace per tutti gli sporchi, pH neutro, con dermo/protettivi derivati dal cocco, cura e protegge la pelle, profumata.



Cod.	kg	Conf.	Prezzo
042485	5	1	28,30 €

### DISGORGANTE LIQUIDO OSSIDO DI SODIO MELT NO ACID

Disgorgante ad alta resa. Formula liquida ad altissima concentrazione. Sicuro per tutte le tubature e scarichi. Agisce anche in presenza di acqua stagnante. Mantiene pulite le tubature eliminando i cattivi odori e i blocchi.



Cod.	lt	Conf.	Prezzo
3LS001IT	1	12	4,18 €

### ACIDO FORTE PER CEMENTO F400

Elimina incrostazioni di cemento e calcare. Concentrato si diluisce in acqua. Tamponato con inibitori di corrosione. Professionale. Elimina le efflorescenze, il salnitro, residui di boiaccia, macchie scure, ruggine.



Cod.	ml	Conf.	Prezzo
420001	1000	12	5,51 €

### SODA CAUSTICA SCAGLIE 98/99%

Stasa gli scarichi di lavelli e docce. Svernica e ammorbidisce vecchi strati di vernice. Non danneggia materiale ceramico e metalli ferrosi.



Cod.	kg	Conf.	Prezzo
GA8642	1	1	3,52 €

### ACIDO CLORIDRICO MURIATRICO 30-33%

E' indicato come disincrostante in edilizia per gres, piastrelle, mattoni a vista, manufatti cementizi in genere. Viene inoltre usato come igienizzante economico per latrine, stalle, pollai, conigliere, carri, attrezzi agricoli.



Cod.	lt	Conf.	Prezzo
063300	1	12	1,76 €

### PULITORE RUBINETTERIE E BAGNO CITRUS

Rubinerie: le pulisce e le rende brillanti. Calcare: elimina tutti i residui dell'acqua e impedisce per lungo tempo di riformarsi. Antiappannante: ideale per box doccia. Unto e grasso: li elimina efficacemente.



Cod.	ml	Conf.	Prezzo
179750	750	12	6,14 €

### DISINCROSTANTE PER CASSETTE WC AC23

Disincrostante a viraggio di colore per la rimozione delle formazioni calcaree presenti nelle cassette WC.



Cod.	lt	Conf.	Prezzo
063299	1	12	4,82 €

### DETERGENTE PRONTO USO K6 HACCP

Igienizzante ad ampio spettro. Ottimo per i servizi igienici.



Cod.	ml	Conf.	Prezzo
040380	750	12	6,30 €

### SGRASSANTE UNIVERSALE 100 USI

Può essere utilizzato in molteplici operazioni di pulizia normale, profonda e gravosa senza intaccare metalli, materiali plastici e altre superfici.



Cod.	ml	Conf.	Prezzo
209750	750	12	5,22 €

### DETERGENTE SCIOGLITUTTO REMOV 2.0

Ideale per ripulire tutti gli ambienti a fine lavori di ristrutturazione e pitturazione. E' di facile impiego e pronto all'uso. Rimuove facilmente residui di vernici, smalti, pitture lavabili, quarzo plastico, residui gommosi, colle, grasso, incrostazioni di sporco anche di notevole spessore, da tutte le superfici anche su marmo lucido e pavimenti in cemento.



Cod.	lt	Conf.	Prezzo
063298	1	12	8,68 €

### SGRASSANTE MULTISUPERFICI BETA 10

Attivo contro ogni tipo di grasso e sporco su qualsiasi superficie, metallo, plastiche, inclusi i tessuti. Superfici e metalli in genere. Indumenti da lavoro. Tessuti e alcantara interni automobili. Macchie sui tessuti.



Cod.	ml	Conf.	Prezzo
144750	750	12	6,18 €

### LAVAVETRI PLUS K5

Professionale pronto all'uso. Lavavetri con principi antimpronta. Asciuga istantaneamente senza lasciare aloni. Può essere utilizzato anche come pulitore per acciaio inox.



Cod.	ml	Conf.	Prezzo
057314	750	12	5,83 €

### REMOVE PULITORE MACCHIE VECCHIE

Ammorbidisce macchie vecchie da anni, elimina grasso, unto, catrame, oli, solventi. Biodegradabile oltre 90%.



Cod.	ml	Conf.	Prezzo
042480	500	12	9,05 €

### IGIENIZZANTE BASE ALCOLICA ETA

Detergente igienizzante a base alcolica. Si utilizza sempre tal quale, spruzzato sulla superficie o attraverso un panno o spugna umido. Lasciare agire 30 secondi e procedere alla pulizia e igiene. SMARTPHONE, TASTIERE, ETC. Per queste applicazioni ETA va spruzzato su un panno in microfibra e poi passato sulla superficie per una perfetta pulizia e igiene.



Cod.	ml	Conf.	Prezzo
2ME750	750	12	8,99 €

### ELIMINA ODORI ORGANIC

Biodegradabile al 100%, elimina cattivi odori e sostanze organiche. Adatto per docce, lavandici, WC, pozzetti di raccolta, fosse biologiche.



Cod.	ml	Conf.	Prezzo
754500	500	12	5,18 €

### IGIENIZZANTE BASE ALCOLICA ETA

Detergente igienizzante a base alcolica. Si utilizza sempre tal quale, spruzzato sulla superficie o attraverso un panno o spugna umido. Lasciare agire 30 secondi e procedere alla pulizia e igiene. SMARTPHONE, TASTIERE, ETC. Per queste applicazioni ETA va spruzzato su un panno in microfibra e poi passato sulla superficie per una perfetta pulizia e igiene.



Cod.	lt	Conf.	Prezzo
2ME005	5	1	45,00 €

### PULITORE TERMOCAMINI E VETROCERAMICA FIREGLASS

Per vetroceramica, grill, barbecue, forni, piastre cottura, camini, stufe. Eccezionalmente rapido. Multi uso: rimuove grassi, unti, residui carboniosi, sporchi da cucina e grigliato in generale. Ottimo anche per rimuovere lo smog e i cosiddetti "baffi scuri" dai muri e rivestimenti murali.



Cod.	ml	Conf.	Prezzo
125750	750	16	5,66 €

### IGIENIZZANTE SALI AMMONIO QUATERNALI QUAD

Detergente igienizzante a sali di ammonio quaternari. Formula speciale per pronto all'uso con igiene garantita. Si utilizza tal quale.



Cod.	ml	Conf.	Prezzo
2MD750	750	12	5,72 €

### ELIMINA MUFFA MUFFYCID

Elimina muffa professionale concentrato. Formula profumata.



Cod.	ml	Conf.	Prezzo
414500	500	12	7,78 €

### IGIENIZZANTE BASE CLORO CHLOR

Detergente igienizzante a base di cloro attivo. Pronto Uso - Formula con formasciuma per una igiene garantita. Si utilizza tal quale.



Cod.	ml	Conf.	Prezzo
2MF750	750	12	4,60 €

**IGIENIZZANTE BASE CLORO CHLOR**



Detergente igienizzante a base di cloro attivo. Pronto Uso - Formula con formasciuma per una igiene garantita. Si utilizza tal quale.



Cod.	lit	Conf.	Prezzo
2MF005	5	1	23,00 €

**IGIENIZZANTE PER CLIMATIZZATORI SPRAY**



Garantisce la perfetta azione pulente ed igienizzante contro i principali batteri contenuti in ambienti con presenza d'aria condizionata. Ha una durata da un minimo di 10 sino a 45 giorni. Particolarmente indicato per uso civile.



Cod.	ml	Conf.	Prezzo
991003	400	12	8,40 €

**IGIENIZZANTE SPRAY MULTI SUPERFICI K7**



Igienizzante a base alcolica universale per tutte le superfici. Non richiede asciugatura in quanto il prodotto evapora rapidamente lasciando le superfici igienizzate.



Cod.	ml	Conf.	Prezzo
276500	750	12	14,15 €

**LAVAMANI IGIENIZZANTE CON DOSATORE AMBER**



Lavamani igienizzante con sali di ammonio quaternari. Deterge e igienizza nel rispetto dell'epidermide. Indicato per uso frequente.



Cod.	ml	Conf.	Prezzo
2MC500	500	12	5,27 €

**SUPER IGIENIZZANTE TRIGGER SANIPLUS**

Detergente professionale igienizzante a base alcolica. Ideale per tutti gli ambienti della casa, cucina e superfici lavabili.



Cod.	ml	Conf.	Prezzo
061687	750	12	6,33 €

**GEL IGIENIZZANTE MANI ALCOGEN**

Disinfettante mani, si usa senz'acqua e asciuga rapidamente.



Cod.	ml	Conf.	Prezzo
061650	500	12	10,70 €



# Farmicol SpA

Farmicol S.p.A. produce un'ampia gamma di prodotti chimici a marchio FAREN per il segmento dei Rivenditori, ed è sempre attenta all'innovazione e alle esigenze del mercato. Lo stabilimento di produzione sito a Solaro (MI), in corso Europa 85-91, si sviluppa su un'area di 50.000m<sup>2</sup>, ed è dotato di impianti automatizzati all'avanguardia.

## ALCUNI FRA I NOSTRI PRODOTTI PIU' CONOSCIUTI



## LA NUOVA LINEA MELTSYSTEM



● INTERVENTO



● PREVENZIONE



## CI CONOSCI SIAMO I LEADER



FAREN  
chemical  
industries

innovative  
solutions

## PAINT MARKER - MARCATORE INDELEBILE A VERNICE



Peso vernice a pennarello 85 gr. Per marcare qualsiasi oggetto e materiale. Colori brillanti, coprenti e resistenti all'acqua. Colori permanenti anche su vetro. Punta media giapponese doppia sfera. Il consumo è fino in fondo. Disponibile in Box da 12 pennarelli per colore.



Cod.	Colore	Conf.	Prezzo
861ARG	grigio	12	2,27 €
861BIA	bianco	12	2,27 €
861BLU	blu	12	2,27 €
861GIA	giallo	12	2,27 €
861NER	nero	12	2,27 €
861ROS	rosso	12	2,27 €
861VER	verde	12	2,27 €
861ESP	display KIT	8x12	256,00 €

## SMALTO PRONTO PATTEX



Smalto pronto finissimo ideale per ritocchi di scheggiature, sbeccature e graffi su superfici smaltate e porcellanate.



Cod.	Descrizione	ml	Conf.	Prezzo
1864536	blister	50	12	8,24 €

## RINNOVA FUGHE PATTEX



È un prodotto coprente e verniciante che permette di rinnovare il colore delle fughe tra le piastrelle. Dopo l'applicazione aiuta a prevenire la formazione di muffe.



Cod.	Descrizione	ml	Conf.	Prezzo
715227	blister	125	12	10,40 €

## SEGATURA ECOLOGICA

Prodotto ricavato dalla macinazione di ottimo legno di puro abate, ed ha come caratteristica fondamentale la struttura granulata. La selezione del legname base rende la lettiera assolutamente neutra.



Cod.	kg	Conf.	Prezzo
061324	3,4	4	3,92 €

## ARIASANA KIT AERO 360° TAB



Nuovo kit assorbiumidità aerodinamico per tab ricaricabile. Il suo design innovativo lo rende efficiente, maneggevole e adatto a tutti gli ambienti della casa nonché ad essere usato in garage e camper. È dotato di una chiusura di sicurezza che protegge da aperture involontarie e di un tappo di svuotamento che facilita l'eliminazione della soluzione salina.



Cod.	Descrizione	g	Conf.	Prezzo
1680962	assorbiumidità	450	12	19,40 €

## ARIASANA RICARICA TAB UNIVERSALE



Grazie alla sua innovativa superficie scanalata e con foro centrale, ha una maggiore aria di scambio con l'aria. Inoltre, ha mantenuto sia i cristalli attivi ultra-assorbenti per un'azione efficace contro l'umidità sia l'agente anti-odore brevettato per la neutralizzazione dei cattivi odori.



Cod.	Descrizione	g	Conf.	Prezzo
1680991	inodore	450	12	5,89 €
1680958	lavanda	450	12	6,08 €

## ARIASANA KIT MAXI CLASSIC



Kit assorbiumidità ideale per gli ambienti dove il problema dell'umidità è elevato e per quelli che rimangono chiusi a lungo (ad es. seconda casa, barca, camper, cantina, garage). È consigliato per ambienti fino a 40 m³.



Cod.	Descrizione	g	Conf.	Prezzo
673932	cristalli	900 (2x450)	6	26,65 €

## ARIASANA RICARICA IN SALI



I cristalli ad alto assorbimento di Ariasana assorbono efficacemente l'eccesso di umidità per una migliore qualità dell'aria. L'esclusiva busta in alluminio ne preserva qualità e freschezza.



Cod.	Descrizione	g	Conf.	Prezzo
673937	inodore	450	24	3,24 €
673947	lavanda	450	24	3,40 €

### CALCE IDRATA

L'impiego della calce idrata spazia dall'industria chimica all'edilizia, dall'industria conciaria alla depurazione delle acque. Inoltre il prodotto può essere impiegato per il consolidamento di sedi stradali, aeroporti e cantieristiche.



Cod.	kg	Conf.	Prezzo
061301	2,5	5	6,07 €

### COLLA PER PIASTRELLE BIANCA

Adesivo premiscelato a secco utilizzabile per incollare piastrelle di ceramica, a pavimento e a parete, su ogni tipo di sottofondo e intonaco cementizio.



Cod.	kg	Conf.	Prezzo
061308	1	12	1,65 €
061309	5	4	7,86 €

### CEMENTO BIANCO

Prodotto per piccole riparazioni di sanitari e componente base utile per la confezione di paste cementizie, malte e calcestruzzi.



Cod.	kg	Conf.	Prezzo
061302	1	12	1,62 €
061303	5	4	7,71 €

### GESSO MURARIO

Grazie alle sue caratteristiche di resistenza e rapidità di presa viene usato nel fissaggio rapido di telai porta, finestre, per bloccare i tubi corrugati all'interno delle tracce e per riempimento delle tracce stesse o di fori.



Cod.	kg	Conf.	Prezzo
061310	1	12	1,16 €
061311	5	4	5,33 €

### CEMENTO GRIGIO SACCO

I suoi impieghi abituali riguardano: strutture non precomprese in elevazione o morfologicamente snelle, strutture massive, murature, elementi per l'arredo urbano.



Cod.	kg	Conf.	Prezzo
061304	1	12	1,41 €
061305	5	4	6,25 €

### MALTA PRONTA BIANCA

Può essere utilizzata per intonacare interni ed esterni su supporti asciutti tipo laterizio, calcestruzzo ruvido, blocchi e rete porta intonaco. Il prodotto non deve essere applicato su supporti verniciati o inconsistenti e friabili.



Cod.	kg	Conf.	Prezzo
061313	1	12	1,38 €

### CEMENTO RAPIDO

Prodotto premiscelato con sabbie selezionate. Ideale per lavori di riparazione, sigillatura e fissaggio.



Cod.	kg	Conf.	Prezzo
061306	1	12	1,53 €
061307	5	4	6,83 €

### MALTA PRONTA GRIGIA

Il prodotto è una malta per muratura che trova impiego in tutte le tipologie di muratura esterna e interna. Per la particolare formulazione può inoltre essere impiegata per lavori di intonacatura a mano, chiusura di tracce e altri lavori minori.



Cod.	kg	Conf.	Prezzo
061314	1	12	1,19 €
061315	5	4	5,61 €



### MALTA REFRAATTARIA

Malta cementizia a presa rapida. Prodotto indicato per la sigillatura di piccoli spessori e la rifinitura nei forni in genere e soprattutto nei caminetti, stufe, canne fumarie, forni da pane e da pizza, caldaie e barbecues ed in tutte le camere ove vi sia calore.



Cod.	kg	Conf.	Prezzo
061316	1	12	2,32 €
061317	5	4	11,35 €

### STUCCO IN POLVERE PER INTERNI

Miscela di solfato di calcio midrato e additivi chimici che conferiscono al prodotto un'ottima lavorabilità e adesività.



Cod.	kg	Conf.	Prezzo
061330	1	12	1,47 €
061331	5	4	7,07 €

### MALTA RISANANTE IDROREPELENTE

È una malta polivalente fibrinforzata che può assolvere differenti compiti variando semplicemente l'acqua di impasto e il tempo di miscelazione. Può essere applicato su murature interne o esterne in laterizio, pietra, ciottoli o tufo.



Cod.	kg	Conf.	Prezzo
061318	1,5	12	4,88 €
061319	5	4	15,85 €

### STUCCO IN POLVERE GROSSI SPESSORI BIANCO

È indicato per stuccare giunti, posa di nastro microforato, parasigoli e riparazioni su lastre di gesso rivestito oltre alle normali applicazioni di uno stucco di alta qualità.



Cod.	kg	Conf.	Prezzo
061332	1	12	2,35 €

### SCAGLIOLA FINE SACCO

Gesso emidrato di elevata purezza e bianchezza, premiscelato con opportuni additivi e regolatori del tempo di presa. Viene utilizzato come intonaco riferibile a lucido. È idoneo per la realizzazione in opera di modanature e fregi in gesso di grosse dimensioni.



Cod.	kg	Conf.	Prezzo
061322	1	12	1,16 €
061323	5	4	5,33 €

### STUCCO POLVERE SPESSORI/ CARTONGESSO BC30

Viene usato come materiale di lisciatura su intonaci interni a base di calce e gesso. Può inoltre essere utilizzato per la lisciatura di intonaci a base di calce e cemento perché sufficientemente stagionati. Da evitarne l'uso in locali umidi.



Cod.	kg	Conf.	Prezzo
061333	5	4	6,28 €

### STUCCO PER FUGHE PIASTRELLE BIANCO

Studiato per indurire rapidamente, usato per stuccatura di fughe fra piastrelle ceramiche di ogni tipo e misura in pavimenti e rivestimenti interni ed esterni.



Cod.	kg	Conf.	Prezzo
061335	1	12	2,53 €

### RASANTE CEMENTIZIO FINITURA RUVIDA GRIGIO

Il prodotto è adatto alla ricostruzione di cornicioni, spigoli e murature in genere, rasante di punti soggetti a dilatazioni come accoppiamenti cartongesso muratura, sigillature di fughe.



Cod.	kg	Conf.	Prezzo
061334	1	12	2,93 €

### MORDENTE MOGANO

Coloranti in polvere che si possono mescolare direttamente con malte a base cemento o gesso oppure alle pitture previa diluizione con acqua od olio di lino.



Cod.	kg	Conf.	Prezzo
061320	0,5	12	9,90 €

### MORDENTE NOCE

Coloranti in polvere che si possono mescolare direttamente con malte a base cemento o gesso oppure alle pitture previa diluizione con acqua od olio di lino.



Cod.	kg	Conf.	Prezzo
061321	0,5	12	7,31 €

### INTONACO ADESIVO BIANCO

Adesivo in dispersione pronto all'uso a base di resine sintetiche in emulsione acquosa, cariche inerti e additivi organici. Idoneo per l'incoraggio di qualsiasi tipo di piastrelle ceramiche in interni a pavimento parete. Indicato inoltre per l'incoraggio in interni a pavimento, parete e soffitto di pannelli in polistirolo e poliuretano espanso, lana di vetro, lana di roccia, pannelli fonoassorbenti su supporti assorbenti.



Cod.	kg	Conf.	Prezzo
061312	0,75	12	5,94 €

### STUCCO IN PASTA MARRONE

Prodotto pronto all'uso, di facile applicazione con altissimo punto di bianco. E' inodore e non imputridisce. Solido ancoraggio. Scorrevole nella stesura e facile da carteggiare. Resistente al carico e allo strappo. Ideale per pareti, cemento, cartongesso, pietra, vecchie pitture e legno.



Cod.	kg	Conf.	Prezzo
061329	0,5	12	1,99 €

### STUCCO IN PASTA BIANCO IN TUBO

Stucco in pasta ideale per riempire, stuccare e riparare crepe e fori fino a 2 cm di profondità, con applicazioni a più strati di prodotto, su qualsiasi supporto interno murale o in legno. Può essere usato anche in esterno se sovraverniciato con idropitture idonee.



Cod.	ml	Conf.	Prezzo
061328	200	12	3,48 €

### STUCCO PER INTERNI ED ESTERNI RED DEVIL

Basta una sola applicazione su muro, legno, intonaco e cartongesso. Non serve una seconda mano. Si possono colorare con coloranti universali "neutri". Si ottengono risultati straordinari in presenza di umidità e salnitro in quanto non si staccano e non sfogliano.



Cod.	Colore	ml	Conf.	Prezzo
RD900.0250	bianco	250	12	4,57 €
RD900.0500	bianco	500	12	7,36 €
RD900.1000	bianco	1000	6	13,55 €
RD900.4000	bianco	4000	2	41,60 €

### STUCCO LEGGERO BIANCO

Stucco di nuovissima generazione. A bassissimo ritiro, pitturabile, non crepa. Asciugatura ultra-rapida.



Cod.	ml	Conf.	Prezzo
TY496845	250	24	6,95 €
TY496920	750	12	15,65 €

### STUCCO LEGGERO BIANCO

Stucco di nuovissima generazione. A bassissimo ritiro, pitturabile, non crepa. Asciugatura ultra-rapida.



Cod.	Descrizione	ml	Conf.	Prezzo
TY07001	bianco	300	12	5,21 €



### STUCCO UNIVERSALE BIANCO IN PASTA

Confezione in barattolo.



Cod.	kg	Conf.	Prezzo
5814015	0,25	24	1,04 €
5814018	0,50	24	1,50 €
5814020	1	12	2,22 €
5814022	5	4	8,62 €

### ANCORANTE CHIMICO EV I

Ancorante chimico universale per muratura piena e forata. Resina poliestere senza stirene. Completo di beccucci.



Cod.	Descrizione	ml	Conf.	Prezzo
TY963384	grigio	165	12	8,66 €
TY960109	grigio	300	12	8,53 €
TY960116	grigio	410	12	10,05 €

### MISCELATORE PER ANCORANTE CHIMICO

Beccuccio a miscelatore, per riutilizzo di cartucce di ancoranti chimici, adatto per tutte le cartucce di ancoranti chimici.



Cod.	Pz	Conf.	Prezzo
TYMISC	12	12	8,15 €

### BECCUCCIO PER CARTUCCIA SILICONE



Cod.	Descrizione	Conf.	Prezzo
137103	per silicone	10	0,19 €

### BECCUCCIO PER CARTUCCIA SCHIUMA

Conf. 10 pz.



Cod.	Descrizione	Conf.	Prezzo
FI09208	per schiuma poliuretanic	1	7,79 €

### SCHIUMA POLIURETANICA MANUALE RIUTILIZZABILE

Tytan Professional STD con il nuovo applicatore ERGO, STD è una tradizionale pistola per schiume che unisce tutta la precisione e la comodità dell' applicazione nonché la riutilizzabilità (fino a 60 giorni dal primo utilizzo) con la semplicità dell' uso senza bisogno di strumenti aggiuntivi come l' applicatore per pistole o il pulitore.



Cod.	Descrizione	ml	Conf.	Prezzo
TY81016	giallo paglierino	750	12	9,76 €

### SCHIUMA POLIURETANICA O2 PISTOLA

Schiuma poliuretanic alta qualità dedicata ai professionisti, con eccellente struttura e alta densità.



Cod.	Descrizione	ml	Conf.	Prezzo
TY07016	giallo paglierino	750	12	9,76 €

### SCHIUMA POLIURETANICA O2 PER TETTI MANUALE

Schiuma poliuretanic di alta qualità, semplice da applicare con la cannuccia, ottima adesione ai materiali più comuni utilizzati per i tetti e altri materiali edili.



Cod.	Descrizione	ml	Conf.	Prezzo
TY952777	grigio	750	12	9,38 €

### SCHIUMA POLIURETANICA O2 PER TETTI PISTOLA

Schiuma poliuretanic di alta qualità, da applicare con la pistola, ottima adesione ai materiali più comuni utilizzati per i tetti e altri materiali edili.



Cod.	Descrizione	ml	Conf.	Prezzo
TY952616	grigio	750	12	9,38 €

### SCHIUMA POLIURETANICA PER SERRAMENTI PISTOLA

E' una schiuma poliuretanica dedicata alla posa di Serramenti. Riduce i ponti termici in modo efficace e duraturo eliminando fino a 60% perdite. Schiuma poliuretanica alta qualità dedicata ai professionisti, con eccellente struttura e alta densità.



Cod.	Descrizione	ml	Conf.	Prezzo
TY09012	giallo chiaro	750	12	15,45 €

### SILICONE ACETICO ALTE TEMPERATURE

Prodotto sigillante di elevata qualità, che resiste a temperature molto elevate, fino a +260°C in azione permanente e fino a +315°C per tempi brevi.



Cod.	Descrizione	ml	Conf.	Prezzo
TY892002	rosso	300	24	10,25 €
TY903908	nero	300	24	10,25 €

### SCHIUMA POLIURETANICA EI 240 MANUALE

Schiuma poliuretanica di alta qualità formulata per applicazioni in edilizia e costruzioni nei luoghi in cui è richiesta la resistenza al fuoco e l'autoestinguenza dei materiali. Resiste al fuoco fino a 4 ore.



Cod.	Descrizione	ml	Conf.	Prezzo
TY908002	grigio	750	12	19,05 €

### SILICONE ANTIMUFFA BAGNI E CUCINE

Silicone di alta qualità, consigliato per l'applicazione in aree ad alta umidità.



Cod.	Descrizione	ml	Conf.	Prezzo
TY482152	bianco	60	12	3,43 €
TY482237	trasparente	60	12	3,43 €

### PULITORE PER SCHIUMA POLIURETANICA

Pulitore per rimuovere schiuma poliuretanica e adesivi se non solidificati.



Cod.	ml	Conf.	Prezzo
TY92015	500	12	8,15 €

### SILICONE ACETICO UNIVERSALE

Resistente alle variazioni di temperatura e ai raggi UV. Le sue proprietà fisiche non variano nel tempo. A prova di muffa, funghi e alghe.



Cod.	Descrizione	ml	Conf.	Prezzo
TY115005	trasparente	280	24	3,84 €
TY122005	bianco	280	24	4,40 €
TY17584	grigio	280	24	6,08 €
TY17645	nero	280	24	6,08 €
TY17607	marrone	280	24	7,79 €

### SILICONE NEUTRO ANTIMUFFA BAGNO

Inodore. Ideale su ceramica e piastrelle. Garanzia antimuffa 15 anni. Silicone neutro sanitario di alta qualità per sigillare giunti e lavori di finitura nei bagni e nelle cucine. Aderisce e sigilla ermeticamente praticamente su tutti i materiali, previene le perdite d'acqua, la formazione di muffe nell'articolazione e resiste all'umidità e ai prodotti di pulizia normalmente utilizzati. Rapida asciugatura in soli 15 minuti che consente di utilizzare la doccia dopo 12 ore.



Cod.	Descrizione	ml	Conf.	Prezzo
TY172245	bianco	280	12	8,29 €
TY173150	trasparente	280	12	8,29 €

PER IL TUO SUCCESSO  
LA NOSTRA ESPERIENZA



PRODUCIAMO IN ITALIA



### SILICONE NEUTRO PER EDILIZIA/LATTONERIA

Sigillante siliconico neutro ad alte prestazioni per sigillature in lattoneria, serramentistica ed edilizia. Elevata resistenza agli agenti atmosferici e ai raggi UV. Elevata elasticità e adesione.



Cod.	Descrizione	ml	Conf.	Prezzo
TY172269	bianco	300	24	7,03 €
TY172283	trasparente	300	24	6,53 €
TY172320	grigio	300	24	7,03 €
TY172382	testa di moro	300	24	7,03 €

### SILICONE NEUTRO PER SERRAMENTI

Sigillante neutro puro, ad elasticità permanente, adesivo sui materiali edili, vetro e metalli, resistente ad agenti atmosferici e UV e adesione permanente sui materiali e le vernici dei moderni serramenti. Non si ritira e non scolora, le sue proprietà fisiche non variano nel tempo. Si incolla sia su materiali porosi che non porosi.



Cod.	Descrizione	ml	Conf.	Prezzo
TY480001	trasparente	300	24	7,21 €
TY878002	nero	300	24	7,73 €

### SILICONE ACETICO BAGNI E CUCINE

Silicone innovativo con nuova formulazione che garantisce la resistenza a muffa e funghi per 10 anni. Resistente all'acqua dopo sole 2 ore.



Cod.	Descrizione	ml	Conf.	Prezzo
TY172221	trasparente	280	12	7,26 €
TY172207	bianco	280	12	5,66 €

### SIGILLANTE ACRILICO

Sigillante elastico pitturabile per giunti tra materiali edili, muratura e cartongesso, soggetti a piccole dilatazioni.



Cod.	Descrizione	ml	Conf.	Prezzo
TY650001	bianco	300	24	2,30 €
TY674001	grigio	300	24	2,41 €

### SIGILLANTE ACRILICO RUVIDO

Sigillante acrilico professionale con eccellente qualità di adesione e elasticità. Per la connessione e sigillatura di materiali edili, giunti di dilatazione, sigillatura in interni tra serramenti e muratura. Verniciabile e pitturabile.



Cod.	Descrizione	ml	Conf.	Prezzo
TY575001	bianco	300	24	4,17 €

### SIGILLANTE ACRILICO FLESSIBILE

Sigillante acrilico professionale, non screpola e non si distacca, a base di lattice acrilico. Adatto per connessione e sigillatura di materiali edili, posa e finitura di pareti cartongesso, giunti di dilatazione, sigillatura in interni tra serramenti e muratura. Verniciabile e pitturabile.



Cod.	Descrizione	ml	Conf.	Prezzo
TY711001	bianco	300	24	2,96 €

### SIGILLANTE ACRILICO ULTRA RAPIDO

Sigillante base acrilica, ottima adesione su: calcestruzzo, muratura, intonaco, mattoni, cartongesso, legno, generalmente senza l'uso di primer. Sovraverniciabile, ottima resistenza agli agenti atmosferici e all'invecchiamento; quando indurito, ha un alto allungamento, basso modulo elastico e ottima adesione. Verniciabile.



Cod.	Descrizione	ml	Conf.	Prezzo
TY650011	bianco	300	12	3,38 €

### SIGILLANTE REFRAATTARIO

Malta refrattaria in cartuccia pronta all'uso. Per riparazioni permanenti e riempimenti di fessure, giunti e crepe su caminetti, stufe, bruciatori, camini, forni. Non si dilata con il calore. Resistenza fino a 1250 gradi.



Cod.	Descrizione	ml	Conf.	Prezzo
TY919001	grigio	300	12	8,18 €

### ADESIVO A SCHIUMA VELOCE E FORTE 60 SECONDI

La schiuma adesiva 60 secondi versatile e veloce è la nuova soluzione per riparare ed incollare. Il prodotto permette di risolvere molte problematiche in modo facile e conveniente. Senza polvere e senza sporcare. Utilizzo manuale.



Cod.	Descrizione	ml	Conf.	Prezzo
TY19943	grigio chiaro	300	12	7,98 €

### ADESIVO DI MONTAGGIO CLASSIC FIX

Adesivo multiuso a solvente, rapido e trasparente, ad effetto ventosa. Per incollaggi rapidi e tenaci di materiali porosi e lisci, in interni ed esterni. Incolla plastica, metallo, legno, muratura, cornici. Forte, duraturo e trasparente.



Cod.	Descrizione	ml	Conf.	Prezzo
TY69008	trasparente	300	12	9,97 €

### ADESIVO DI MONTAGGIO FAST & STRONG

Adesivo a base di polimero MS, a presa iniziale veloce e indurimento ultra-rapido. Consente di incollare anche elementi pesanti su superfici verticali senza ulteriore supporto. Forma una connessione molto forte che può essere messa sotto carico già dopo 20 minuti. La sua piena forza viene raggiunta non appena dopo 3h. Utilizzabile su superfici umide, verniciabile.



Cod.	Descrizione	ml	Conf.	Prezzo
TY172856	bianco	290	12	13,90 €

### ADESIVO DI MONTAGGIO PB-40

Adesivo a base poliuretanic in gel, esente da solventi e acqua. Crea un incollaggio trasparente. È consigliato per l'incollaggio di materiali da costruzione, dove è richiesto un adesivo tenace e trasparente, su opere edili, muratura, pietra naturale.



Cod.	Descrizione	ml	Conf.	Prezzo
TY034466	beige	310	12	15,00 €

### ADESIVO POWER FIX INSTANT INVISIBILE

Adesivo di montaggio trasparente, a base ibrida, ad alta adesività, che raggiunge rapidamente la resistenza finale. Può essere utilizzato su superfici umide. È un prodotto universale per incollaggi rapidi e tenaci di materiali porosi e lisci, in interni ed esterni. Verniciabile.



Cod.	Descrizione	ml	Conf.	Prezzo
TY007110	trasparente	300	12	14,50 €

### ADESIVO POWER FIX 1000 USI FAST FIX

Colla per montaggio e assemblaggi con un'elevatissima presa immediata con effetto ventosa. Utilizzabile al posto di chiodi, viti o tasselli. Verniciabile e inodore.



Cod.	Descrizione	ml	Conf.	Prezzo
TY182794	bianco	80	20	3,83 €

### ADESIVO ACRILICO MILLE USI

Colla per montaggio e assemblaggi con un'elevatissima presa immediata con effetto ventosa. Utilizzabile al posto di chiodi, viti o tasselli. Verniciabile e inodore.



Cod.	Descrizione	ml	Conf.	Prezzo
TY06008	bianco	300	12	5,21 €

### IMPERMEABILIZZANTE AQUA-BLOCK MS GUAINA

Rivestimento altamente elastico per realizzare membrane impermeabilizzanti e per piccole riparazioni, come su tetti, balconi o terrazzi in cui sono sorte delle infiltrazioni. Può essere applicato anche su superfici umide e bagnate. Resistenza alle intemperie, ai raggi UV e alla transitabilità.



Cod.	Descrizione	kg	Conf.	Prezzo
TYT003061	grigio	1	1	28,00 €
TYT003079	terracotta	1	1	28,00 €
TYT049262	nero	1	1	28,00 €
TYT003095	bianco	1	1	28,00 €



### ADESIVO SUPER ATTACK PERFECT-PEN

Adesivo gel istantaneo in un comodo pack comprimibile a forma di penna per un dosaggio preciso. Grazie alla formula anti-goccia può essere utilizzata su superfici verticali o sopraelevate.



Henkel

Cod.	Descrizione	g	Conf.	Prezzo
2114752	blister	3	12	8,09 €

### COLLA ATTAK FLEX GEL

Formula con microparticelle di gomma, adatto per tutte le superfici, specifico per i materiali flessibili come gomma, cuoio e la pelle. Resistente all'acqua, permette l'incollaggio di materiali porosi come legno e sughero ideale per applicazioni su superfici verticali.



Henkel

Cod.	Descrizione	g	Conf.	Prezzo
2047420	blister	3	24	4,58 €

### ADESIVO ISTANTANEO SUPER ATTACK ORIGINAL

Adesivo istantaneo liquido di facile applicazione grazie allo speciale beccuccio, può essere dosato in modo ottimale esercitando una leggera pressione sul flacone o sul tubetto. Ideali per l'incollaggio di gomma, metallo, ceramica, legno, cuoio, pelle e vari tipi di plastica (tranne PE, PP, PTFE).



Henkel

Cod.	Descrizione	g	Conf.	Prezzo
1604927	blister	3	24	3,90 €

### ADESIVO ISTANTANEO SUPER ATTACK EASY BRUSH

Adesivo istantaneo liquido, il cui pratico pennello permette una facile applicazione e una precisione assoluta anche nei particolari più minuti. Ideale per l'incollaggio di gomma, metallo, ceramica, legno, cuoio, pelle e vari tipi di plastica (tranne PE, PP, PTFE).



Henkel

Cod.	Descrizione	g	Conf.	Prezzo
861750	blister	5	12	6,93 €

### ADESIVO ISTANTANEO SUPER ATTACK PLASTICA

Adesivo istantaneo specifico, è il sistema a due fasi più avanzato per incollare perfettamente e in pochi secondi tutti i tipi di plastica, come PVC e ABS, così come quelli più difficili, come polietilene, polipropilene, PTFE, etc.



Henkel

Cod.	Descrizione	g	Conf.	Prezzo
862658	blister	2+4 ml	12	12,20 €

### ADESIVO ISTANTANEO SUPER ATTACK PROFESSIONAL

Di facile applicazione grazie allo speciale beccuccio, può essere dosato in modo ottimale esercitando una leggera pressione sul flacone o sul tubetto. Ideali per l'incollaggio di gomma, metallo, ceramica, legno, cuoio, pelle e vari tipi di plastica (tranne PE, PP, PTFE).



Henkel

Cod.	Descrizione	g	Conf.	Prezzo
1604932	blister	5,5	24	6,00 €

### ADESIVO ISTANTANEO SUPER ATTACK VETRO

Adesivo istantaneo specifico che incolla in un minuto vetro con vetro e vetro con metallo senza l'aiuto della luce solare o raggi UV. Resistente all'acqua, ai detersivi e a temperature elevate.



Henkel

Cod.	Descrizione	g	Conf.	Prezzo
680469	blister	3	12	4,52 €

### ADESIVO ISTANTANEO SUPER ATTACK MAXI

Adesivo istantaneo liquido di facile applicazione grazie allo speciale beccuccio, può essere dosato in modo ottimale esercitando una leggera pressione sul flacone o sul tubetto. Ideali per l'incollaggio di gomma, metallo, ceramica, legno, cuoio, pelle e vari tipi di plastica (tranne PE, PP, PTFE).



Henkel

Cod.	Descrizione	g	Conf.	Prezzo
1604950	blister	10	24	11,40 €

### SCOLLA TUTTO

Soluzione ideale per la maggior parte degli inconvenienti derivanti dall'uso di colla. Può rimuovere qualsiasi cianoacrilato (quale Super Attak) e altri tipi di colla da oggetti incollati male, superfici macchiate, tessuti, adesivo.



Henkel

Cod.	Descrizione	g	Conf.	Prezzo
243732	blister	5	12	6,57 €

# Henkel



LA GRANDE QUALITÀ ALLA PORTATA DI TUTTI





### PVC RIGIDO TANGIT



Adesivo a base di PVC disciolto in solvente ideale per giunzioni longitudinali di tubi in PVC rigido, per l'assemblaggio di tubi e raccordi in PVC anche sotto pressione, grondaie, condutture per cavi. È inoltre indicato per ABS.



Cod.	g	Conf.	Prezzo
402221	125	12	9,12 €

### SIGILLANTE PATTEX UNIVERSAL



Sigillante siliconico acetico a prova di muffa, ideale per sigillature di materiali non porosi (vetro, ceramica, alluminio...), sanitari, guarnizioni metalliche per serramenti, grondaie, etc



Cod.	Descrizione	ml	Conf.	Prezzo
243475	blister	60	24	3,61 €

### SIGILLANTE PATTEX BAGNO SAND RE-NEW



Silicone pronto all'uso a base acqua, componente unico, adatto a ricoprire e rinnovare tutte le applicazioni sanitarie con un'eccellente resistenza alla muffa.



Cod.	Descrizione	ml	Conf.	Prezzo
2045061	blister	100	12	8,43 €

### ADESIVO SUPERUNIX PROFESSIONAL

Adesivo cianoacrilato adatto per incollare par-ticolari di piccole dimensioni siano queste in plastica, in gomma, materiali porosi quali legno, cartone e metalli o in cuoio. Possiede un'elevata resistenza meccanica, spesso superiore alla natura dei materiali stessi incollati.



Cod.	g	Conf.	Prezzo
UNIFIX20	20	1	17,80 €

### ADESIVO UNIVERSALE PATTEX 100% COLLA



Adesivo universale di nuova generazione a base Flextec™. Versatile, da avere sempre in casa, è ideale per molteplici applicazioni, dalle riparazioni ai montaggi, in interni ed esterni. Adatto a tutti i materiali, anche i più delicati, come specchio e marmo. Forte, flessibile, resistente all'acqua e trasparente, per una finitura perfetta. Resiste al calore fino a +80°C circa. Non contiene solventi. Certificato da TUV.



Cod.	Descrizione	g	Conf.	Prezzo
1542108	blister	50	12	7,51 €
1542643	blister	100	12	10,00 €

### ADESIVO PATTEX 100% REPAIR GEL



Adesivo universale in gel per piccole riparazioni. Forte in ogni situazione, dentro e fuori casa. Massima forza concentrata su superfici ridotte. Non cola, è ideale per applicazioni verticali o precise. Potere riempitivo. Trasparente, per una finitura perfetta. Frutto della tecnologia Flextec di Henkel. Certificato da TUV.



Cod.	Descrizione	g	Conf.	Prezzo
1683632	blister	8	24	6,01 €
1683637	blister	20	12	11,20 €

### ADESIVO PATTEX MULTI ATTACCATUTTO PVC25



Attaccatutto perfettamente trasparente che si stende con facilità ed incolla efficacemente moltissimi materiali come carta, cartone, legno, sughero, stoffa, pelle, supporti verniciati, PVC, ABS, moquette, feltro, plexiglass, laminato plastici, etc.



Cod.	Descrizione	ml	Conf.	Prezzo
674243	tubo	20	25	1,50 €

### ADESIVO ACRILICO PATTEX MILLECHIUDI ORIGINAL



Adesivo acrilico in dispersione acquosa caratterizzato da una notevolissima forza adesiva iniziale (per effetto ventosa) che permette di sostituire viti, chiodi e tasselli. Può essere applicato anche su superfici umide, rimane elastico nel tempo e non emana alcun odore.



Cod.	Descrizione	g	Conf.	Prezzo
1423329	blsiter	100	12	7,79 €

### ADESIVO ACRILICO PATTEx MILLECHIODI ORIGINAL

Adesivo acrilico in dispersione acquosa caratterizzato da una notevolissima forza adesiva iniziale (per effetto ventosa) che permette di sostituire viti, chiodi e tasselli. Può essere applicato anche su superfici umide, rimane elastico nel tempo e non emana alcun odore.



Cod.	Descrizione	g	Conf.	Prezzo
1414670	tubetto	250	12	11,35 €

### ADESIVO PER RIPARARE ACCIAIO LIQUIDO

Adesivo epossidico/metallico a due componenti di colore simil acciaio. È ideale per saldare parti metalliche tra loro ed al vetro, alla ceramica, alla muratura, al legno ed alla maggior parte delle materie plastiche, per la stuccatura di fori e fessure su superfici metalliche e per la ricostruzione di piccoli particolari.



Cod.	Descrizione	ml	Conf.	Prezzo
187167	blister	40	12	9,46 €

### ADESIVO ACRILICO PATTEx MILLE CHIODI ORIGINAL

Adesivo acrilico in dispersione acquosa caratterizzato da una notevolissima forza adesiva iniziale (per effetto ventosa) che permette di sostituire viti, chiodi e tasselli. Può essere applicato anche su superfici umide, rimane elastico nel tempo e non emana nessun odore.



Cod.	Descrizione	ml	Conf.	Prezzo
443292	cartuccia	400	12	13,50 €

### ADESIVO PER RIPARARE PLASTICA

Adesivo a contatto universale, rapido e con una buona resistenza alle temperature. Ideale per riparare divani e poltrone in sky, particolari in plastica, tende da campeggio, teloni in PVC plastificato, etc.



Cod.	Descrizione	ml	Conf.	Prezzo
243712	blister	55	12	5,18 €

### ADESIVO MODELLABILE IN PASTA PATTEx RIPARA EXPRESS

Adesivo modellabile in pasta a base di resine epossidiche ideale per riparare tutti i materiali: legno, metallo, ceramica, plastica (escluso PE, PP, PTFE), mattoni, gesso, sughero, vetro, mattonelle. Indurisce come la pietra nel giro di 12/15 minuti. Una volta indurito è di colore bianco ed è carteggiabile, forabile e verniciabile.



Cod.	Descrizione	ml	Conf.	Prezzo
868424	blister	48	12	11,80 €

### PATTEx SPECIAL PER GOMMA

Adesivo a contatto ideale per l'incollaggio rapido di gomma e tessuti gommati tra loro o su altri materiali come metallo, cuoio, ceramica, vetroresina, legno. Ideale per riparare suole gommate, fissare guarnizioni di elettrodomestici, applicare toppe. Resiste all'acqua e alle temperature elevate fino a ca. 70/80°C.



Cod.	Descrizione	g	Conf.	Prezzo
1479389	blister	30	6	5,18 €

### ADESIVO PER RIPARARE BICOMPONENTE SALDATUTTO

Adesivo epossidico bicomponente trasparente adatto per incollare porcellana, vetro, ceramica, metallo, pietra, legno e diverse materie plastiche.



Cod.	Descrizione	ml	Conf.	Prezzo
187165	mix	27	12	9,73 €
187166	2 tubi	34	12	6,84 €

### ADESIVO A CONTATTO PATTEx PER PELLE

Adesivo a contatto per la riparazione di oggetti in pelle e cuoio: cinture, borse, scarpe, portafogli, giacche, ecc. Ottima presa e buona elasticità per non alterare la flessibilità del supporto.



Cod.	Descrizione	g	Conf.	Prezzo
1479391	blister	30	6	5,18 €

### ADESIVO NEOPRENICO COLLAPRENE

Adesivo neoprenico universale. Ideale per incollare cuoio, gomma, legno, tessuto, carta e cartone.



Cod.	Descrizione	Conf.	Prezzo
<b>029SPL</b>	150 ml	144	4,92 €

### COLLA BOSTIK 5242/C

Adesivo a contatto universale per alte prestazioni con resistenza alle alte temperature (circa 90°C). Ideale per laminati plastici e acciaio inox su legno, compensato, truciolare, lamiera, intonaco, calcestruzzo, gesso.



Cod.	Descrizione	ml	Conf.	Prezzo
<b>D2880</b>	latta	400	12	11,65 €
<b>D2881</b>	latta	850	12	21,85 €

### ADESIVO BOSTIK SUPERTRASPARENTE

Adesivo trasparente a contatto incolore, trasparente, di utilizzo universale e perfetto anche per ampie superfici. Ideale per materie plastiche flessibili, telate e rigide, pelle, cuoio, legno, tessuti, ecc. Permanente elastico. Presa rapida. Incollaggio resistente. Resiste a temperature alte (90°C). Ottima resistenza all'acqua, anche marina. Non ingiallisce nel tempo. Non macchia.



Cod.	Descrizione	g	Conf.	Prezzo
<b>D2371</b>	astuccio	50	24	4,38 €
<b>D2352</b>	astuccio	125	24	5,99 €

### COLLA BOSTIK SUPERCHIARO

Adesivo universale a contatto superforte. Ideale per gomma, cuoio, feltro, laminati, moquettes e sughero, a se stessi o su supporti diversi. Rapido e forte. Facile da applicare. Buona resistenza alla temperatura. Resiste ad acqua, umidità e calore.



Cod.	Descrizione	g	Conf.	Prezzo
<b>D2354</b>	astuccio	15	100	2,44 €
<b>D2370</b>	astuccio	50	24	3,39 €
<b>D2356</b>	astuccio	125	24	4,53 €
<b>H238</b>	latta	400	12	11,45 €
<b>H239</b>	latta	750	12	21,40 €

### COLLA BOSTIK SUPERCHIARO GEL

Adesivo a contatto universale e superforte in GEL. Non cola e non gocciola: è l'ideale per le applicazioni in verticale. Ideale per incollare: legno, cartone, gomma, gommapiuma, cuoio, linoleum, sughero, vari tipi di plastiche, feltro ed espanso di poliestere a se stessi o a truciolato, cemento, legno, muratura, metalli grezzi. Fenomenale su laminati plastici.



Cod.	Descrizione	g	Conf.	Prezzo
<b>D2394</b>	latta	750	12	18,50 €

### ADESIVO A CONTATTO BOSTIK 99

Incolla laminati plastici, linoleum, sughero, gomma, spugna, finta pelle telata su legno, truciolare, compensato, metallo, muratura, vetroresina. Adesivo a contatto con buona resistenza al calore.



Cod.	Descrizione	ml	Conf.	Prezzo
<b>D2884</b>	latta	400	12	9,21 €
<b>D2885</b>	latta	850	12	17,20 €

### ADESIVO POLICLOROPRENICO PER LAMINATI PLASTICI NEOPLAST

DE1 Adesivo policloroprenico a contatto per laminato metallo e legno per superfici piane.



Cod.	Descrizione	kg	Conf.	Prezzo
<b>DN144.3</b>	Neoplast 144	0,9	24	17,70 €
<b>DN144.1</b>	Neoplast 144	4,5	4	16,45 €

### ADESIVO ACETO VINILICO BLOCK

Adesivo attaccatutto trasparente per oggetti di cuoio, vetro, legno, tessuto, ecc, a rapido essiccamento. Ottima adesione anche su legni lucidi.



Cod.	g	Conf.	Prezzo
<b>DBL.1</b>	200	50	5,93 €



### ADESIVO ACETO VINILICO ISOVIL

Adesivo sintetico a solvente indicato per cuoio, vetro, tessuti e legno.



Cod.	g	Conf.	Prezzo
ZV1100	500	25	8,40 €

### ADESIVO SPRAY 3M 74

Appositamente studiato per l'incollaggio di schiume poliuretatiche e gomme spugnose su se stesse o su altri materiali (legno, metallo, plastica, ecc.)



Cod.	ml	Conf.	Prezzo
3M74	500	12	25,85 €

### ADESIVO EPOSSIDICO BICOMPONENTE

Adesivo epossidico strutturale ad elevatissime prestazioni meccaniche consigliato per metalli.



Cod.	ml	Conf.	Prezzo
3MDP460.50	50	12	34,70 €

### ADESIVO A CONTATTO PATTEX VINIL UNIVERSALE

Adesivo vinilico per incollaggio carta, sughero, tela, legno.



Cod.	Descrizione	g	Conf.	Prezzo
1715109	flacone	100	24	1,65 €
1419306	flacone	250	24	3,03 €

### ADESIVO EPOSSIDICO BICOMPONENTE PER METALLI E COMPOSITI

Adesivo epossidico consigliato: per metalli, fibre di carbonio, fibra di vetro, quando è necessario avere tenacia ed alte forze di resistenza meccanica dell'incollaggio.



Cod.	ml	Conf.	Prezzo
3MDP490.50	50	12	35,00 €

### ADESIVO PER LEGNO VINIL LEGNO EXPRESS

Adesivo acetovinilico indicato per incollaggi rapidi (anche testa a testa) di legno e derivati, di rivestimenti plastici e laminati a legno, per fissaggio di pannelli di sughero su legno o muratura.



Cod.	Descrizione	g	Conf.	Prezzo
674183	flacone	250	24	8,60 €

### ADESIVO SPRAY 3M77

Adesivo spray di colore chiaro utilizzato per impieghi generali; ha un'elevata rapidità di presa e un lungo intervallo di impiego. Utilizzato sia per un'adesione temporanea che permanente.



Cod.	ml	Conf.	Prezzo
3M77	500	12	26,65 €

### COLLA VINILICA VINAVIL

Adesivo acetovinilico universale plastificato. Trasparente dopo l'essiccazione, senza solventi, inodore. Adatto per incollare legno, carta, tela, sughero e materiali porosi, per i lavori di hobbistica, la scuola e la casa.



Cod.	g	Conf.	Prezzo
D0602	100	100	3,00 €
D0604	250	40	4,69 €

### COLLA VINILICA VINAVIL NPC

Adesivo acetovinilico universale plastificato. A media viscosità. Trasparente dopo l'essiccazione, senza solventi. Adatto per legno, carta, tela, sughero e materiali porosi. Ideale per cartotecnica e legatoria.



Cod.	kg	Conf.	Prezzo
D0610	1	20	12,40 €

### COLLA VINILICA WB-33

Colla a base vinilica idroresistente, per incollaggio sia a caldo che a freddo di tutti i tipi di legno, anche esposto ad umidità, come per esempio mobili da cucina e bagno. Indurendo diventa trasparente.



Cod.	Descrizione	g	Conf.	Prezzo
TY956578	bianca	200	12	3,62 €
TY956600	bianca	750	6	7,10 €

### COLLA VINILICA DUDIVIL 75/L

Colla per uso generico classificata D2. Indicata per legni teneri e truciolari. Film trasparente. Neolith.



Cod.	Descrizione	kg	Conf.	Prezzo
D75.4	75/L	1	24	11,00 €
D75.3	75/L	5	4	9,52 €
D75.0	75/L	20	1	7,73 €

### COLLA TERMOFUSIBILE STICK

Trasparente.



Cod.	mm	pz	Conf.	Prezzo
FU-1111	11,2x200	1	1	9,96 €
FU-1113	11,2x200	20 in box	1	5,41 €
FU-1115	7,2x100	12 in blister	1	1,27 €

### COLLA TERMOFUSIBILE STICK

Trasparente.



Cod.	mm	kg	Conf.	Prezzo
FU-1111R	11,2x200	1	1	11,15 €

### PISTOLA TERMOCOLLANTE

Per colla Ø 7,2 mm.



Cod.	W	Conf.	Prezzo
FU-1107	30	1	4,45 €

### PISTOLA TERMOCOLLANTE

Per colla Ø 11,2 mm.



Cod.	W	Conf.	Prezzo
FU-1100	60	1	7,95 €

### PISTOLA TERMOCOLLANTE

Per colla Ø 11,2 mm.



Cod.	W	Conf.	Prezzo
FU-1105	100	1	10,20 €

### INCOLLATRICE EG111

Include 500 g colla. Per colla Ø 12 mm.



Cod.	W	Conf.	Prezzo
105096	47	1	32,00 €

### INCOLLATRICE HOBBY GLUEGUN

Per colla Ø 12 mm.



Cod.	W	Conf.	Prezzo
105095	72	1	17,00 €

### SPINE PER LEGNO ZIGRINATE



Cod.	mm	Conf. al kg	Prezzo
SESP1630Z	6x30	1	10,55 €
SESP1830Z	8x30	1	6,89 €
SESP1835Z	8x35	1	6,89 €
SESP1840Z	8x40	1	6,89 €
SESP11030Z	10x30	1	6,76 €
SESP11040Z	10x40	1	6,76 €

### PISTOLA TERMOCOLLANTE RO-MA



Cod.	Modello	Descrizione	Conf.	Prezzo
01SLP19	M195	120 W	1	101,50 €
01SLP23	M220	220 W	1	153,50 €

### ASTE PER LEGNO ZIGRINATE



Cod.	mm	mm	Conf.	Prezzo
DFAST61Z	6	1	1	0,23 €
DFAST81Z	8	1	1	0,28 €
DFAST101Z	10	1	1	0,39 €
DFAST121Z	12	1	1	0,50 €

### PAGLIETTA IN ACCIAIO

Ideale per mobiliari.



Cod.	Descrizione	kg	Conf.	Prezzo al kg
011PN	media verde - nazionale	10	1	5,59 €
013PM	stella m grossa - nazionale	10	1	6,37 €
012PF	fine 000 - americana	10	1	6,76 €
015PF	fine 0000 - nazionale	6	1	17,95 €

### BARCETTE



Cod.	Tipo	Pz	Conf.	Prezzo
02BARC	pino	1000	1	0,12 €
01BARC	abete	1000	1	0,13 €

### PAGLIETTA ACCIAIO 75 GR

Ideale per mobiliari.



Cod.	Descrizione	g	Conf.	Prezzo
016PF	fine 000 - americana	75	50	1,29 €
016PG	grossa - nazionale	75	50	1,29 €

### NODO IN ABETE



Cod.	Ø mm	Pz	Conf.	Prezzo
015NO	15	1000	1	0,11 €
020NO	20	1000	1	0,11 €

### STUCCO ALL' ACQUA PER LEGNO/INTONACO

Stucco riempitivo all'acqua di tipo francese, grande elasticità, rapida essiccazione, ottima carteggiabilità, ideale per rasature su legno ed intonaco.



Cod.	Kg	Colore	Conf.	Prezzo
062787	0,5	abete	12	3,25 €
063611	1	abete	12	4,93 €
063615	5	abete	4	18,85 €

063610	0,5	bianco	12	2,36 €
062788	1	bianco	12	3,70 €
062789	5	bianco	4	13,55 €

062785	0,5	noce chiaro	12	3,25 €
063612	1	noce chiaro	12	4,93 €
063616	5	noce chiaro	4	18,85 €

062784	0,5	noce scuro	12	3,25 €
063613	1	noce scuro	12	4,93 €
063617	5	noce scuro	4	18,85 €

062786	0,5	rovere	12	3,25 €
063614	1	rovere	12	4,93 €
063618	5	rovere	4	18,85 €

### CATALIZZATORE PER RESINA



Cod.	Quantità	Conf.	Prezzo
220103	30 gr	300	2,01 €
220101	180 ml	1	11,35 €

### STUCCO VENEZIA CON CATALIZZATORE

Stucco bicomponente ad alta capacità di riempimento e aderenza, ideale per otturare buchi e crepe, si amalgama perfettamente con lo strato legnoso sul quale viene applicato, ha un'ottima carteggiabilità, non cala ed è di rapida essiccazione. Il prodotto una volta indurito, può essere lavorato come il legno: piattato, fresato, avvitato.



Cod.	Colore	ml	Conf.	Prezzo
221501	noce scuro	750 ml + cat	12	16,90 €
221502	noce nazionale	750 ml + cat	12	16,10 €
221503	noce chiaro	750 ml + cat	12	16,90 €

### STUCCO RICOSTRUTTORE PER LEGNO HOLZMASSE

Stucco ricostruzione monocomponente a base di farina di legno a rapida essiccazione. Ideale per la ricostruzione di parti di legno.



Cod.	Colore	ml	Conf.	Prezzo
B0104	pioppo	250	12	7,54 €
B0105	pino	250	12	7,54 €
B0152	rovere	250	12	7,54 €
B0153	noce chiaro	250	12	7,54 €
B0163	noce scuro	250	12	7,54 €

### FAI TU STUCCO LEGNO



Stucco per eseguire qualsiasi tipo di intervento su supporti in legno. È possibile ottenere qualsiasi spessore finale applicando più strati a distanza di pochi minuti. Indurisce rapidamente mediante aggiunta dell'apposito catalizzatore. Riverniciabile. Tutte le tinte sono mescolabili tra loro per ottenere gradazioni intermedie.



Cod.	Colore	g	Conf.	Prezzo
ARX3002	bianco	200	12	7,08 €
ARX3003	pino di svezia	200	12	7,08 €
ARX3004	douglas	200	12	7,08 €
ARX3005	mogano	200	12	7,08 €
ARX3006	rovere	200	12	7,08 €
ARX3007	noce	200	12	7,08 €

### STICK CERA STUCCORAPIDO

Stucco a cera per tutti i tipi di legno. Mantiene la tinta originale e non unge. Ideale per correggere le imperfezioni del legno.



Cod.	Colore	Conf.	Prezzo
B0302	rovere chiaro	1	2,50 €
B0305	pino	1	2,38 €
B0308	legno naturale	1	2,38 €
B0310	larice	1	2,38 €
B0316	ciliegio/pero	1	2,38 €
B0329	ciliegio chiaro	1	2,50 €
B0317	teak	1	2,38 €
B0342	faggio	1	2,38 €
B0350	bianco	1	2,50 €
B0351	rovere chiaro	1	2,50 €
B0352	rovete scuro	1	2,38 €
B0353	noce chiaro	1	2,50 €
B0355	noce nazionale	1	2,50 €
B0359	noce medio	1	2,50 €
B0363	noce scuro	1	2,50 €
B0354	douglas	1	2,50 €
B0358	palissandro	1	2,38 €
B0360	nero	1	2,50 €
B0365	frassino	1	2,50 €
B0373	verde	1	2,38 €
B0374	grigio	1	2,50 €
B0395	assortite plastica	1	2,50 €

### SCRATCH FIX

Ritocco legno con punta a feltro.  
Prodotto speciale a base di vernice a pronta essiccazione resistente all'acqua e all'alcool. Copre graffiature, scalfiture, alterazioni, ridona bellezza ad ogni oggetto in legno. Facile da usare, asciuga in pochi secondi, l'ideale per ritoccare mobili, pannelli, armadi, porte, oggetti d'arte antichi.



Cod.	Tipo	Colore	Conf.	Prezzo
035SCR	1201	chiaro	12	8,22 €
036SCR	1202	moro	12	8,22 €
037SCR	1203	scuro	12	8,22 €
038SCR	1204	rossiccio	12	8,22 €
039SCR	1205	medio	12	8,22 €

### PENNARELLO RITOCO LEGNO

Prodotto semicoprente.  
Per un effetto intenso ripetere l'operazione. Eliminare eventuali eccessi con un panno morbido.



Cod.	Colore	Conf.	Prezzo
10100.BRUN	bruno 46	10	3,92 €
10100.CICH	ciliegio ch. 29	10	3,92 €
10100.FANA	faggio nat. 41	10	3,92 €
10100.FAEV	faggio evap	10	3,92 €
10100.MOSC	mogano sc 33	10	3,92 €
10100.NERO	nero 60	10	3,92 €
10100.NOCH	noce ch 53	10	3,92 €
10100.PALI	palissandro	10	3,92 €
10100.ROCH	rovere ch 51	10	3,92 €

### CERA VERYLUX

Cera adatta per la finitura a cera su mobili tipici, per la sua composizione risulta un prodotto molto morbido e di facile uso.



Cod.	Colore	lt	Conf.	Prezzo
230101	neutra	1	12	26,10 €
230201	noce	1	12	25,05 €

### OLIO PAGLIERINO

Prodotto alchilato denaturato, indicato per usi industriali e domestici, trova applicazione come pulimero per mobili in legno. Si applica a tampone, puro o diluito con acqua. Dopo l'applicazione lucidare con un panno morbido. Ridona pulizia e brillantezza al legno.



Cod.	Descrizione	Conf.	Prezzo
061181	250 ml	12	2,93 €
061182	1 lt	12	6,37 €

### OLIO DI LINO COTTO

Prodotto con alto potere essiccativo, trova numerosi impieghi. Adatto per proteggere ed impermeabilizzare infissi in legno, travi che dopo il trattamento possono essere riverniciate con vernici e smalti sintetici. Si usa inoltre per la preparazione di antiruggini, finiture sintetiche, stucchi, inchiostri da stampa e litografici.



Cod.	lt	Conf.	Prezzo
311001	1	12	8,32 €

### OLIO TEAK/LEGGI DURI PER ESTERNI E ARREDO GIARDINO

Per trattare e mantenere nel tempo l'aspetto naturale del legno duro o esotico degli arredi esterni per giardino. Protegge dai raggi solari e dalla pioggia. Non altera i colori ed è di facile applicazione. Può essere usato su ogni tipo di legno.



Cod.	ml	Conf.	Prezzo
063292	500	12	8,69 €

### ANTITARLO TARLIK CON BECCUCCIO

Igienizzante con protezione attiva contro gli agenti attaccanti e distruttivi del legno. Indicato per il trattamento e la protezione di mobili, porte, finestre, persiane, sottotetti, parquet e per tutti gli oggetti in legno.



Cod.	ml	Conf.	Prezzo
063294	125	30	2,45 €

### ANTITARLO TARLIK SPRAY

Igienizzante con protezione attiva contro gli agenti attaccanti e distruttivi del legno. Indicato per il trattamento e la protezione di mobili, porte, finestre, persiane, sottotetti, parquet e per tutti gli oggetti in legno.



Cod.	ml	Conf.	Prezzo
063295	200	12	5,31 €



### ANTITARLO TARLIK LATTA

Igienizzante con protezione attiva contro gli agenti attaccanti e distruttivi del legno. Indicato per il trattamento e la protezione di mobili, porte, finestre, persiane, sottotetti, parquet e per tutti gli oggetti in legno.  
Resa : 350 ml/mq.



Cod.	lt	Conf.	Prezzo
063296	1	12	9,02 €

### LANA DI VETRO

Materiale in legante liquido 300 g/m<sup>2</sup>.



Cod.	m <sup>2</sup>	Conf.	Prezzo
056803	0,5	12	3,83 €

### VETRORESINA KIT

Kit resina poliesteri e tessuto di vetri Mat per riparazioni "fai da te" su imbarcazioni, contenitori in vetroresina e riparazioni varie. Composto da: resina poliesteri, catalizzatore e lana di vetro.



Cod.	ml	Conf.	Prezzo
056804	750	1	19,65 €

### RESINA POLIESTERE LIQUIDA

La resina liquida è una resina poliesteri insatura caratterizzata da notevole resistenza al magazzino. È una resina di tipo medio rigido che per la propria struttura molecolare permette di ottenere materiali rigidi, ma non fragili, di colore chiaro, con un'ottima bagnabilità della fibra di vetro, delle eventuali cariche inerti aggiunte ed una rapida siccatura superficiale. Catalizzatore incluso.



Cod.	ml	Conf.	Prezzo
056802	750	12	16,10 €

### CATALIZZATORE SOLIDO TUBETTO

Da utilizzare con stucco metallico grigio.



Cod.	g	Conf.	Prezzo
057047	30	1	1,23 €

### STUCCO METALLICO GRIGIO

Morbido da applicare e di facile carteggiabilità. Adatto per tutte le superfici e in particolare modo per il settore nautico e la furgonistica industriale. Catalizzatore incluso.



Cod.	ml	Colore	Conf.	Prezzo
056792	150	grigio	24	4,55 €
056794	750	grigio	12	11,45 €

### VETRORESINA IN PASTA

Stucco rinforzato con fibre di vetro per la riparazione di superfici dove esistono buchi o grosse imperfezioni. Si può impiegare sia in carrozzeria che nella nautica. Catalizzatore incluso.



Cod.	ml	Colore	Conf.	Prezzo
056795	150	grigio	24	4,68 €
056797	750	grigio	12	11,35 €

### MASTICE PER MARMO

Mastice ad alto potere adesivo per incollare qualsiasi tipo di marmo o pietre. Espressamente formulato per uso verticale, ma può essere usato anche per uso orizzontale. La resina non cambia di colore con l'applicazione. Ottima adesione e bassissimo ritiro. Catalizzatore incluso.



Cod.	ml	Colore	Conf.	Prezzo
056798	150	grigio	24	4,33 €
056799	500	grigio	12	9,09 €

### MASTICE PER VETRI GRIGIO

Adatto a fissare vetri.



Cod.	kg	Conf.	Prezzo
063303	1	20	4,64 €

### PASTA ABRASIVA

Pasta cremosa omogenea a base di cere e sostanze protettive. Rinnova la vernice. Usabile a mano o a tampone. Impiegata principalmente nella carrozzeria industriale, nella nautica ma anche nel "fai da te".



Cod.	ml	Conf.	Prezzo
056801	150	24	5,67 €

### CARTA IN BOBINA PER MASCHERATURA

Facile da strappare e con elevata capacità di assorbimento.



Cod.	cm	m	Conf.	Prezzo
447040	15	50	50	1,28 €
447042	30	50	25	2,50 €

### CARTA MASCHERATURA CON ADESIVO

Carta pura cellulosa. Adesivo a solvente.



Cod.	cm	m	Conf.	Prezzo
447000	18	20	50	1,42 €
447002	30	20	25	2,18 €

### TELO NYLON MASCHERATURA CON ADESIVO

Polietilene HD-PE trattato per aggrappaggio vernici. Adesivo a solvente.



Cod.	cm	m	Conf.	Prezzo
447006	55	20	60	2,05 €
447008	140	33	20	5,30 €
447010	270	16	20	5,17 €

### TELO COPRITUTTO NYLON

Protegge da pittura. Polvere e umidità. 192 gr. Materiale LD.



Cod.	m	m <sup>2</sup>	Conf.	Prezzo
FU-5000	4x4	16	90	1,02 €

### TELO COPRITUTTO NYLON PESANTE

Protegge da pittura. Polvere e umidità. 250 gr. Materiale LD. Azzurrato e profumato.



Cod.	m	m <sup>2</sup>	Conf.	Prezzo
447020	4x4	16	70	1,28 €

### TELO COPRITUTTO TRASPARENTE

Protegge da pittura, polvere e umidità. 400 g.



Cod.	m	m <sup>2</sup>	Conf.	Prezzo
447024	4x4	16	45	1,92 €

### TELO COPRITUTTO NYLON 100 M<sup>2</sup>

Protegge da pittura. Polvere e umidità. 670 gr. Materiale HD. Apertura rapida.



Cod.	m	m <sup>2</sup>	Conf.	Prezzo
447022	4x25	100	20	5,08 €

### BOBINETTA POLIETILENE PRIMA SCELTA

Polietilene antiscivolo prima scelta piegato in rotoli alti 35 cm da 80 my, in rotoli alti 50 cm da 100 my.



Cod.	m	my	kg	Conf.	Prezzo
447030	2x20	80	3	6	21,20 €
447032	4x10	80	3	6	21,20 €
447036	4x20	100	7,8	2	49,60 €

### FELTRO DA PITTURA

Antiscivolo, in poliestere.



Cod.	gr	m	Conf.	Prezzo
FU-6520	220	10	1	11,15 €
FU-6521	220	25	1	27,45 €

### NASTRO SEGNALETICO

Bianco e rosso.



Cod.	Misura	Conf.	Prezzo
NS70200	h 70 mm x 200 mt	1	2,93 €

### TELO A BOLLE D'ARIA SELF SERVICE

Resistente e flessibile, utile per imballare oggetti fragili.



Cod.	m	Conf.	Prezzo
797600	1x5	24	6,32 €
797605	1x10	12	11,55 €

### NASTRO CARTA PER MASCHERATURA MASK 615

Nastro adesivo in carta per mascherature generiche. Ideale per edilizia e pitture murali. Supporto: carta semicrespata. Adesivo: gomma naturale.



Cod.	mm	m	Varie	Conf.	Prezzo
FU-7370	19	50	carta	96	1,13 €
FU-7371	25	50	carta	72	1,50 €
FU-7372	30	50	carta	60	1,79 €
FU-7373	38	50	carta	48	2,28 €
FU-7374	50	50	carta	36	2,97 €

### NASTRO CARTA PER MASCHERATURA 4323

Nastro in carta semicrespata e massa adesiva in gomma naturale. Resistente all'umidità, adatto per mascheratura universale con essiccamento ad aria.



Cod.	mm	m	Conf.	Prezzo
4323.19X50	19	50	96	1,82 €
4323.25X50	25	50	72	2,36 €
4323.30X50	30	50	60	2,84 €
4323.38X50	38	50	48	3,54 €
4323.50X50	50	50	36	4,67 €

### NASTRO CARTA PER MASCHERATURA 3M 2120E

Nastro in carta semi crespata di colore bianco crema, spessore 0,12 mm.. Resiste a umidità e solventi. Impermeabile alle vernici. Non lascia residui di adesivo dopo la rimozione.



Cod.	mm	m	Conf.	Prezzo
3M101E.18X50	18	50	48	1,21 €
3M101E.24X50	24	50	36	1,57 €
3M101E.30X50	30	50	32	1,96 €
3M101E.36X50	36	50	24	2,35 €
3M101E.48X50	48	50	24	3,14 €

### NASTRO IN CARTA PER MASCHERATURA 3M 244

Nastro in carta colore giallo-oro spessore 0,085 mm. Ideale per applicazioni di mascheratura in ambiente interno ed esterno.



Cod.	mm	m	Conf.	Prezzo
3M244.50X50	50	50	20	14,25 €

### NASTRO ADESIVO PER IMBALLO

Supporto PLP. Adesivo Hot Melt.  
Spessore totale 40 My.



Cod.	mm	m	Descrizione	Conf.	Prezzo
227.48X132	132	48	avana	36	3,48 €
227.48X132T	132	48	trasparente	36	3,48 €
227.75X132	132	75	avana	24	4,50 €

### NASTRO ADESIVO PER IMBALLO 369

Supporto PLP.  
Adesivo Hot Melt.  
Spessore totale 43 My.



Cod.	mm	m	Varie	Conf.	Prezzo
3M369.50X132	50	132	trasparente	36	4,30 €
3M369B.50X132	50	132	avana	36	4,30 €

### NASTRO ADESIVO PER IMBALLO SYLENE LN

Nastro autoadesivo in polipropilene progettato per l'imballaggio manuale per la chiusura di imballi.



Cod.	mm	m	Descrizione	Conf.	Prezzo
S4274	50	132	avana	36	2,45 €
S3035	50	132	trasparente	36	2,45 €

### NASTRO PER IMBALLO

Nastro basato su un supporto in PP rivestito da un adesivo in acrilico a base acqua. La speciale combinazione dei materiali garantisce uno svolgimento poco rumoroso. Grazie alle caratteristiche dell'adesivo acrilico a base acqua è dotato di un'elevata resistenza all'invecchiamento ed alla luce. Poichè il prodotto non contiene cloro ed è basato solo su derivati di oli minerali, lo smaltimento termico non è dannoso per l'ambiente.



Cod.	mm	m	Colore	Conf.	Prezzo
64014.50X66A	50	66	avana	36	2,65 €
64014.50X66	50	66	trasparente	36	2,65 €

### NASTRO ADESIVO PER IMBALLO SILENZIATO

Supporto PLP.  
Adesivo acrilico.  
Svolgimento silenzioso.  
Spessore totale 50 My.



Cod.	mm	m	Descrizione	Conf.	Prezzo
FU-7392	50	66	avana	36	3,48 €
FU-7393	50	66	trasparente	36	3,48 €

### DISPENSER MANUALE PER NASTRO

Dispenser per nastro adesivo con impugnatura a pistola per l'imballaggio di contenitori. Adatto per l'uso con bobine di nastro adesivo.



Cod.	Modello	Conf.	Prezzo
3MH180	3M	1	16,85 €

### NASTRO ADESIVO REINFORCED 507

Nastro adesivo, rinforzato con fibra di vetro monodirezionale, trasparente. Nastro per chiusura di imballi pesanti, legatura di tubi e altri oggetti, pallettizzazione e qualsiasi applicazione in cui è richiesta un'elevata resistenza alla trazione.



Cod.	mm	m	Descrizione	Conf.	Prezzo
S3379	19	50	trasparente	12	2,45 €

### STENDINASTRO PORTATILE

Impugnatura a pistola.  
Nastro non incluso.



Cod.	mm	Modello	Conf.	Prezzo
FU-2800	50	3M	1	13,35 €

### NASTRO BIADESIVO SOTTILE SUPPORTATO 3M 9191

Doppio adesivo con supporto in garza ed adesivo Hot Melt.



Cod.	mm	m	Conf.	Prezzo
3M9191.50X25	50	25	36	17,10 €

### NASTRO BIADESIVO PER MONTAGGIO SPECCHI 66952

Biadesivo molto forte per utilizzo in interni ed esterni. Per il fissaggio di oggetti pesanti e piatti come specchi, insegne e materiali decorativi. Per il fissaggio di bordi, profili e cassette postali. Caratteristiche del prodotto. Supporto in schiuma ad elevata adesività. Elevata forza adesiva su superfici lisce e leggermente ruvide.



Cod.	mm	m	Conf.	Prezzo
66952.19X1,5	19	1,5	12	4,91 €
66952.19X5	19	5	10	9,28 €

### NASTRO BIADESIVO PER PAVIMENTI UNIVERSALE

Per applicazioni permanenti su pavimentazioni con carichi di peso leggero e medio. Per superfici regolari e leggermente irregolari. Per tappeti con dorso liscio. Caratteristiche del prodotto: fissaggio veloce e sicuro. Strappabile con le mani.



Cod.	mm	m	Conf.	Prezzo
56170.50X5	50	5	6	3,03 €

### NASTRO BIADESIVO PER MONTAGGIO UNIVERSALE PER INTERNI 64958

Biadesivo forte per molteplici applicazioni, come il pre-fissaggio di poster o targhette prezzi. Idoneo per il fissaggio di oggetti leggeri come canaline per cavi, montaggio di stucchi e battiscopa. Per superfici lisce e leggermente ruvide. Caratteristiche del prodotto. Supporto in schiuma molto conformabile. Elevata adesività per superfici lisce e leggermente ruvide.



Cod.	mm	m	Conf.	Prezzo
64958.19X1,5	19	1,5	12	7,02 €
64958.19X5	19	5	10	8,03 €

### NASTRO IN SCHIUMA POLIURETANICA 3M 4026

Spessore 1,6 mm. Colore naturale. Adatto per applicazioni di contenimento, giunzione, montaggio.



Cod.	mm	m	Conf.	Prezzo
3M4026.50X33	50	33	50	143,00 €

### NASTRO A ALTA CONFORMABILITÀ 3M 3030

Eccellente resistenza a solventi ed acqua. La superficie liscia consente di realizzare una linea netta di verniciatura e previene colature di vernice. Buona adesione iniziale e ottima tenuta. Facilmente rimovibile.



Cod.	mm	m	Colore	Conf.	Prezzo
3M3030.25X50	25	50	verde	36	4,36 €
3M3030.50X50	50	50	verde	24	8,62 €

### NASTRO ADESIVO PER PAVIMENTI UNIVERSALE 64620

Per applicazioni permanenti su pavimentazioni con carichi di peso leggero e medio. Per superfici regolari e leggermente irregolari. Per tappeti con dorso liscio. Caratteristiche del prodotto: fissaggio veloce e sicuro. Strappabile con le mani.



Cod.	mm	m	Conf.	Prezzo
64620.50X10	50	10	6	5,12 €
64620.50X25	50	25	6	9,06 €

### NASTRO BIADESIVO PER MONTAGGIO

Per attaccare oggetti come targhe, termometri, ecc. a superfici in vetro. Per il fissaggio su materiali trasparenti e traslucidi. Consente di ridurre al minimo gli spazi dopo il fissaggio. Caratteristiche del prodotto: elevato tack iniziale ed elevata adesività su superfici lisce e solide come vetro, piastrelle, legno e plastica. Extra sottile e trasparente (invisibile). Resistente ai raggi UV ed idoneo per utilizzi in esterno.



Cod.	mm	m	Conf.	Prezzo
4965.19X1,5	19	1,5	12	5,30 €
4965.19X5	19	5	12	11,10 €



### BIADESIVO MILLECHIODI TAPE

Nastro biadesivo di montaggio extraforte per applicazioni permanenti. Ideale per tutte le applicazioni di montaggio in interni ed esterni di materiali come vetro, specchio, metallo, legno, pietra, plastica (anche PA, PE, PP) ecc.



Cod.	mm	m	Conf.	Prezzo
1415580	19	1,5	12	7,93 €

### NASTRO BIADESIVO POWER BOND

Biaadesivo per fissaggio a tenuta forte ed istantanea sui muri senza l'utilizzo di nessun altro strumento. Regge fino a 10 kg (per oggetti fino a 10 mm di spessore) per 10 cm di nastro. Ideale per utilizzi in interni ed esterni (non resistente ai raggi UV e all'acqua).



Cod.	mm	m	Conf.	Prezzo
039802	19	1,5	12	11,45 €

### NASTRO AMERICANO

Nastro in tela plastificata.



Cod.	mm	m	Colore	Conf.	Prezzo
FU-7360	50	25	grigio	6	2,98 €
FU-7361	50	25	nero	6	2,98 €

### NASTRO AMERICANO MIMETICO



Cod.	mm	m	Conf.	Prezzo
040858	50	25	6	7,00 €

### NASTRO MULTIUSO RODEO PER RIPARAZIONI IMMEDIATE E PERFETTE

Nastro in tela plastificata per riparazioni immediate e di uso universale. Resistente agli agenti atmosferici. Ottima conformabilità. Si taglia facilmente con le mani. Supporto tela politenata.



Cod.	Colore	mm x m	Rotoli	Prezzo
S4382	nero	50 x 25	24	5,16 €
S8429	bianco	50 x 25	24	5,67 €
S8431	giallo	50 x 25	24	5,67 €
S8432	rosso	50 x 25	24	5,67 €
S8451	verde	50 x 25	24	5,67 €
S8430	blu	50 x 25	24	5,67 €
S4381	grigio	50 x 25	24	5,16 €
S8433	nero	50 x 50	24	8,38 €
S8434	grigio	50 x 50	24	8,38 €

### NASTRI PER SIGILLATURE 4613

Nastro per sigillature per svariati utilizzi con le tipiche caratteristiche di isolamento per un'ampia gamma di applicazioni. È dotato di un supporto in tela di cotone/PET con 27 mesh rivestito da un adesivo in gomma naturale.



Cod.	mm	m	Colore	Conf.	Prezzo
4613.50X48A	48	50	argento	6	9,75 €

### NASTRO TELATO TRASPARENTE PER ESTERNI 4665

Nastro in tessuto plastificato trasparente resistente ai raggi UV, adatto per riparazioni in esterni e per tutte le applicazioni dove è richiesta la trasparenza e allo stesso tempo tenuta e resistenza agli agenti atmosferici.



Cod.	mm	m	Conf.	Prezzo
4665.48X25	48	25	24	13,05 €

### NASTRO TELATO DUCT TAPE 4612

Per svariate applicazioni nell'edilizia, in cui è necessario un adesivo aggressivo per superfici difficili. Per il fissaggio di lamine nei cantieri edili. Riparazione temporanea di tubi e condotti. Adesività molto buona anche su superfici ruvide e polverose (ad es. murature in mattoni). Conformabile. Facile da strappare con le mani.



Cod.	mm	m	Colore	Conf.	Prezzo
4612.48X25G	48	25	grigio	6	9,55 €
4612.48X25N	48	25	nero	6	9,55 €

### NASTRO ADESIVO EXTRA POWER PERFECT

Nastro adesivo in tela plastificata colorata di alta qualità. Extra forte ed impermeabile. Ottimo per impieghi all'esterno resistente ai raggi UV. Ideale per riparare, rilegare, rinforzare e bordare.



Cod.	mm	m	Colore	Conf.	Prezzo
56341.192,75N	19	2,75	nero	10	2,81 €
56341.192,75W	19	2,75	bianco	10	2,81 €
56341.192,75B	19	2,75	blu	10	2,81 €
56341.192,75Y	19	2,75	giallo	10	2,81 €
56341.192,75G	19	2,75	grigio	10	3,14 €
56341.192,75R	19	2,75	rosso	10	2,81 €
56341.192,75M	19	2,75	marrone	10	2,81 €
56343.382,75W	38	2,75	bianco	6	5,40 €
56343.382,75B	38	2,75	blu	6	5,40 €
56343.382,75Y	38	2,75	giallo	6	5,40 €
56343.382,75G	38	2,75	grigio	6	5,40 €
56343.382,75N	38	2,75	nero	6	5,40 €
56343.382,75R	38	2,75	rosso	6	5,40 €
56343.382,75V	38	2,75	verde	6	5,40 €
56343.382,75M	38	2,75	marrone	6	5,40 €

### NASTRO EXTRA POWER UNIVERSAL 56348

Il nastro in tela plastificata Extra Power universal viene utilizzato per i lavori manuali, gli imballaggi e per rinforzare. Adatto per soluzioni pratiche e veloci. Resistente agli agenti atmosferici, adatto per le applicazioni in interni ed esterni. Taglio con le mani facilitato.



Cod.	mm	m	Colore	Conf.	Prezzo
56348.50X10G	50	10	grigio	6	6,86 €
56348.50X10N	50	10	nero	6	6,86 €
56348.50X10V	50	10	verde	6	6,86 €
56348.50X10W	50	10	bianco	6	6,86 €

### NASTRO AUTOAGGLOMERANTE 56064

Nastro autoagglomerante in silicone privo di adesivo. Si applica avvolgendo il nastro su se stesso. L'avvolgimento sul suo supporto crea una sigillatura stretta e permanente. Non è necessario aspettare per la sua solidificazione, asciugatura e fissaggio. Materiale flessibile e può essere applicato su tutti i tipi di superficie, perfino se bagnate, sporche o oleose (anche sott'acqua). Removibile senza traccia.



Cod.	mm	m	Colore	Conf.	Prezzo
56064.19X2,5	19	2,5	nero	7	12,40 €

### NASTRO ANTI-SDRUCCIOLO

Nastro estremamente forte e durevole, parzialmente fluorescente (luminescente al buio), con elevata adesività, strappabile con le mani. Resistente ai detersivi, all'acqua (anche salata), alla temperatura (-50°C/+150°C), ai raggi UV. Removibile senza lasciare residui.



Cod.	mm	m	Colore	Conf.	Prezzo
60950.25X15	25	15	nero	6	28,30 €

### NASTRO ADESIVO PER SEGNALAZIONE 60760

La soluzione al problema di segnalare situazioni di rischio sia quando si tratti di oggetti mobili, sia quando si prendano in considerazione determinate aree od ostacoli fissi. Questo nastro "di sicurezza" general purpose in PVC è la risposta alle norme imposte per la sicurezza negli ambienti di lavoro.



Cod.	mm	m	Colore	Conf.	Prezzo
60760.50X33BR	50	33	rosso / bianco	60	13,20 €
60760.50X33GN	50	33	nero / giallo	6	13,20 €

### NASTRO ISOLANTE AUTOESTINGUENTE



Cod.	Colore	H mm	L mm	Conf.	Prezzo
FU-7405	rosso	15	10	10	0,56 €
FU-7406	nero	15	10	10	0,56 €
FU-7407	bianco	15	10	10	0,56 €
FU-7408	grigio	15	10	10	0,56 €
FU-7409	giallo	15	10	10	0,56 €
FU-7411	verde	15	10	10	0,56 €
FU-7412	blu	15	10	10	0,56 €
FU-7415	nero	19	25	10	1,66 €
FU-7416	bianco	19	25	10	1,66 €
FU-7425	nero	25	25	8	2,18 €
FU-7426	bianco	25	25	8	2,18 €
FU-7445	nero	50	25	4	4,37 €
FU-7446	bianco	50	25	4	4,37 €

### NASTRO ISOLANTE 53988

Prodotto certificato IMQ, SEMKO, IEC; 454-3-1. Colorazioni rispondenti al documento di armonizzazione europea HD 308S2. Disponibile anche in torri multicolore da 10 pezzi.



Cod.	mm	m	Colore	Conf.	Prezzo
53948.19X10B	19	10	bianco	10	0,83 €
53948.19X10N	19	10	nero	10	1,02 €
53948.25X25B	25	25	bianco	8	2,95 €
53948.25X25N	25	25	nero	8	3,12 €
53948.50X25N	50	25	nero	4	5,46 €

### NASTRO ADESIVO STANDARD TORRI

Il nastro adesivo universale tesafilm® con buone proprietà adesive, in packaging pratici e convenienti, per grandi volumi. Buona adesività, trasparente, resistente all'invecchiamento, facile svolgimento, supporto in PP e massa adesiva priva di solventi.



Cod.	Descrizione	mm x m	Pz	Conf.	Prezzo
57207.19X33	piccolo	19x33	8	48	8,13 €
57208.19X66	grande	19x66	8	12	14,95 €

### FILM ESTENSIBILE



Cod.	Tipo	H mm	Conf.	Prezzo
PR.232605B	trasparente	500	6	11,80 €
PR.252734	nero	500	6	13,55 €
PR.2527351	biaco	500	6	13,55 €
PR.050	manubrio	-	1	11,80 €
PR.252315	trasparente	120	12	2,20 €
PR.038	manubrio	-	1	6,61 €

### SIGILLO IN FERRO

In acciaio di alto spessore zincato. Zigrinatura interna per una forte tenuta.



Cod.	mm	Descrizione	Conf.	Prezzo per conf.
SBZ.13X0,5	13x0,5	zincato	2000	0,02 €
SBZ.16X0,5	16x0,5	zincato	3000	0,03 €

### REGGIA IN PP

In polipropilene. Superficie gofrata. Carico di rottura: 28-32 kg/mm<sup>2</sup>. Allungamento: 15-25%. Recupero elastico: 90-95%.



Cod.	mm	Ø mm	Colore	km	Prezzo al km
RP12X0,58	12x0,58	200	bianco	3,00	31,00 €
RP12X0,65	12x0,65	200	bianco	2,75	38,50 €
RP12X0,65/280	12x0,65	280	bianco	2,20	38,50 €
RP12X0,65/400	12x0,65	400	bianco	2,75	36,70 €
RP12X0,8	12x0,8	392	nero	2,00	45,80 €
RP15X0,8	15x0,8	392	nero	1,50	61,00 €

### REGGIA IN FERRO/ACCIAIO BLUATA

Bordi arrotondati. Rotoli incartati. Carico rottura 70/75 kg/mm<sup>2</sup>.



Cod.	mm	Descrizione	kg	Prezzo al kg
RB16X0,6	16x0,6	ferro bluata	23	3,35 €
RB19X0,6	19x0,6	acciaio bluata	25	4,51 €

### TENDIREGGIA MANUALE PER REGGIA

Con moltiplicatore.



Cod.	Descrizione	Conf.	Prezzo
TENDM/13.19	moltiplicatore da 13	1	336,00 €
TENDM/16.19	moltiplicatore da 16	1	224,00 €

### CARRELLO PORTA REGGIA MOD. GP

Flangia in metallo.



Cod.	Ø interno mm	Conf.	Prezzo
CAR/MOD.GP	400	1	162,50 €





**Mobil Plastic**

DAL 1968 ORDINE & QUALITÀ

## LINEA MADIA

**Sistema componibile di cassettiere dotate di cassette estraibili ad apertura basculante. La struttura è realizzata in PST AU; i cassettei, trasparenti ed infrangibili, sono realizzati in K-RESIN.**



**La gamma è composta da cinque misure differenti di cassettei e prevede 8 referenze in tre colori**

**(verde e rosso).**

**L'assortimento è completato dal programma MADIA SYSTEM che, mediante l'utilizzo di supporti metallici, permette la realizzazione di strumenti di lavoro professionali.**



# movimentazione e magazzino

**SCALE**



**TRABATTELLI**



**TRANSPALLET**

**CARRELLI**

**RUOTE**

**BANCHI**

**SCAFFALI**

**CONTENITORI MAGAZZINO**





## SGABELLO IN ACCIAIO

Struttura in acciaio colore rosso.



Cod.	Gradini	Conf.	Prezzo
<b>FU-5082</b>	2	1	29,95 €
<b>FU-5083</b>	3	1	41,30 €
<b>FU-5084</b>	4	1	51,30 €

## SGABELLO FILO

Doppia salita in alluminio. 6 rivetti per ogni gradino. Montanti 40x20 mm.



Cod.	H cm	Gradini	Conf.	Prezzo
<b>059360</b>	40	2+2	1	58,70 €
<b>059361</b>	62	3+3	1	69,70 €
<b>059362</b>	84	4+4	1	91,10 €
<b>063359</b>	128	6+6	1	152,00 €
<b>063360</b>	151	7+7	1	185,00 €

## SGABELLO ALLUMINIO JOKER

In alluminio, solido e leggerissimo, gradini antiscivolo 30x20 cm con blocco di sicurezza.



Cod.	cm	Gradini	Conf.	Prezzo
<b>PN00366</b>	83	2	1	58,20 €
<b>PN00367</b>	104	3	1	76,90 €

## SGABELLO IN ALLUMINIO DUPLA

Sgabello Professionale in alluminio a doppia salita, con gradini da ambo i lati profondi 85 mm. Disponibile in tre misure con: 2 gradini + piano, 3 gradini + piano o 4 gradini + piano. Montanti scatolati 24 x 60 mm. Cerniere in monoblocco di nylon. Compassi in acciaio antichiusura - divaricamento.



Cod.	Gradini	A x F x H cm	kg	Conf.	Prezzo
<b>FD-2</b>	2+ pianetto	57x257x62	3	1	106,50 €
<b>FD-3</b>	3+ pianetto	80x280x87	5	1	131,00 €
<b>FD-4</b>	4+ pianetto	103x303x112	7	1	155,00 €

## SGABELLO ALLUMINIO SUPER EFPE

Sgabello di alluminio in tubolare Ø 28 mm anteriore e Ø 25 mm posteriore. Gradini in acciaio ricoperti in gomma antiscivolo nera 37x25 cm. Ingombro da chiusa 6 cm.



Cod.	cm	Gradini	Conf.	Prezzo
<b>063814</b>	48	2	1	52,70 €
<b>063815</b>	72	3	1	72,80 €
<b>063816</b>	97	4	1	99,80 €

## SCALA DOPPIA IN ALLUMINIO DUPLA

Scala professionale in alluminio a doppia salita, con gradini su ambo i lati profondi mm. 85. I gradini di DUPLA, profondi 85 mm, sono energicamente bloccati ai montanti senza l'ausilio di rivetti. Ecco il segreto di tanta solidità! Il comodo appoggio di seduta consente di lavorare in sicurezza anche con le mani occupate.



Cod.	Gradini	Peso kg	A	F	H	Prezzo
<b>FD-5</b>	5+ pianetto	6,3	130	230	141	180,00 €
<b>FD-6</b>	6+ pianetto	7,6	154	254	166	217,00 €
<b>FD-7</b>	7+ pianetto	9,7	176	276	190	240,50 €
<b>FD-8</b>	8+ pianetto	10,2	199	299	215	269,50 €
<b>FD-9</b>	9+ pianetto	11,5	223	323	241	302,50 €
<b>FD-10</b>	10+ pianetto	13,0	249	349	265	336,50 €

## SCALA TELESCOPICA BRIKO BLU

In alluminio con cerniere in acciaio che legano ogni montante con 18 punti di fissaggio che non permettono flessioni della struttura.



Cod.	Gradini	H cm	kg	Conf.	Prezzo
GA1206	4+4	400	12,5	1	201,00 €
GA1207	5+5	512	14	1	261,00 €

## SCALA SFILABILE TELESCOPICA ALLUMINIO EUROBRIKO

Dotata di cerniera automatica in alluminio con interposte lame d'acciaio (Patent). Anorma Europea EN 131.

### IMPORTANTE!!!

Le speciali cerniere permettono 2 possibili usi:

#### 1 LIBERA



**LIBERA:** La scala a cavalletto può aprire e chiudere liberamente fin contro i fermi di massima apertura.

#### 2 BLOCCATA



**BLOCCATA:** scala a cavalletto può essere volutamente bloccata in unica posizione di massima apertura.

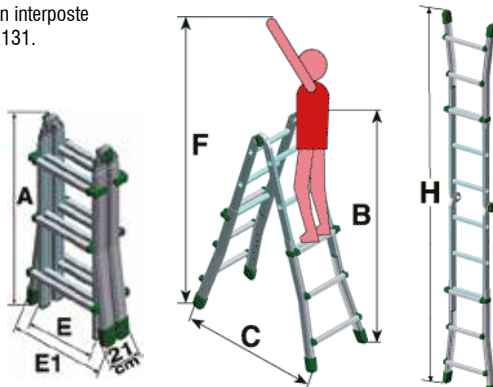

### POSIZIONI POSSIBILI



Cod.	Gradini	A x B x H cm	kg	Conf.	Prezzo
GA1189F	3+3	92x143x288	9,5	1	205,50 €
GA1190F	3+4	120x170x344	10,5	1	222,50 €
GA1199	4+4	120x198x400	12,5	1	267,50 €
GA1200	4+5	148x225x456	13	1	290,00 €
GA1205	5+5	148x252x512	14	1	331,50 €
GA1194F	6+6	176x360x570	16,5	1	385,50 €
FBK/6	7+7	204x360	19,50	1	502,00 €

## SCALA ALLUMINIO K100

Scala domestica in alluminio con paracorpo ad arco chiuso. Solida leggera e maneggevole. Pedana in acciaio verniciato. Montanti anteriori 40x20 mm. Montanti retro 35x20 mm.



Cod.	Gradini	H cm	kg	Conf.	Prezzo
PN00460	3	62	3,10	1	43,50 €
PN00461	4	84	3,50	1	50,10 €
PN00462	5	106	4	1	56,70 €
PN00463	6	128	4,8	1	68,80 €
PN00464	7	151	5,4	1	88,40 €

## SCALA DOMESTICA IN ALLUMINIO EURODOMUS

Con paracorpo ad arco chiuso. Solida leggera e maneggevole particolarmente indicata per la casa. Montanti: 40x20 mm / 35x20 mm. Gradini antisdrucciolo profondi 80 mm.



Cod.	Gradini	H cm	kg	Conf.	Prezzo
PN00444	3	1,33	3,60	1	51,30 €
PN00445	4	163	3,75	1	63,20 €
PN00446	5	187	4,60	1	74,50 €
PN00447	6	210	5,80	1	82,80 €
PN00448	7	234	6,70	1	102,50 €
PN00449	8	259	7,60	1	120,00 €

## SCALA ALLUMINIO DOMESTICA PIÙ SU MAXI 110

Scala in alluminio per uso professionale e domestico, cerniere con anima in acciaio e frizione antigrip, gradini profondi 110 mm bloccati senza rivetti. Cinghie di sicurezza a partire dalla 5 gradini.

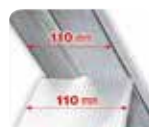
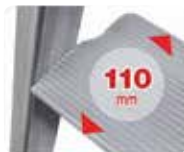

Cod.	Gradini	Conf.	Prezzo
059087	4	1	91,80 €
059088	5	1	108,00 €
059089	6	1	127,50 €
059090	7	1	150,00 €
059091	8	1	171,50 €

## SCALA IN ALLUMINIO QUADRA

Scala in alluminio ad elevato contenuto tecnico, progettata e costruita con processi industriali a tecnologia avanzata. È la risposta chiara ad un mercato esigente in qualità con un ottimo rapporto di prezzo. Disponibile da 3 ad 8 gradini con montanti a sezione rettangolare 24x50 mm. Oppure da 9 a 13 gradini con montanti a sezione rettangolare 24x60 mm. I gradini di QUADRA profondi 85 mm, sono energeticamente bloccati ai montanti senza l'ausilio di rivetti. Ecco il segreto di tanta solidità!

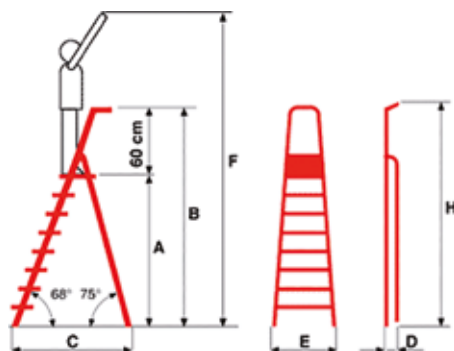

Cod.	Gradini	A x F x H cm	Conf.	Prezzo
GA1166	3	65x245x138	1	88,30 €
GA1167	4	89x269x162	1	117,50 €
GA1168	5	112x292x188	1	135,50 €
GA1169	6	136x316x212	1	162,00 €
GA1170	7	159x339x237	1	189,00 €
GA1175	8	183x363x262	1	216,00 €
GA1176	9	205x385x287	1	271,50 €
FQ60/10	10	228x408x312	1	394,50 €

## SCALA STILO TRIPLA

Scala trasformabile a 2/3 rampe in alluminio. Montanti utilizzati: 25x60 mm, 25x65 mm, 25x80 mm. Pioletti 24x24 mm. Passo tra gradino 280 mm. Funzione agguntiva di scala zoppa.

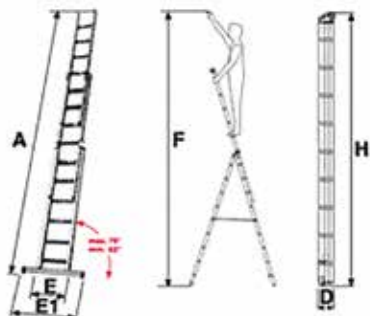

Cod.	Gradini	A x F x H cm	kg	Conf.	Prezzo
<b>PN00344</b>	3x7	426x404x202	12	1	182,00 €
<b>PN00346</b>	3x9	594x486x258	16	1	222,00 €
<b>PN00347</b>	3x11	706x568x314	20,5	1	289,00 €

## SCALA IN ALLUMINIO GENIA SINGOLA

Scala semplice d'appoggio in alluminio a pioli quadri 30x30 mm. Calzari alti in gomma antiscivolo alla base e copri testa in alto. Ideale per uso intensivo industriale ed agricolo.



Cod.	Gradini	H cm	kg	Conf.	Prezzo
<b>GA1161</b>	8	250	5,2	1	88,80 €
<b>GA1162</b>	9	295	5,5	1	95,40 €
<b>GA1163</b>	11	355	6,6	1	111,50 €
<b>GA1164</b>	13	411	7,5	1	127,50 €
<b>GA1165</b>	14	445	8,5	1	146,00 €
<b>GA1166S</b>	16	505	9,4	1	162,50 €

## SCALA IN ALLUMINIO GENIA DOPPIA

Scala in alluminio a due oppure rampe. Punti di forza sono gli elevati sviluppi utili e l'assoluto rapporto qualità/prezzo espresso. Dotata di preziosi accessori che la rendono solida e particolarmente facile all'uso. Indicata sia ad utenza professionale con uso intensivo, che privata.

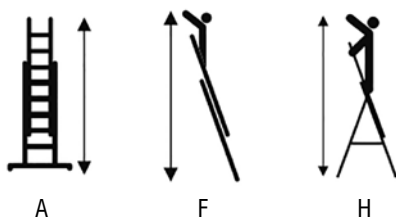

Cod.	Gradini	A x F x H cm	kg	Conf.	Prezzo
<b>GA1171</b>	2x7	382x472x312	11,6	1	189,00 €
<b>GA1172</b>	2x9	502x592x399	14	1	213,50 €
<b>GA1173</b>	2x11	594x684x432	16,2	1	273,00 €



## SCALA IN ALLUMINIO GENIA TRIPLA

Scala in alluminio a due oppure rampe. Punti di forza sono gli elevati sviluppi utili e l'assoluto rapporto qualità/prezzo espresso. Dotata di preziosi accessori che la rendono solida e particolarmente facile all'uso. Indicata sia ad utenza professionale con uso intensivo, che privata.

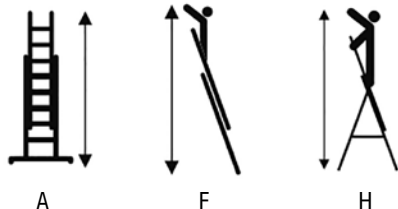

Cod.	Gradini	A x F x H cm	kg	Conf.	Prezzo
GA1181	3x7	510x600x425	15,6	1	278,00 €
GA1182	3x9	720x810x543	20,3	1	343,00 €
GA1183	3x11	834x924x603	29	1	446,50 €
GA1184	3x12	921x1.011x633	31	1	491,50 €

## SCALA IN ALLUMINO AGRİ

Costruite in alluminio estruso con montanti scatolati. Sezione montanti 30x65, gradini antiavvitamento piani (per favorire le soste anche prolungate senza affaticamento dei piedi). Sono particolarmente indicate per la raccolta della frutta, la manutenzione di piante, siepi e giardini in genere ed ovunque ci sia terreno scosceso o non piano. Alla base queste scale sono particolarmente ampie per favorirne al massimo la stabilità, mentre nella parte alta i montanti sono uniti per meglio muoversi tra rami o spazi stretti.

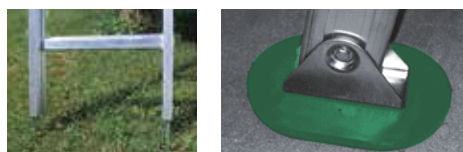

Cod.	Gradini	B x H cm	kg	Conf.	Prezzo
GA1185	6	98x250	5,7	1	259,00 €
GA1186	8	118x300	8	1	311,00 €
GA1188	10	13x350	10	1	361,00 €
GA1189	11	137x400	12	1	413,00 €
GA1190	13	137x450	12	1	478,50 €

## TRABATTELLO PENNY

Trabattello domestico tutto alluminio si adatta a tante soluzioni anche alternative per la casa, il terrazzo e l'esterno. Piano di lavoro 123x40 cm.



Cod.	H m	kg	Conf.	Prezzo
059365	1,74	15	1	169,00 €

## TRABATTELLO ACCIAIO TRIO

Facile da trasportare. Minimo ingombro. Rapido da montare. Piano di lavoro in fenolico spessore 12,50 mm. Montanti in tubo d'acciaio tondo Ø 30 mm. Portata massima 120 kg.



Cod.	m	H m	kg	Conf.	Prezzo
PN00085	1,3x0,6	1,45/1,88	20	1	112,00 €

## TRABATTELLO ALLUMINIO P6

Trabattello domestico di rapido montaggio, reso particolarmente solido e compatto dalle leve Pinna ad espansione. Con 4 ganci di sicurezza sul pianale e barra stabilizzatrice con ruote inattive da un lato, dal lato opposto la spalla è parallela a terra con otturatori rigidi ad accogliere due flange in resina morbida a protezione di pavimenti in genere. Piano di lavoro 125x41 cm.



Cod.	H m	kg	Conf.	Prezzo
PN00334	1,89	14,6	1	187,50 €

## TRABATTELLO TANO PROFESSIONALE IN ALLUMINIO

Tano è piccolo e solido trabattello d'alluminio per uso interno. Montanti a sezione rettangolare 25x65 mm, gradini quadri 30x30 mm. Piano di lavoro in legno massello a doghe di pino. Leggerissimo e completamente smontabile, è l'ideale aiuto per manutenzioni di casa, bricolage e "fai da te".



Cod.	H m	Volume	kg	Conf.	Prezzo
FU-4599	1,62	0,15 m³	15	1	276,50 €

## TRABATTELO CLIC-CLAC

**CLIC:** trabattello d'alluminio a tre alzate con innesti d'acciaio rivestiti di speciali resine. Collegamenti orizzontali e diagonali istantanei con espansori nei fori dei gradini azionati da lunghe leve di facile uso.

**CLAC:** prolunga h 208 compreso di piano di lavoro e 4 stabilizzatori.

- Montanti: 24x60 mm
- Gradini: 30x30 mm
- Base: 6 gradini
- Prolunga: 7 gradini
- Soprolzo: 6 gradini

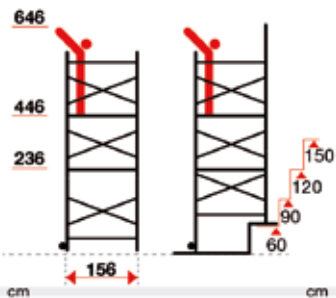

Cod.	Descrizione	H m	kg	Conf.	Prezzo
PN00314	trabattello	3,65	34,4	1	450,00 €
PN00315	prolunga	2,08	33,0	1	490,00 €

## TRABATTELO PINNA

Trabattello tutto alluminio ripiegabile trasformabile in scale. Collegamenti orizzontali e diagonali istantanei con espansori nei fori dei gradini. Lunghie leve di facile uso. Montanti 24x60 mm pioli 30x30 mm.

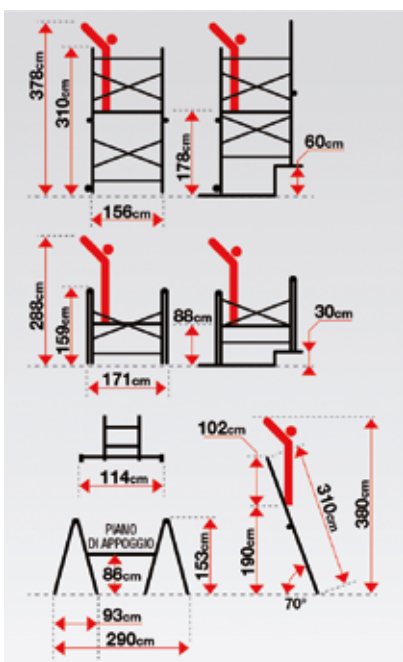

Cod.	H m	kg	Conf.	Prezzo
PINNA	3,10	34,5	1	597,00 €



Struttura in alluminio con 4 ruote frenanti composta da 4 elementi progressivi.

3 possibili altezze:

H struttura 2,05 m = H di lavoro 3,00 m

H struttura 4,10 m = H di lavoro 4,80 m

H struttura 6,20 m = H di lavoro 6,90 m

- Quattro grandi stabilizzatori telescopici.
- Collegamenti diagonali ad espansione istantanea nei fori dei gradini tramite lunghe leve semplici da azionare.
- Collegamenti orizzontali con ganci di sicurezza di facile applicazione e massima tenuta.

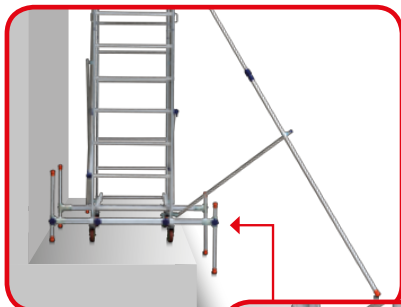

### ACCESSORIO

Nr. 2 barre stabilizzatrici ad azione orizzontale e verticale

Cod. ALT-LIV

kg: 7,5

0,020 m<sup>3</sup>, Colli: 1

EAN 8028406109433

confezione da 2 pz.

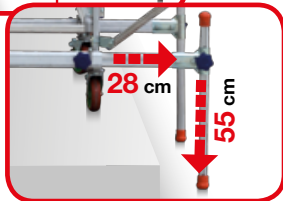

## SENZA USO DI ZAVORRA - SENZA ANCORAGGI

### Base Standard M1

3,00m

1,00m

4,80m

2,80m

6,90m

4,90m

2,05m

4,10m

6,20m

82cm

165cm

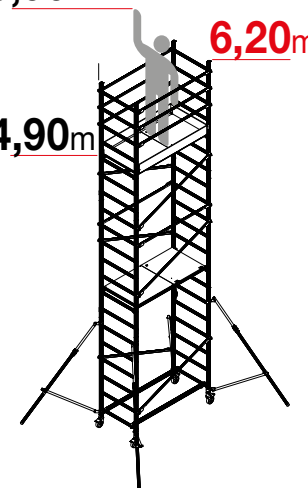

#### MODULO 1

2 spalle di base con ruote, 2 diagonali, 2 traverse di base, 1 piano con botola



### AUTO 205

(MODULO 1)

Cod. M1

kg: 31

0,26 m<sup>3</sup>

Colli: 1

EAN 8028406109396

#### MODULO 2

Cod. M2

2 spalle a 7 gradini, 2 diagonali, 6 traverse orizzontali, 4 stabilizzatori telescopici, 1 fascia fermapièdi

kg: 35

0,34 m<sup>3</sup>, Colli: 1

EAN 8028406109402



### AUTO 410

(MODULO 1 + MODULO 2)

Cod. AL410

kg: 62

0,60 m<sup>3</sup>

Colli: 2

EAN 8028406109426

#### MODULO 3

Code M3

2 spalle a 7 gradini, 2 diagonali, 2 traverse orizzontali, 1 piano con botola

kg: 24

0,34 m<sup>3</sup>, Pieces: 1

EAN 8028406109419



### AUTO 620

(MODULO 1 + MODULO 2 + MODULO 3)

Cod. AL620

kg: 86

0,94 m<sup>3</sup>

Colli: 3

EAN 8028406109389

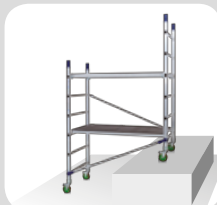

Pianali in legno Eurodeck melaminico antiscivolo e idroresistente con botola passante. Certificato:



ESCLUSIVO: fascia fermapièdi pieghevole in unico corpo!!



## TRANSPALLET

Lunghezza forche 1.150 mm.  
Larghezza esterna forche 540 mm.  
Larghezza esterna forche 540 mm.  
Ruote ant. poliuretano Ø 82 mm.  
Ruote post. in gomma Ø 200 mm.



Cod.	Portata kg	Conf.	Prezzo
V2500A	2.500	1	556,00 €

## RUOTA CON CUSCINETTO PER TRANSPALLET V2500

Rivestimento in poliuretano.



Cod.	mm	Conf.	Prezzo
3070.080	80x70	1	34,80 €
3070.082	82x60	1	33,70 €

## CARRELLO CON RUOTE

Portata carrello 200 kg.



Cod.	kg	Conf.	Prezzo
V0200	12,2	1	59,00 €

## CARRELLO A 2 RUOTE

Ruote gomma piena.  
Cod. GA2131R ruota di ricambio.



Cod.	Ruote Ø mm	Portata kg	Sc	Prezzo
GA2131	200	200	1	85,40 €

## CARRELLO A 2 RUOTE

Ruote pneumatiche.  
Cod. GA1097 ruota di ricambio.



Cod.	Ruote Ø mm	Portata kg	Sc	Prezzo
GA2130	260	200	1	87,70 €

## CARRELLO A 2 RUOTE PIENE

Ruote piene per carrello.  
Cod. GA1242 ruota di ricambio.



Cod.	Ruote Ø mm	Portata kg	Sc	Prezzo
GA2130G	260	250	1	95,00 €

## CARRELLO CON RIBALTA A 2 RUOTE

Ruote pneumatiche.



Cod.	Ruote Ø mm	Portata kg	Sc	Prezzo
GA2128	260	250	1	107,50 €



## CARRELLO CON RIBALTA A 2 RUOTE

Ruote piene.



Cod.	Ruote Ø mm	Portata kg	Sc	Prezzo
GA2128G	260	250	1	117,00 €

## CARRELLO A 3 RUOTE

Ruote piene con cerchio in ferro.  
Cod. 3003.150 ruota di ricambio.



Cod.	Ruote Ø mm	Portata kg	Sc	Prezzo
GA2136	160	250	1	169,50 €

## KIT RIBALTA + CERNIERE + VITI PER CARRELLO



Cod.	Modello	Conf.	Prezzo
GA2128KR	GA2128	1	49,80 €

## RUOTA PNEUMATICA PER CARRELLO

Cerchio in metallo.



Cod.	Ø cm	Conf.	Prezzo
GA1104	21x6	1	9,16 €
R00281	camera d'aria	1	1,47 €

## RUOTA PNEUMATICA PER CARRELLO

Cerchio in metallo.  
Mozzo decentrato con foro Ø 20 mm.



Cod.	Ø mm	Conf.	Prezzo
GA1098	260x70	1	11,15 €
R00282	camera d'aria	1	4,18 €

## RUOTA PNEUMATICA PER CARRELLO

Cerchio in metallo verniciato con mozzo centrato 3,5x3,5 cm per lato.



Cod.	Ø mm	Conf.	Prezzo
GA2130R	260x70	1	21,05 €

## RUOTA PNEUMATICA PER CARRELLO

Cerchio in nylon con foro Ø 20 mm.



Cod.	Ø mm	Conf.	Prezzo
GA1097	260x85	1	9,74 €
R00282	camera d'aria	1	4,18 €

## RUOTA PIENA PER CARRELLO

Cerchio in metallo verniciato. Resistente alle forature. Gomma morbida. Mozzo ruota su gabbia a rulli Ø 20 mm.



Cod.	Ø mm	Conf.	Prezzo
GA1242	260x70	1	17,90 €

## RUOTA PIENA PER CARRELLO

In plastica piena rivestita in gomma.  
Con foro Ø 20 mm.



Cod.	Ø mm	Conf.	Prezzo
GA2131R	260x50	1	9,17 €

## BORCHIA BLOCCA RUOTA



Cod.	Descrizione	Conf.	Prezzo
063598	per carrello avvolgitubo	1	1,34 €

## SET VITE + BOCCOLA DADO PER ART. 112



Cod.	Ø mm	Conf.	Prezzo
3300.080	80-100	1	2,45 €
3300.125	125-150	1	3,84 €
3300.160	160-225	1	5,90 €

## RUOTA IN GOMMA MOD. 112

Ruota con rivestimento in gomma e flange in acciaio. Anello in gomma piena. Flange in acciaio stampato zinco-cromato. Mozzo su gabbia a rulli.



Cod.	Ø	T	B	C	H	Prezzo
3003.080	80	25	37	8	50	3,16 €
3003.100	100	30	37	8	70	3,70 €
3003.125	125	37,5	43	10	100	5,43 €
3003.140	140	37,5	43	10	115	6,34 €
3003.150	150	40	43	10	135	6,93 €
3003.160	160	40	55	17	150	7,98 €
3003.180	180	50	55	17	170	10,55 €
3003.200	200	50	55	17	205	10,90 €
3003.250	250	60	63	25	300	26,20 €

## RUOTA IN GOMMA PIASTRA GIREVOLE MOD. 80

Ruota con rivestimento in gomma e flange in acciaio. Anello in gomma piena. Flange in acciaio stampato zinco-cromato. Mozzo su gabbia a rulli.



Cod.	Ø	T	B	C	H	Prezzo
3000.080	80	25	85x100	60x80	108 70	8,51 €
3000.100	100	30	85x100	60x80	128 90	9,54 €
3000.125	125	37,5	85x100	60x80	154 130	12,10 €
3000.140	140	37,5	85x100	60x80	174 150	13,10 €
3000.150	150	40	85x100	60x80	179 150	13,65 €
3000.160	160	40	110x140	80x105	197 190	21,35 €
3000.180	180	50	110x140	80x105	225 220	24,20 €
3000.200	200	50	110x140	80x105	235 260	24,30 €
3000.250	250	60	160x200	115x150	302 380	85,50 €

## RUOTA IN GOMMA PIASTRA GIREVOLE CON FRENO MOD. 80BIS

Ruota con rivestimento in gomma e flange in acciaio. Anello in gomma piena. Flange in acciaio stampato zinco-cromato. Mozzo su gabbia a rulli.



Cod.	Ø	T	B	C	H	Prezzo
3002E.080	80	25	85x100	60x80	108 70	15,00 €
3002E.100	100	30	85x100	60x80	128 90	15,90 €
3002E.125	125	37,5	85x100	60x80	154 130	20,10 €
3002E.140	140	37,5	85x100	60x80	174 150	23,05 €
3002E.150	150	40	85x100	60x80	179 150	22,50 €
3002E.160	160	40	110x140	80x105	197 190	30,00 €
3002E.180	180	50	110x140	80x105	225 220	33,90 €
3002E.200	200	50	110x140	80x105	235 260	34,10 €
3002E.250	250	60	160x200	115x150	302 380	114,50 €

## RUOTA IN GOMMA PIASTRA FISSA MOD. 80A

Ruota con rivestimento in gomma e flange in acciaio. Anello in gomma piena. Flange in acciaio stampato zinco-cromato. Mozzo su gabbia a rulli.



Cod.	Ø	T	B	C	H	Prezzo
3001.080	80	25	85x100	60x80	108 62	6,06 €
3001.100	100	30	85x100	60x80	128 88	6,73 €
3001.125	125	37,5	85x100	60x80	154 125	10,30 €
3001.140	140	37,5	85x100	60x80	174 144	11,50 €
3001.150	150	37,5	85x100	60x80	179 150	12,15 €
3001.160	160	40	110x140	80x105	197 188	17,30 €
3001.180	180	50	110x140	80x105	225 212	20,10 €
3001.200	200	50	110x140	80x105	235 256	20,45 €
3001.250	250	60	160x200	115x150	302 375	41,50 €

## RUOTA IN GOMMA PIASTRA GIREVOLE MOD. 90

Ruota con rivestimento in gomma piena nera. Mozzo su gabbia a rulli o foro passante. Supporti in acciaio stampato zinco-cromato.



Cod.	Ø	T	B	C	H	Prezzo
3037.080	80	30	85x100	60x80	108 70	6,70 €
3037.100	100	30	85x100	60x80	128 90	7,79 €
3037.125	125	37,5	85x100	60x80	155 130	10,85 €

## RUOTA IN GOMMA PIASTRA GIREVOLE CON FRENO MOD. 90ANT

Ruota con rivestimento in gomma piena nera. Mozzo su gabbia a rulli o foro passante. Supporti in acciaio stampato zinco-cromato.



Cod.	Ø	T	B	C	H	Prezzo
3038.080	80	30	85x100	60x80	108 70	5,09 €
3038.100	100	30	85x100	60x80	128 90	5,73 €
3038.125	125	37,5	85x100	60x80	155 130	9,40 €

## RUOTA IN GOMMA PIASTRA FISSA MOD. 90A

Ruota con rivestimento in gomma piena nera. Mozzo su gabbia a rulli o foro passante. Supporti in acciaio stampato zinco-cromato.



Cod.	Ø	T	B	C	H	Prezzo
3039.080	80	30	85x100	60x80	108 70	11,15 €
3039.100	100	30	85x100	60x80	128 90	12,40 €
3039.125	125	37,5	85x100	60x80	155 130	15,95 €

## RUOTA POLIAMMIDE PIASTRA GIREVOLE BLU ART.66

Ruota in gomma elastica nera 68 Shore A con nucleo in poliammide 6 nero. Mozzo su cuscinetti a sfere schermati, gabbia a rulli o gabbia a rulli inox.



Cod.	Ø	T	W	H	W	H	Prezzo
3090.080	80	36	100x85	80x60	37	120	18,20 €
3090.100	100	36	100x85	80x60	37	120	19,70 €
3090.125	125	36	100x85	80x60	42	170	26,25 €

## RUOTA POLIAMMIDE PIASTRA FISSA BLU ART.66A

Ruota in gomma elastica nera 68 Shore A con nucleo in poliammide 6 nero. Mozzo su cuscinetti a sfere schermati, gabbia a rulli o gabbia a rulli inox.



Cod.	Ø	T	W	H	W	H	Prezzo
3091.080	80	36	100x85	80x60	37	120	14,95 €
3091.100	100	36	100x85	80x60	37	120	16,10 €
3091.125	125	36	100x85	80x60	42	170	21,75 €

## RUOTA POLIAMMIDE PIASTRA GIREVOLE E FRENO BLU ART.66ANT

Ruota in gomma elastica nera 68 Shore A con nucleo in poliammide 6 nero. Mozzo su cuscinetti a sfere schermati, gabbia a rulli o gabbia a rulli inox.



Cod.	Ø	T	W	H	W	H	Prezzo
3091E.080	80	36	100x85	80x60	37	120	24,65 €
3091E.100	100	36	100x85	80x60	37	120	26,85 €
3091E.125	125	36	100x85	80x60	42	170	34,30 €

## RUOTA IN NYLON PIASTRA GIREVOLE MOD. 118BIS

Mozzo su cuscinetti a sfere schermati, gabbia a rulli o foro passante. Supporti tipo medio in acciaio stampato zinco-cromato rotanti su doppia corona di sfere. Assemblaggio con dado autobloccante. Anello parapolvere sul giro di sfere.



Cod.	Ø	T	W	H	W	H	Prezzo
3004.080	80	30	85x100	60x80	108	150	10,90 €
3004.100	100	30	85x100	60x80	128	150	12,60 €
3004.125	125	40	85x100	60x80	154	220	20,05 €
3004.150	150	40	85x100	60x80	179	250	22,30 €
3004.200	200	50	110x140	80x105	235	380	45,20 €

## RUOTA IN NYLON PIASTRA FISSA MOD. 118BISA

Mozzo su cuscinetti a sfere schermati, gabbia a rulli o foro passante. Supporti tipo medio in acciaio stampato zinco-cromato rotanti su doppia corona di sfere. Assemblaggio con dado autobloccante. Anello parapolvere sul giro di sfere.



Cod.	Ø	T	W	H	W	H	Prezzo
3005.080	80	30	85x100	60x80	108	150	7,81 €
3005.100	100	30	85x100	60x80	128	150	10,90 €
3005.125	125	40	85x100	60x80	154	220	16,15 €
3005.150	150	40	85x100	60x80	179	250	20,80 €
3005.200	200	50	110x140	80x105	235	380	40,60 €

## RUOTA IN NYLON MOD. 116

Ruota in nylon. Mozzo su cuscinetti a sfere schermati, gabbia a rulli o foro passante.



Cod.	Ø	T	W	H	W	H	Prezzo
3006.080	80	30	40	12	150		5,44 €
3006.100	100	30	40	12	175		7,14 €
3006.125	125	40	50	15	300		11,85 €
3006.150	150	40	50	15	400		15,80 €
3006.200	200	50	58	20	550		27,90 €

## RUOTE IN RESINA PER ALTE TEMPERATURE MOD. 117BIS

Supporti tipo medio in acciaio stampato zinco-cromato rotanti su doppia corona di sfere. Ruota monolitica in resina fenolica termoindurente. Mozzo a foro liscio.



-40 + +280

Cod.	Ø	T	W	H	W	H	Prezzo
3060.080	80x35	100x85	80x60	108	100		28,20 €
3060.100	100x35	100x85	80x60	128	120		35,90 €
3060.125	125x40	100x85	80x60	152	130		43,80 €
3060.160	160x50	140x110	105x80	194	250		86,20 €

## RUOTA POLIURETANO PIASTRA GIREVOLE MOD. 22

Ruota con rivestimento in poliuretano AVOLAN Sh A 91. Nucleo in ghisa meccanica di qualità, verniciata color nero. Mozzo su cuscinetti a sfere schermati assemblati con distanziale centrale.



Cod.	Ø	T	W	H	W	H	Prezzo
3010.080	80	20	85x100	60x80	108	150	25,30 €
3010.100	100	25	85x100	60x80	128	150	35,70 €
3010.125	125	25	85x115	60x80	154	220	39,20 €
3010.150	150	30	85x115	60x80	179	250	47,40 €
3010.175	175	35	110x140	80x105	208	380	76,30 €
3010.200	200	40	110x140	80x105	235	380	91,80 €

## RUOTA POLIURETANO PIASTRA FISSA MOD. 22A

Ruota con rivestimento in poliuretano AVOLAN Sh A 91. Nucleo in ghisa meccanica di qualità, verniciata color nero. Mozzo su cuscinetti a sfere schermati assemblati con distanziale centrale.



Cod.	Ø	T	W	H	W	H	Prezzo
3011.080	80	20	85x100	60x80	108	150	21,85 €
3011.100	100	25	85x100	60x80	128	150	31,20 €
3011.125	125	25	85x115	60x80	154	220	37,10 €
3011.150	150	30	85x115	60x80	179	250	45,10 €
3011.200	175	35	110x140	80x105	208	380	89,70 €
3011.250	200	40	110x140	80x105	235	380	156,00 €

## RUOTA POLIURETANO MOD. 14

Ruota con rivestimento in poliuretano AVOLAN Sh A 91. Nucleo in ghisa meccanica di qualità, verniciata color nero. Mozzo su cuscinetti a sfere schermati assemblati con distanziale centrale.



Cod.	∅	T	+	⊖	W	Prezzo
3012.080	80	20	10	12	150	15,60 €
3012.100	100	25	25	15	200	24,95 €
3012.125	125	25	25	15	250	29,45 €
3012.150	150	30	30	17	400	40,90 €
3012.175	175	35	35	20	600	55,10 €
3012.200	200	40	40	20	800	72,10 €

## RUOTA IN GOMMA PIASTRA GIREVOLE MOD. 150

Supporto in acciaio stampato rotante su doppia corona di sfere. Esecuzione: cromato. Ruota in gomma nera o grigia rotante su mozzo a sfere. L'impiego è consigliato per mobili d'ufficio, espositori, mobili metallici, etc.



Cod.	∅	T	⊖	+	+	W	Prezzo
3024.040	40	18	6	40x40	27x27	56 20	7,59 €
3024.050	50	18	6	47x47	35x35	70 30	10,25 €

## RUOTA IN GOMMA PIASTRA GIREVOLE MOD. 155

Supporto in acciaio stampato rotante su corona di sfere disponibile con dispositivo di bloccaggio rotazione ruota e piastra. Esecuzione: cromato o verniciato color nero. Assale imbullonato.



Cod.	∅	T	⊖	+	+	W	Prezzo
3020.060	60	29	6	64x50	49x36	93 60	16,20 €
3020.080	80	31	6	64x50	49x36	115 70	18,30 €
3020.100	100	37	8	90x70	70x50	139 80	26,95 €

## RUOTA IN GOMMA PIASTRA GIREVOLE CON FRENO MOD. 155BIS

Supporto in acciaio stampato rotante su corona di sfere disponibile con dispositivo di bloccaggio rotazione ruota e piastra. Esecuzione: cromato o verniciato color nero. Assale imbullonato.



Cod.	∅	T	⊖	+	+	W	Prezzo
3020F.060	60	29	6	64x50	49x36	93 60	24,85 €
3020F.080	80	31	6	64x50	49x36	115 70	26,95 €
3020F.100	100	37	8	90x70	70x50	139 80	36,10 €

## RUOTA IN GOMMA PERNO FILETTATO MOD. 150B

Supporto in acciaio stampato rotante su doppia corona di sfere. Esecuzione: cromato. Ruota in gomma nera o grigia rotante su mozzo a sfere. L'impiego è consigliato per mobili d'ufficio, espositori, mobili metallici, etc.



Cod.	∅	T	⊖	+	W	Prezzo
3025.040	40	18	6	8MAx15/30	56 20	7,59 €
3025.050	50	18	6	8MAx15/30	70 30	10,25 €

## RUOTA IN GOMMA PERNO FILETTATO MOD. 155B

Supporto in acciaio stampato rotante su corona di sfere disponibile con dispositivo di bloccaggio rotazione ruota e piastra. Esecuzione: cromato o verniciato color nero. Assale imbullonato.



Cod.	∅	T	⊖	+	W	Prezzo
3021.060	60	29	6	10MAx30	93 60	16,20 €
3021.080	80	31	6	10MAx30	115 70	18,25 €
3021.100	100	37	8	10MAx30	139 80	26,95 €
3021.082	80	31	6	12MAx30	115 70	18,30 €

## RUOTA IN GOMMA PERNO FILETTATO CON FRENO MOD. 155BISB

Supporto in acciaio stampato rotante su corona di sfere disponibile con dispositivo di bloccaggio rotazione ruota e piastra. Esecuzione: cromato o verniciato color nero. Assale imbullonato.



Cod.	∅	T	⊖	+	W	Prezzo
3021F.060	60	29	6	10MAx30	93 60	24,85 €
3021F.080	80	31	6	10MAx30	115 70	26,95 €
3021F.100	100	37	8	10MAx30	139 80	36,10 €

## RUOTA IN GOMMA PIASTRA GIREVOLE MOD. 220C

Supporto girevole in acciaio stampato rotante su doppia corona di sfere in acciaio. Esecuzione: cromata lucida. Ruota in gomma sintetica grigia flangiata in termoplastico con parafile in acciaio stampato cromato lucido. L'impiego è consigliato sia nel campo dell'arredamento che in quello professionale ed industriale.



Cod.	∅	T	+	+	W	Prezzo
3022.040	40x18	20	40x40	27x27	9 15	5,34 €
3022.050	50x18	20	40x40	27x27	9 20	6,11 €
3022.060	60x23	29	60x60	42x42	10,2 50	9,20 €
3022.080	80x23	29	60x60	42x42	10,2 55	9,90 €
3022.100	100	29	60x60	42x42	10,2 60	13,25 €



## RUOTA IN GOMMA PIASTRA GIREVOLE CON FRENO MOD. 220CBIS



Supporto girevole in acciaio stampato rotante su doppia corona di sfere in acciaio. Esecuzione: cromata lucida. Ruota in gomma sintetica grigia flangiata in termoplastico con parafile in acciaio stampato cromato lucido. L'impiego è consigliato sia nel campo dell'arredamento che in quello professionale ed industriale.



Cod.	Ø	T	B	B	H	H <sub>0</sub>	Prezzo
3026.040	40	20	40x40	27x27	9	15	11,90 €
3026.050	50	20	40x40	27x27	9	20	12,40 €
3026.060	60x23	29	60x60	42x42	10,2	50	12,90 €
3026.080	80x23	29	60x60	42x42	10,2	55	14,70 €
3026.100	100x24	29	60x60	42x42	10,2	60	16,45 €

## RUOTA IN POLIPROPILENE PERNO FILETTATO MOD. 220TB



Supporto in acciaio stampato, rotante su doppia corona di sfere con dispositivo di bloccaggio ruota. Esecuzione: zincocromato. Ruota in polipropilene nero. L'impiego è consigliato per mobili d'ufficio, mobili metallici, espositori, elettrodomestici, attrezzature ospedaliere etc.



Cod.	ØX <sub>T</sub>	T	B	H	H <sub>0</sub>	Prezzo
024235	40x18	M8X30	56	15	15	3,27 €
024973	50x18	M8X30	66	20	20	3,40 €
024974	60x24	M10x20	88	50	50	5,37 €

## RUOTA IN GOMMA PERNO FILETTATO MOD. 220CB



Supporto girevole in acciaio stampato rotante su doppia corona di sfere in acciaio. Esecuzione: cromata lucida. Ruota in gomma sintetica grigia flangiata in termoplastico con parafile in acciaio stampato cromato lucido. L'impiego è consigliato sia nel campo dell'arredamento che in quello professionale ed industriale.



Cod.	Ø	T	B	H	H <sub>0</sub>	Prezzo
3023.040	40x18	20	8MAX30	9	15	5,34 €
3023.050	50x18	20	8MAX30	9	20	6,11 €
3023.060	60x23	29	10MAX20	10,2	50	9,20 €
3023.080	80x23	29	10MAX20	10,2	55	9,90 €

## RUOTA IN GOMMA CON FRENO MOD. 220BIS



Supporto in acciaio stampato rotante su doppia corona di sfere, con dispositivo di bloccaggio ruota. Esecuzione: zincocromato. Ruota in gomma sintetica nera o grigia flangiata in termoplastico. L'impiego è consigliato per mobili d'ufficio, espositori, elettrodomestici, attrezzature ospedaliere, etc. Disponibile anche con assemblaggio vite e dado.



Cod.	ØX <sub>T</sub>	B	B	H	H <sub>0</sub>	Prezzo
024980	40x18	40x40	27x27	56	15	7,75 €
024981	50x18	40x40	27x27	66	20	8,05 €
024986	60x23	60x60	42x42	88	50	9,12 €

## RUOTA IN GOMMA PERNO FILETTO CON FRENO MOD. 220CBISB



Ruote con rivestimento in gomma e flange in acciaio. Anello in gomma piena. Flange in acciaio stampato zincocromato. Mozzo su cuscinetti a sfere schermati, gabbie a rulli o boccole autolubrificanti.



Cod.	Ø	T	B	H	H <sub>0</sub>	Prezzo
3027.040	40	20	8MAX30	9	15	11,90 €
3027.050	50	20	8MAX30	9	20	12,40 €
3027.060	60x23	29	10MAX20	10,2	50	12,90 €
3027.080	80x23	29	10MAX20	10,2	55	14,70 €

## RUOTA IN GOMMA CON PIASTRA MOD. 220



Supporto in acciaio stampato rotante su doppia corona di sfere. Esecuzione: zincocromato. Ruota in gomma sintetica nera o grigia flangiata in termoplastico. L'impiego è consigliato per mobili d'ufficio, espositori, elettrodomestici, attrezzature ospedaliere, etc. Disponibile anche con assemblaggio vite e dado.



Cod.	ØX <sub>T</sub>	B	B	H	H <sub>0</sub>	Prezzo
024982	40x18	40x40	27x27	56	15	3,60 €
024983	50x18	40x40	27x27	66	20	3,65 €
024987	60x23	60x60	42x42	88	50	6,65 €

## RUOTA IN GOMMA SUPPORTO FISSO MOD. 220CH



Supporto girevole in acciaio stampato rotante su doppia corona di sfere in acciaio. Esecuzione: cromata lucida. Ruota in gomma sintetica grigia flangiata in termoplastico con parafile in acciaio stampato cromato lucido. L'impiego è consigliato sia nel campo dell'arredamento che in quello professionale ed industriale.



Cod.	ØX <sub>T</sub>	B	B	H	H <sub>0</sub>	Prezzo
3028.040	40x18	40x40	27x27	9	15	4,35 €
3028.050	50x18	40x40	27x27	9	20	5,19 €
3028.060	60x23	60x60	42x42	10,2	50	6,71 €
3028.080	80x23	60x60	42x42	10,2	55	8,23 €
3028.100	100x24	60x60	42x42	10,27	60	11,65 €

## RUOTA IN GOMMA CON PERNO MOD. 220B



Supporto in acciaio stampato rotante su doppia corona di sfere. Esecuzione: zincocromato. Ruota in gomma sintetica nera o grigia flangiata in termoplastico. L'impiego è consigliato per mobili d'ufficio, espositori, elettrodomestici, attrezzature ospedaliere, etc. Disponibile anche con assemblaggio vite e dado.



Cod.	ØX <sub>T</sub>	T	H	H <sub>0</sub>	Prezzo
024978	35x18	M8x30	54	10	3,51 €



## RUOTA GRIGIA CON PIASTRA MOD. 165



Supporto a cuffia sferica ROLLSTAR in acciaio stampato rotante su doppia corona di sfere. Esecuzione: cromato, ottonato, verniciato color nero. Gomma nera e grigia. L'impiego è consigliato per mobili ed attrezzature per ufficio, espositori, arredamenti metallici, carrelli, poltrone, etc.



Cod.	Ø	W	H	W	H	Prezzo
3032.040	40	40x40	27x27	9	30	7,65 €

## RUOTA GEMELLATA CON PIASTRA MOD. 164



Supporto a cuffia in termoplastico nero. Ruota doppia. L'impiego è consigliato per poltrone, arredamenti, mobili per ufficio, espositori etc.



Cod.	Ø	W	H	W	H	Prezzo
3030.050	50	M10x15	66	-	-	2,97 €

## RUOTA GRIGIA CON PERNO MOD. 165B



Supporto a cuffia sferica ROLLSTAR in acciaio stampato rotante su doppia corona di sfere. Esecuzione: cromato, ottonato, verniciato color nero. Gomma nera e grigia. L'impiego è consigliato per mobili ed attrezzature per ufficio, espositori, arredamenti metallici, carrelli, poltrone, etc.



Cod.	Ø	W	H	W	H	Prezzo
3033.040	40	8MAx30	9	30	-	7,65 €

## RUOTE GEMELLATA CON PERNO MOD. 164B



Supporto a cuffia in termoplastico nero. Ruota doppia. L'impiego è consigliato per poltrone, arredamenti, mobili per ufficio, espositori etc.



Cod.	Ø	W	H	W	H	Prezzo
3031.050	40	M10x15	66	-	-	2,97 €



## CHE VITA DIFFICILE



## SENZA LA RUOTA!

UNA PASSIONE DI FAMIGLIA, DA 80 ANNI.

AVO - Aldo Valsecchi S.p.A. rappresenta uno dei marchi storici nella produzione di ruote e supporti "made in Italy". I suoi valori fondamentali sono da sempre qualità, tecnologia e grande attenzione alle esigenze del cliente, per il quale sa trovare le soluzioni più adatte e innovative. Ma il vero fattore vincente è la passione con cui i membri della famiglia Valsecchi guidano l'impresa, un mix di tradizione e di innovazione che l'ha portata a diventare leader del settore in Italia e in Europa.



## BANCO IN ACCIAIO

Spessore piano acciaio 3 mm.



Cod.	Dimensioni mm	Conf.	Prezzo
7925	1031x705x855 h	1	364,50 €
7935	1507x705x855 h	1	446,00 €
7945	2007x705x855 h	1	547,00 €

## CASSETTO PER BANCHI DA LAVORO



Cod.	N	Dimensioni mm	Conf.	Prezzo
79101	1	500x607x210 h	1	176,00 €
79102	2	500x607x570 h	1	280,00 €

## BANCO DA LAVORO CON PANNELLO PORTAUTENSILI

Piano di lavoro in legno con cassetto estraibile.



Cod.	cm	Conf.	Prezzo
FU-1396	1215x61,5x93	1	126,50 €

## PANNELLO PORTACHIAVI IN LAMIERA FORATA



Cod.	Dimensioni mm	Conf.	Prezzo
798.A	1000x800x180	1	136,00 €
798.B	1500x800x180	1	167,00 €
798.C	2000x800x180	1	215,50 €

## PANNELLO FORATO IN LAMIERA



Cod.	Colore	mm	Conf.	Prezzo
SI577	avorio	1000x500	1	23,80 €
SI578	rosso	1000x500	1	23,80 €
795.A	blu	1000x500	1	23,80 €

## KIT PANNELLO FORATO CON 30 GANCI

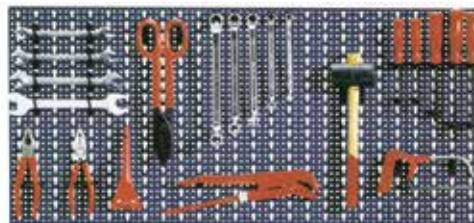

Cod.	mm	Conf.	Prezzo
795.K	1.000x500	1	38,10 €

## GANCI IN NYLON PER PANNELLO

Colore nero.



Cod.	Descrizione	Conf.	Prezzo
796.G1	gancio occhiello grande 664 (1)	100	0,26 €
796.G2	gancio occhiello piccolo 660 (2)	100	0,26 €
796.G3	gancio lungo diritto 663 (3)	100	0,22 €
796.G4	gancio inclinato 662 (4)	100	0,22 €
796.G5	gancio a molla 659 (5)	100	0,22 €
796.G6	gancio curvo 658 (6)	100	0,26 €
796.G7	gancio diritto medio 661 (7)	100	0,26 €

## GANCI IN ACCIAIO NICHELATO PER PANNELLO MD. 795

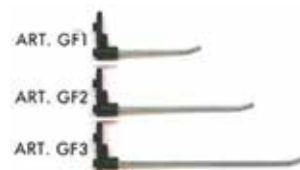

Cod.	mm	Descrizione	Conf.	Prezzo
796.GF1	100	GF1	100	2,08 €
796.GF2	150	GF2	100	2,19 €
796.GF3	200	GF3	100	2,21 €

## GANCI IN METALLO PER PANNELLO



Cod.	Descrizione	Ø	mm	Conf.	Prezzo
799.4	occhiello	3,8	-	100	0,46 €
799.1	diritto	3,8	60	100	0,33 €
799.8	diritto	3,8	80	100	0,37 €
799.2	diritto	3,8	120	100	0,44 €
799.3	diritto	5,0	150	100	0,59 €
799.5	diritto	5,0	200	100	0,69 €
799.6	diritto	5,0	300	100	0,98 €

## SCAFFALE KIT ZINCATO 5 RIPIANI A BULLONE TIC TAC

Ripiani rinforzati n° 5.  
Portata per piano 70 kg.



GS  
CREATIVITÀ

Cod.	Lunghezza	Profondità	Altezza	Conf.	Prezzo
61688	1000 mm	400 mm	1870 mm	1	81,70 €

## CAPPOTTINA PER SCAFFALE

Trasparente.



Bizzotto

Solo cappottina

Cod.	cm	Conf.	Prezzo
61664	100x40x200	1	39,60 €

## SCAFFALE KIT ZINCATO AD INCASTRO ARCHIMEDE

Ripiani rinforzati n° 5.  
Portata per piano 80 kg.



GS  
CREATIVITÀ

Cod.	Lunghezza	Profondità	Altezza	Conf.	Prezzo
61687	1000 mm	400 mm	1870 mm	1	77,00 €

## RIPIANI IN METALLO SCAFFALATURA A BULLONE

Elettrosaldati. Verniciati  
a vapore.  
Colore grigio.  
Spessore 7/10.



Bizzotto

Cod.	mm	Portata kg	Conf.	Prezzo
61629	600x300	100 (SR)	5	7,58 €
61630	800x300	100 (SR)	5	9,18 €
61632	800x400	100 (OR)	5	13,70 €
61633	800x500	150 (R1)	5	15,90 €
61634	800x600	180 (R2)	5	18,85 €
61639	1000x300	80 (SR)	5	15,10 €
61640	1000x400	150 (R1)	5	15,10 €
61641	1000x500	150 (R1)	5	18,15 €
61643	1200x300	130 (SR)	5	18,80 €
61644	1200x400	130 (R1)	5	18,80 €

## SCAFFALE ZINCATO A INCASTRO

Scaffale zincato a incastro con 4 ripiani  
in legno truciolato ad elevata capacità di  
portata per ripiano. Ideale per officine,  
magazzini e garage. Montaggio semplice  
e rapido.



Cod.	Dimensioni cm	Conf.	Prezzo
PN01099	90x40x176	1	48,90 €

## MONTANTI ANGOLARI VERNICIATI

Verniciati a polvere. Con seghi  
di rinforzo ogni metro.  
Spessore 18/10.



Bizzotto

Cod.	mm	Altezza mm	Conf.	Prezzo
61652	35x35	2000	10	7,71 €
61653	35x35	2400	10	9,63 €
61654	35x35	3000	10	11,60 €
61657	35x55	2000	10	9,81 €
61658	35x55	2400	10	12,25 €
61659	35x55	3000	10	14,75 €

## METRO LINEARE MOD. GONDOLA

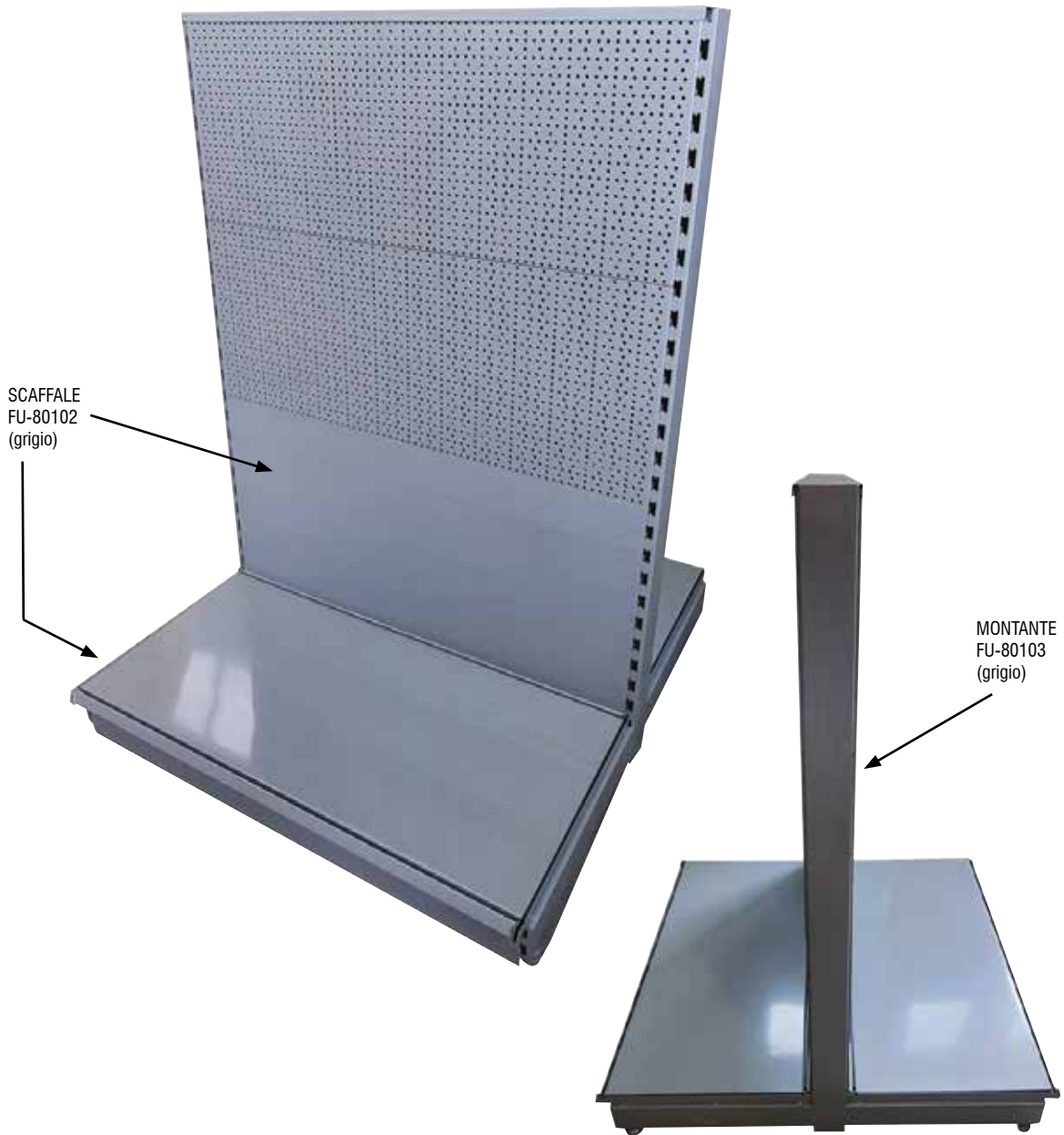

SCAFFALE  
FU-80102  
(grigio)

MONTANTE  
FU-80103  
(grigio)

12

### SCAFFALE ML MOD. GONDOLA

Colore grigio.



### MONTANTE PER SCAFFALE ML MOD. GONDOLA

Colore grigio.

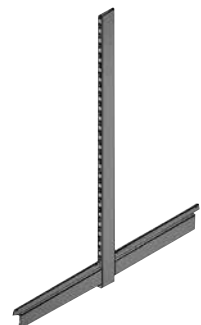

Cod.	cm	Conf.	Prezzo
FU-80102	100x142	1	

Cod.	Descrizione	Conf.	Prezzo
FU-80103	mod. gondola	1	



**METRO LINEARE  
50 X 252 CM**

**METRO LINEARE  
100 X 252 CM**

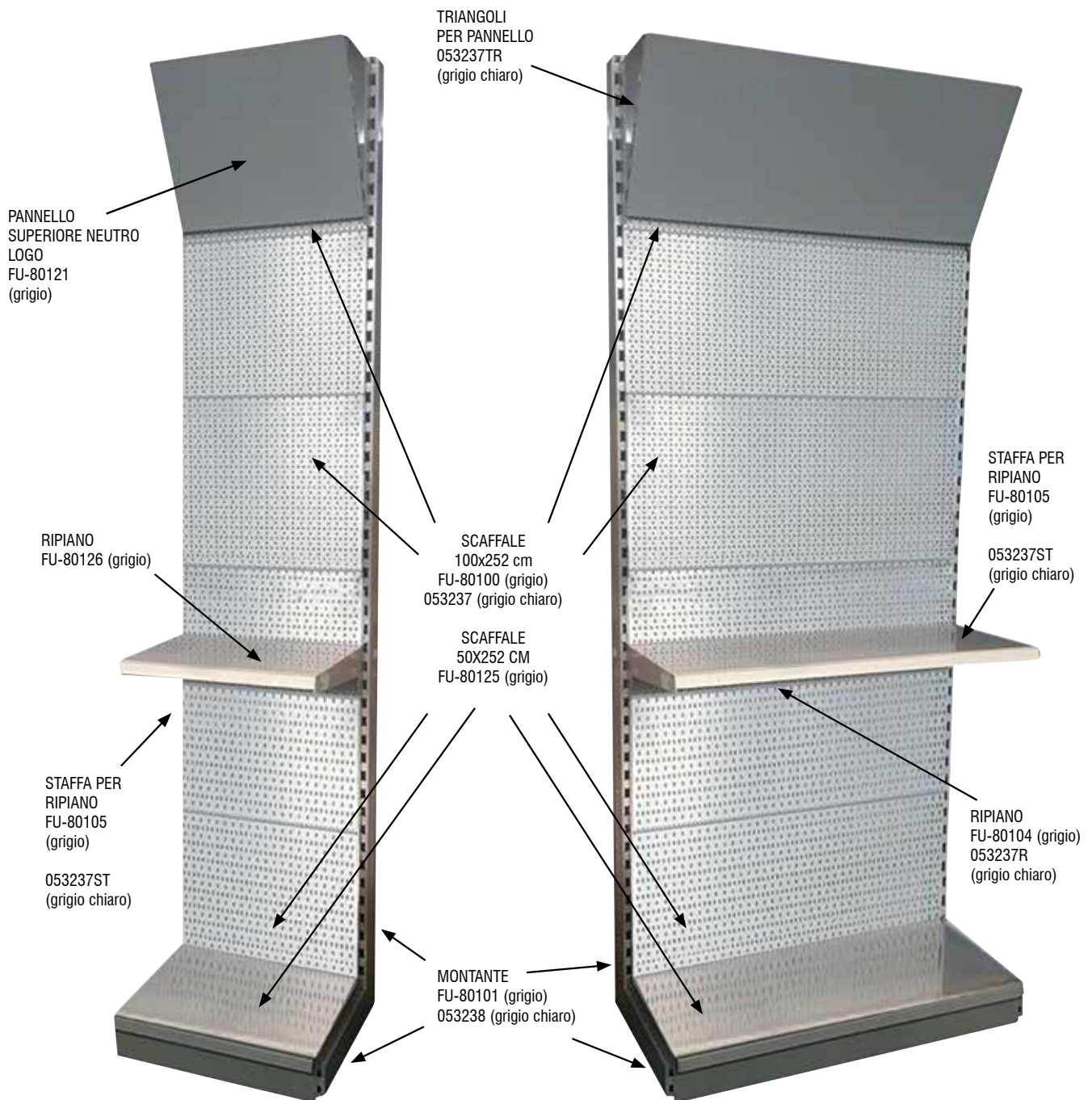

12

**SCAFFALE ESPOSITORE FORATO AXEL**

Con staffe.  
Colore grigio.



**SCAFFALE ESPOSITORE FORATO SPAN**

Colore grigio chiaro.



Cod.	cm	Conf.	Prezzo
FU-80125	50x252	1	
FU-80100	100x252	1	

Cod.	cm	Conf.	Prezzo
053237	100x50x252	1	



## RIPIANO PER SCAFFALE AXEL



Colore grigio.



Cod.	cm	Conf.	Prezzo
FU-80126	50x40	1	

## RIPIANO PER SCAFFALE SPAN



Colore grigio chiaro.



Cod.	Colore	cm	Conf.	Prezzo
053237R	grigio chiaro	100x38	1	

## RIPIANO PER SCAFFALE AXEL



Colore grigio.



Cod.	cm	Conf.	Prezzo
FU-80104	100x40	1	

## TRIANGOLI PER PANNELLO SPAN



Colore grigio chiaro.



Cod.	Pz	Conf.	Prezzo
053237TR	2	1	

## STAFFA PER RIPIANI PER SCAFFALE AXEL



Colore grigio.



Cod.	Pz	Conf.	Prezzo
FU-80105	2	1	

## STAFFA PER RIPIANI PER SCAFFALE SPAN



Colore grigio chiaro.



Cod.	Pz	Conf.	Prezzo
053237ST	2	1	

## MONTANTE PER PARETE AXEL



Forato.  
Colore grigio.



Cod.	cm	Conf.	Prezzo
FU-80101	252	1	

## MONTANTE PER PARETE SPAN



Colore grigio chiaro.



Cod.	cm	Conf.	Prezzo
053238	252	1	

## PANNELLO SUPERIORE NEUTRO LOGO PER FU-80100



Cod.	Descrizione	Conf.	Prezzo
FU-80121	neutro	1	

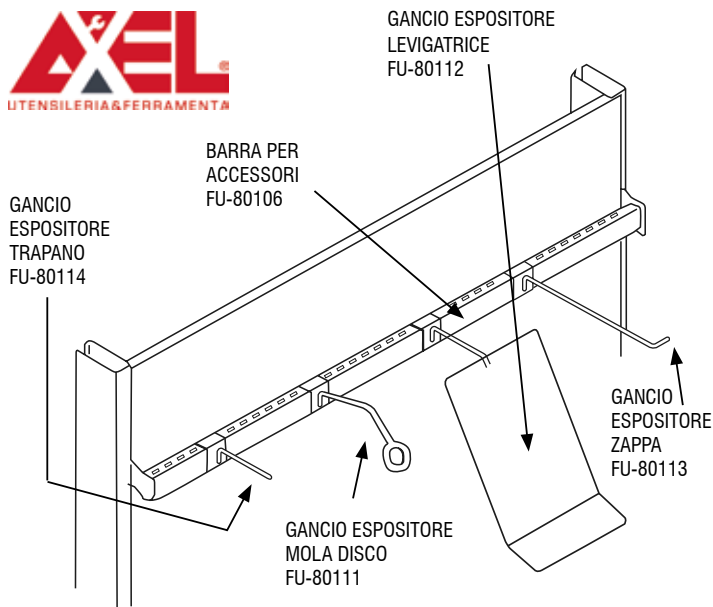

GRIGIO SCURO

## BARRA DI SUPPORTO PER ACCESSORI

Cromata.



Cod.	cm	Conf.	Prezzo
FU-80106	100	1	

## GANCIO ESPOSITORE PER TRAPANO ATTACCO PIASTRA

Cromato.



Cod.	cm	Conf.	Prezzo
FU-80114	9	1	

## GANCIO ESPOSITORE "D" PER MOLA DISCO ATTACCO PIASTRA



Cod.	Descrizione	Conf.	Prezzo
FU-80111	cromato	1	

## GANCIO ESPOSITORE "E" PER LEVIGATRICI ATTACCO PIASTRA

In lamiera, cromato.



Cod.	cm	Conf.	Prezzo
FU-80112	9x18x3	1	

## GANCIO ESPOSITORE "F" PER ZAPPE PER BARRA FORATA

Cromato.



Cod.	cm	Conf.	Prezzo
FU-80113	50	1	

## BARRETTA DENTELLATA "A" PER BARRA FORATA PORTA BADILI, RASTRELLI O SIMILI

Cromata.



Cod.	cm	Conf.	Prezzo
FU-80107	35	1	

## BARRETTA DENTELLATA "B" PER BARRA FORATA PORTA CAZZUOLE O SIMILI AXEL

Cromata.



Cod.	cm	Conf.	Prezzo
FU-80108	3x35	1	

## BARRETTA LISCIA "C" PER BARRA FORATA PORTA MARTELLI O SIMILI AXEL

Cromata.



Cod.	Descrizione	cm	Conf.	Prezzo
FU-80109	dx	3x3x35	1	
FU-80110	sx	3x3x35	1	

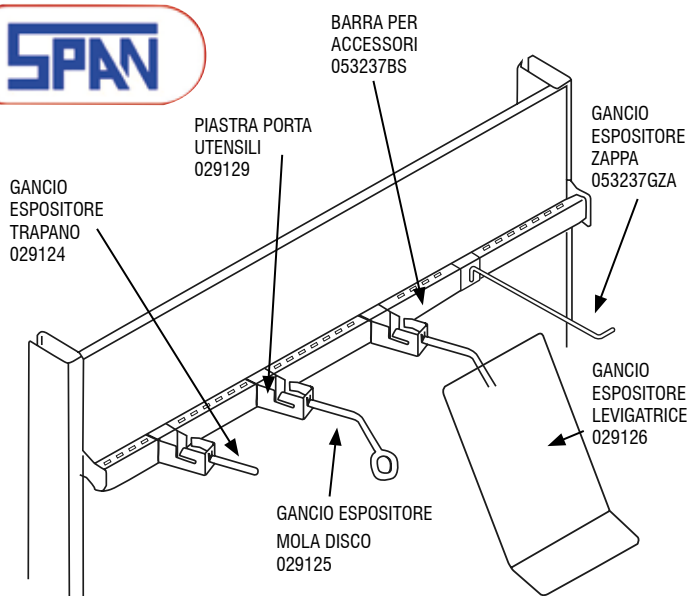

GRIGIO CHIARO

## BARRA DI SUPPORTO PER ACCESSORI

Cromata.



Cod.	cm	Conf.	Prezzo
053237BS	100	1	

## PIASTRA ATTACCO PORTA UTENSILI PER BARRA FORATA.

Cromata.



Cod.	cm	Conf.	Prezzo
029129	7,5	1	

## GANCIO ESPOSITORE PER TRAPANO ATTACCO PIASTRA SPAN

Cromata.

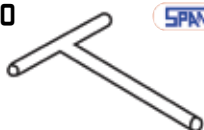

Cod.	cm	Conf.	Prezzo
029124	9	1	

## GANCIO ESPOSITORE PER MOLA DISCO ATTACCO PIASTRA

In lamiera, colore panna.



Cod.	Descrizione	Conf.	Prezzo
029125	cromato	1	

## GANCIO ESPOSITORE PER LEVIGATRICI ATTACCO PIASTRA

In lamiera, colore panna.

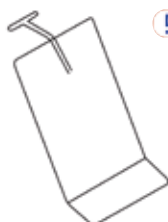

Cod.	cm	Conf.	Prezzo
029126	9x18x3	1	

## GANCIO ESPOSITORE PER ZAPPE PER BARRA FORATA

Cromato.



Cod.	cm	Conf.	Prezzo
053237GZA	40	1	

## BARRETTA DENTELLATA PER BARRA FORATA PORTA BADILI, RASTRELLI O SIMILI

Cromata.

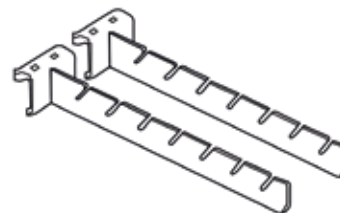

Cod.	cm	Conf.	Prezzo
029122	35	1	

## BARRETTA DENTELLATA PER BARRA FORATA PORTA CAZZUOLE O SIMILI

Cromata.

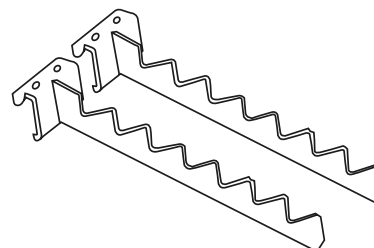

Cod.	cm	Conf.	Prezzo
029121	3x35	1	

## BARRETTA LISCIA PER BARRA CROMATA PORTA MARTELLI O SIMILI

Cromata.

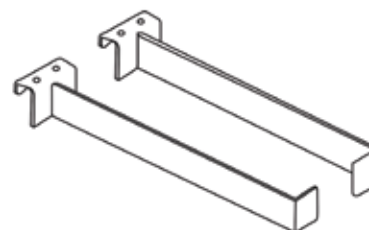

Cod.	Descrizione	cm	Conf.	Prezzo
029127	destra	3x3x35	1	
029128	sinistra	3x3x35	1	

## BARRA PORTA PREZZO PER ESPOSITORE

In PVC.



Cod.	cm	Conf.	Prezzo
053237PP	100	1	

## PIEDINI IN PLASTICA



Cod.	mm	Descrizione	Conf.	Prezzo
61660	35x35	universale	10	0,39 €
61661	35x55	destro	10	0,53 €
61663	35x55	sinistro	10	0,53 €

## BULLONE ZINCATO

In acciaio 4,8.



Cod.	Misura	Conf.	Prezzo
61662	M8x14	200	0,12 €

## CAVALLETTO PINO BASIC



Cod.	cm	Spessore	Conf.	Prezzo
GA1178	74x73,5	40x17	1	8,19 €
GA1179	76x74	50x25	1	13,75 €

## CAVALLETTONE IN ALLUMINIO

Cavallettone chiudibile con cerniera in alluminio e compassi in acciaio antidivarcamento.



Cod.	Altezza cm	Conf.	Prezzo
FCAVA	84	1	134,50 €

## CAVALLETTO PIEGHEVOLE

**TOOD**

Coppia di cavalletti pieghevoli in plastica.



Cod.	Portata kg	Pz	Conf.	Prezzo
709015	300	2	1	37,30 €

## CASSETTIERA MD. A1 - T/A1

Composizione da 12 cassette.  
Cod. 1946 cassette colorati.  
Cod. 1962 cassette trasparenti.

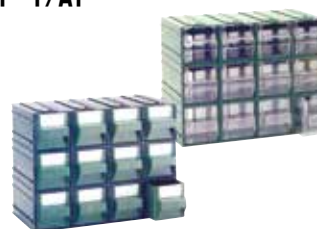

**WILL**

Cod.	LxPxH mm	LxPxH cassetto mm	Conf.	Prezzo
1946	225x133x169	48x114,5x50	6	23,90 €
1962	225x133x169	48x114,5x50	6	23,90 €

## CASSETTIERA MD. B - T/B

Composizione da 12 cassette.  
Cod. 1947 cassette colorati.  
Cod. 1962.B cassette trasparenti.

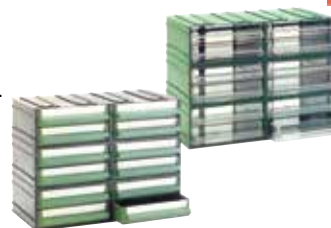

**WILL**

Cod.	LxPxH mm	LxPxH cassetto mm	Conf.	Prezzo
1962.B	225x133x169	103x114,5x24	6	21,80 €

## CASSETTIERA

**Cod. 1963:** MOD. T/C composizione da 6 cassette trasparenti.  
**Cod. 1965:** MOD. T/M composizione da 10 cassette trasparenti.



**WILL**

Cod.	LxPxH mm	LxPxH cassetto mm	Conf.	Prezzo
1963	225x133x169	103x114,5x50	6	20,85 €
1965	225x133x169	103x114,5x50	6	23,20 €

## VASCHETTA MOBIL PLASTIC MD. D



Cod.	LxPxH mm	Conf.	Prezzo
1979.D	110x56x46	10	1,08 €

## CASSETTIERA MD. T/E



Composizione da 6 cassette trasparenti.



Cod.	LxPxH mm	LxPxH cassetto mm	Conf.	Prezzo
1968	340x270x340	155x241x100	4	102,00 €

## CASSETTIERA MD. T/42



Composizione da 2 cassette.  
Cassette trasparenti.



Cod.	LxPxH	LxPxH cassetto mm	Conf.	Prezzo
1931	225x225x225	212x198x103	8	23,90 €

## CASSETTIERA MOD. L 6 C - T/L 6 C



Composizione da 6 cassette.  
12 separatori estraibili.  
Cod.1960 cassette colorati.  
Cod. 1971 cassette trasparenti.



Cod.	Mod.	LxPxH mm	LxPxH cas. mm	Conf.	Prezzo
1960	L 6 C	225x263x228	101x241x67	8	50,20 €
1971	T/L 6 C	225x263x228	101x241x67	8	50,20 €

## CASSETTIERA MD. T/44



Composizione da 4 cassette.  
Cassette trasparenti.



Cod.	LxPxH mm	LxPxH cassetto mm	Conf.	Prezzo
1932	225x225x225	101x198x103	8	31,70 €

## CASSETTIERA MOD. 2 2 C - 102 2 C



Composizione da 2 cassette.  
Cod.1953 cassette colorati.  
Cod. 1967 cassette trasparenti.



Cod.	Mod.	LxPxH mm	LxPxH cas. mm	Conf.	Prezzo
1953	2 2 C	169x323x228	155x289x103	8	33,50 €
1967	MOBIL 120	169x323x228	155x289x103	8	33,50 €

## CASSETTIERA MD. T/45



Composizione da 8 cassette.  
8 separatori estraibili.  
Cassette trasparenti.



Cod.	LxPxH mm	LxPxH cassetto mm	Conf.	Prezzo
1933	225x225x225	101x198x48	8	38,70 €

## VASCHETTA



Cod.	Mod.	LxPxH mm	Conf.	Prezzo
1979.F1	F1	175x129x91	10	2,84 €
1979.F2	F2	129x86x91	10	1,91 €
1979.F3	F3	129x45x91	10	1,27 €



## VASCHETTA MOD. G1



Cod.	LxPxH mm	Modello	Conf.	Prezzo
1979.G1	175x108x91	G1	5	2,85 €
1979.H1	355x88x55	H1	5	3,21 €
1979.H2	175x88x55	H2	5	1,82 €
1979.H3	87x88x55	H3	5	1,18 €

## CASSETTIERA MOBIL PLASTIC MOD. MADIA 2 6 C

Madia da 6 tiretti.  
Cassetti trasparenti.



Cod.	LxPxH mm	LxPxH cas. mm	Conf.	Prezzo
1993.2	600x96x112	88x65x98/70	10	21,75 €

## CASSETTIERA MOD. ESPACE 12

Monoblocco da 12 cassetti.  
Cassetti trasparenti.



Cod.	LxPxH mm	LxPxH cas. mm	Conf.	Prezzo
1987.12	220x150x180	60x137x37	12	19,40 €

## CASSETTIERA MOBIL PLASTIC MOD. MADIA 3 5 C

Madia da 5 tiretti.  
Cassetti trasparenti.



Cod.	LxPxH mm	LxPxH cas. mm	Conf.	Prezzo
1993.3	600x140x168	108x98x148/107	8	34,50 €

## CASSETTIERA MOD. ESPACE 20

Monoblocco da 20 cassetti.  
Cassetti trasparenti.



Cod.	LxPxH mm	LxPxH cas. mm	Conf.	Prezzo
1987.20	290x150x225	60x137x37	10	28,55 €

## CASSETTIERA MOBIL PLASTIC MOD. MADIA 4 4 C

Madia da 4 tiretti.  
Cassetti trasparenti.



Cod.	LxPxH mm	LxPxH cas. mm	Conf.	Prezzo
1993.4	600x178x206	138x127x190/134	6	48,40 €

## CASSETTIERA MOD. ESPACE 30

Monoblocco da 30 cassetti.  
Cassetti trasparenti.



Cod.	LxPxH mm	LxPxH cas. mm	Conf.	Prezzo
1987.30	365x150x270	60x137x37	4	42,10 €

## CASSETTIERA MOBIL PLASTIC MOD. MADIA 5 3 C

Madia da 3 tiretti.  
Cassetti trasparenti.



Cod.	LxPxH mm	LxPxH cas. mm	Conf.	Prezzo
1993.5	600x210x242	180x145x200/161	4	56,80 €

## CASSETTIERA MOBIL PLASTIC MOD. MADIA 1 9 C

Madia da 9 tiretti.  
Cassetti trasparenti.

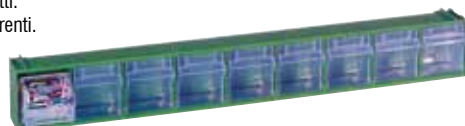

Cod.	LxPxH mm	LxPxH cas. mm	Conf.	Prezzo
1993.1	600x68x78	56x43x64/47	10	15,50 €

## ESPOSITORE DA BANCO MOD. MP100

Espositore da banco per madia.



Cod.	LxPxH mm	LxPxH cas. mm	Conf.	Prezzo
1993.100	600x210x242	180x145x200/161	2	82,30 €

## CASSETTA MODULARE COMPONENTE CRYSTAL BOX

Idonea al contatto con sostanze alimentari. Realizzata con materiale antistatico resistente agli agenti chimici aggressivi ed ai carburanti. Resistente agli urti ed in grado di sopportare carichi elevati. I cassetti sono infrangibili e mantengono immutata la trasparenza nel tempo. Utilizzabile da -50°C a +150°C. Colore antracite.



Cod.	mm	Conf.	Prezzo
PN01137	300x155x185	1	13,85 €
PN01138	600x155x185	1	27,75 €
PN01139	600x200x220	1	39,00 €
PN01140	600x240x305	1	52,90 €

## ESPOSITORE PENSILE MOD. MP125

Espositore da parete per madia.



Cod.	LxPxH mm	Conf.	Prezzo
1999.H	600x40x1000	1	88,60 €

## CONTENITORE MOD. 2001



Cod.	LxPxH mm	Colore	Conf.	Prezzo
1998.1	103x90x55	verde	100	0,78 €

## CONTENITORE MOD. 2002



Cod.	LxPxH mm	Colore	Conf.	Prezzo
1998.2	103x165x83	verde	48	1,51 €
057088	103x165x83	giallo	48	1,51 €

## TELAIO PER MADIA MOD. MP 175 - MP195

Espositore con base per madia.

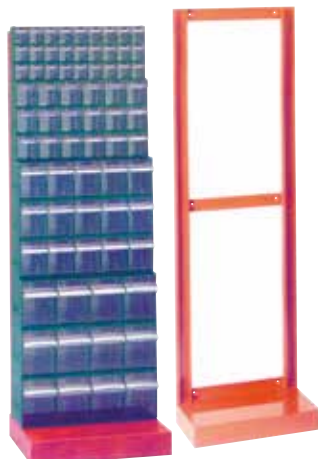

Cod.	Tipo	LxPxH mm	Conf.	Prezzo
1999.V	MP175	600x325x1750 (utile1650)	1	172,50 €
1999.Z	MP195	600x325x1950 (utile1850)	1	180,00 €

## CONTENITORE MOD. 2005



Cod.	LxPxH mm	Conf.	Prezzo
1998.5	303x485x190	12	15,35 €

## CONTENITORE MOD. KOMBI 2K



Cod.	LxPxH mm	Conf.	Prezzo
<b>1995.2K</b>	108x167x75	48	2,05 €

## CONTENITORE MOD. KOMBI 3K-4K



Cod.	LxPxH mm	Conf.	Prezzo
<b>1995.3K</b>	151x240x128	38	4,89 €
<b>1995.4K</b>	213x350x165	24	9,78 €

## CONTENITORE MOD. 2003 - 2004



Cod.	LxPxH mm	Colore	Conf.	Prezzo
<b>1998.3</b>	145x240x125	verde	38	3,31 €

## CONTENITORE KOMBI MOD. 3KB-3KBD



Cod.	Mod.	LxPxH mm	Conf.	Prezzo
<b>1995.3KB</b>	3KB	296x240x128	24	7,95 €
<b>1995.3KBD</b>	3KBD	con divisorio 296x240x128	24	8,96 €

## CONTENITORE MOD. 2003 - 2004



Cod.	LxPxH mm	Colore	Conf.	Prezzo
<b>1998.4</b>	207x345x165	verde	20	7,46 €
<b>053797</b>	207x345x165	giallo	20	7,46 €

## CONTENITORE KOMBI MOD. 5K-5KD

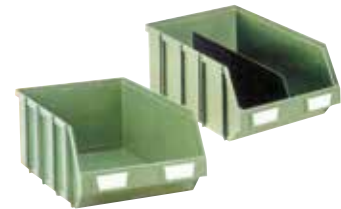

Cod.	LxPxH mm	Conf.	Prezzo
<b>1995.5K</b>	310x490x190	24	19,10 €
<b>1995.5KD</b>	con divisorio 310x490x190	24	23,65 €



COMPATIBILE CON TUTTI  
GLI ELETTROUTENSILI  
**RYOBI 18V ONE+.**

BATTERIA CON TECNOLOGIA **LITHIUM+**  
CHE GARANTISCE POTENZA, MAGGIORE  
AUTONOMIA E DURATA NEL TEMPO.  
CON 4 INDICATORI DI STATO  
DI CARICA (100%, 75%, 50%, 25%).



Sistema a batteria 18V ONE+



# giardinaggio

**RASAERBA**

**TRATTORINI**

**DECESPUGLIATORI**

**MOTOSEGHE**

**TAGLIASIEPI**

**ATTREZZI MANUALI**

**IRRIGAZIONE**

**ARREDAMENTO**

**PISCINE**

**BARBECUES**

**RECINZIONE**

**ARTICOLI PER ANIMALI**





**RASAERBA ELETTRICO**



<b>Cod.</b>	<b>PE00596</b>
Motore	230/240 V - 50 Hz
Potenza	1000 W
Capacità serbatoio	25 lt
Lama	32 cm
Peso	8 kg
Prezzo	99,90 €

**RASAERBA ELETTRICO RLM15E36H**

Pettini erba laterali EasyEdge per tagliare fino a bordo muro. 2 funzioni in 1: insacchettamento e mulching.



<b>Cod.</b>	<b>PN00732</b>
Motore	15 W
Larghezza taglio	36 cm
Posizioni taglio	1-5
Capacità sacco	45 lt
Peso	15 kg
Prezzo	243,00 €

**RASAERBA ELETTRICO GRASS 300 E**

Altezza regolabile per scegliere tra diverse posizioni di taglio. Per lavorare su prati di medie dimensioni senza fatica. Una comoda leva permette di posizionare contemporaneamente le 4 ruote all'altezza di taglio desiderata.



<b>Cod.</b>	<b>GA0123V4</b>
Motore	elettrico 230 V ~ 50 Hz
Potenza	1600 W
Capacità lavoro	300 mq
Larghezza taglio	38 cm
Altezza taglio	2,0-7,0 cm (5 posizioni)
Capacità sacco	35 lt
Telaio	polipropilene
Peso	14,5 kg
Prezzo	174,90 €

**RASAERBA A SPINTA TRX 421**

Rasaerba avviamento manuale. Leggero e dalle dimensioni ridotte. Regolazione dell'altezza di taglio centralizzata. Con ruote da 152-177 mm.



<b>Cod.</b>	<b>063976</b>
Motore	Y80V OHV - 80 cc - 1,6 kw
Larghezza taglio	42 cm
Altezza taglio	2,5-2,7 cm (6 posizioni)
Capacità sacco	45 lt
Telaio	lamiera
Peso	23 kg
Prezzo	290,00 €

**RASAERBA ELETTRICO GRASS 500 E**

Maggiore potenza del motore, per un lavoro professionale, regolazione di taglio su 6 posizioni e una capacità di raccolta di 50 litri. Scocca in polipropilene. È sufficiente azionare una comoda leva, per posizionare le 4 ruote allo stesso tempo nell'altezza di taglio desiderata.



<b>Cod.</b>	<b>GA0119V2</b>
Motore	elettrico 230 V - 50 Hz
Potenza	1800 W
Larghezza taglio	43 cm
Altezza taglio	2,5 - 7,5 cm
Capacità sacco	50 lt
Telaio	polipropilene
Capacità lavoro	1000 mq
Peso	16 kg
Prezzo	242,00 €

**RASAERBA SEMOVENTE APACHE 675 ZSL**

Con motore Loncin, ruote portanti e albero motore maggiorato. Manubrio regolabile in profondità e altezza. Una comoda leva permette di posizionare contemporaneamente le 4 ruote all'altezza di taglio desiderata.



<b>Cod.</b>	<b>PE00610</b>
Motore	4T - 123 cc
Larghezza taglio	43 cm
Altezza taglio	2,5-7,5 cm (10 posizioni)
Capacità lavoro	500 mq
Telaio	acciaio
Peso	28,5 kg
Prezzo	420,00 €

### RASAERBA SEMOVENTE APACHE 875 ZSL

Con motore Loncin, ruote portanti con cuscinetti, albero motore maggiorato. Manubrio regolabile in altezza. Sistema semovente dinamico e confortevole. Raccordo portagomma standard per la pulizia della macchina dopo l'uso. Quattro possibilità di taglio.



GARLAND



<b>Cod.</b>	<b>PE00611</b>
Motore	4T - 159 cc OHV
Larghezza taglio	48 cm
Altezza taglio	2,5-7,5 cm (10 posizioni)
Capacità sacco	60 lt
Telaio	acciaio
Capacità lavoro	1000 mq
Peso	37 kg
Prezzo	560,00 €

### RASAERBA SEMOVENTE APACHE 1275 ZSL

Adatto a qualsiasi tipo di prato. Ruote portanti e albero motore sovradimensionato. Incorpora anche una scatola di trasmissione di nuova generazione, 4 sistemi di lavoro facilmente configurabili per uscita laterale, uscita posteriore, raccolta e mulching. Ruote con cuscinetti.



GARLAND



<b>Cod.</b>	<b>PE00612</b>
Motore	4T - 196 cc OHV
Larghezza taglio	53 cm
Altezza taglio	2,5-7,5 cm (10 posizioni)
Capacità sacco	65 lt
Telaio	acciaio
Capacità lavoro	1500 mq
Peso	41,5 kg
Prezzo	634,00 €

### RASAERBA A TRAZIONE TRX 461B

Rasaerba avviamento manuale. Leggero e dalle dimensioni ridotte. Regolazione dell'altezza di taglio centralizzata. 4 in 1: scarico laterale, mulching, scarico posteriore e raccolta. Con ruote da 177 mm.



ama



<b>Cod.</b>	<b>063974</b>
Motore	Briggs & Stratton 450E OHV - 125 cc
Larghezza taglio	46 cm
Altezza taglio	2,5-2,7 cm (6 posizioni)
Capacità sacco	65 lt
Telaio	lamiera
Peso	31,7 kg
Prezzo	552,00 €

### RASAERBA SEMOVENTE TRX 531H

Rasaerba a trazione. Leggero e dalle dimensioni ridotte. Regolazione dell'altezza di taglio centralizzata. 4 in 1: scarico laterale, mulching, scarico posteriore e raccolta. Con ruote da 200 - 280 mm.



ama



<b>Cod.</b>	<b>063975</b>
Motore	HONDA GCV200 OHV - 200 cc - 3,9 kw
Larghezza taglio	53 cm
Altezza taglio	2,5-2,7 cm (6 posizioni)
Capacità sacco	65 lt
Telaio	lamiera
Peso	37 kg
Prezzo	840,00 €

### RASAERBA A SCOPPIO GRASS 1279 ZSG

Semovente, ruote su cuscinetti, altezza regolabile, connettore tubo in gomma. Sacco raccolta in tela con coperchio rigido. Impugnatura regolabile e pieghevole con antivibrazione. Include maniglia di trasporto.



GARLAND

<b>Cod.</b>	<b>PE00783</b>
Motore	4T - 173 cc OHV
Potenza	3,6 kW - 4,9 cv
Larghezza taglio	53 cm
Altezza taglio	2,5 - 8,0 cm
Capacità sacco	70 lt
Telaio	alluminio
Capacità lavoro	2000 mq
Peso	30,6 kg
Prezzo	1.005,00 €

### TRATTORINO XD 150

Fari anteriori. Kit Mulching. Innesto elettromagnetico. Valvole in testa.



LANDSCAPE

<b>Cod.</b>	<b>GA0157</b>
Scarico	laterale
Cambio	meccanico 5 v + retromarcia
Ø taglio	98 cm - doppia lama
Posizioni taglio	7 da 25 a 80 mm
Gomme	salvaprato 15" - 18"
Superficie motore	fino a 4000 m <sup>2</sup>
Gomme	GGP - 14,5 Hp - OHV
Peso	215 kg
Prezzo	2.997,00 €

## TRATTORINO GGP1430



<b>Cod.</b>	<b>PN00164</b>
Scarico	posteriore
Cambio	meccanico 5 v + retromarcia
Ø taglio	84 cm - doppia lama
Posizione taglio	7 - da 25 a 80
Gomme	salvaprato
Superficie	fino a 4000 m²
Motore	GGP 432 cc - OHV - valvole in testa
Peso	218 kg
Prezzo	3.177,00 €

## AERATORE/SCARIFICATORE ELETTRICO SCAR 112 E-V19

Con rullo multifunzione (aeratore-scarificatore) e sacco raccolta in tela. Regolazione altezza centralizzata con 4 posizioni e maniglia pieghevole in 3 sezioni minimizzando lo spazio di stoccaggio. Interruttore di sicurezza e fascette ferma cavi. Rullo multifunzione, manubrio pieghevole senza attrezzi, alzaruote centralizzato, sacco in tessuto.



<b>Cod.</b>	<b>GA0185V2</b>
Motore	elettrico 220 V ~ 50 Hz
Potenza	1400 W
Larghezza taglio	32 cm
Profondità taglio scarrificatore	0 - 10 mm
Capacità sacco	25 lt
Telaio	polipropilene
Peso	9 kg
Prezzo	218,00 €

## ARIEGGIATORE A MOTORE SCAR 601 QG

Con valvole in testa per motori a benzina ad albero orizzontale. Regolazione centralizzata dell'altezza. Rullo con lame in acciaio.



<b>Cod.</b>	<b>PE00050</b>
Motore	4T - 212 cc OHV
Potenza	4,2 - 3,0 kW/CV
Larghezza lavoro	40 cm
Profondità taglio	5-15 mm
Telaio	acciaio
Capacità lavoro	500 mq
Peso	32 kg
Prezzo	548,00 €

## ELETTROZAPPA ELETTRICA MULE 341 E

Questa elettrozappa con lame in acciaio, fresa a 4 gruppi e resistente carter di trasmissione in alluminio, realizza un lavoro molto produttivo. Tubo di forma "U", manubrio superiore.



<b>Cod.</b>	<b>GA0182-V1</b>
Motore	elettrico 230 V ~ 50 Hz
Potenza	750 W
Trasmissione	ad ingranaggi
Telaio	alluminio
Larghezza lavoro	28 cm
Lama	4 in acciaio
Peso	7,4 kg
Prezzo	164,00 €

## MOTAZAPPA MULE 341 G-V1

Cottelli in acciaio, asta di profondità. Permette di realizzare lavori con rapidità e comodità, specialmente indicata per diserbare e battere il terreno con efficienza.



<b>Cod.</b>	<b>PE00789V1</b>
Motore	2T - 51,7 cc
Larghezza lavoro	25 cm
Ø lama	21 cm
Fresa	4 gruppi
Velocità	monomarcia
Peso	14,5 kg
Prezzo	294,00 €

## MOTAZAPPA MULE 561 QG

Motozappa leggera con motore verticale a 4 tempi da 139 cc e gruppo da 6 frese. Permette di lavorare con 6 o 4 gruppi di frese potendo regolare la larghezza di lavoro. Cottelli in acciaio, asta di profondità, ruota di trasporto.



<b>Cod.</b>	<b>PE00782</b>
Motore	4 T - 139 cc OHV
Potenza	2,2 kW
Larghezza lavoro	60 cm
Ø lama	27 cm
Fresa	6 gruppi
Velocità	monomarcia
Peso	36 kg
Prezzo	576,00 €

### MOTOZAPPA MULE 861

Velocità singola. 6 gruppi di lame e un disco.



<b>Cod.</b>	<b>GA0187</b>
Motore	4T - 196 cc OHV
Larghezza lavoro	80 cm
Peso	50 kg
Prezzo	598,00 €

### MOTOCARRIOLA BARROW 300 G

Carriola motorizzata. Piccole dimensioni, grande carico e capacità di manovra. Raggio di sterzata inferiore ad 1 m. Trasmissione 4x4 a 3 velocità con retromarcia e vasca ribaltabile. Capacità carico max 300 kg.



<b>Cod.</b>	<b>PE00620</b>
Motore	4T - 196 cc
Potenza	4,2/5,6 kW
Velocità	3 marce avanti + 1 retromarcia
Peso	145 kg
Prezzo	2.016,00 €

### MOTOZAPPA MULE 1162 NRQG-V18

La motozappa più professionale. Motore di ultima generazione a 4 tempi con valvole in testa a basso consumo ed emissioni al minimo. 6 frese da Ø 36 cm in acciaio temprato montate su albero esagonale che supporta maggiori sforzi. Manubrio regolabile sia in altezza che lateralmente. Ruota di trasporto. Include ruote pneumatiche da 400x8. Maniglie regolabili lateralmente e in altezza, coltelli in acciaio, cassa di cambio, asta di profondità, ruota di trasporto.



<b>Cod.</b>	<b>GA0183V1</b>
Motore	4 T - 208 cc OHV
Potenza	5,2 KW
Larghezza lavoro	80 cm
Ø lama	36 cm
Fresa	6 gruppi
Velocità	2 marce avanti + 1 retromarcia
Peso	81 kg
Prezzo	866,00 €

### RASAERBA A BATTERIA RLM36X46H5P

Motore Brushless con movenza assistita. A spinta, kit mulching. Ideale per prati fino a 600 mq.



<b>Cod.</b>	<b>059079</b>
Motore	36V
Larghezza taglio	46 cm
Posizioni taglio	1-5
Capacità sacco	55 lt
Peso	19,9 kg
Prezzo	1.170,00 €

### MOTOCOLTIVATORE 741 RQG-VI

Manubrio regolabile in altezza, coltelli in acciaio, sblocco manuale della trazione, facile regolazione dello sperone, facile regolazione dello sperone, delle alette laterali e del manubrio. Ruote pneumatiche.



<b>Cod.</b>	<b>PE00446V1</b>
Motore	4T - 196 cc
Larghezza lavoro	50 cm
Velocità	2 marce avanti + 1 retromarcia
Fresa	4 gruppi
Peso	70 kg
Prezzo	965,00 €

### BATTERIA



<b>Cod.</b>	<b>Descrizione</b>	<b>Conf.</b>	<b>Prezzo</b>
5133004387	36 V - 5,0 Ah	1	318,00 €

**BATTERIA 18V 2AH LI-ION + CARICABATTERIA** **RYOBI**

Batterie con tecnologia Lithium+ che garantisce potenza, maggiore autonomia e durata nel tempo. 4 indicatori di stato di carica (100%, 75%, 50%, 25%). Compatibile con tutti gli elettrodomestici Ryobi 18V ONE+.



Cod.	Descrizione	Conf.	Prezzo
5133003366	batteria 2.0Ah Lithium+	1	132,00 €

**BATTERIA 18V 5AH LI-ION + CARICABATTERIA** **RYOBI**

Batterie con tecnologia Lithium+ che garantisce più potenza, più autonomia e più durata nel tempo rispetto alla precedente generazione di batterie litio. 4 indicatori di stato di carica (100%, 75%, 50%, 25%). Compatibile con tutti gli elettrodomestici Ryobi 18V ONE+.



Cod.	Descrizione	Conf.	Prezzo
5133003366	batteria 5.0Ah Lithium+	1	208,50 €

**TAGLIABORDI A BATTERIA OLT1832 - 18V** **RYOBI**

Tecnologia EasyEdge™ che garantisce un rapido passaggio da modalità tagliabordi a rifilabordi. Con asta telescopica e maniglia regolabile. Regolazione della testa di taglio a 3 posizioni per il taglio dell'erba ad ogni angolazione. Batteria non inclusa.



Cod.	062438
Batteria	18V
Ø taglio	250-300 mm
Testina	con filo avanz. automatico
Prezzo	77,50 €

**TOSAERBA A BATTERIA OLM1833B - 18V** **RYOBI**

Regolazione centralizzata dell'altezza di taglio a 5 posizioni. Impugnatura ergonomica regolabile in altezza. Pettini erba laterali per tagliare fino al bordo dei muri. Impugnatura ripiegabile per occupare pochissimo spazio quando non in uso. Include tappo Mulching e sacco di raccolta 35 lt.



Cod.	062032
Batteria	18V
Altezza taglio	2,5 - 6,5 cm
Larghezza taglio	33 cm
Prezzo	210,00 €

**FORBICI TAGLIAERBA CON SAGOMATORE OGS1822** **RYOBI**

2 in 1: tosaerba e sagomatore. Leggero e maneggevole. Cambio rapido della lama. Lama in acciaio temprato.



Cod.	061800
Potenza	18V
Batteria	5,0 Ah
Lama sagomatore	sagomatore 200 mm
Lama tosaerba	tosaerba 120 mm
Peso	1,3 kg
Prezzo	83,30 €

**SPAZZOLA PULISCIFUGHE RY18PCA-O - 18V** **RYOBI**

Facile rimozione di muschio ed erba dalle fughe del pavimento. Asta telescopica regolabile in altezza. Impugnatura ergonomica regolabile. Fornito senza batteria.



Cod.	062439
Potenza	18V
Peso	senza batteria 2,9 kg
Prezzo	140,00 €

**DECESPUGLIATORE OLT1833 - 18V** **RYOBI**

Motore Brushless senza spazzole che garantisce ottime performance di taglio e maggior autonomia. Impugnatura a delta ergonomica. Avanzamento filo batti e via. Batteria non inclusa.



Cod.	062441
Potenza	18V
Ø taglio	280/330 mm
Ø filo	2 mm
Peso	senza batteria 3,3 kg
Prezzo	236,50 €



**ELETTROSEGA BRUSHLESS OCS1830 - 18V** **RYOBI**

Motore BRUSHLESS che offre massima potenza e massima autonomia. Barra e catena Oregon®. Lubrificazione automatica della catena, e regolazione senza l'ausilio di utensili. Impugnatura ergonomica. Blocco istantaneo in caso di contatto con il paramani. Batteria non inclusa.



<b>Cod.</b>	<b>061801</b>
Potenza	18V
Barra	30 cm
Peso	senza batteria 3,2 kg
Prezzo	236,50 €

**TAGLIASIEPI DHT1855R - 18V** **RYOBI**

Lama taglio laser affilata al diamante. Leggero e ben bilanciato con impugnatura posteriore rotante per tagliare in molteplici posizioni. Dotato di frizione e di sistema HedgeSweep™ per tenere gli scarti lontano dalla lama.



<b>Cod.</b>	<b>062442</b>
Potenza	18V
Lunghezza barra	55 cm
Profondità taglio	22 mm
Peso	senza batteria 2,8 kg
Prezzo	139,00 €

**ATOMIZZATORE RY18FGA-0 - 18V** **RYOBI**

Ideale per l'uso con detersivi, insetticidi, pesticidi, fungicidi. A differenza di un irroratore tradizionale, il liquido inserito viene atomizzato, in modo da poter raggiungere superfici più distanti. Le particelle atomizzate possono raggiungere fino a 4,5 m di distanza. Fornito senza batteria.



<b>Cod.</b>	<b>062445</b>
Potenza	18 V
Capacità serbatoio	2 lt
Portata	7,2 l/h
Peso	senza batteria 2,8 kg
Prezzo	208,50 €

**TRONCARAMI OLP1832BX - 18V** **RYOBI**

Troncarami senza fili ideale per raggiungere anche aree difficili. Consente di tagliare senza sforzo rami fino a Ø 32 mm. Lame di qualità elevata che esercitano una forza fino a 150 kg/m. Impugnatura ergonomica. Fornito senza batteria.



<b>Cod.</b>	<b>062444</b>
Potenza	18 V
Capacità taglio	32 mm
Lama	tipo bypass
Peso	senza batteria 1,9 kg
Prezzo	167,00 €

**POTATORE TELESCOPICO OPP1820 - 18V** **RYOBI**

Regolazione della tensione della catena senza l'ausilio di utensili. Asta estensibile per raggiungere altezze fino a 4 metri. Testa orientata a 30° per maggiore sicurezza e facilità di taglio. Lubrificazione automatica della catena. Taglia fino a 25 rami di 10cm di diametro con batteria 1.5Ah. Fornito senza batteria.



<b>Cod.</b>	<b>062443</b>
Potenza	18V
Barra	20 cm
Peso	senza batteria 3,2 kg
Prezzo	146,00 €

**SOFFIATORE JET OBL18JB - 18V** **RYOBI**

Turbina jet che permette di evitare la dispersione di energia garantendo ottime performance. Velocità variabile per il massimo controllo. Raschietto per rimuovere anche foglie umide. Impugnatura ergonomica. Consigliato per aree di 700mq con batteria 5.0Ah. Fornito senza batteria.



<b>Cod.</b>	<b>061984</b>
Potenza	18 V
Velocità aria sof.	160 km/h
Volume aria	7,9 m³/min
Peso	senza batteria 2,1 kg
Prezzo	111,00 €

**BATTERIA LITIO 18V**



Cod.	Fig.	Potenza	Conf.	Prezzo
R00480	1	18V - 4,0 Ah	1	84,30 €
R00474	2	18V - 1,5 Ah	1	40,90 €
R00469	3	18V - 2,0 Ah	1	48,70 €
R00462	4	18V - 3,0 Ah	1	66,20 €

**TAGLIASIEPI CORDLESS 18V**



Senza batteria. Interruttore di sicurezza. Schermo di protezione. Impugnatura ergonomica.



<b>Cod.</b>	<b>GA8049</b>
Batteria	18 V
Lama	520 mm
Prezzo	58,30 €

**CARICABATTERIA PER BATTERIA LITIO**



Cod.	Potenza	Conf.	Prezzo
R00473	18V - 2,0 Ah	1	23,55 €
R00461	18V - 3,0 Ah	1	26,25 €

**SOFFIATORE CORDLESS 18V**



Senza batteria. Impugnatura ergonomica.



<b>Cod.</b>	<b>GA7875</b>
Batteria	18 V
Volume aria	5 mc/min
Velocità max aria	180 km/h
Prezzo	52,00 €

**TAGLIABORDI CORDLESS 18V**



Senza batteria. Maniglia regolabile. Asta telescopica. Testa inclinabile e girevole. Parasassi. Testina batti e vai. Ruota per taglio laterale.



<b>Cod.</b>	<b>GA0206</b>
Potenza	18 V
Testina	2 fili nylon - batti vai
Prezzo	52,00 €



**BATTERIA E CARICABATTERIA ELIA**



Per utensili mod. Elia.



Cod.	N°	Potenza	Conf.	Prezzo
063016	1	2,5 Ah	1	198,40 €
063017	2	7,5 Ah	1	325,60 €

Cod.	N°	Descrizione	Conf.	Prezzo
063013	3	caricabatterie standard	1	91,60 €

**POTATORE A BATTERIA ELIA 36 V**



Serbatoio automatico olio 105 ml. Sistema doppia velocità con display. Indicatore led per consumo batteria. Tendi catena semplificato. Sistema manico anti vibrazioni. Cinta con aggancio su asta semplificato.



Cod.	063011	063473
Potenza	800 W	800 W
Lama	25 cm	25 cm
Velocità a vuoto	8000-9000 g/min	8000-9000 g/min
Maglia	1/4 51	1/4 51
Asta	150 cm	150 cm
Autonomia	165 min	165 min
Batteria	7,5 Ah	senza batteria
Peso	4,5 kg	4,5 kg
Prezzo	826,00 €	394,30 €

**POTATORE A BATTERIA ELIA 36 V**



Serbatoio automatico olio 105 ml. Sistema doppia velocità con display. Indicatore led per consumo batteria. Tendi catena semplificato. Sistema manico anti vibrazioni. Cinta con aggancio su asta semplificato.



Cod.	063012	063474
Potenza	800 W	800 W
Lama	25 cm	25 cm
Velocità a vuoto	8000-9000 g/min	8000-9000 g/min
Maglia	catena 1/4 51	1/4 51
Asta	200 cm	200 cm
Autonomia	165 min	165 min
Batteria	7,5 Ah	senza batteria
Peso	4,5 kg	4,5 kg
Prezzo	964,00 €	440,10 €

**DECESPUGLIATORE A BATTERIA ELIA 36 V**



Motore brushless ad alta efficienza con due velocità. Albero in alluminio leggero. Indicatore led per batteria. Batteria opzionale.



Cod.	063009
Potenza	600 W
Velocità a vuoto	5000/6000 g/min
Ø taglio	380 mm
Batteria	2,5-7,5 Ah
Peso	3 kg
Prezzo	221,30 €

**TAGLIASIEPE A BATTERIA ELIA 36 V**



Motore brushless ad alta efficienza con alta e bassa velocità. Avviamento elettronico istantaneo. Batteria e caricabatteria con indicatore led. Manico con 3 posizioni. Variazione di velocità nel movimento lame.



Cod.	063015
Potenza	800 W
Lama	610 mm
Capacità taglio	27 mm
Batteria	2,5-7,5 Ah
Peso	3,5 kg
Prezzo	230,20 €

**SOFFIATORE A BATTERIA ELIA 36 V**



Motore brushless ad alta efficienza con velocità variabile. Avvio istantaneo. Avvio con pulsante elettronico. Turbina con ventola meccanizzata. Leva per controllo velocità. Manico con indicatore led per batteria.



Cod.	063010
Potenza	900 W
Velocità aria	170/145-115 km/h
Batteria	2,5-7,5 Ah
Peso	2,2 kg
Prezzo	207,30 €

### TAGLIABORDI ELETTRICO RLT3525

Utilizza testina PN00295 (RAC 118).



RYOBI

<b>Cod.</b>	<b>PN00183</b>
Ø taglio	250 mm
Testina	2 fili
Motore	350 W
Prezzo	56,10 €

### TAGLIABORDI ELETTRICO XTRIM 700 PE-V16

Sistema tap & go, possibilità di smontare la barra di trasmissione. Testina automatica a 2 fili rifa il prato negli angoli di difficile accesso, lasciandolo perfetto. Regolazione ergonomica dell'impugnatura per una maggiore comodità di lavoro. La trasmissione smontabile facilita il trasporto e lo stoccaggio.



<b>Cod.</b>	<b>GA0209V1</b>
Motore	elettrico 230 V ~ 50 Hz
Potenza	1000 W
Ø taglio	35 cm
Testina	2 fili
Asta	curva staccabile
Peso	4,8 kg
Prezzo	122,00 €

### TESTINA TAGLIABORDI



RYOBI

Cod.	Descrizione	Conf.	Prezzo
<b>PN00295</b>	rac118 per VERTEBRA	1	8,44 €
<b>PN00296</b>	rac120 per RLT1038/7038	1	12,15 €

### TAGLIABORDI ELETTRICO XTRIM 365 E-V16

Design trasformabile che adotta fino a 4 posizioni differenti. Impugnatura regolabile per un'ottima presa. Regolazione di altezza che si adatta comodamente all'utente. Giro di 180° per rifilare e non lasciare neanche un filo d'erba da tagliare. Regolazione telescopica, tap&go.



GARLAND

<b>Cod.</b>	<b>GA0204V2</b>
Motore	elettrico 230 V - 50 Hz
Potenza	600 W
Ø taglio	32 cm
Testina	2 fili
Peso	2,7 kg
Prezzo	70,00 €

### TAGLIABORDI ELETTRICO 3 IN 1 BEST 100 DPE

Design trasformabile che adotta fino a 4 posizioni differenti. Impugnatura regolabile per un'ottima presa. Regolazione di altezza che si adatta comodamente all'utente. Giro di 180° per rifilare e non lasciare neanche un filo d'erba da tagliare e tracolla. Regolazione telescopica, tap&go.



GARLAND

<b>Cod.</b>	<b>PE00580</b>
Motore	elettrico 230 V - 50 Hz
Potenza	1000 W
Ø taglio	32 cm
Testina	2 fili
Asta	alluminio 25 cm antivibrante
Peso	4,78 kg
Prezzo	140,00 €

### BOBINE FILO TAGLIABORDI



GARLAND

Cod.	Descrizione	Conf.	Prezzo
<b>GA7866</b>	per GT2800	2	7,00 €
<b>G.GT4500-R</b>	per GT4500	2	8,82 €

**KIT TESTINA PER XTRIM 365 E V16**



Cod.	N.	Descrizione	Conf.	Prezzo
061569	1	coperchio testa	1	3,59 €
061570	2	bobina inferiore	1	6,66 €
061571	3	molla	1	2,40 €

**TESTINA PER TAGLIABORDI**



Cod.	Descrizione	Conf.	Prezzo
061568	ricambio per XTRIM 365 E V16	1	9,15 €

**TESTINA PER TAGLIABORDI**



Cod.	Descrizione	Conf.	Prezzo
061572	ricambio per XTRIM 700 PE V16	1	16,30 €

**TESTINA PER TAGLIABORDI**



Cod.	Descrizione	Conf.	Prezzo
061573	ricambio per BEST 100 DPE	1	19,30 €

**TESTINA PER TAGLIABORDI**



Cod.	Descrizione	Conf.	Prezzo
R00470	ricambio per GA0206	1	5,20 €

**DECESPUGLIATORE 3 IN 1 BEST 510 DPG**

Fornito con potatore, tagliasiepe e prolunga 40 cm. Asta compatibile con accessori BEST 310.



Cod.	PE00473K
ASTA	25 mm antivibrante
MOTORE	2T - 33 cc
POTENZA	0,95 kW
PESO	6,3 kg
PREZZO	362,60 €

**KIT DECESPUGLIATORE 2 IN 1 BEST 510 DPG**

Decespugliatore convertibile in potatore in altura, mediante i suoi accessori opzionali. Il suo motore leggero lo rende molto maneggevole in qualsiasi posizione. Facilita la partenza a freddo mediante il "primer". Trasmissione smontabile e maniglia a delta, include testina a due fili, disco in acciaio, utensili, accessorio potatore e prolunga da 70 cm. Si converte in un potente potatore da 2,90 m. Sistema antivibrazione.

Asta compatibile con accessori BEST 310.



Cod.	PE00473
Motore	2T - 32,6 cc
Potenza	0,9 kW
Asta	alluminio 25 mm antivibrante
Peso	5,9 kg
Prezzo	258,00 €

**ACCESSORIO DECESPUGLIATORE POTATORE CS BEST 310/510-V15**

Ideale per la potatura dei rami più alti. Compatibile con decespugliatore BEST 510.



Cod.	cm	Conf.	Prezzo
GA0234V1P	barra/catena 20	1	111,00 €

**ACCESSORIO DECESPUGLIATORE TAGLIESIEPI HT BEST 310**

Larghezza dente 18 mm, inclinazione 90°, ampio taglio, facile portata. Compatibile con decespugliatore BEST 510.



Cod.	Lama cm	Conf.	Prezzo
GA0234V1T	40	1	111,00 €



## DECESPUGLIATORE TJ27 COMBI



In dotazione decespugliatore, prolunga 75 cm, taglia siepe, potatore a catena. Accensione elettronica. Omologato euro 5.



<b>Cod.</b>	<b>GA9522</b>
Motore	a scoppio 26,3 cc
Asta	Ø 24 mm
Peso	4,3 kg
Prezzo	704,00 €

## DECESPUGLIATORE TOUCAN 34

Asta professionale in alluminio. In dotazione testina 2 fili disco in acciaio. GA0230P



<b>Cod.</b>	<b>PE00589</b>
Motore	a scoppio - 32,7 cc
Potenza	0,9 kW
Peso	7,2 kg
Prezzo	174,80 €

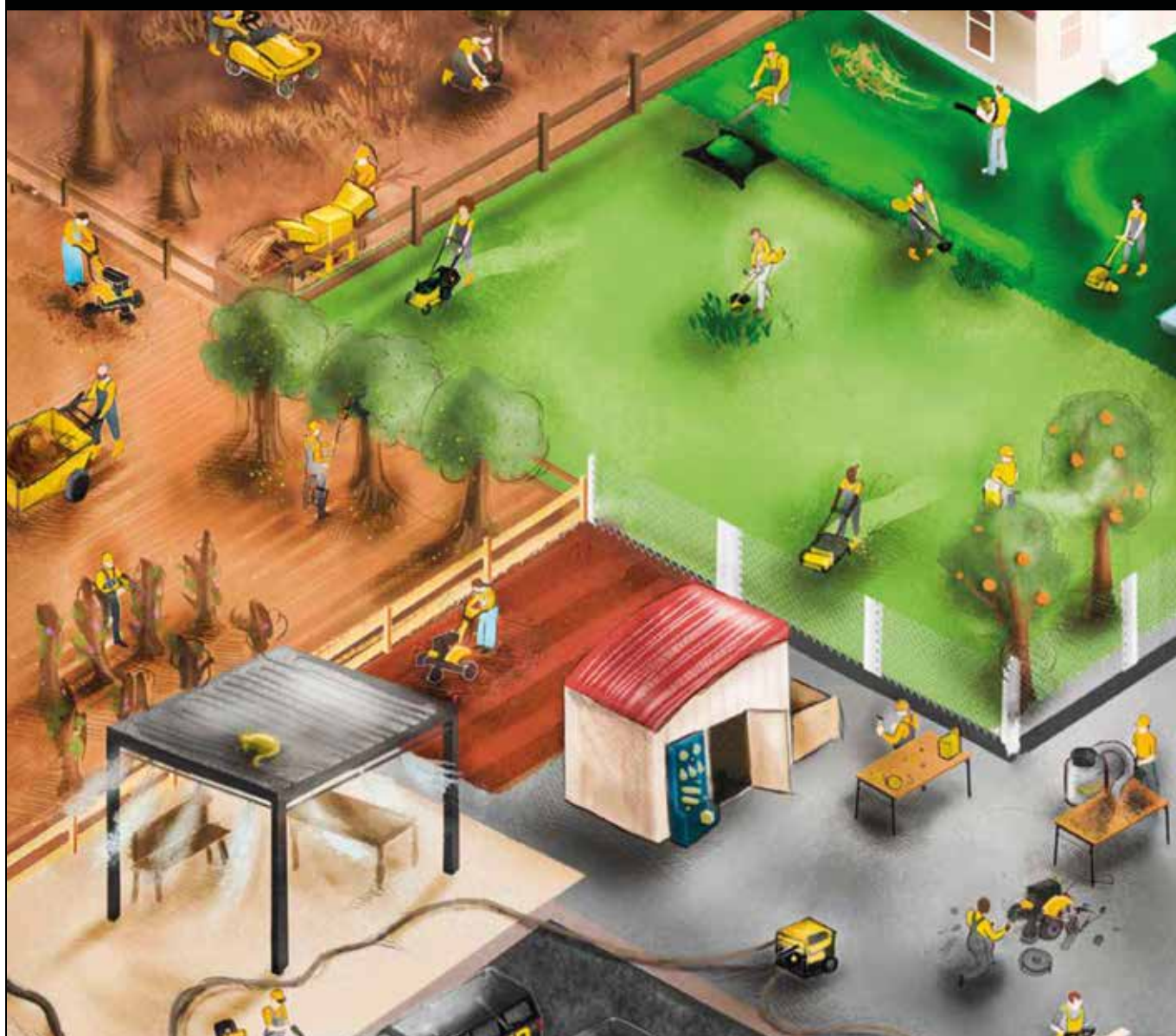

### DECESPUGLIATORE SCOPPIO BEST 511 DG

Primer per partenza a freddo, sistema antivibrazione. Include testina a due fili, disco da taglio e tracolla. Sistema antivibrazione. Imbragatura a tracolla. Impugnatura delta. Accensione elettronica.



<b>Cod.</b>	<b>GA0230G1</b>
Motore	2T - 32,6 cc
Potenza	0,95 kW
Asta	alluminio 25 mm antivibrante
Peso	6,3 kg
Prezzo	232,00 €

### DECESPUGLIATORE SCOPPIO BEST 711 DG

Primer per partenza a freddo, sistema antivibrazione, meccanismo di taglio alta qualità. Include testina a due fili, disco da taglio e tracolla. Sistema antivibrazione. Imbragatura a tracolla. Impugnatura delta.



<b>Cod.</b>	<b>GA0235G</b>
Motore	2T - 42,7 cc
Potenza	1,25 kW
Asta	25 mm antivibrante
Peso	7,0 kg
Prezzo	248,00 €

### DECESPUGLIATORE SCOPPIO BEST 921 GC

Primer per partenza a freddo, sistema antivibrante, maniglia doppia orientabile 90°, barra Ø 28 mm. Include testina a due fili, disco in acciaio, utensili e imbragatura doppia. Impugnatura a doppia maniglia.



<b>Cod.</b>	<b>GA0246L</b>
Motore	2T - 51,7 cc
Potenza	1400 kW
Asta	28 mm antivibrante
Peso	9,3 kg
Prezzo	266,00 €

### DECESPUGLIATORE ROMEO 33 CC

Raffreddamento automatico, easy start. In dotazione: testina batti e vai, disco a 3 denti, bretella.



<b>Cod.</b>	<b>059041</b>
Motore	2T - 32,6 cc
Asta	26 mm
Larghezza taglio	43 cm
Peso	6,6 kg
Prezzo	251,50 €

### DECESPUGLIATORE ROMEO 43 CC

Raffreddamento automatico, easy start. In dotazione: testina batti e vai, disco a 3 denti, bretella.



<b>Cod.</b>	<b>059042</b>
Motore	2 T - 42,7 cc
Asta	26 mm
Larghezza taglio	43 cm
Peso	7,6 kg
Prezzo	272,50 €

### DECESPUGLIATORE ROMEO 52 CC

Raffreddamento automatico, easy start. In dotazione: testina batti e vai, disco a 3 denti, bretella.



<b>Cod.</b>	<b>059043</b>
Motore	2T - 51,7 cc
Asta	26 mm
Larghezza taglio	43 cm
Peso	7,7 kg
Prezzo	297,50 €

## DECESPUGLIATORE KAWASAKI TJ27-I



Accensione elettronica. Antivibrante su motore e su impugnatura. Omologato euro 5.



<b>Cod.</b>	<b>GA0228</b>
Motore	26,3 cc - 2T
Asta	Ø 24 mm
Testina	2 fili BV
Peso	5,1 kg
Prezzo	454,00 €

## DECESPUGLIATORE KAWASAKI TJ53EI



Accensione elettronica. Omologato euro 5.



<b>Cod.</b>	<b>PN01240</b>
Motore	53,2 cc - 2T
Asta	Ø 27 mm
Testina	2 fili BV
Peso	7,6 kg
Prezzo	528,00 €

## DECESPUGLIATORE KAWASAKI TJ35EI - 34,4 CCC



Accensione elettronica. Antivibrante su motore e su impugnatura. Omologato euro 5.



<b>Cod.</b>	<b>GA0253C</b>
Motore	34,4 cc - 2T
Asta	Ø 27 mm
Testina	2 fili BV
Peso	6,2 kg
Prezzo	447,50 €

## DECESPUGLIATORE KAWASAKI TJ45 ZAINO



Accensione elettronica. Antivibrante su motore e su impugnatura. Omologato euro 5.



<b>Cod.</b>	<b>GA0231</b>
Motore	45,4 cc - 2T
Asta	Ø 27 mm
Testina	2 fili
Peso	11,8 kg
Prezzo	566,00 €

## DECESPUGLIATORE KAWASAKI TJ45-I



Accensione elettronica. Antivibrante su motore e su impugnatura. Omologato euro 5.



<b>Cod.</b>	<b>GA0254C</b>
Motore	45,4 cc - 2T
Asta	Ø 27 mm
Testina	2 fili BV
Peso	6,9 kg
Prezzo	481,50 €

## DECESPUGLIATORE KAWASAKI TJ53E ZAINO



Accensione elettronica. Antivibrante su motore e su impugnatura. Omologato euro 5.



<b>Cod.</b>	<b>042206</b>
Motore	53,2 cc - 2T
Asta	Ø 27 mm
Testina	2 fili BV
Peso	12,1 kg
Prezzo	609,00 €

### DECESPUGLIATORE HO25 I

Potenza massima 0,72 kW - 7500 RPM.  
Disco 4T. Omologato euro 5.



<b>Cod.</b>	<b>GA0242</b>
Motore	a scoppio HONDA 25 cc - 4T
Asta	Ø 24 mm
Testina	2 fili BV
Peso	5,3 kg
Prezzo	502,00 €

### DECESPUGLIATORE HO35 I

Accensione elettronica. Disco in metallo 4 denti. Dispositivo antivibrante su motore e impugnatura. Tubo trasmissione rigido Ø 27 mm. Potenza massima 1 kW - 7000 RPM. Disco 4T. Omologato euro 5.



<b>Cod.</b>	<b>GA0243</b>
Motore	a scoppio HONDA 35,8 cc - 4T
Asta	Ø 27 mm
Testina	2 fili BV
Peso	7 kg
Prezzo	539,00 €

### DECESPUGLIATORE HONDA HO50I

Sistema antivibrante. Manopola ergonomica in bi-materiale per un perfetto comfort e grip. Potenza massima 1,47 kW - 7000 RPM. Disco 4T.



<b>Cod.</b>	<b>PN01145</b>
Asta	Ø 28 mm antivibrante
Motore	Honda 47,9 cc - 4T
Testina	2 fili BV
Peso	7,4 kg
Prezzo	593,00 €

### TAGLIASIEPI ELETTRICO SET FIRST E-V19

Le lame in acciaio stampato assicurano un taglio davvero pulito. Eccezionale nel taglio del ligustro e nella pota di siepi di cipresso. Barra in alluminio con profilo di sicurezza fornito di proteggi lama.



<b>Cod.</b>	<b>GA8047V1</b>
Potenza	550 W
Barra	alluminio
Lama	51 mm
Larghezza taglio	16 mm
Peso	3,0 kg
Prezzo	81,90 €

### TAGLIASIEPE ELETTRICO SET 352 E

Coltelli in acciaio di prima qualità con doppio filo di precisione, impugnatura inclinabile fino a 90°. Molto raccomandato per siepi di ligustro e lo smusso di cipressi.



<b>Cod.</b>	<b>PE00590</b>
Potenza	600 W
Barra	alluminio
Lama	610 mm
Larghezza taglio	24 mm
Peso	3,3 kg
Prezzo	90,20 €

### TAGLIASIEPE ELETTRICO SET 652 VE-VI

Il prodigioso SET 652 VE di soli 4,5 kg combina tutti i must dei nostri tagliasiepi: sistema di ingranaggi in acciaio a due stadi, per un martellamento continuativo e stop sincronizzato dei coltelli in soli 0,02 secondi. Coltelli di acciaio PRO a triplo filo e una comoda maniglia regolabile, per fare della potatura un lavoro più gratificante. Impugnatura inclinabile fino a 90°. Barra in alluminio con profilo di sicurezza fornito di proteggi lama.



<b>Cod.</b>	<b>GA8048</b>
Motore	elettrico 230 V - 50 Hz
Potenza	750 W
Lama	730 mm - lama PRO
Impugnatura	rotante 180°
Peso	3,6 kg
Prezzo	149,00 €



### TAGLIASIEPI ELETTRICO RHT676ORL

**RYOBI**

Doppia azione taglio laser con affilatura al diamante per grandi performance di taglio. Protezione della lama a T. Tipo lama taglio laser. Impugnatura posteriore rotante per il massimo del comfort in ogni posizione di taglio.



<b>Cod.</b>	<b>059670</b>
Potenza	650 W
Lunghezza barra	60 cm
Profondità taglio	30 mm
Peso	4 kg
Prezzo	167,50 €

### TAGLIASIEPI SET 762

**GARLAND**

Una macchina ideale per il taglio di grandi siepi. Ergonomico, potente e richiede poca manutenzione. Rotazione maniglia 90°. Scarico anteriore. Lama Pro.



<b>Cod.</b>	<b>GA0263V4</b>
Motore	2 T
Potenza	25,4 cc - 0,85 kW
Lama	65 cm
Larghezza taglio	28 mm
Peso	5,9 kg
Prezzo	240,00 €

### TAGLIASIEPI ELETTRICO MULTIFUNZIONALE SET 353 FE-V17

**GARLAND**

Configurabile come tagliasiepi a pertica. Ideale per il taglio della parte alta della siepe senza l'utilizzo di scale. La testina si può ruotare di 90° rispetto alla pertica per i tagli orizzontali della parte superiore della siepe. Configurabile senza pertica. Diventa un tagliasiepi multiregolabile a cui si può ruotare di 90° le lame o l'impugnatura riuscendo ad offrire sempre all'utente la postura di lavoro più comoda.



<b>Cod.</b>	<b>PE01005</b>
Motore	elettrico 230 V - 50 Hz
Potenza	600 W
Lama	41 cm
Larghezza taglio	20 mm
Impugnatura	rotante 180°
Peso	5,14 kg
Prezzo	136,40 €

### TAGLIASIEPI A SCOPPIO RHT266OR

**RYOBI**

Potente motore Subaru.



<b>Cod.</b>	<b>PN00715</b>
Motore	26 cc
Potenza d'uscita	0,9 kW
Lama	doppia azione 600 mm
Larghezza taglio	28 mm
Peso	5,3 kg
Prezzo	347,00 €

### TAGLIASIEPI A SCOPPIO TJ23

**KAWASAKI**

Impugnatura regolabile fino a 5 posizioni. Omologato euro 5.



<b>Cod.</b>	<b>GA9524</b>
Motore	2T - 23,3 cc
Barra	doppie lame falcianti con movimento alternato
Lama	doppia azione 600 mm
Peso	5,4 kg
Prezzo	594,00 €



### SEGHETTO A BATTERIA RODENT 604W-21



Leggero e di piccole dimensioni, con impugnatura ergonomica. Lubrificazione automatica. Adatto ad essere usato per attività di potatura intensiva su alberi e arbusti con rami dal Ø fino a 10 cm. Con protezione per catena. Comprende 2 batterie 4,0 Ah. In valigetta.



Cod.	PE00619
Motore	brushless elettrico
Potenza	650 W
Batteria	litio 21 V - 4 Ah
Barra	5" - 12,5 cm
Velocità max	11 mt/sec.
Peso	1,95 kg con batteria
Prezzo	348,00 €

Cod.	Descrizione	Prezzo
R00780	Batteria	88,00 €
R00781	Caricabatterie	24,00 €
R00783	Catena	15,00 €
R00784	Barra	9,00 €
R00785	Kit tenditore	8,40 €
R00790	Copertura catena	3,60 €
R00794	Pompa dell'olio	9,00 €
R00795	Can stop	1,80 €
R00797	Motore completo	48,00 €

### CESOIA ELETTRICA A BATTERIA CEPA 130



Forbice per potatura di rami con due batterie al litio e un caricabatterie. Regolazione elettronica dell'apertura a 20 mm o 30 mm. Include 2 batterie per garantire tra 1.600 e 3.200 tagli. Tempo di ricarica di una batteria 1-1,5 ore. Sistema di sicurezza NCD che ferma la lama a contatto con la pelle.



Cod.	PE00442
Batteria	2 da 2,0 Ah - 16,8 V
Autonomia	3-4 ore
Taglio max	30 mm
Peso	900 g
Prezzo	258,00 €

### FODERO PER CESOIA A BATTERIA CEPA



Cod.	Descrizione	Conf.	Prezzo
062978	in pelle	1	16,50 €

### BATTERIA E CARICABATTERIA



Batteria: 16,8 V - 2,0 Ah.



Cod.	Descrizione	Conf.	Prezzo
R00606	Batteria per CEPA 130	1	64,10 €
R00618	Caricabatteria per CEPA 130	1	28,00 €

### MOTORE PER CESOIA A BATTERIA



Cod.	Modello	Conf.	Prezzo
R00608	CEPA 130	1	72,00 €

### SCHEDA ELETTRONICA+SUPPORTO PER CESOIA A BATTERIA



Cod.	Modello	Conf.	Prezzo
R00607	CEPA 130	1	66,00 €

### VITI LAMA PER CESOIA A BATTERIA



Cod.	Modello	Conf.	Prezzo
R00611	CEPA 130	1	7,15 €

### LAMA SUPERIORE PER CESOIA A BATTERIA



Cod.	Modello	Conf.	Prezzo
R00613	CEPA 130	1	15,00 €

### LAMA INFERIORE PER CESOIA A BATTERIA



Cod.	Modello	Conf.	Prezzo
R00614	CEPA 130	1	13,00 €

### INTERRUTTORE CESOIA ELETTRICA A BATTERIA



Cod.	Modello	Conf.	Prezzo
R00617	CEPA 130	1	5,32 €

### POTATORE ELETTRICO 14,4V PV295



Con display grafico contatagli parziale e totale. Indicatore stato carica batteria. Taglio progressivo e apertura regolabile delle lame. Impugnatura ergonomica in tecnopolimero ad alta resistenza. Motore Brushless 150 W. Funzione spegnimento rapido stand-by. Fornita con due batterie per una durata complessiva di una giornata di lavoro.



Cod.	062046
Batteria	2 da 2,5 Ah - 14,4 V
Motore	Brushless 150 W
Autonomia	2,5 ore
Taglio max	25 mm
Peso	680 g
Prezzo	392,00 €

### POTATORE ELETTRICO 14,4V KV310



Ideale per un utilizzo professionale. Lame in acciaio intercambiabili e funzione taglio progressivo. Corpo forbice in tecnopolimeri ad alta resistenza. Funzione spegnimento rapido stand-by. Fornita con due batterie per una durata complessiva di lavoro media di 6 ore.



**Caricabatteria a 3 posti.**

Cod.	061083
Batteria	2 da 2,5 Ah - 14,4 V
Motore	Brushless 150 W
Autonomia	3,5 ore
Taglio max	28-30 mm
Peso	710 g
Prezzo	475,00 €

### POTATORE ELETTRICO 14,4V KV360



Potatore elettronico cordless con batteria al litio e taglio progressivo dalle alte prestazioni. Le lame di taglio sono in acciaio e la lama mobile è intercambiabile. Il diametro massimo di taglio è di 35 mm. Con funzione di spegnimento rapido stand-by. Indicatore di livello della carica della batteria.



**Caricabatteria a 3 posti. Fornito con 3 batterie per una durata complessiva di un giorno di lavoro. Carica batterie simultaneo.**

Cod.	062113
Batteria	3 da 2,5 Ah - 14,4 V
Motore	Brushless 150 W
Autonomia	3,5 ore
Taglio max	35 mm
Peso	810 g
Prezzo	634,00 €

### LAMA MOBILE PER POTATORE A BATTERIA



Cod.	Modello	Conf.	Prezzo
062044	KV310	1	25,35 €
062115	KV360	1	45,30 €

### LAMA MOBILE PER POTATORE A BATTERIA



Cod.	Modello	Conf.	Prezzo
062117	PV295	1	22,05 €

### LAMA FISSA PER POTATORE A BATTERIA



Cod.	Modello	Conf.	Prezzo
063231	PV295	1	30,90 €
062051	KV310	1	19,30 €
062114	KV360	1	28,85 €

### SISTEMA DI FISSAGGIO LAMA PER POTATORE A BATTERIA



Cod.	Modello	Conf.	Prezzo
063550	PV295	1	27,15 €
063551	KV310	1	8,28 €
063558	KV360	1	27,15 €

### KIT COVER A-B + VITI PER POTATORE A BATTERIA



Vite m 2,6x8.

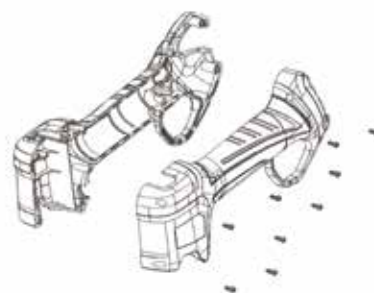

Cod.	Modello	Conf.	Prezzo
063559	KV360	1	35,30 €

**KIT COVER A-B + VITI PER POTATORE A BATTERIA**

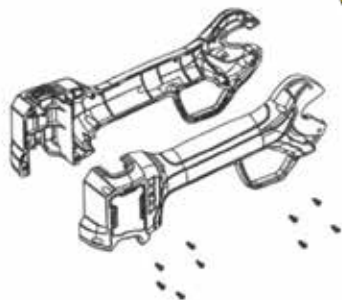

Cod.	Modello	Conf.	Prezzo
063549	PV295	1	35,30 €

**KIT COVER A-B PER POTATORE A BATTERIA**



Cod.	Modello	Descrizione	Conf.	Prezzo
063552	KV310	A	1	8,28 €
063553	KV310	B	1	8,28 €

**COVER LAMA PER POTATORE A BATTERIA**



Cod.	Modello	Conf.	Prezzo
063554	KV310	1	5,53 €
063560	KV360	1	4,41 €

**INTERRUTTORE PER POTATORE A BATTERIA**



Cod.	Modello	Conf.	Prezzo
063128	KV310	1	5,16 €
063561	KV360	1	10,60 €

**VITE COVER LAMA PER POTATORE A BATTERIA**



Cod.	Modello	Conf.	Prezzo
063555	KV310	1	0,67 €

**BATTERIA LITIO E CARICABATTERIA**

Batteria: 2,5 Ah - 14,4 V.



Cod.	Descrizione	Conf.	Prezzo
062052	Batteria per KV310/KV360/PV280/PV295	1	94,30 €
062755	Caricabatteria per KV310/KV360	1	29,35 €



### SEGHETTO A BATTERIA KVS5000 14,4 V



Seghetto a catena con due batterie al litio, ricaricabile ad innesto rapido. Impugnatura ergonomica e catena da 1/4" con copertura protettiva. Serbatoio dell'olio integrato e livello visibile dall'esterno. Lubrificazione della catena.



<b>Cod.</b>	<b>063787</b>
Batteria	14,4 V - 2,6 Ah
Catena	1/4"
Barra	5"
Prezzo	267,50 €

### SEGHETTO A BATTERIA KVS8000 21,6 V



Seghetto a catena con due batterie al litio, ricaricabile ad innesto rapido. Con display grafico, impugnatura ergonomica e copertura protettiva.



<b>Cod.</b>	<b>063788</b>
Batteria	21,6 V - 4,0 Ah
Catena	1/4"
Barra	8"
Prezzo	566,00 €

### SEGHETTO A BATTERIA CON ASTA KVS8000 21,6 V



Seghetto a catena con due batterie al litio, ricaricabile ad innesto rapido. Con display grafico, impugnatura ergonomica e copertura protettiva. Con asta estensibile.



<b>Cod.</b>	<b>063789</b>
Batteria	21,6 V - 4,0 Ah
Catena	1/4"
Barra	8"
Asta	2,5 - 3,5 m
Prezzo	771,00 €

### POTATORE ELETTRICO TELESCOPICO RPP750S



Estensibile fino a 2,7 m. Barra inclinata 15° per un taglio più semplice e sicuro. Asta e prolunga in fibra di vetro modulare. Impugnatura Gripzone per il massimo comfort. Asta smontabile per un migliore stoccaggio.



<b>Cod.</b>	Motore	Barra	Peso	Prezzo
<b>PN00728</b>	750 W	20 cm	3,8 kg	169,50 €

### POTATORE ELETTRICO BULK 298 OFE-V16



Specialmente indicato per la pota ed il taglio di rami in altura, permette di raggiungere i 4,2 m di altezza di lavoro. Angolo della barra regolabile da 0° a 40° senza utensili che permette di cambiare angolazione di lavoro rapidamente e comodamente per poter accedere con facilità a qualsiasi ramo. Pompa lubrificazione catena e serbatoio dell'olio con visore di livello. Angolo regolabile, estensione regolabile, asta in alluminio, ingrassaggio automatico, controllo visivo del livello olio, interruttore di sicurezza.



<b>Cod.</b>	<b>PE01002</b>
Motore	elettrico
Potenza	750 W
Barra	25 cm
Passo	166-212
Passo catena	3/8" B.P. 0,050"
Catena	40 denti
Regolazione	asta da 1,7 a 2,85 m
Peso	3,8 kg
Prezzo	170,50 €

### ELETTROSEGA BULK 316 E



Regolazione catena senza attrezzi. Spia livello olio. Freno catena. Ingrassaggio automatico.



<b>Cod.</b>	<b>GA2630V1</b>
motore	230 V - 50 Hz
Potenza	2200 W
Barra	40 cm
Passo catena	3/8" x 0,050
N. denti catena	56
Peso	4,9 kg
Prezzo	118,00 €



### ELETTROSEGA BULK 518 E-V15



Potente motore per realizzare grandi lavori con il minimo sforzo. Lubrificazione automatica, interruttore di sicurezza, freno catena, indicatore livello olio.



<b>Cod.</b>	<b>GA2531V3</b>
Motore	elettrico 230V - 50 Hz
Potenza	2400 W
Barra	45 cm
Passo catena	3/8" x 0,050"
Catena	62 denti
Peso	5,6 kg
Prezzo	161,00 €

### ELETTROSEGA RCS2340B



Sistema antivibrazione. Con lubrificazione barra e catena automatiche. Freno catena meccanico. Velocità catena di 16m/s per ottime performance di taglio.



<b>Cod.</b>	<b>PN00718</b>	Potenza	Barra	Peso	Prezzo
		2300 W	40 cm	4,8 kg	222,00 €

### MOTOSEGA DA POTATURA RAMBO SUPER LEGGERA

Regolazione olio manuale. Ottima per la potatura professionale e il taglio in tree climbing o da piattaforma aerea.



<b>Cod.</b>	<b>055306</b>
Motore	2T - 18,3 cc
Barra	25 cm
Passo catena	1/4" B.P. 0,050"
Peso	2,7 kg
Prezzo	275,00 €

### MOTOSEGA POTATURA MONTANA 110



Motosega specializzata in potatura. Primer per aiutare l'avvio a freddo, freno lama che si aziona in caso di contraccolpo e lubrificatore automatico della catena.



<b>Cod.</b>	<b>PE00454</b>
Motore	2T - 25,4 cc
Potenza	0,8 kW
Barra	25 cm
Passo catena	3/8" x 0,050"
Catena	40 denti
Peso	3,6 kg
Prezzo	184,00 €

### MOTOSEGA MONTANA 516



Macchina con un potente motore a 2 tempi e peso limitato, perfetta per il taglio legna. Fornita con catena da 3/8" a basso profilo, sistema antivibrazione, freno catena e lubrificatore automatico. Inoltre dotata di sistema di avvio rapido e primer per l'avvio del motore a freddo. Prime Easy Start, sistema antivibrazione, freno catena, lubrificazione automatica, scomparto per chiave catena e candela.



<b>Cod.</b>	<b>PE00456</b>
Motore	2T - 40,1 cc
Potenza	1,7 kW
Barra	40 cm
Passo catena	3/8" x 0,050"
Peso	4,5 kg
Prezzo	186,50 €

### MOTOSEGA MONTANA 718



Dotata di motore ad alte prestazioni, sistema antivibrazione, freno lama, lubrificazione automatica, sistema di accensione facilitata e primer per l'avvio del motore a freddo. Indicata per taglio e demolizione. Primer Easy Start, sistema antivibrazione, freno catena, lubrificazione automatica.



<b>Cod.</b>	<b>PE00457</b>
Motore	2T - 45 cc
Potenza	1,7 kW
Barra	45 cm
Passo catena	3/8" x 0,058"
Catena	72 denti
Peso	5,3 kg
Prezzo	211,00 €

### MOTOSEGA RCS5145B



Lunghezza barra 45 cm. Velocità catena 22,2 m/s.



<b>Cod.</b>	<b>PN00720</b>
Motore	2 T - 51 cc
Potenza	2,7 cv (2 kW)
Serbatoio	0,5 lt
Peso	5,4 kg
Prezzo	471,50 €



## CATENA PER ELETTROSEGHE E MOTOSEGHE PRO Garden



Cod.	N. denti	Passo	Conf.	Prezzo
059714	57	3/8" B.P. 0,050"	1	13,70 €
059715	62	3/8" B.P. 0,050"	1	15,45 €
059716	40	3/8" B.P. 0,050"	1	9,58 €
059717	56	3/8" B.P. 0,050"	1	13,70 €
059718	72	0,325" B.P. 0,058"	1	18,50 €

## BARRA PER MOTOSEGHE



Cod.	Descrizione	Misura	L cm	Conf.	Prezzo
064050	barra	10"	25	1	36,20 €
064051	barra	12"	30	1	36,80 €
064052	barra	16"	40	1	49,60 €
064053	barra	18"	45	1	52,80 €
064054	barra	20"	50	1	62,40 €

## AFFILCATENE ELETTRICO



Cod.	Disco	Foro	Conf.	Prezzo
FU-2990	108x3,2 mm	23 mm	1	60,40 €

## MOLA RICAMBIO PER AFFILCATENE FU-2990



Cod.	mm	Ø foro mm	Conf.	Prezzo
FU-2991	108x3,2	23	1	8,91 €

## LIMA CATENA MOTOSEGA



Cod.	mm	Conf.	Prezzo
026921	4,0	12	2,16 €
026923	4,8	12	2,16 €
026924	5,2	12	2,16 €

## TRIVELLE DI RICAMBIO

Per mototrivella PE00785.



Cod.	Descrizione	Conf.	Prezzo
PE00820	giallo Ø100 mm	1	82,50 €
PE00821	argento Ø150 mm	1	90,00 €
PE00822	nero Ø200 mm	1	97,50 €

## MOTOTRIVELLA DRILL 932 G-V16

Trivella con motore 2 tempi. Le sue punte elicoidali doppie realizzano il foro al doppio della velocità rispetto alle semplici e mantenendo la coppia al centro del trapano si evita che il centro del foro si sposti. Comprende 3 punte per realizzare fori da 10/15/20 cm di Ø e doppia impugnatura che permette di utilizzare la macchina da uno o due operatori. Avviamento elettrico, interruttore di accensione, doppia impugnatura, punta elicoidale doppia. Trivelle di ricambio: PE00820 colore giallo Ø 100 mm, PE00821 colore argento Ø 150 mm, PE00822 colore nero Ø 200 mm.



Cod.	PE00785
Motore	2T - 52 cc
Potenza	1,9 kW - 2,6 cv
Ø	trivella 10/15/20 cm
Lunghezza	trivella 54/56/58 cm
Peso	con trivella 12/13/14 kg
Prezzo	304,00 €

## SPAZZATRICE PRATI ARTIFICIALI COMBER 141 E-V15

Maneggevole spazzatrice perfetta per pulire le zone di difficile accesso. Spazzola in nylon di qualità eccellente per una maggiore efficienza di lavoro. Grazie al peso contenuto e all'impugnatura regolabile offre grande comodità d'uso. Rullo-spazzola in nylon.



Cod.	PE00793
Motore	elettrico 230 V - 50 Hz
Potenza	300 W
Larghezza lavoro	40 cm
Peso	4,8 kg
Prezzo	218,00 €

## SPAZZATRICE PRATI ARTIFICIALI COMBER 502 E-V15



Pratica spazzatrice/pulitrice equipaggiata con un resistente rullo-spazzola con setole in nylon di eccellente qualità per un risultato impeccabile. Macchina leggera, pratica e maneggevole. Con maniglia pieghevole e sacco raccolta smontabile per facilitare il trasporto e lo stoccaggio. Regolazione di profondità, rullo-spazzola in nylon, sacco di raccolta.



<b>Cod.</b>	<b>PE00966</b>
Motore	elettrico 220 V - 50 Hz
Potenza	1600 W
Larghezza lavoro	40 cm
Capacità sacco	40 lt
Peso	15,6 kg
Prezzo	290,00 €

## SOFFIATORE FOGLIE GAS 550 G-V18



Modello con motore 2 tempi. Soffia, aspira e tritura. Capienza sacco fino a 45 lt di residui. Per lavori di soffiaggio prolungati, aspira fino agli angoli più inaccessibili e tritura le foglie riducendone fino a 16 volte il volume originale. Aspiratore, soffiatore, trituratore.



<b>Cod.</b>	<b>GA7888SGV2</b>
Motore	2 T - 26 cc
Potenza	0,7 kW
Velocità aria sof.	225 km/h
Volume aria	10,2 mq3/min
Capacità sacco	45 lt
Peso aspiratore	5,8 kg
Peso soffiatore	4,5 kg
Prezzo	226,00 €

## SOFFIATORE / ASPIRATORE / TRITURATORE RBV3000CESV RYOBI

Doppi tubi removibili per aspirazione/triturazione e soffiaggio, utilizzabili anche contemporaneamente. Velocità aria 375 km/h.



<b>Cod.</b>	<b>W</b>	<b>Capacità sacco</b>	<b>Peso</b>	<b>Prezzo</b>
<b>PN00729</b>	3.000	45 lt	5,1 kg	125,00 €

## SOFFIATORE FOGLIE GAS 500 G-V18



Soffiatore portatile di dimensioni ridotte per quegli utenti che hanno solo esigenze di soffiaggio e che richiedono un piccolo soffiatore con l'autonomia di un motore a benzina. Ha 3 bocche diverse (standard, curva e accelerante). Soffiatore a mano, 3 bocche di soffiaggio, blocco di acceleratore.



<b>Cod.</b>	<b>PE01003</b>
Motore	2T - 25,4 cc
Potenza	750 kW
Velocità aria sof.	250 km/h
Volume aria	12 mq3/min
Peso	4,5 kg
Prezzo	189,00 €

## ASPIRAFOGLIE ELETTRICO GAS 139E-V16



Grazie al peso limitato, questo modello tripla funzione aspiratore - soffiatore - trituratore rende il lavoro molto più leggero. Il suo motore elettrico ha 2800 W di potenza e include sacco raccolta da 35 lt per maggiore capacità di raccolta. Aspiratore, soffiatore, trituratore.



<b>Cod.</b>	<b>GA7889V3</b>
Motore	elettrico 230V - 50 Hz
Potenza	2800 W
Velocità aria sof.	275 km/h
Capacità sacco	35 lt
Peso	3,3 kg
Prezzo	67,60 €

## SOFFIATORE FOGLIE GAS 700 MG



Potente e comodo soffiatore spalleggiato a 2 tempi, pensato per realizzare prolungati ed efficienti lavori di soffiaggio. Soffiatore a zaino comodo da trasportare, ideale per lavori prolungati e aree molto estese.



<b>Cod.</b>	<b>GA7886GV1</b>
Motore	2T - 65,5 cc
Potenza	2,7 kW
Volume aria	24 m³/min
Velocità aria sof.	380 km/h
Peso	10,5 kg
Prezzo	405,50 €

## SPACCALEGNA VERTICALE CHOPPER 452 ZE-V20

Con sistema idraulico. Lavora con tronchi di massimo 52 cm di lunghezza. La piattaforma ha un angolo regolabile che consente di lavorare con i tronchi orizzontalmente, verticalmente e in posizioni intermedie. Sistema di spinta con due velocità per aumentare le prestazioni dei tronchi tagliati. Blocco ZHB per prevenire l'avviamento involontario.



<b>Cod.</b>	<b>PE00672</b>
Motore	elettrico 230V - 50Hz
Potenza	2100 W
Ø tronco	35 cm
Forza	10 t
Peso	96 kg
Prezzo	936,00 €

## SPACCALEGNA VERTICALE CHOPPER 852 ZG-V20

Funziona senza essere attaccato a rete elettrica o generatore. Può aprire tronchi lunghi fino a 52 cm. Ha un sistema idraulico che genera 12 tonnellate di forza. Piattaforma con angolo regolabile che consente di lavorare con i tronchi orizzontalmente, verticalmente e in posizioni intermedie. Sistema di spinta con due velocità per aumentare le prestazioni dei tronchi tagliati. Blocco ZHB per prevenire l'avviamento involontario. Dispone di ruote e maniglia per il trasporto.



<b>Cod.</b>	<b>PE00673</b>
Motore	a scoppio 4 T - OHV
Potenza	196 cc
Ø tronco	35 cm
Forza	12 t
Peso	98 kg
Prezzo	1.260,00 €

## SPACCALEGNA ORIZZONTALE CHOPPER 352 E-V20

Può aprire tronchi lunghi fino a 52 cm. Dispone del sistema di blocco ZHB per evitare partenze involontarie. Maniglia ergonomica e ruota per il trasporto senza sforzo. Lavora in posizione orizzontale.



<b>Cod.</b>	<b>PE00671</b>
Motore	elettrico 230V - 50 Hz
Potenza	2300 W
Ø tronco	25 cm
Forza	7 t
Peso	60 kg
Prezzo	457,00 €

## BIOTRITURATORE CHIPPER 100 E-V15

Questo biotrituratore elettrico dalle dimensioni contenute svolge molto bene il suo lavoro. Monta un pratico sacco raccogliatore perché rimanga tutto pulito e, quando si dovrà riporlo, basterà spostarlo e appoggiarlo comodamente sulle ruote. Con ruote. Lama di taglio, tempo di arresto 3 secondi. Con sacco raccogliatore.



<b>Cod.</b>	<b>GA0293</b>
Motore	elettrico 230V - 50 Hz
Potenza	2500 W
Spessore legno max	4,5 cm
Velocità	4500 g/min
Peso	10 kg
Prezzo	192,50 €

## BIOTRITURATORE CHIPPER 780 QG-V17

Biotrituratore a rulli basilico, ideale per i piccoli lavori di triturazione domestica. Le sue dimensioni ridotte, le ruote e la maniglia permettono di spostarlo facilmente. Dispone di scarico girevole e tasto di stop di emergenza. Triturazione mediante rulli, tubo di scarico SC System.



<b>Cod.</b>	<b>PE00781</b>
Motore	4 T - 196 cc OHV
Ø max triturazione	6 cm
Velocità	3600 g/min
Peso	50 kg
Prezzo	789,00 €

## BIOTRITURATORE CHIPPER 790 QG

Tritura grandi quantità di foglie, rami e tronchi. Niente può resistere al suo motore 4 tempi da 196 cc. OHV, ai suoi 16 martelli flottanti e lame rotanti ad alto regime. Questo biotrituratore tanto versatile include sia una tramoggia per introdurre foglie e piccoli rami fino a 1 cm e un tubo per rami e tronchi fino a 3". Triturazione mediante martelli e lame, rimorchio.



<b>Cod.</b>	<b>GA0303-V1</b>
Motore	a scoppio 4 T - 196 cc
Potenza	4,7 kW
Ø max triturazione	7,6 cm
Velocità	3600 g/min
Peso	70 kg
Prezzo	1.029,00 €

## LAMA DECESPUGLIATORE A 2 DENTI

Professionale.



Cod.	Spessore mm	Ø mm	Conf.	Prezzo
GA0341	1,4	255	1	4,82 €
GA0342	1,8	305	1	6,67 €
GA0344	2,5	305	1	8,59 €

## DISCO 36 DENTI IN WIDIA

Professionale.



Cod.	Spessore	Ø mm	Conf.	Prezzo
GA0339	2,5 mm	255	25	27,55 €

## DISCO PER DECESPUGLIATORE A 3 DENTI

Professionale.



Cod.	Spessore mm	Ø mm	Conf.	Prezzo
GA0346	3,0	255	1	9,86 €

## DISCO 40 DENTI IN TUNGSTENO

Professionale.

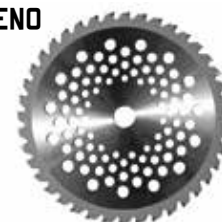

Cod.	Spessore	Ø mm	Conf.	Prezzo
063945	2 mm	255	1	11,40 €

## DISCO PER DECESPUGLIATORE A 4 DENTI

Professionale.



Cod.	Spessore	Ø mm	Conf.	Prezzo
GA0348	1,4 mm	255	1	8,76 €

## LAMA DECESPUGLIATORE TRACIATUTTO A 2 DENTI

Professionale.



Cod.	Spessore	Ø mm	Conf.	Prezzo
GA0364	3,0 mm	305	1	9,69 €

## DISCO PER DECESPUGLIATORE A 8 DENTI

Professionale.



Cod.	Spessore	Ø mm	Conf.	Prezzo
GA0350	1,4 mm	255	1	10,50 €

## DISCO MACINA ROVI PER DECESPUGLIATORE

Professionale.



Cod.	Spessore	Ø mm	Conf.	Prezzo
039110	3,0 mm	255	10	27,65 €

## DISCO PER DECESPUGLIATORE A 80 DENTI

Professionale.



Cod.	Spessore	Ø mm	Conf.	Prezzo
GA0354	1,4 mm	255 - 80 denti	1	12,05 €

## FILO DECESPUGLIATORE NYLON

Professionale. Sezione 3,3 mm x 38 cm quadrata.



Cod.	Ø mm	Conf.	Prezzo
GA3359	255	50	7,80 €



## FILO NYLON PER DECESPUGLIATORE

Professionale. In dispenser.  
Alta resistenza.



Cod.	Profilo	Ø mm	L m	Conf.	Prezzo
021241	tondo	1,3	15	1	2,60 €
GA0360	tondo	1,6	15	1	2,88 €
GA3350	tondo	2,0	15	1	3,32 €
GA0361	tondo	2,4	15	1	3,92 €
GA3351	tondo	2,4	90	1	14,20 €
GA0362	tondo	3,0	15	1	4,68 €
GA0372	tondo	3,0	60	1	14,20 €
GA0363	tondo	3,3	15	1	5,20 €
GA3352	tondo	3,3	50	1	14,20 €
GA3348	tondo	4,0	9	1	5,44 €
030636	tondo	4,0	35	1	14,20 €
GA0365	stella	2,4	15	1	3,52 €
GA3353	stella	2,4	90	1	14,20 €
GA0366	stella	3,0	15	1	4,24 €
GA0373	stella	3,0	60	1	13,05 €
GA3354	stella	3,3	15	1	4,52 €
GA3355	stella	3,3	50	1	13,05 €
GA3376	stella	4,4	35	1	9,24 €
GA0370	quadrato	3,0	15	1	4,96 €
GA0374	quadrato	3,0	40	1	13,05 €
GA3356	quadrato	3,3	15	1	5,44 €
GA3357	quadrato	3,3	40	1	14,20 €
GA3349	quadrato	4,0	9	1	5,68 €

## FILO NYLON PER DECESPUGLIATORE

Professionale. Sezione quadrata.  
In dispenser da 15 m.  
In ossido di alluminio.



Cod.	Sezione mm	m	Conf.	Prezzo
GA0406	2,4 - quadrata	15	1	6,34 €
GA0311	3,3 - quadrata	15	1	8,50 €
GA0312	3,3 - quadrata	40	1	19,90 €

## FILO DECESPUGLIATORE NYLON SILENZIATO

Sezione 3,3 mm - ovale spiralato.  
Confezione in dispenser. Silenzioso,  
aerodinamico. Permette un risparmio  
di carburante e una minore usura della  
macchina.



Cod.	m	Conf.	Prezzo
GA3386	15	1	8,58 €
GA3387	40	1	20,05 €

## FILO PER DECESPUGLIATORE NYLON KILLER

Filo ad alte prestazioni abbina durezza,  
elasticità ed elevata resistenza.



Cod.	Ø mm	g	m	Conf.	Prezzo
tondo					
057820	2,7	-	15	40	4,67 €
057821	2,7	500	-	40	19,00 €
057825	3,0	-	15	40	5,60 €
057826	3,0	500	-	40	19,00 €
057831	3,5	-	15	40	6,06 €
057832	3,5	500	-	40	19,00 €
quadrato					
057828	3,0	-	15	40	6,00 €
057829	3,0	500	-	40	20,00 €
057833	3,3	-	15	40	7,03 €
057834	3,3	500	-	40	19,60 €
057836	3,5	-	15	40	6,84 €
057837	3,5	500	-	40	20,00 €
057838	4,0	-	15	40	7,53 €
057839	4,0	500	-	40	20,00 €

## FILO DECESPUGLIATORE TONDO SPIRALATO VERTIGO BIANCO/ROSSO

Filo in nylon bicomponente spiralato  
ad elevatissime prestazioni. Abbina  
resistenza ed elasticità per uso  
professionale.



Cod.	Ø mm	m	Conf.	Prezzo
GA3382	3,0	15	1	7,14 €
GA3379	3,0	45	1	21,05 €
GA3383	3,5	12	1	7,14 €
GA3384	3,5	30	1	21,05 €

## DISCO ANTIAVVOLGIMENTO NINJA



Cod.	Attacco	Dimensioni cm	Conf.	Prezzo
GA0323	universale	11,5	75	5,09 €





## TESTINA DECESPUGLIATORE EMILY

Portata filo fino a 3 mm. Semiautomatica a scatto. Disponibile con vari attacchi.



Cod.	Misura	Conf.	Prezzo
033728	8X1,25 F	25	9,43 €
GA0335F	10x1 F	25	9,43 €
033730	10X1,25 F	25	9,00 €
033731	10X1,5 F	25	9,00 €
GA0335D	12x1,5 F	25	9,43 €
GA0335M	8x1,25 M	25	9,43 €
033726	10X1,25 M	25	9,43 €
033727	10X1,5 M	25	9,43 €

## BOCCOLA PASSAFILO

Per testina Emily.



Cod.	Descrizione	Conf.	Prezzo
PN00237	in alluminio	10	0,98 €

## TESTINA DECESPUGLIATORE FLASH

Semiautomatica a scatto. Disponibile con vari attacchi. Indicata per Kawasaki e Honda.



Cod.	Descrizione	Conf.	Prezzo
GA0355M	M 10x1 F/S	1	11,75 €
GA0355S	M 8x1,25 F/S	1	12,20 €

## TESTINA DECESPUGLIATORE BATTI E VAI



Cod.	Descrizione	Conf.	Prezzo
063670	F 8x1,25 SX	1	14,65 €
061989	M 8x1,25 SX	1	14,65 €
061981	F 10x1,00 SX	1	14,65 €
061982	F 10x1,25 SX	1	14,65 €
063669	M 10x1,50 SX	1	14,65 €

## BOCCOLA GUIDA TESTINA DECESPUGLIATORE BATTI E VAI



Cod.	Descrizione	Conf.	Prezzo
063671	boccola	1	3,24 €

## TESTINA DECESPUGLIATORE MULTIFILO FRANZ

Testina universale. Ideale per macchine di alta cilindrata. Ghiera filettata in alluminio. La molla interna facilita la sostituzione del filo. Prodotto in polimero ad alta resistenza. L'unica testina in commercio per lavorare con filo fino a 5 mm.



Cod.	Attacco	Conf.	Prezzo
PN01219	universale	1	17,90 €

## TESTINA DECESPUGLIATORE MULTIFILO ATTILINA

Testina universale, ghiera filettata in alluminio, adatta a macchine di qualsiasi cilindrata. Si distingue per l'estrema semplicità d'uso. Prodotto in polimero ad alta resistenza. Antivibrazione.



Cod.	Attacco	Conf.	Prezzo
GA0334	universale	25	14,10 €

## TESTINA DECESPUGLIATORE PRINCE

Testina universale, corpo in alluminio. Adatta a tutte le macchine nelle condizioni di uso più gravose. Si distingue per l'estrema semplicità d'uso. Sostituzione del filo ultrarapida.



Cod.	Attacco	Conf.	Prezzo
GA0336	universale	1	32,20 €

## TESTINA DECESPUGLIATORE MULTIFILO UFO

Multiuso professionale. Corpo in alluminio.



Cod.	Attacco	Conf.	Prezzo
GA0313	universale	1	29,05 €

## TESTINA DECESPUGLIATORE MULTIFILO EVOLUTION

Corpo in alluminio.

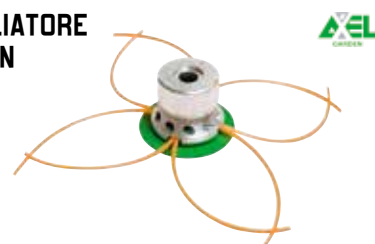

Cod.	Attacco	Conf.	Prezzo
GA0329	universale	1	21,70 €

## MOLLA PER TESTINA DECESPUGLIATORE BATTI E VAI



Cod.	Descrizione	Conf.	Prezzo
063672	molla	1	3,93 €

## BOCCOLA PASSAFILO

Per testina decespugliatore flash.



Blue Bird

Cod.	Descrizione	Conf.	Prezzo
BB091350	boccola	1	1,89 €
BB180180	molla	1	2,10 €

## TESTINA DECESPUGLIATORE UNIVERSALE



AEL

Cod.	Attacco	Conf.	Prezzo
GA0322	universale	25	16,70 €

## TESTINA FLASH WORK

Dotata di bordini salvafili.



Blue Bird

Cod.	Descrizione	Conf.	Prezzo
BB732130	M 10x1/1,25 F	1	18,50 €

## TESTINA DECESPUGLIATORE GARDEN DEVIL

Professionale. Testina batti e vai, attacco universale. Alta capacità di filo, massima facilità e velocità nella ricarica. Ricarica del filo senza aprire la testina. Tornado System previene l'avvolgimento dell'erba sulla coppia conica. Prodotta in tecnopolimeri ad alta resistenza.



AEL

Cod.	Attacco	Meccanismo	Conf.	Prezzo
GA0324	universale	batti e vai	24	19,35 €
042541	ric. molla	-	1	1,33 €
PNO0643	ric. boccola	-	10	1,33 €

## TESTINA DECESPUGLIATORE

GARLAND

In blister contiene adattatori:  
F 10x1,25  
M 10x1,25  
M 8x1,25



Cod.	Meccanismo	Conf.	Prezzo
GA0319	batti e vai	1	23,20 €

## TESTINA DECESPUGLIATORE DOMINATOR 3

In alluminio anodizzato. Lama dritta in tecnopolimero arricchita con alluminio ad altissima resistenza all'abrasione. Taglio multiplo e super performante.



AEL

Cod.	Descrizione	Conf.	Prezzo
PNO0640	attacco universale	1	42,40 €

## DISCO SPOLLONATORE PER DECESPUGLIATORE GA0465

Attacco universale.



AEL

Cod.	Ø mm	g	Conf.	Prezzo
056633	150	980	1	117,00 €

## TESTINA SPAZZOLA SMALL BRUSH

Spazzola universale in alluminio da 16 fili, ideale per la pulizia di superfici in asfalto e cemento.



AEL

Cod.	Attacco	Ø mm	Conf.	Prezzo
GA3377	universale	85	1	15,50 €

## TESTINA A SPAZZOLA ALLUMINIO SMALL BRUSH

Spazzola universale in alluminio da 16 fili, ideale per la pulizia di superfici in asfalto e cemento.



AEL

Cod.	Attacco	Ø mm	Conf.	Prezzo
053821	universale	80	1	25,55 €

## TESTINA A SPAZZOLA ALLUMINIO BIG BRUSH

Spazzola universale in alluminio da 36 fili, ideale per la pulitura di superfici in asfalto e cemento.



Cod.	Attacco	Ø mm	Conf.	Prezzo
057173	universale	125	30	31,30 €

## ADATTATORE PER TESTINA



Cod.	Misura	Conf.	Prezzo
26435	M 8x1,25 - M 8x1,25	1	1,55 €
26436	M 10x1,25 - M 8x1,25	1	1,55 €
26437	M 10x1,25 - M 10x1,25	1	1,62 €
26438	M 10x1,25 - M 10x1,50	1	1,62 €

## DADO E VITE PER TESTINA



Cod.	Descrizione	Misura	Conf.	Prezzo
026439	dado	M 8x1,25	100	1,22 €
026440	dado	M 10x1	100	1,22 €
026441	dado	M 10x1,25	100	1,22 €
026444	vite	M 8x1,25	1	1,14 €
026445	vite	M 10x1,25	1	1,14 €
026446	vite	M 10x1,5	1	1,22 €

## ASSORTIMENTO PER DECESPUGLIATORE

Composto da assortimento viti, dadi, rondelle.



Cod.	Pz	Conf.	Prezzo
GA7521	110	1	67,00 €

## ASSORTIMENTO PER DECESPUGLIATORE

Composto da adattatori e boccole passafilo.



Cod.	Pz	Conf.	Prezzo
GA7522	60	1	72,50 €

## PARASASSI PER DECESPUGLIATORE

Prodotto in polimero elastomerizzato. Kit riduzioni in gomma per aste Ø 24,26,28,30,32 mm.



Cod.	Descrizione	Conf.	Prezzo
GA7524	universale	1	7,66 €

## CINGHIA REGOLABILE PER DECESPUGLIATORE



Cod.	Descrizione	Conf.	Prezzo
GA7525	con parafianco	1	11,75 €

## SPALLACCIO IMBOTTITO PER DECESPUGLIATORE

Da sistemare sulla cinghia.



Cod.	Tessuto	Conf.	Prezzo
GA7534	in cordura	1	15,60 €

## CANDELA TORCH



Cod.	Descrizione	Conf.	Prezzo
063938	filetto 19 corto L6C/BM6A	1	1,62 €
063939	filetto 21 corto GL4C/B4LM	1	1,62 €
063940	filetto 21 lungo F6TC/BP6ES	1	1,62 €
063941	filetto 16 corto DJ8J/BM6F	1	1,62 €
063942	filetto 21 normale E6C/B6HS	1	1,62 €

## CANDELA



Cod.	Descrizione	Conf.	Prezzo
GA0397	per rasaerba B4LM	1	3,72 €
GA0398	NGK BM6F	1	5,04 €
GA0399	NGK BM6A	1	3,57 €
GA0327	per decespugliatore 4 T CMR6A	1	10,60 €
GA0326	per decespugliatore CMR5H	1	10,80 €
GA0277	per motozappa B6ES	1	6,36 €
024930	NGK B6HS	1	4,77 €
035264	NGK BPMR7A	1	5,76 €
037805	NGK BPR5ES	1	6,24 €
034115	NGK BPR6ES	1	5,88 €
040201	per decespugliatore 4 T Ryobi NGK CMR7A	1	10,60 €
034132	NGK BPM6A	1	4,32 €
063930	per Honda NGK B6ES	1	5,76 €

## OLIO MISCELA 2 SYNT

Additivato. Lubrificante 100% sintetico, specificamente formulato per motori 2T di ultima generazione a base di esteri. API TC / - ISO-L-EGD / JASO-FD.



Cod.	ml	Conf.	Prezzo
GA0380	100	24	1,70 €
Cod.	lt	Conf.	Prezzo
GA0381	1	20	7,78 €

## OLIO MOTORE 4T PER RASAERBA

Olio SAE30 - API SF - CC. Per un ricambio completo.



Cod.	ml	Conf.	Prezzo
GA0382	600	24	5,00 €

## GRASSO SPECIALE PER COPPIE CONICHE



Cod.	gr	Conf.	Prezzo
GA0460	50	1	2,38 €

## OLIO CATENA PER MOTOSEGA

Biodegradabile. Appositamente formulato per la protezione della catena e della barra di motoseghe ed elettroseghe.



Cod.	lt	Conf.	Prezzo
GA0375	1	20	3,72 €
GA0376	5	4	14,30 €

## OLIO AGRITECNO FLU

Olio atossico per la lubrificazione degli apparati pneumatici. Antigelo fino a -20°C. Uso professionale in agricoltura.



Cod.	lt	Conf.	Prezzo
063410	1	1	9,04 €

## TANICA IN METALLO CARBURANTI



Cod.	Descrizione	Conf.	Prezzo
FU-4935	5 lt	1	25,85 €
FU-4945	10 lt	1	29,95 €
FU-4940	20 lt	1	38,90 €
FU-4941V	boccaglio	1	13,55 €
FU-4941G	guarnizione	1	1,23 €

## TANICA IN PLASTICA

Omologata per trasporto idrocarburi via terra e via mare. Completa di tubo flex.



Cod.	lt	Conf.	Prezzo
PN00945	5	12	6,61 €
PN00946	10	10	9,45 €

## TANICA IN PLASTICA PER CARBURANTI

Omologata per trasporto idrocarburi via terra e via mare.  
Completa di tubo flex.



Cod.	lit	Conf.	Prezzo
PN00941	5	8	11,55 €
PN00942	10	8	15,35 €
PN00943	20	3	22,55 €
GA7516	5 lit - doppio uso	12	15,30 €

## TAPPO COMPLETO PER TANICHE CARBURANTI



Cod.	Descrizione	Conf.	Prezzo
GDM7503C	in plastica	1	5,63 €
GDM7513C	a soffietto	1	5,36 €

## VISIERA DI PROTEZIONE CON CUFFIE E CASCHETTO

Cupolina in plastica antiurto.



Cod.	Visiera	Conf.	Prezzo
FU-6100	in rete metallica	1	28,35 €

## VISIERA DI PROTEZIONE

Cupola in plastica antiurto.



Cod.	Visiera	Conf.	Prezzo
GA0401	in rete metallica	1	14,90 €

## VISIERA DI PROTEZIONE

Poggiafronte in spugna.



Cod.	Visiera	Conf.	Prezzo
GA0387	in rete metallica	1	6,83 €

## VISIERA DI PROTEZIONE

Poggiafronte in spugna.



Cod.	Visiera	Conf.	Prezzo
GA0388	polycarbonato trasparente	1	6,33 €

## OCCHIALE PROTETTIVO

In polycarbonato, antiappannante, con elastico.



Cod.	Lenti	Descrizione	Conf.	Prezzo
FU-6018	neutre	-	10	4,37 €
FU-6019	neutre	con valvole	10	4,60 €

## CUFFIA ANTIRUMORE

In plastica antiurto.



Cod.	Descrizione	Conf.	Prezzo
GA0385	con archetto regolabile	10	6,67 €

## CUFFIA ANTIRUMORE

In plastica antiurto.



Cod.	Descrizione	Conf.	Prezzo
GA0367	archetto regolabile	10	14,50 €

## CUFFIA ANTIRUMORE

In plastica antiurto.



Cod.	Descrizione	Conf.	Prezzo
GA03711	archetto ripiegabile	10	11,30 €



**COPPIA GAMBALI PROTETTIVI**

Extra confort.  
In materiale antiurto.



Cod.	Pz	Conf.	Prezzo
145706	2	1	20,80 €

**FIORIERA REGISTRABILE**

In ferro battuto.



Cod.	cm	Conf.	Prezzo
063779	60	5	21,40 €
063780	80	5	22,70 €
063781	100	5	24,10 €

**CINTURA IN PELLE**

Con fibia in nichel. Colori misti.  
Made in italy.



Cod.	Misura	Pz	Conf.	Prezzo
063023	125 - 140 cm	6	1	12,65 €

**FIORIERA NEW FISSA**

In ferro battuto. H 16 cm.



Cod.	cm	Conf.	Prezzo
041111	40	5	7,48 €
041112	50	5	8,75 €
041113	60	5	9,59 €

**COPRIPANTALONE DI PROTEZIONE CORDURA**

Protezione robusta. Copri pantalone in tessuto traspirante in nylon con parastinchi imbottiti. Imbottitura da 10 mm. Made in italy.



Cod.	Taglia	Colore	Conf.	Prezzo
063026	unica	verde	1	27,30 €

**FIORIERA NEW TONDA**

In ferro battuto. H 18 cm.



Cod.	cm	Conf.	Prezzo
041114	22	1	4,80 €

**GREMBIULE CORTO, LUNGO E COPRIPANTALONE**



Cod.	Mod.	Conf.	Prezzo
GA7531	grembiule corto	1	13,35 €
GA7532	grembiule lungo	1	15,40 €
GA7533	copripantalone	1	21,40 €

**CARRELLO PORTAVASO LIMONI**

Robusta struttura in ferro.  
kg 200.



Cod.	cm	Conf.	Prezzo
014657	40x40	1	95,90 €
014132	50x50	1	109,00 €

## VASO NORMALCOTTO

In plastica.



Cod.	cm	Conf.	Prezzo
051454	16	12	0,60 €
051455	18	12	0,91 €
051456	20	12	1,11 €
051457	22	12	1,43 €
051458	25	12	2,06 €
051459	30	12	3,13 €
051460	35	12	4,81 €
051461	40	12	6,48 €
051462	45	12	9,23 €
051463	50	12	13,25 €
051464	60	12	23,00 €

## VASO PLASTICA DAHLIA A CILINDRO



Cod.	cm	Conf.	Prezzo
GA7815	15x11	12	0,64 €
GA7816	17x13	12	0,94 €
GA7817	20x14	12	1,36 €
GA7820	25x18	12	2,16 €
GA7821	30x21	12	3,51 €
GA7822	35x25	12	5,03 €
GA7823	40x28	6	6,68 €
GA7824	45x32	6	8,69 €
GA7825	50x36	6	11,75 €
GA7826	60x42	6	19,35 €
GA7827	70x50	3	33,60 €

## VASO CAMPANA

In plastica.



Cod.	cm	Conf.	Prezzo
051465	20	12	1,27 €
051466	25	12	1,93 €
051467	30	12	2,72 €
051468	35	12	4,08 €
051469	40	12	5,79 €

## SOTTOVASO PLASTICA ERICA



Cod.	cm	Conf.	Prezzo
MSV14	14x2,6	24	0,33 €
MSV16	16x2,6	24	0,35 €
MSV18	18x2,7	24	0,46 €
MSV20	20x2,8	24	0,57 €
MSV22	22x3,0	24	0,64 €
MSV24	24x3,3	24	0,69 €
054092	28x3,8	24	0,94 €
MSV30	30x4,1	24	1,12 €
MSV34	33x4,5	24	1,40 €
MSV40	38x5,0	24	1,91 €
053214	43x5,0	24	2,39 €
MSV46	46x5,6	24	2,80 €
MSV54	55x6,4	24	4,18 €
MSV64	65x6x8	12	9,75 €

## SOTTOVASO STANDARD

In plastica forma rotonda.



Cod.	cm	Conf.	Prezzo
051471	14	12	0,34 €
051472	16	12	0,37 €
051473	18	12	0,41 €
051474	20	12	0,47 €
051475	22	12	0,56 €
051476	25	12	0,72 €
051477	30	12	1,02 €
051478	35	12	1,93 €
051479	40	12	2,44 €
051480	45	12	2,91 €
051481	50	12	4,68 €

## CASSETTA LOLEGO CON RISERVA D'ACQUA



In plastica. Forma rettangolare.



Cod.	cm	Conf.	Prezzo
059300	40	12	4,52 €
059318	50	12	5,38 €
059319	60	12	6,39 €

## VASO ZEUS CON SUPPORTO

In plastica.



greenplast

Cod.	cm	Conf.	Prezzo
051492	30	12	3,70 €

## VASO SALLY

In plastica.



greenplast

Cod.	cm	Conf.	Prezzo
051503	24	12	3,45 €
051504	30	12	4,97 €
051505	40	12	12,00 €

## FIORIERA E SOTTOVASO MAXI QUADRA

In plastica. Forma quadrata.



greenplast

Cod.	Descrizione	cm	Conf.	Prezzo
051488	fioriera	32	12	5,44 €
051489	fioriera	38	12	9,67 €
051490	sottovaso	32	12	2,34 €
051491	sottovaso	38	12	3,89 €

## FIORIERA E SOTTOVASO MAXI

In plastica.  
Forma rettangolare.  
Fioriera da terra.



greenplast

Cod.	Descrizione	cm	Conf.	Prezzo
051482	fioriera	60	12	11,10 €
051483	fioriera	80	12	21,05 €
051484	fioriera	100	12	30,10 €
051485	sottovaso	60	12	3,42 €
051486	sottovaso	80	12	6,42 €
051487	sottovaso	100	12	10,65 €

## CASSETTA PLASTICA MELISSA

In plastica.  
Con riserva d'acqua.



Cod.	cm	Conf.	Prezzo
PN00103	40x20x16	6	5,20 €
PN00104	50x20x16	6	6,53 €
PN00105	60x20x16	6	8,03 €

## CIOTOLA TONDA

In plastica.



Cod.	cm	Conf.	Prezzo
GA7835	20	24	1,24 €
GA7836	25	24	1,78 €
GA7837	30	24	2,86 €
GA7838	35	24	3,81 €
GA7839	40	12	4,18 €
GA7841	50	6	7,08 €
GA7842	60	6	11,75 €
GA7843	80	6	27,30 €

## CASSETTA A COLONNA ORTO IN CASA

Set 3 vasi in polipropilene, lavabile e anti-urto. Realizzato con riserva d'acqua, garantisce un'irrigazione persistente alle piante.



Cod.	cm	Colore	Conf.	Prezzo
054258	50x17x100	grigio antracite	5	18,55 €

## BIOCOMPOSTIERA

Struttura in plastica indeformabile e riciclabile, sportello carico superiore. Sportello scarico inferiore. D.Lgs n. 152/2006 - Verifica se il tuo Comune applica lo sconto TARSU a chi utilizza la biocompostiera.



Cod.	cm	Capacità	Conf.	Prezzo
PN00655	80x80x82	38 lt	1	75,50 €

## ATTIVATORE COMPOSTAGGIO BIO-COMPOSTAN

Attiva prontamente e accelera in modo notevole il processo di biodegradazione aerobica e di biodigestione di scarti e residui organici cosicché il compost si produrrà nell'arco di 6-8 settimane. Riduce inoltre la presenza di cattivi odore e non è tossico.



Cod.	kg	Conf.	Prezzo
057995	1	12	7,87 €

## CARRELLO RACCOGLIERBA E FOGLIE

Pratico e maneggevole. Dotato di ruote, coperchio e primo sacco in dotazione.



Cod.	Sacchi cm	Conf.	Prezzo
GA1002	70x100	1	36,70 €

## SACCO DA FOGLIE PER GIARDINO

Pieghevole. In cordura Oxford.



Cod.	cm	Conf.	Prezzo
GA1000	56x70	12	14,25 €

## SOTTOSCARPA ARIEGGIATORE



Cod.	Descrizione	Conf.	Prezzo
GA7350	per prati erbosi	1	15,20 €

## TUBETTO AGRICOLO A MATASSA

Prodotto venduto al kg.



Cod.	mm	Conf.	Prezzo
036237	2	24	7,00 €
028900	2,5	24	7,00 €
028901	3	24	7,00 €
028902	4	24	7,00 €
028903	5	24	7,00 €
028904	6	24	7,00 €

## TUBETTO AGRICOLO GOMITOLO IN RETE

900 g.  
Colore verde.



Cod.	mm	Conf.	Prezzo
039599	2	12	6,08 €
039600	2,5	12	6,08 €
039601	3	12	6,08 €
039602	4	12	6,08 €
039603	5	12	6,08 €

## TUBETTO AGRICOLO CRISTALFLEX

In gomito con rete.  
Qualità extra.



Cod.	Descrizione	Conf.	Prezzo
GA3401	2 mm x 270 m	12	7,84 €
GA3402	2,5 mm x 210 m	12	7,84 €
GA3403	3 mm x 160 m	12	7,84 €
GA3404	4 mm x 120 m	12	7,84 €
GA3405	5 mm x 85 m	12	6,00 €
GA3406	6 mm x 72 m	12	6,33 €

## TUBETTO AGRICOLO BIODEGRADABILE APINAT

100 m.



Cod.	mm	Conf.	Prezzo
061061	2	12	8,37 €
061062	3	12	11,05 €

## PIATTINA ANIMATA FOTOLABILE

Bobina.



Cod.	m	Conf.	Prezzo
061063	250	12	4,61 €

## PIATTINA TAGLIATA

In PVC con anima in acciaio.



Cod.	cm	g	Conf.	Prezzo
041781	15	465	72	3,78 €
041782	20	620	55	5,04 €
GA3411	25	775	25	6,16 €
041784	30	930	32	7,51 €

## PIATTINA TAGLIATA ECOLOGICA

1000 filii.



Cod.	cm	Conf.	Prezzo
003487	25	1	4,94 €

## PIATTINA

In PVC con anima in acciaio.  
Prodotto venduto al kg.



Cod.	Descrizione	Conf.	Prezzo
GA3412	a matassa	12	5,18 €

## PIATTINA GOMITOLO



Cod.	g	Conf.	Prezzo
027625	200	60	3,59 €
031165	600	12	7,00 €

## FILO IN FERRO PLASTIFICATO ANIMATO

In dispenser con taglierina.



Cod.	Lunghezza m	Conf.	Prezzo
GA0395	50	1	2,95 €
GA0396	100	1	4,36 €

## RAFIA SINTETICA



Cod.	Colore	g	Conf.	Prezzo
037191	avorio	200	25	2,09 €
037192	verde	200	25	2,09 €
042608	verde	500	25	5,32 €

## RAFIA VEGETALE EXTRA



Cod.	Descrizione	Conf.	Prezzo
014775	50 g	1	1,14 €
016805	treccia	1	11,50 €

## ANELLO TAGLIATUBETTO



Cod.	mm	Conf.	Prezzo
037357	22	12	3,60 €
039636	24	12	3,60 €

## NASTRO PER INNESTI

Nastro fotosensibile.  
Allungamento fino a 8 volte.  
Pretagliato 7 cm.



Cod.	Misura	Conf.	Prezzo
061064	32x70 m	1	30,80 €



**RACCOGLIFRUTTA A CESTELLO**



Cod.	Descrizione	Conf.	Prezzo
GA0440	senza manico	1	4,73 €

**PIANTABULBI AD ESPANSIONE**



Cod.	Descrizione	Conf.	Prezzo
GA0435	in acciaio zincato	1	7,56 €

**FORATERRA**

Impugnatura ergonomica in plastica.



Cod.	Descrizione	Conf.	Prezzo
GA0430	in acciaio zincato	1	7,26 €

**PINZA A PISTOLA RACCOGLITUTTO**

Preso con ventosa.



Cod.	cm	Conf.	Prezzo
GA0439	86	1	26,40 €

**TRAPIANTATORE PALA STRETTA**

Impugnatura ergonomica.  
In gomma bicomponente.



Cod.	Descrizione	Conf.	Prezzo
GA0446	in acciaio verniciato	1	5,88 €

**TRAPIANTATORE PALA LARGA**

Impugnatura ergonomica.  
In gomma bicomponente.



Cod.	Descrizione	Conf.	Prezzo
GA0445	in acciaio verniciato	1	5,88 €

**COLTIVATORE 3 DENTI**

Impugnatura ergonomica.  
In gomma bicomponente.



Cod.	Descrizione	Conf.	Prezzo
GA0444	in acciaio verniciato	1	5,88 €

**ZAPPETTA DOPPIA A CUORE**

Impugnatura ergonomica.  
In gomma bicomponente.



Cod.	Descrizione	Conf.	Prezzo
GA0447	in acciaio verniciato	1	8,16 €

**RASTRELLINO DA FIORI**

Impugnatura ergonomica.  
In gomma bicomponente.



Cod.	Descrizione	Conf.	Prezzo
GA0448	in acciaio verniciato	1	7,56 €

**SCOPETTINA DA FIORI**

Impugnatura ergonomica.  
In gomma bicomponente.



Cod.	Descrizione	Conf.	Prezzo
GA0449	in acciaio cromato	1	7,56 €

**FORBICE POTATURA**



Manico in alluminio.  
Tipo di taglio bypass.  
Utilizzo per potatura generale. Vari colori.



Cod.	L mm	Conf.	Prezzo
<b>GA0485</b>	180	12	8,89 €

**FORBICE POTATURA HOBBY**



Lama in acciaio.  
Tipo di taglio bypass.  
Utilizzo per potatura generale.



Cod.	Ø taglio mm	L mm	Conf.	Prezzo
<b>GA0508</b>	25	215	6	9,01 €

**FORBICE POTATURA SEMIPROFESIONALE**



Lama in acciaio speciale.  
Tipo di taglio bypass.  
Utilizzo per potatura generale.



Cod.	Ø taglio mm	L mm	Conf.	Prezzo
<b>GA0500</b>	25	210	6	12,35 €

**FORBICE POTATURA SEMIPROFESIONALE**



Lama in acciaio speciale.  
Tipo di taglio bypass.  
Utilizzo per potatura generale.  
Impugnatura ergonomica.



Cod.	Ø taglio mm	L mm	Conf.	Prezzo
<b>GA0510</b>	25	210	6	13,60 €

**FORBICE POTATURA PROFESSIONALE**



Lama in acciaio speciale. Tipo di taglio bypass. Utilizzo per potatura generale.



Cod.	Ø taglio mm	L mm	Conf.	Prezzo
<b>GA0490</b>	25	210	6	24,40 €

**FORBICE POTATURA PROFESSIONALE**



Lama in acciaio speciale. Tipo di taglio bypass. Utilizzo per potatura generale. Impugnatura ergonomica.



Cod.	Ø taglio mm	L mm	Conf.	Prezzo
<b>GA0495</b>	25	210	6	25,10 €

**FORBICE POTATURA PROFESSIONALE EXTRA 190 MM**



Lama in acciaio speciale. Tipo di taglio bypass. Utilizzo per potatura generale. Impugnatura ergonomica. Per mano piccola.



Cod.	Ø taglio mm	L mm	Conf.	Prezzo
<b>GA0282</b>	24	190	6	28,50 €

**FORBICE POTATURA PROFESSIONALE EXTRA**



Lama in acciaio speciale. Tipo di taglio bypass. Utilizzo per potatura generale. Impugnatura ergonomica. Per mano grande.



Cod.	Ø taglio mm	L mm	Conf.	Prezzo
<b>GA0284</b>	26	225	6	29,65 €

**FORBICE POTATURA PROFESSIONALE K1**



Lama in acciaio speciale con rivestimento antiaderente e anticorrosione. Tipo di taglio a battuta. Utilizzo per potatura generale. Impugnatura ergonomica. Compatta, permette tagli importanti con il minimo sforzo.



Cod.	Ø taglio mm	L mm	Conf.	Prezzo
<b>GA0273</b>	25	200	6	30,80 €

**FORBICE POTATURA PROFESSIONALE K2**



Lama in acciaio speciale con rivestimento antiaderente e anticorrosione. Tipo di taglio bypass. Utilizzo per potatura generale. Impugnatura ergonomica. Compatta, permette tagli importanti con il minimo sforzo.



Cod.	Ø taglio mm	L mm	Conf.	Prezzo
GA0275	25	200	6	30,80 €

**FORBICE POTATURA**



Lama in acciaio speciale. Tipo di taglio a battente. Utilizzo per potatura generale. Per mano piccola.



Cod.	Ø taglio mm	L mm	Conf.	Prezzo
GA0506	22	165	6	15,55 €

**FORBICE POTATURA**



Lama in acciaio speciale. Tipo di taglio battente. Utilizzo per potatura generale. Per mano grande.



Cod.	Ø taglio mm	L mm	Conf.	Prezzo
GA0504	25	200	6	18,70 €

**FORBICE POTATURA**



Carbonio ad alto spessore, forgiatura dell'acciaio con trattamento termico della lama. Controlama e blocco di sicurezza. Tipo di taglio doppio. Utilizzo per potatura generale.



Cod.	Ø taglio mm	L mm	Conf.	Prezzo
GA0507	26	200	6	25,10 €

**FORBICI POTATURA A CRICCHETTO**



Lama rivestimento in teflon. Tipo di taglio a battente. Utilizzo per potatura generale.



Cod.	Ø taglio mm	L mm	Conf.	Prezzo
GA0512	28	210	6	16,15 €

**FORBICE VENDEMMIA**



Cod.	Ø taglio mm	L mm	Conf.	Prezzo
GA0517	15	175	6	8,28 €

**FORBICE VENDEMMIA**



Lama curva. Impugnatura in PVC. Tipo taglio bypass. Utilizzo per vendemmia.



Cod.	Ø taglio mm	L mm	Conf.	Prezzo
GA0519	15	175	6	4,88 €

**FORBICE VENDEMMIA**



Lama a punta. Impugnatura in PVC. Tipo di taglio bypass. Utilizzo per vendemmia



Cod.	Ø taglio mm	L mm	Conf.	Prezzo
GA0518	15	175	6	4,88 €

**FORBICE VENDEMMIA**



Lama curva in acciaio inox. Impugnatura in PVC. Utilizzo per vendemmia.



Cod.	Ø taglio mm	L mm	Conf.	Prezzo
GA0534	15	180	6	3,00 €

**FORBICE GIARDINAGGIO**



Lama dritta in acciaio inox. Impugnatura in PVC. Utilizzo per vendemmia.



Cod.	Ø taglio mm	L mm	Conf.	Prezzo
GA0529	15	190	6	3,00 €

**FORBICE VENDEMMIA MOD. FRANCESE**

Lama curva in acciaio inox.



Cod.	L mm	Conf.	Prezzo
063228	180	1	3,69 €

**FORBICE PULISCI UVA**

Lama dritta in acciaio inox.



Cod.	L mm	Conf.	Prezzo
063173	190	1	3,68 €

**MOLLA DI RICAMBIO FORBICE RACCOGLI UVA**



Cod.	Prodotto	Conf.	Prezzo
063174	cod. 063173	1	0,65 €

**LAMA DI RICAMBIO**



Cod.	Modello	Conf.	Prezzo
GA0491	GA0490	1	5,47 €
GA0496	GA0495	1	5,47 €
GA0515	GA0510	1	4,79 €
GA0516	GA0512	1	4,83 €
GA0505	GA0500	1	4,79 €
R00287	GA0284	1	6,16 €
R00284	GA0282	1	6,16 €
GA0273L	GA0273	1	8,21 €
GA0275L	GA0275	1	8,21 €

**CONTROLAMA + VITE**



Cod.	Modello	Conf.	Prezzo
GA0499	GA0490	1	8,21 €
GA0488	GA0495	1	8,21 €

**CONTROLAMA**



Cod.	Modello	Conf.	Prezzo
GA0273C	GA0273	1	10,30 €
GA0275C	GA0275	1	10,30 €

**MOLLA DI RICAMBIO**



Cod.	Modello	Conf.	Prezzo
GA0521	GA0518 / GA0519	1	0,66 €
GA0492	GA0490 / GA0495	1	1,48 €
R00115	GA0525	1	1,37 €
R00116	GA0530	1	1,37 €
R00324	GA0534	1	0,34 €
R00114	GA0535	1	1,37 €
R00288	GA0284	1	0,91 €
R00285	GA0282	1	0,91 €
GA0273M	GA0273	1	0,91 €
GA0275M	GA0275	1	0,91 €

**FERMADADO + VITE**



Cod.	Modello	Conf.	Prezzo
GA0498	GA0490 / GA0495	1	2,28 €

**GANCIO DI CHIUSURA + VITE**



Cod.	Modello	Conf.	Prezzo
GA0497	GA0495	1	2,74 €
GA0494	GA0940	1	2,74 €

**PERNO DI CHIUSURA**



Cod.	Modello	Conf.	Prezzo
GA0273M2	GA0273	1	2,28 €
GA0275M2	GA0275	1	2,28 €

**VITE CENTRALE + DADO**



Cod.	Modello	Conf.	Prezzo
R00286	GA0282	1	1,46 €
GA0493	GA0490 / GA0495	1	4,10 €
R00130	GA0500	1	1,57 €
GA0273V	GA0273	1	1,48 €
GA0275V	GA0275	1	1,48 €

VITE + DADO + RONDELLA



Cod.	Modello	Conf.	Prezzo
R00289	GA0284	1	1,46 €
R00120	GA0470 / GA0471	1	1,41 €
R00121	GA0472	1	1,41 €
R00126	GA0475	1	1,57 €

FODERO PORTAFORBICI

95x220 mm.



Cod.	Modello	Conf.	Prezzo
GA3035	in cordura	1	4,13 €
053496	in cordura grande	1	4,45 €
GA8185	in cuoio reebok con gancio in nylon	1	7,58 €

FODERO PORTAFORBICI EXTRA

In plastica.



Cod.	mm	Conf.	Prezzo
GA3036	160	1	8,27 €

AFFILATORE PER CESOIE



Cod.	Descrizione	Conf.	Prezzo
GA0481	doppia grana	1	8,63 €

Teorema sulla Ferramenta del XXI secolo



Forza +  
Unione +

Concretezza =

Axel Group

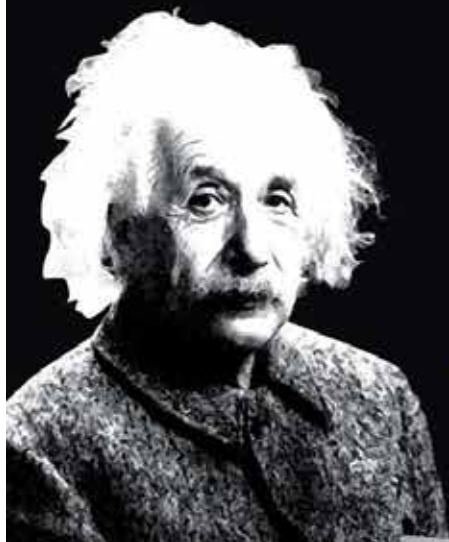

...OTTENUTA LA QUALITÀ  
IL RESTO È RELATIVO!!!



## FORBICE VENDEMMIA E FIORI MOD. 893C STA<FOR

Lame in acciaio inox temperato, manico rivestito in polipropilene, vite centrale con dado autobloccante, con cordicella da polso.



Cod.	L mm	Conf.	Prezzo
060002	165	1	10,00 €

## FORBICE MULTIUSO MOD. 813 STA<FOR

Lame in acciaio inox temperato, controlama con dentatura antiscivolo, manico rivestito in polipropilene.



Cod.	L mm	Conf.	Prezzo
060022	190	1	11,75 €

## FORBICE VENDEMMIA E FIORI MOD. 856 STA<FOR

Lame in acciaio inox temperato, manico rivestito in polipropilene, vite centrale con dado autobloccante, con cordicella da polso.



Cod.	L mm	Conf.	Prezzo
060007	190	1	9,71 €

## FORBICE POTATURA PROFESSIONALE MOD. 900 STA<FOR

Estremamente robusta ma leggera, lama intercambiabile in acciaio al carbonio temperato, manico rivestito in polipropilene, dotata di gommino ammortizzatore.



Cod.	L mm	Conf.	Prezzo
060030	210	1	22,45 €

## FORBICE COGLI E PULISCI UVA MOD. 824 STA<FOR

Controlama con dentatura antiscivolo, manico rivestito in polipropilene, chiusura metallica.



Cod.	L mm	Conf.	Prezzo
060005	190	1	9,71 €

## FORBICE POTATURA PROFESSIONALE MOD. 910 STA<FOR

Lame in acciaio al carbonio temperato rivestite in PTFE. Manico rivestito in polipropilene, dotata di gommino ammortizzatore paracolpi.



Cod.	L mm	Conf.	Prezzo
060033	215	1	28,05 €

## FORBICE GIARDINAGGIO MOD. 855 STA<FOR

Lame in acciaio inox temperato, manico rivestito in polipropilene.



Cod.	L mm	Conf.	Prezzo
060006	190	1	12,00 €

## FORBICE POTATURA PROFESSIONALE MOD. 920 STA<FOR

Lama intercambiabile in acciaio al carbonio temperato rivestite in PTFE. Manico rivestito in polipropilene e gommino ammortizzatore paracolpi a scomparsa.



Cod.	L mm	Conf.	Prezzo
060034	200	1	27,10 €

## FORBICE VIVAISMO PROFESSIONALE MOD. 924

STA<FOR

Lama intercambiabile in acciaio al carbonio temperato con trattamento antiscivolo, manico rivestito in polipropilene e gommino ammortizzatore paracolpi.



Cod.	L mm	Conf.	Prezzo
060035	200	1	26,90 €

## FORBICE GIARDINAGGIO PER MANCINI MOD. 862

STA<FOR

Disegnata specificatamente per mancini. Lama in acciaio al carbonio, manico rivestito in polipropilene, gommino paracolpi per un taglio meno faticoso e più sicuro.



Cod.	L mm	Conf.	Prezzo
060011	200	1	25,75 €

## FORBICE A BATTENTE LAMA REGOLABILE MOD. 912

STA<FOR

Lama regolabile e intercambiabile in acciaio al carbonio temperato, controlama intercambiabile in alluminio, impugnatura ergonomica con rivestimento in polipropilene.



Cod.	L mm	Conf.	Prezzo
060038	200	1	36,80 €

## FORBICE A BATTENTE LAMA REGOLABILE MOD. 914

STA<FOR

Lama regolabile e intercambiabile in acciaio al carbonio temperato, controlama intercambiabile in alluminio, impugnatura ergonomica con rivestimento in polipropilene.



Cod.	L mm	Conf.	Prezzo
060039	210	1	36,80 €

## CESOIA POTATURA PROFESSIONALE A TAGLIO PASSANTE MOD. 930

STA<FOR

Gruppo lame in acciaio speciale forgiato a caldo, con parti intercambiabili. Manico in alluminio forgiato e rivestito in morbida gomma antiscivolo, dalla forma ergonomica per garantire un'impugnatura salda. Chiusura metallica. Vite e dado centrale in acciaio. Dotata di gommino ammortizzatore.



Cod.	L mm	Conf.	Prezzo
060037	210	6	67,90 €

## FORBICE DOPPIO TAGLIO MOD. 950

STA<FOR

Completamente in acciaio forgiato, impugnatura in gomma.



Cod.	L mm	Conf.	Prezzo
060043	200	1	54,90 €

## FORBICE VIGNA MOD. 919

STA<FOR

Forbice tradizionale da vigna completamente in acciaio forgiato con impugnatura gommata.



Cod.	L mm	Conf.	Prezzo
060040	190	1	23,35 €
060041	210	1	25,45 €
060042	230	1	27,50 €

## FORBICE POTATURA MOD. 98

KUKER

Forbice a doppio taglio in acciaio forgiato con boccola in nylon e manici plastificati. Di dimensioni ridotte per una maggiore leggerezza. Ø massimo di taglio 3 cm.



Cod.	L mm	g	Conf.	Prezzo
140108	200	405	1	66,10 €

## FORBICE POTATURA MOD. 21PL

KUKER

Forbice a doppio taglio in acciaio forgiato con boccola in nylon e manici plastificati. Di dimensioni ridotte per una maggiore leggerezza. Ø massimo di taglio 3 cm.



Cod.	L mm	g	Conf.	Prezzo
140110	210	400	1	68,00 €

Cod.	Descrizione	Conf.	Prezzo
140160	molla nichelata ricambio	1	2,30 €



100% MADE IN  
— ITALY —

45<sup>th</sup>

Anniversary

STA✂FOR

1976-2021



## UN TAGLIO PER OGNI STAGIONE

— *Attrezzi da taglio  
per l'agricoltura  
e il giardinaggio*

LINEA PROFESSIONALE

STA✂FOR®



## FORBICE AGRICOLTURA MOD. ERGONOMIC

Castellari

Grazie al taglio a battuta, controlama in alluminio forgiato garantito a vita contro le rotture, viene eliminato il contraccolpo nel polso, e la buca nella lama diminuisce l'attrito facilitando il taglio. La sua innovativa impugnatura ergonomica ed i suoi manici antiscivolo permettono di effettuare tagli fino a 32 mm su qualsiasi tipo di legno e la collocano ai vertici di categoria.



Cod.	L mm	g	Conf.	Prezzo
C1010	210	210	1	49,98 €

## FORBICE A UNA MANO MOD. BASE FELCO 4

FELCO

Affidabilità: impugnature comode, leggere e solide, in alluminio forgiato, garantite a vita, lama e controlama ribattuta in acciaio temperato di elevata qualità, taglio netto e preciso, tutti pezzi sostituibili. Efficacia: facile regolazione del taglio, tagliafilii, scorrisucco. Ergonomia: rivestimento antiscivolo.



Cod.	L mm	g	Conf.	Prezzo
F400504	210	220	1	61,10 €

## FORBICE AGRICOLTURA MOD. UNIVERSALE

Castellari

L'incavo nella lama diminuendo l'attrito ne aumenta la penetrazione e la battuta sulla controlama in alluminio forgiato garantito a vita contro le rotture elimina il contraccolpo nel polso rispetto a una qualsiasi altra forbice. Forbice universale per qualsiasi tipo di pianta, può effettuare tagli fino a 32 mm.



Cod.	L mm	g	Conf.	Prezzo
C1000	210	210	1	47,04 €

## FORBICE A UNA MANO MOD. BASE FELCO 5

FELCO

Affidabilità: impugnature solide in acciaio, lama e controlama in acciaio temperato di elevata qualità, taglio netto e preciso, tutti pezzi sostituibili. Efficacia: facile regolazione del taglio. Ergonomia: rivestimento antiscivolo.



Cod.	L mm	g	Conf.	Prezzo
F400505	225	310	1	40,10 €

## FORBICE DOPPIO TAGLIO MOD. TAIA

Castellari

Tradizionale a doppio taglio utilizzabile per qualsiasi tipo di potatura e su qualsiasi legno.



Cod.	L mm	g	Conf.	Prezzo
C1070	210	305	1	60,27 €

## FORBICE A UNA MANO MOD. ERGONOMIC FELCO 6

FELCO

Affidabilità: impugnature comode, leggere e solide, in alluminio forgiato, garantite a vita\*, lama e controlama avvitata in acciaio temperato di elevata qualità, taglio netto e preciso, tutti pezzi sostituibili. Efficacia: regolazione facile e durevole del taglio, tagliafilii, scorrisucco. Ergonomia: protezione della mano e del polso grazie alla forma ideale delle impugnature e al battente-ammortizzatore, rivestimento antiscivolo.



Cod.	L mm	g	Conf.	Prezzo
F400506	195	210	1	69,20 €

## FORBICE A UNA MANO MOD. CLASSICO FELCO 2

FELCO

Affidabilità: impugnature comode, leggere e solide, in alluminio forgiato, garantite a vita, lama e controlama ribattuta in acciaio temperato di elevata qualità, taglio netto e preciso, tutti pezzi sostituibili. Efficacia: regolazione facile e durevole del taglio, tagliafilii, scorrisucco. Ergonomia: protezione della mano grazie al battente-ammortizzatore, rivestimento antiscivolo.



Cod.	L mm	g	Conf.	Prezzo
F400502	215	240	1	74,70 €

## FORBICE A UNA MANO MOD. ERGONOMIC FELCO 8

FELCO

Affidabilità: impugnature comode, leggere e solide, in alluminio forgiato, garantite a vita\*, lama e controlama avvitata in acciaio temperato di elevata qualità, taglio netto e preciso, tutti pezzi sostituibili. Efficacia: regolazione facile e durevole del taglio, tagliafilii, scorrisucco. Ergonomia: protezione della mano, del polso e ottimizzazione degli sforzi grazie alla forma ideale delle impugnature, alla testa inclinata e al battente-ammortizzatore, rivestimento antiscivolo.



Cod.	L mm	g	Conf.	Prezzo
F400508	210	245	1	72,00 €

### FORBICE A UNA MANO MOD. CLASSICO NUOVA GENERAZIONE FELCO 11



Affidabilità: impugnature comode, leggere e solide, in alluminio forgiato, garantite a vita\*, lama e controlama avvitata in acciaio temperato di elevata qualità, taglio netto e preciso, tutti pezzi sostituibili. Efficacia: regolazione facile e durevole del taglio, tagliafilari, scorrisucco. Ergonomia: protezione della mano grazie al battente-ammortizzatore, rivestimento antiscivolo.



Cod.	L mm	g	Conf.	Prezzo
F400511	210	245	1	74,70 €

### FORBICE A UNA MANO MOD. ERGONOMICO PER MANCINI FELCO 9



Affidabilità: impugnature comode, leggere e solide, in alluminio forgiato, garantite a vita, lama e controlama avvitata in acciaio temperato di elevata qualità, taglio netto e preciso, tutti pezzi sostituibili. Efficacia: regolazione facile e durevole del taglio, tagliafilari, scorrisucco. Ergonomia: protezione della mano, del polso e ottimizzazione degli sforzi grazie alla forma ideale delle impugnature, alla testa inclinata e al battente-ammortizzatore, rivestimento antiscivolo.



Cod.	L mm	g	Conf.	Prezzo
F400509	210	245	1	72,00 €

### FORBICE A UNA MANO MOD. A BATTENTE FELCO 31



Affidabilità: impugnature comode, leggere e solide in alluminio forgiato, garantite a vita, lama in acciaio temperato di elevata qualità e battente regolabile in ottone avvitato, taglio netto e preciso, tutti pezzi sostituibili. Efficacia: facile regolazione del taglio. Ergonomia: protezione della mano grazie alla forma ideale delle impugnature, rivestimento antiscivolo.



Cod.	L mm	g	Conf.	Prezzo
F400531	210	225	1	63,00 €

### FORBICE VIGNA MOD. FELCO 13



Impugnature in alluminio, lama e controlama in acciaio temperato.



Cod.	L mm	g	Conf.	Prezzo
013559	270	310	1	87,50 €

### RICAMBIO LAMA FORBICE



Cod.	Ricambio	Prodotto	Conf.	Prezzo
F400013	lama 2/3	felco 2/4/11	1	23,75 €
F400020	lama 5/3	felco 5/160L	1	23,75 €
F400037	lama 6/3	felco 6	1	21,01 €
F400044	lama 7/3	felco 7/8	1	23,75 €
F400051	lama 9/3	felco 9/10	1	23,75 €
022845	lama 13/3	felco 13	1	26,77 €
F400303	lama 30/3	felco 30/31	1	17,27 €
039190	lama 160S/3	felco 160S	1	18,74 €

### RICAMBIO CONTROLAMA



Cod.	Ricambio	Prodotto	Conf.	Prezzo
F400099	2/4	felco 2	1	22,00 €
F400105	4/4	felco 4	1	19,00 €
008001	7/4	felco 7/8	1	23,75 €
017487	13/4	felco 13	1	26,77 €

### KIT MOLLA FELCO



Cod.	Ricambio	Prodotto	Conf.	Prezzo
F400181	molla 2/91	felco 2 / 4 / 8 / 9 / 11	1	7,25 €
F400372	molla 5/91	felco 5	1	7,25 €
F400198	molla 6/91	felco 6	1	7,25 €
F400334	molla 31/91	felco 31	1	7,25 €
F400710	molla 99/71	felco 310	1	0,64 €

### MOLLA DI RICAMBIO FORBICI STA-FOR

STA-FOR



Cod.	Prodotto	Conf.	Prezzo
060202	mod. 893C	1	0,61 €
060205	mod. 823	1	0,69 €
060209	mod. 900	1	0,87 €
060220	mod. 910 - 920 - 930	1	1,49 €
060225	mod. 924	1	1,49 €
060236	mod. 921	1	1,43 €
060237	mod. 923	1	1,43 €
060241	mod. 950	1	1,49 €

### RICAMBIO CONTROLAMA



Cod.	Ricambio	Prodotto	Conf.	Prezzo
F400976	31/4	felco 31	1	15,00 €



**RICAMBIO SETTORE DENTATO**



Cod.	Ricambio	Prodotto	Conf.	Prezzo
F400996	2/16	felco 2/6/7/8/9/11/13	1	2,50 €

**RICAMBIO VITE SETTORE DENTATO**



Cod.	Ricambio	Prodotto	Conf.	Prezzo
F400997	2/17	felco 2	1	1,76 €
010631	6/7	felco 6/11	1	3,25 €

**RICAMBIO RIBATTINO PER LAMA**



Cod.	Ricambio	Prodotto	Conf.	Prezzo
F400989	2/5B	felco 2/4/6/11	1	1,00 €

**RICAMBIO RIBATTINO CONTROLAMA**



Cod.	Ricambio	Prodotto	Conf.	Prezzo
F400991	2/7	felco 2/4	1	1,01 €

**RICAMBIO MOLLA FORBICE VIGNA**

Nera.



Cod.	mm	Conf.	Prezzo
036664	55	100	0,81 €
036666	65	100	0,85 €

**FORBICE POTATURA FORGIATA 605**



Cod.	L mm	Conf.	Prezzo
063667	310	1	19,95 €

**FORBICE ERBA PROFESSIONALE**



Girevole 360°. Lama in teflon.



Cod.	L mm	Conf.	Prezzo
GA0535	320	1	12,80 €

**FORBICE ERBA**



Girevole 360°. Lama in teflon.



Cod.	L mm	Conf.	Prezzo
GA0544	340	1	15,20 €

**FORBICE ERBA**



Girevole 180°. Utilizzo per taglio erba.



Cod.	L mm	Conf.	Prezzo
GA0525	340	1	7,74 €



**FORBICE DA SIEPE**



Manici in acciaio. Impugnatura gommata. Lama ondulata.



Cod.	Lama mm	L mm	Conf.	Prezzo
GA0469	220	520	1	14,40 €

**FORBICE DA SIEPE**



Lama ondulata. Impugnatura in alluminio forgiato.

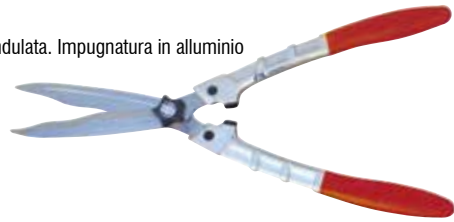

Cod.	Lama mm	L mm	Conf.	Prezzo
GA0548	240	560	1	37,40 €

**FORBICE DA SIEPE**



Manici in acciaio. Impugnatura gommata. Lama ondulata.



Cod.	Lama mm	L mm	Conf.	Prezzo
GA0468	240	600	1	20,10 €

**TRONCARAMI A CRICCHETTO**



Meccanismo a cricchetto. Manico in alluminio. Tipo di taglio a battente. Utilizzo per taglio rami.



Cod.	Ø taglio mm	L mm	Conf.	Prezzo
GA0474	45	760	1	39,60 €

**FORBICE DA SIEPE**



Manici in alluminio. Lama ondulata.



Cod.	Lama mm	L mm	Conf.	Prezzo
GA0466	240	600	1	23,30 €

**TRONCARAMI**



Meccanismo doppio snodo. Manici in alluminio. Tipo di taglio a battente. Utilizzo per taglio rami.

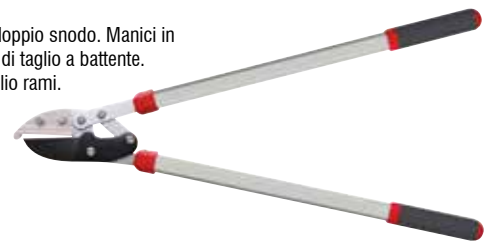

Cod.	Ø taglio mm	L mm	Conf.	Prezzo
GA0470	40	760	1	32,30 €

**FORBICE DA SIEPE**



Manici telescopici in alluminio. Lama ondulata.



Cod.	Lama mm	L mm	Conf.	Prezzo
GA0467	240	660/860	1	37,40 €

**TRONCARAMI A BATTUTA**



Meccanismo doppio snodo. Manici telescopici in alluminio. Tipo di taglio a battente. Utilizzo per taglio rami.



Cod.	Ø taglio mm	L mm	Conf.	Prezzo
GA0471	40	670/930	1	45,20 €

## TRONCARAMI BYPASS



Lama rivestita in teflon. Manici in acciaio. Taglio bypass. Utilizzo per taglio rami.



Cod.	Ø taglio mm	L mm	Conf.	Prezzo
GA0472	35	700	1	19,80 €

## FORBICIONE POTATURA PROFESSIONALE MOD. 701

STA<FOR

Lama e controlama intercambiabili in acciaio al carbonio temperato brunita, ammortizzatore paracolpi con battuta finale, manico in lega leggera con impugnatura plasticata.



Cod.	L mm	Conf.	Prezzo
060063	600	1	73,60 €

## TRONCARAMI PROFESSIONALE RIDUTTORE SFORZO MOD. 808

STA<FOR

Dotato di un sistema di levaraggio che permette di tagliare grossi rami con facilità, lama intercambiabile in acciaio al carbonio temperata brunita, manico in lega di alluminio con impugnatura plasticata.



Cod.	L mm	Conf.	Prezzo
060078	800	1	94,10 €

## TRONCARAMI PROFESSIONALE RIDUTTORE DI SFORZO MOD. 809

STA<FOR

Dotato di larga lama passante intercambiabile, sistema di leve a scorrimento che agevola il taglio riducendo lo sforzo. Manici in lega di alluminio con impugnatura plasticata.



Cod.	L mm	Conf.	Prezzo
060080	800	1	96,90 €

## TRONCARAMI PROFESSIONALE BATTENTE DRITTO MOD. 806

STA<FOR

Troncarami con taglio battente, lama a profilo dritto. Lama in acciaio al carbonio temperato, controlama intercambiabile in alluminio, manico in lega leggera rivestito in plastica.



Cod.	L mm	Conf.	Prezzo
060073	800	1	101,00 €

## TRONCARAMI PROFESSIONALE BATTENTE CURVO MOD. 807

STA<FOR

Taglio battente, lama a profilo curvo, lama intercambiabile in acciaio al carbonio temperato, controlama intercambiabile in alluminio, manico in lega leggera con impugnatura plasticata.



Cod.	L mm	Conf.	Prezzo
060076	800	1	101,00 €

## TRONCARAMI MOD. 800

STA<FOR

Taglio battente a profilo dritto, lama intercambiabile in acciaio al carbonio, controlama intercambiabile in alluminio, manico in lega leggera con impugnatura plasticata.



Cod.	L mm	Conf.	Prezzo
060071	800	1	94,10 €

## TAGLIASIEPI LAMA ONDULATA MOD. 501

STA<FOR

Lame in acciaio temperato al carbonio brunita, manico in lega di alluminio con impugnatura plasticata e gommino ammortizzatore paracolpi. Lunghezza lama 23 cm.



Cod.	L mm	Conf.	Prezzo
060047	580	1	64,60 €
060048	750	1	68,80 €

## TAGLIASIEPI LAMA DRITTA MOD. 502

STA<FOR

Lame in acciaio temperato al carbonio brunita, manico in lega di alluminio con impugnatura plasticata e gommino ammortizzatore paracolpi. Lunghezza lama 23 cm.



Cod.	L mm	Conf.	Prezzo
060049	580	1	67,50 €
060050	750	1	71,70 €

## TRONCARAMI 80 / TRONCARAMI 100

Castellari

Controlama forgiata garantita a vita contro ogni tipo di rottura. La lama con incavo diminuisce lo sforzo di taglio e la particolare curvatura della controlama trattiene il ramo.



Cod.	L mm	g	Conf.	Prezzo
C1050	800	800	1	73,50 €
C1060	1000	1.000	1	82,32 €

## TRONCARAMI MOD. BYPASS 60

Castellari

Con lama e controlama passanti. Può essere utilizzato sia nel giardinaggio che in agricoltura per le potature delle viti. Riesce a recidere rami fino a 45 mm di diametro.



Cod.	L mm	g	Conf.	Prezzo
C1080	600	800	1	85,26 €

## TRONCARAMI TUCANO M80 / M100

Castellari

Con controlama forgiata garantita a vita contro ogni tipo di rottura. Può essere utilizzato sia nel giardinaggio che in agricoltura per la potatura dei legni più duri riuscendo a recidere rami fino a 50 mm di diametro. La particolare conformazione della lama e della controlama lo rendono il più robusto della gamma.



Cod.	L mm	gr	Conf.	Prezzo
C1030	800	1.050	1	105,00 €
C1040	1000	1.210	1	120,40 €

## TRONCARAMI MOD. 88

KUKER

Troncarami dotato di lama in acciaio forgiato, manici e controlama in alluminio. La presenza della leva a doppio snodo permette il taglio di grossi rami con il minimo sforzo. Ø massimo di taglio 4 cm.



Cod.	L mm	g	Conf.	Prezzo
140205	800	1110	6	124,30 €

## FORBICE POTATURA ASTA TELESCOPICA

AEL

Asta in alluminio. Lama bypass. Impugnatura girevole.



Cod.	Ø taglio mm	L mm	Conf.	Prezzo
GA0523	20	1800/3000	1	48,80 €

## SVETTATOIO CON SEGA PROFESSIONALE

AEL

Doppia carrucola.



Cod.	Descrizione	Conf.	Prezzo
GA0560	lama in teflon	1	21,30 €

## SVETTATOIO CON SEGA PROFESSIONALE

AEL

Lama rivestita in teflon. Meccanismo a cricchetto. Utilizzo per tagli rami. Doppie carrucole.



Cod.	Ø taglio mm	Conf.	Prezzo
GA0569	40	1	32,00 €

## SEGACCIO TELESCOPICO

AEL

Manico in alluminio. Lama in acciaio SK-5. Utilizzo per tagli rami.



Cod.	Lama mm	Asta cm	Conf.	Prezzo
GA0547	330	135/250	1	60,20 €

## TRONCARAMI TELESCOPICO



Con riduttore di sforzo. Manico telescopico in alluminio 229/363 cm. Possibilità di taglio fino a 550 cm di altezza. Completo di segaccio da 34 cm.



Cod.	Ø max taglio mm	Conf.	Prezzo
GA0588	28	1	123,50 €

## SEGACCIO POTATORE



Attacco a tubo. Lama curva in acciaio temperato.



Cod.	Lama mm	Conf.	Prezzo
059779	350	1	11,85 €

## ASTA TELESCOPICA ALLUMINIO



Cod.	Descrizione	m	Conf.	Prezzo
054342	2 sfilamenti	3	12	27,30 €
054343	2 sfilamenti	4,5	12	40,30 €
054344	3 sfilamenti	6	12	62,00 €

## SEGACCIO DRAGON CON ASTA TELESCOPICA



Utilizzo per taglio rami.



Cod.	Lama mm	Asta cm	Conf.	Prezzo
059779M	350	300	1	44,00 €

## SEGACCIO PIEGHEVOLE MOD. SPE 18 G



È adatto per la potatura ed il taglio su tutti i tipi di legno, risulta essere molto pratico e sicuro grazie al sistema di chiusura a scatto.



Cod.	L mm	g	Conf.	Prezzo
C1090	180	210	1	19,05 €

## SEGACCIO SERRAMANICO FELCO 600



Affidabilità: lama inossidabile cromata in acciaio temperato di elevata qualità, trattamento termico tramite impulsi alle punte dei denti, taglio netto e preciso, pezzi sostituibili. Efficacia: forma conica della lama per un taglio senza inciampi.



Cod.	Descrizione	L mm	g	Conf.	Prezzo
F400600	segaccio	1850	110	1	37,30 €
F401000	lama ricambio 600/3	-	-	1	29,25 €

## RICAMBI PER SEGA FELCO 600



Cod.	Ricambio	Prodotto	Conf.	Prezzo
F401000	600/3	lama	1	29,25 €
F401001	60/4	dado	1	1,49 €
F401002	60/5	viti per lama	1	1,49 €

## SEGACCIO CON FODERO



Lama in acciaio temperato.



Cod.	L mm	Conf.	Prezzo
016428	240	1	9,00 €
016429	300	1	10,20 €

## SEGACCIO CON FODERO



Lama sezione conica. Denti in acciaio doppia tempera. Impugnatura ergonomica.



Cod.	Lama mm	Lama ricambio	Conf.	Prezzo
GA0549	240	GA0567	1	16,30 €
GA0550	300	GA0598	1	28,30 €



### SEGACCIO CON FODERO LAMA CURVA



Lama in acciaio temperato.



Cod.	Lama mm	Conf.	Prezzo
059778	330	1	10,50 €

### SEGACCIO CON MANICO OMBRELLO



Lama curva in acciaio temperato.



Cod.	Lama mm	Conf.	Prezzo
053128	350	1	9,33 €

### SEGACCIO SERRAMANICO



Lama in acciaio temperato.



Cod.	Lama mm	Conf.	Prezzo
041709	180	1	8,52 €

### SEGACCIO A SERRAMANICO



Lama sezione conica. Denti in acciaio doppia tempera. Impugnatura ergonomica.



Cod.	Lama mm	Lama ricambio	Conf.	Prezzo
GA0555	180	GA0576	1	16,90 €

### LAMA DI RICAMBIO PER SEGACCIO



Cod.	Modello	Conf.	Prezzo
GA0567	24 cm professionale	1	16,30 €
GA0568	30 cm professionale	1	19,30 €
GA0576	18 cm per segaccio serrama.	1	13,25 €
GA0577	21 cm per segaccio serrama.	1	14,45 €

### COLTELLO INNESTO LAMA FILO DRITTO MOD. 201

STA<FOR



Cod.	Lama mm	Conf.	Prezzo
060425	65	6	14,25 €

### COLTELLO INNESTO MANICO PLASTICA MOD. 211

STA<FOR



Cod.	Lama mm	Conf.	Prezzo
060003	65	6	21,75 €

### COLTELLO CLASSICO CARBONIO



Manico in faggio colorato e verniciato, lama in carbonio lucidata. Acciaio al carbonio. Qualità eccezionale del taglio. Grande facilità di affilatura. Ideale per il bricolage, i lavori di costruzione e rinnovo, per l'agricoltura, per i traslochi, per la scultura del legno, per lo scrapbooking, etc.



Cod.	Descrizione	Lama mm	Conf.	Prezzo
OP000999	n° 2	35	12	7,90 €
OP001000	n° 3	40	12	8,14 €
OP001001	n° 4	50	12	8,35 €
OP001002	n° 5	60	12	8,59 €

### COLTELLO CLASSICO CARBONIO



Manico in faggio colorato e verniciato, lama in carbonio lucidata. Acciaio al carbonio. Qualità eccezionale del taglio. Grande facilità di affilatura. Ideale per il bricolage, i lavori di costruzione e rinnovo, per l'agricoltura, per i traslochi, per la scultura del legno, per lo scrapbooking, etc.



Cod.	Descrizione	Lama mm	Conf.	Prezzo
OP001003	n° 6 VRN	70	12	11,00 €
OP001004	n° 7 VRN	80	12	11,10 €
OP001005	n° 8 VRN	85	12	11,30 €
OP001006	n° 9 VRN	90	12	12,90 €
OP001007	n° 10 VRN	100	6	16,30 €
OP001008	n° 12 VRN	120	6	19,70 €

## COLTELLO FILETTO INOX



Manico in faggio lama in inox lucidata. Acciaio inossidabile. Eccellente qualità del taglio. Resistente alla corrosione. Taglio preciso e fette sottili.



Cod.	Descrizione	Lama mm	Conf.	Prezzo
OP009508	n° 8	80	6	20,35 €
OP007105	n° 10	100	6	22,60 €
OP006844	n° 12	120	6	26,00 €

## COLTELLO DA FUNGHI CON PENNELLO E LACCIO



Manico in faggio verniciato al naturale, lama in inox lucidata. Acciaio inossidabile. Eccellente qualità del taglio. Resistenza alla corrosione. Anello a doppia sicurezza.



Cod.	Descrizione	Lama mm	Conf.	Prezzo
OP035859	n° 8	80	6	22,60 €

## COLTELLO INOX



Manico in faggio verniciato al naturale, lama in inox lucidata. Acciaio inossidabile. Eccellente qualità del taglio. Resistenza alla corrosione. Ideale per campeggi, picnic, bivacchi, escursionismo, alpinismo, scalata, attività nautiche, pesca, caccia e agricoltura.



Cod.	Descrizione	Lama mm	Conf.	Prezzo
OP009237	n° 6	70	12	11,00 €
OP001009	n° 7	80	12	11,10 €
OP001010	n° 8	85	12	11,30 €
OP016830	n° 10	100	6	16,30 €
OP001011	n° 13	220	1	112,00 €

## RONCOLO SERRAMANICO INOX



Manico in faggio verniciato al naturale, lama in inox lucidata. Acciaio inossidabile. Eccellente qualità del taglio. Resistenza alla corrosione. Anello a doppia sicurezza.



Cod.	Descrizione	Lama mm	Conf.	Prezzo
OP041706	n° 8	80	3	16,95 €

## COLTELLO INOX APRI BOTTIGLIE



Manico in faggio verniciato al naturale, lama inox. Verme di qualità professionale, 5 spire acciaio inox temprato. Eccellente qualità del taglio. Resistenza alla corrosione. Anello a doppia sicurezza. Ideale per campeggio, picnic e bivacchi.



Cod.	Descrizione	Lama mm	Conf.	Prezzo
OP038711	n° 10	100	1	26,00 €

## RONCOLO SERRAMANICO INOX



Manico in faggio verniciato al naturale, lama in inox lucidata. Acciaio inossidabile. Eccellente qualità del taglio. Resistenza alla corrosione. Anello a doppia sicurezza.



Cod.	Descrizione	Lama mm	Conf.	Prezzo
OP030003	n° 10	100	3	22,60 €

## COLTELLO GIARDINO A PUNTA



Manico in faggio verniciato al naturale, lama in inox lucidata. Acciaio inossidabile. Eccellente qualità del taglio. Resistenza alla corrosione. Anello a doppia sicurezza.



Cod.	Descrizione	Lama mm	Conf.	Prezzo
OP030004	n° 8	85	6	11,30 €

## SEGNETTO SERRAMANICO



Manico in faggio verniciato al naturale, lama in inox lucidata. Acciaio inossidabile. Eccellente qualità del taglio. Resistenza alla corrosione. Anello a doppia sicurezza.



Cod.	Descrizione	Lama mm	Conf.	Prezzo
OP037325	n° 12	120	3	28,25 €

## COLTELLO OUTDOOR INOX CON FISCHIETTO



Ideale per vela, alpinismo, canyoning, speleologia, trekking, parapendio, etc. Lama inox particolarmente resistente con 2,5 cm di spessore. Zona seghettata lunga 3,5 mm per tagliare corde naturali e sintetiche. Resistente all'acqua e alle temperature estreme.



Cod.	Descrizione	Lama mm	Colore	Conf.	Prezzo
OP041672	n° 8	85	blu	4	28,25 €
OP041673	n° 8	85	arancio	4	28,25 €
OP041674	n° 8	85	verde	4	28,25 €

## ESPOSITORE COLTELLI



Espositore coltelli carbonio varie misure.



Cod.	Pz	Conf.	Prezzo
OP039702	12	1	133,50 €

## ESPOSITORE COLTELLI IN LEGNO CON COPERCHIO



Cofanetto espositore coltelli inox varie misure.



Cod.	Pz	Conf.	Prezzo
OP032711	10	1	130,00 €

## ESPOSITORE COLTELLI



Espositore in cartone coltelli carbonio varie misure.



Cod.	Pz	Conf.	Prezzo
OP030082	30	1	345,00 €

## ESPOSITORE COLTELLI IN LEGNO



Cofanetto espositore coltelli inox varie misure.



Cod.	Pz	Conf.	Prezzo
OP001021	10	1	130,50 €

## ESPOSITORE COLTELLI UTENSILI GIARDINIERE



Cofanetto espositore in legno con coltelli utensili per giardiniere.



Cod.	Pz	Conf.	Prezzo
OP042189	3	1	56,40 €



DA 100 ANNI IL FORGIATO GARANTITO



**MOR-FER** GARANTITO

**FALCE FIENAIA SICOMALBA CON BARBO**



Cod.	cm	Conf.	Prezzo
001467	50	6	44,58 €
001468	55	6	44,58 €
017637	60	6	44,40 €
001470	65	6	58,00 €

**RONCOLA MANICO LUNGO**

Manico in legno. Mod.1007.



Cod.	cm	Conf.	Prezzo
GA1079	34	6	18,70 €

**FALCE MOD. 382 FOSSO**



Cod.	cm	Conf.	Prezzo
GA1017F	45	6	58,40 €

**SEGHEZZO CON MANICO**

Manico in legno.



Cod.	cm	Conf.	Prezzo
GA1079F	65	6	30,30 €

**FALCIOLA DA GRAND MARGHERITA**

Mod. 652a stretta.



Cod.	cm	Conf.	Prezzo
GA1020S	44x3,3	6	16,85 €

**COGLI ASPARAGI TIPO VENETO**



Cod.	cm	Conf.	Prezzo
063094	60	1	14,40 €

**FALCIOLA MOD. 751 MEZZA LARGA**

Manico in legno.



Cod.	cm	Conf.	Prezzo
GA1023	50x3,6	6	29,10 €
GA1025	55,5x3,8	6	31,10 €

**RONCOLA MANICATA LEGNO CON MANICO ROSSO**

Manico in legno.



Cod.	cm	Conf.	Prezzo
030361	10	6	6,83 €
030362	12	6	7,00 €
030363	14	6	7,39 €
030364	16	6	7,33 €



## RONCOLETTA MOD. 1011



Manico in legno.



Cod.	cm	Conf.	Prezzo
GA10735	12	6	15,15 €
GA10736	13,5	6	15,40 €
GA10737	17	6	16,35 €

## RONCOLA TIPO LUCCA



Manico in cuoio.



Cod.	cm	Conf.	Prezzo
BR130.27	27	1	39,00 €
BR130.29	29		40,20 €

## PENNATO MANICO CUIO PISA

Manico in legno.



Cod.	cm	Conf.	Prezzo
018121	22	1	22,30 €
018122	24	1	21,80 €
018123	26	1	22,30 €
018124	28	1	20,80 €

## RONCOLA LARGA MOD. 101 TIPO BERGAMO



Manico in cuoio.



Cod.	mm	Conf.	Prezzo
GA1030.27	270	1	36,40 €
GA1030.29	290	1	37,50 €
GA1030.31	310	1	38,90 €
GA1030.33	330	1	43,10 €

## PENNATA MANICO CUIO

Manico in legno.



Cod.	cm	Conf.	Prezzo
018110	22	1	20,00 €
018111	24	1	21,80 €
018112	26	1	21,80 €
018113	28	1	21,80 €
018114	30	1	21,80 €
018115	32	1	21,80 €

## RONCOLA MOD. 104 TIPO VARESE



Manico in cuoio.



Cod.	cm	Conf.	Prezzo
GA1030V.25	25	1	35,40 €
GA1030V.27	27	1	34,70 €
GA1030V.29	29	1	37,50 €

## RONCOLA PADOVA

Manico in legno.



Cod.	cm	Conf.	Prezzo
059962	22/24	1	22,80 €

## RONCOLA MOD. 111 TIPO VALCAMONICA



Manico in cuoio.



Cod.	cm	Conf.	Prezzo
BR111.27	27	1	36,40 €
BR111.29	29	1	37,50 €
BR111.31	31	1	38,90 €

**RONCOLA CON CANOLA MOD. 113  
TIPO SCANSANO**



Cod.	cm	Conf.	Prezzo
GA1035.29	29	1	37,50 €

**MANARESSO ART. 202 TIPO BRESCIA**



Manico in cuoio.



Cod.	cm	Conf.	Prezzo
BR202.22	22	1	41,00 €

**RONCOLA MANICO ALLUMINIO**



Impugnatura in fibra.



Cod.	cm	Conf.	Prezzo
GA1022	35	1	16,75 €

**MANARESSO TIPO CONEGLIANO**



Manico in cuoio.



Cod.	cm	Conf.	Prezzo
BR206	26	1	84,50 €

**PORTARONCOLA ART. 148**



Cod.	Descrizione	Conf.	Prezzo
BR148	forgiata e sagomata	1	5,54 €

**PENNATO VERONA**



Manico in legno.



Cod.	cm	Conf.	Prezzo
059965	22	1	23,50 €

**MACHETE**



Manico in legno.



Cod.	cm	Conf.	Prezzo
GA1081F	36	6	25,95 €

**MANARESSO ART. 205 TIPO LEGNAGO**



Manico in legno.



Cod.	cm	Conf.	Prezzo
GA1074F	21	1	41,00 €

**INCUDINE BATTIFALCE**



Cod.	Descrizione	Conf.	Prezzo
000200	francese a penna	1	21,80 €

### MANICATO ZAPPA SCURE

Manico in legno.



Cod.	g	Conf.	Prezzo
039071	1500	1	39,30 €

### MANICATO SCURE TIPO CADORE

Manico in legno.



Cod.	g	Conf.	Prezzo
BR310.1500	1500	1	62,30 €

### MANICATO SCURE TIPO TRENTO

Manico in legno.



Cod.	g	Conf.	Prezzo
BR307.1300	1300	1	64,20 €

### MANICO PER SCURE TIPO CADORE



Cod.	cm	Conf.	Prezzo
BR310.1500M	98	1	10,70 €

### MANICO PER SCURE TIPO TRENTO



Cod.	cm	Conf.	Prezzo
BR307.1300M	88	1	9,45 €

### MANICATO SCURE TIPO NORMALE

Manico in legno.



Cod.	g	Conf.	Prezzo
BR303.500	500	1	32,30 €
BR303.1500	1500	1	70,40 €

### MANICATO SCURE TIPO SPACCO

Manico in legno.



Cod.	g	Conf.	Prezzo
BR316.1500	1500	1	58,70 €

### MANICO PER SCURE TIPO NORMALE



Cod.	cm	Conf.	Prezzo
BR303.500M	46	1	4,77 €

### MANICO PER SCURE TIPO SPACCO



Cod.	cm	Conf.	Prezzo
BR316.1500M	98	1	10,70 €

### ZAPPINO TIRATRONCHI MOD. 551

Manico in legno.



Cod.	cm	Conf.	Prezzo
BR551	138	1	77,80 €

## MANICATO ACCETTINO



Manico in legno.



Cod.	g	Conf.	Prezzo
FU-1845	600	20	12,25 €
FU-1850	800	20	13,40 €

## MANICATO ACCETTINO



Manico in legno.



Cod.	g	Conf.	Prezzo
FU-1852	1000	1	13,40 €

## MANICATO ASCIA EXTRA



Manico in legno.



Cod.	kg	Conf.	Prezzo
GA1038	1,25	1	21,58 €
GA1039	1,5	1	23,73 €

## MANICATO ACCETTINO BIASOT



In acciaio temperato alta resistenza, manico in fibra di vetro indeformabile alle intemperie, impugnatura morbida.



Cod.	cm	gr	Conf.	Prezzo
PN01131	37	600	6	16,00 €

## MANICATO ASCIA BIASOT



In acciaio temperato alta resistenza, manico in fibra di vetro indeformabile alle intemperie, impugnatura morbida.



Cod.	cm	kg	Conf.	Prezzo
PN01130	91	1,4	6	36,20 €

## MANICATO RESINA MAZZA SCURE BIASOT



In acciaio temperato alta resistenza, manico in fibra di vetro indeformabile alle intemperie, impugnatura morbida.



Cod.	kg	Conf.	Prezzo
MSA2500	2,5	1	32,60 €
MSA3591G	3,5	1	36,70 €



**MANICATO MAZZA SCORE**

Manico in legno.



Cod.	kg	Conf.	Prezzo
017387	2,5	1	28,30 €
020532	3,5	1	31,70 €

**MAZZA SCORE**



Cod.	kg	Conf.	Prezzo
FU-1921	2,5	1	19,50 €

**MAZZA OTTAGONALE FORGIATA**



Cod.	g	Conf.	Prezzo
011870	3000	1	15,76 €
011872	4000	1	17,40 €
011874	5000	1	20,24 €
011875	6000	1	24,84 €

**MANICATO MAZZA 2 BOCHE BIASOT**

Manico in resina gommata.



Cod.	kg	Conf.	Prezzo
023450	3	1	39,80 €
023451	4	1	42,80 €
023452	5	1	46,60 €

**CUNEO SPACCALEGNA**



Cod.	kg	Conf.	Prezzo
FU-1862	1,5	1	8,69 €
FU-1863	2	1	11,25 €

**CUNEO SPACCALEGNA PLASTICA**



Cod.	cm	Conf.	Prezzo
063497	19	1	8,84 €
063498	27	1	12,25 €

**PICCONE IN ACCIAIO FORGIATO**

Manico in fibra.



Cod.	kg	Conf.	Prezzo
FU-2187	1,5	6	9,96 €

**MANICATO RESINA GOMMATO PICCONE EXTRA**



Cod.	kg	Conf.	Prezzo
020719	1,5	1	26,90 €

**PIETRA COTE SMERIGLIO CARBORUNDUM**



Cod.	Descrizione	Conf.	Prezzo
002710	Austria	1	4,64 €

**PIETRA PER AFFILATURA SINTETICA BICOLORE**



Cod.	Grana	mm	Conf.	Prezzo
006647	150/400	100x25x13	1	3,73 €



**PIETRA COTE SMERIGLIO  
CARBORUNDUM CECO**



Cod.	Descrizione	Conf.	Prezzo
3395.40	395.40	10	3,41 €

**PIETRA COTE A SMERIGLIO**



Cod.	Colore	Conf.	Prezzo
GA1032	grigio	1	2,53 €

**PORTA COTE**



Cod.	cm	Conf.	Prezzo
GA1034	21	6	4,65 €

**VANGA QUADRA TIPO MANTOVA**



In acciaio.



Cod.	cm	Conf.	Prezzo
987BVF03	23x23	1	12,10 €

**VANGA QUADRA TIPO EMILIA**



In acciaio forgiato extra.



Cod.	cm	Conf.	Prezzo
987BVF12	22x22	1	12,10 €

**VANGA A PUNTA TIPO VARESE  
IN ACCIAIO FORGIATO EXTRA**



Con ali.



Cod.	cm	Conf.	Prezzo
987BVF20	23x23	1	11,20 €

**VANGA QUADRA TIPO BATTAGLINO**



In acciaio.



Cod.	cm	Conf.	Prezzo
987BVF01	18x22	1	12,10 €

**VANGA QUADRA TIPO VARESE  
IN ACCIAIO FORGIATO EXTRA**



Con ali.



Cod.	cm	Conf.	Prezzo
987BVF21	25x30	1	11,60 €

**BADILE A VANGA FORGIATA PADOVA**



Cod.	cm	Conf.	Prezzo
147696	26x18	1	23,50 €

**VANGA FORGIATA QUADRA BATTAGLINO CON COSTA**



Cod.	cm	Conf.	Prezzo
147695	20x18,5	1	23,50 €

**VANGA FORGIATA VIVAISTI**

In acciaio forgiato extra.



Cod.	kg	Conf.	Prezzo
987BVF34	1,3	1	17,88 €

**VANGA FORGIATA METRO**



Cod.	cm	Conf.	Prezzo
147697	20x17	1	23,50 €

**STAFFA DA VANGA CON DADO E BULLONE**



Cod.	mm	Conf.	Prezzo
035880	35	1	3,98 €
035881	40	1	3,98 €
035882	45	1	3,98 €
035884	50	1	3,98 €

**VANGA FORGIATA TREVISO**



Cod.	Descrizione	Conf.	Prezzo
147699	22,5x17	1	20,30 €

**BADILE QUADRO PIEGO STRADINO**

Laminato.



Cod.	cm	Conf.	Prezzo
GA7282Q	22x22	1	16,25 €

**VANGA TEMPERATA MULO**



Cod.	Descrizione	Conf.	Prezzo
009075	quadra	1	10,95 €

## VANGA QUADRA FORGIATA RASCHIARE



Cod.	Descrizione	Conf.	Prezzo
024965	quadra	1	12,10 €

## BADILE EXTRA LIGHT

A punta.



**AGEF**

Cod.	cm	g	Conf.	Prezzo
GA7280	28x29	900	1	8,97 €

## BADILE A PUNTA

In acciaio forgiato extra.



Cod.	cm	Conf.	Prezzo
987BVF40	28	1	11,20 €

## BADILE EXTRA LIGHT

Con spalla.  
Punta tonda.



**AGEF**

Cod.	cm	g	Conf.	Prezzo
GA7283	27x28	900	1	7,43 €

## BADILE ACCIAIO PUNTA

Acciaio temperato.



**AGEF**

Cod.	cm	g	Conf.	Prezzo
GA7278	29x28	940	1	8,61 €

## BADILE STAMPATO CESENA

Verniciato.



**AGEF**

Cod.	cm	Conf.	Prezzo
024964	23x28	1	9,51 €

13

## BADILE ACCIAIO PUNTA TONDA

In acciaio temperato.  
Punta tonda.

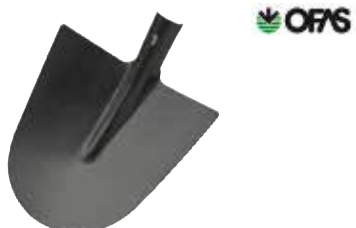

**OFPS**

Cod.	cm	g	Conf.	Prezzo
GA7278D	28x28	900	1	8,87 €

## PALA ALLUMINIO PRESSOFUSA

Alluminio.



**FMC**

Cod.	cm	Conf.	Prezzo
008560	28x40	1	16,95 €

## BADILE STAMPATO DA CARBONE

A cassetta.



Cod.	cm	n.	Conf.	Prezzo
GA7285.2	29x23	2	1	10,45 €
GA7285.3	30x23,5	3	1	11,55 €
GA7285.4	31,5x25	4	1	12,35 €
GA7285.5	33,5x26,5	5	1	13,30 €

## PALA NEVE PUNTALE ALLUMINIO POLARIS

In plastica.



Cod.	cm	Conf.	Prezzo
053292	35	1	5,67 €

## VANGHETTO IN ACCIAIO AL BORO TEMPERATO



Cod.	cm	Manico cm	Conf.	Prezzo
GA7281B	29x28,5	165	1	9,34 €

## PALA PER CEREALI

In ABS. 650 g.



Cod.	cm	Conf.	Prezzo
GA7287	37x41	1	7,62 €

## PALA DA NEVE E CEREALI IN ALLUMINIO



Cod.	cm	Manico cm	Conf.	Prezzo
GA7284S	40x33	-	1	14,45 €
GA7284	40x33	165	1	16,28 €

## MANICATO VANGA E STECCA SPALLA



Cod.	cm	g	Conf.	Prezzo
014838	14x17	500	1	29,70 €
013066	16x19	700	1	31,10 €
010094	18x21	900	1	31,80 €

## PALA NEVE POLARIS

In plastica.



Cod.	cm	Conf.	Prezzo
053290	35	1	4,00 €

## MANICATO VANGA A PUNTA VARESE

In acciaio forgiato extra.  
Con ali.



Cod.	cm	Conf.	Prezzo
054223	23x23	1	32,00 €

**MANICATO VANGA QUADRA MANTOVA**

In acciaio forgiato extra.



Cod.	cm	Conf.	Prezzo
054222	23x23	1	32,00 €

**MANICATO RESINA BADILE STAMPATO RINFORZATO**

Manico in resina.



Cod.	Descrizione	cm	g	Conf.	Prezzo
020722	n° 2	27,5x27	900	1	26,90 €
020724	n° 3	29x28	1000	1	28,20 €

**MANICATO BADILE STRADINO FORGIATO**

Punta tagliata.



Cod.	cm	g	Conf.	Prezzo
010117	25x23	1000	1	24,70 €

**MANICATO RESINA BADILE ACCIAIO PUNTA EXTRA**

Manico in resina.



Cod.	Descrizione	cm	g	Conf.	Prezzo
027115	n° 00	28,5x29	950	1	27,12 €

**MANICATO BADILE ACCIAIO TITAN PUNTA EXTRA**

Manico in legno.



Cod.	Descrizione	cm	g	Conf.	Prezzo
026907	manico leggero	29x28	940	1	15,90 €

**MANICATO BADILE EXTRA LIGHT**

Manico in pioppo 165 cm.  
A punta.



Cod.	cm	g	Conf.	Prezzo
GA7282	28x29	1360	1	18,11 €

**BADILE IN LEGA DI ALLUMINIO TEMPERATO MANICATO**



Cod.	cm	Manico cm	Conf.	Prezzo
GA7281M	30x30	165	1	19,85 €

**MANICATO BADILE EXTRA LIGHT**

Manico in pioppo 165 cm.  
Punta tonda.



Cod.	cm	g	Conf.	Prezzo
GA7281	27x28	1660	1	18,11 €



**PALA ALLUMINIO AUTO**

Multiuso in alluminio.  
Con manico a staffa 43 cm.



Cod.	cm	Conf.	Prezzo
013567	22,9x12,6	1	19,75 €

**MANICATO ZAPPA MODELLO BELLOTA**



Cod.	cm	g	Conf.	Prezzo
010072	10,5X16	600	1	23,50 €
010073	12X19	800	1	24,80 €
010074	14X20	1000	1	25,90 €

**MANICATO ZAPPETTO CON BIDENTE**



Cod.	cm	g	Conf.	Prezzo
010066	6	440	1	19,40 €
010104	8	480	1	19,40 €
061124	10	520	1	18,33 €

**MANICATO ZAPPA BRIANZA/SARZANA**



Cod.	cm	g	Conf.	Prezzo
059972	16	700	1	25,90 €

**MANICATO ZAPPETTO MEDIO**



Cod.	cm	g	Conf.	Prezzo
010106	10x17	700	1	24,10 €
010068	12x19	800	1	24,80 €

**MANICATO ZAPPA MANTOVA**



Cod.	cm	g	Conf.	Prezzo
059969	14	500	1	27,10 €
059970	16	700	1	27,00 €

**MANICATO ZAPPA PAVIA**



Cod.	cm	g	Conf.	Prezzo
059971	15X13,5	650	1	25,90 €

## MANICATO ZAPPETTA BIETOLA

Lama di ricambio cod. SV27080.



Cod.	Descrizione	Conf.	Prezzo
SV27075	manico in legno	1	15,70 €

## LAMA PER ZAPPETTA BIETOLA



Cod.	Descrizione	Conf.	Prezzo
SV27080	per zappetta bietola	1	2,33 €

## ZAPPA MODELLO BELLOTA

Zappa classica extra.



Cod.	cm	g	Ø occh.	Conf.	Prezzo
987016A	7,5X12,5	400	30	1	11,70 €
987016B	10,5x16	600	30	1	12,10 €

## ZAPPA FORGIATA OCCHIO TONDO

Zappa Veneto.



Cod.	cm	Conf.	Prezzo
140574	11	1	20,30 €

## ZAPPA FORGIATA OCCHIO TONDO

Zappa Veneto.



Cod.	cm	Conf.	Prezzo
147621	14	1	20,30 €

## ZAPPA FORGIATA OCCHIO TONDO

Zappa Veneto.



Cod.	cm	Conf.	Prezzo
147620	17	1	21,70 €

## ZAPPA FORGIATA EXTRA TEMPRATA OCCHIO TONDO

Zappa classica extra.



Cod.	cm	g	Ø occh.	Conf.	Prezzo
987015A	12X19	800	40	1	13,25 €
987015B	14X20	1000	40	1	14,45 €

## ZAPPA FORGIATA EXTRA TEMPRATA OCCHIO OVALE

Zappa Mantova.



Cod.	cm	g	Ø occh.	Conf.	Prezzo
987014B	14	500	45	1	14,10 €
987014C	16	700	45	1	13,75 €

## ZAPPA FORGIATA EXTRA TEMPRATA OCCHIO OVALE

Zappa Milano.



Cod.	cm	g	Ø occh.	Conf.	Prezzo
987115A	19	800	45	1	12,35 €

## ZAPPA FORGIATA EXTRA TEMPRATA OCCHIO OVALE

Zappa Brianza/Sarzana.



Cod.	cm	g	Ø occh.	Conf.	Prezzo
987017A	16	700	45	1	12,90 €

## ZAPPA FORGIATA EXTRA TEMPRATA OCCHIO TONDO

Zappa Pavia.



Cod.	cm	g	Ø occh.	Conf.	Prezzo
987084A	15x13,5	700	40	1	13,50 €

## ZAPPA TIPO EMILIA OCCHIO OVALE

Con corna.



Cod.	cm	g	Ø occh.	Conf.	Prezzo
987335D	10	520	35	1	8,99 €

## ZAPPETTO PICCOLO FORGIATO



Cod.	cm	g	Conf.	Prezzo
035878	4	350	1	9,11 €
027145	6	450	1	9,11 €
027146	8	450	1	9,20 €

## ZAPPETTO DOPPIO



Cod.	cm	g	Conf.	Prezzo
000373	4 - 8	600	1	10,70 €

## ZAPPETTO BIDENTE

A cuore.



Cod.	cm	g	Ø occh.	Conf.	Prezzo
987340A	8	500	30	1	8,12 €

## SARCHIATORE

3 denti fissi a punta.



Cod.	cm	Conf.	Prezzo
013277	15	1	4,97 €

## VOMERE MANUALE



Cod.	cm	Conf.	Prezzo
059203	20	1	12,65 €

## SARCHIATORE A LAMA



Cod.	Lama cm	Conf.	Prezzo
041686	16	1	4,99 €

## SARCHIATORE A LAMA



AGEF

Cod.	mm	Conf.	Prezzo
059202	170	1	5,80 €

## FORCA DA FIENO



AEL GREEN

Cod.	Denti	cm	g	Conf.	Prezzo
GA1060	3	22,5x32	600	1	14,30 €
GA1063	4	23x32	780	1	15,25 €
GA1062	5	25x35	-	1	22,55 €

## FORCA LEGGERA

cm 20x32.

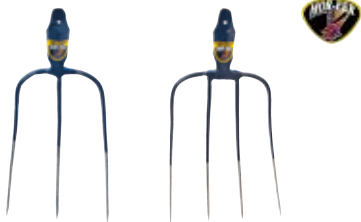

Cod.	Denti	g	Conf.	Prezzo
001514	3	550	1	7,60 €
004772	4	700	1	8,60 €

## FORCA DA BIETOLE CON PALLINE



AEL GREEN

Cod.	Denti	cm	Conf.	Prezzo
GA1036	5	24x38	1	32,00 €
GA1040	6	29x38	1	34,90 €

## MANICATO FORCA EXTRA ORO

Manico in legno.



Cod.	Denti	cm	g	Conf.	Prezzo
017687	3	22,5x32	600	1	20,69 €
017924	4	23x32	780	1	23,20 €

## FORCA PER VANGARE



AEL GREEN

Cod.	Denti	cm	g	Conf.	Prezzo
GA1066	4 quadrati	20x30,5	1250	1	25,65 €
GA1069	4 piatti	19x30,5	1400	1	25,30 €

## FORCA A RAMPINO

Serie oro extra.



AEL GREEN

Cod.	Denti	cm	g	Conf.	Prezzo
GA1071	3	21,5x20	-	1	14,90 €
GA1072	4	22x20,5	700	1	16,30 €

## FORCA GHIAIA EXTRA



AEL GREEN

Cod.	Denti	cm	Conf.	Prezzo
016667	8	26x39	1	28,35 €

### FORCA DA CAVALLI

In policarbonato.



Cod.	cm	Conf.	Prezzo
GA1080C	42	1	16,25 €

### FORCA PER CAVALLI MOD. BASKET

In ABS.



Cod.	cm	Conf.	Prezzo
059612	46,5	1	16,25 €

### RASTRELLO LEGGERO

In acciaio.



Cod.	Denti	g	cm	Conf.	Prezzo
003829	8	380	20,5	1	4,19 €
GA1075	10	440	25	1	5,14 €
GA1076	12	500	31,5	1	5,54 €
GA1077	14	520	37	1	5,92 €
GA1078	16	600	43	1	6,40 €
003834	18	680	49,5	1	6,79 €

### RASTRELLO PESANTE EXTRA

Verniciato.

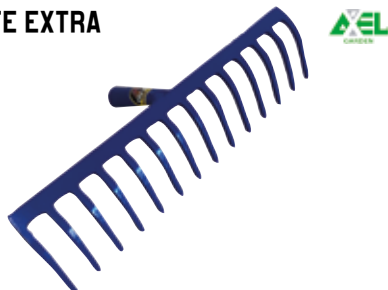

Cod.	Denti	cm	g	Conf.	Prezzo
GA3001	10	31,5	760	1	11,45 €
GA3002	12	38	900	1	12,45 €
GA3003	14	45,5	1000	1	13,45 €
GA3004	16	52	1245	1	14,60 €

### RASTRELLO SARCHIATORE

Denti avvolti in acciaio zincato.

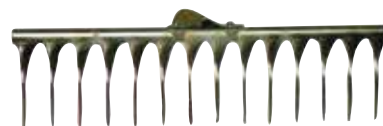

Cod.	Denti	Conf.	Prezzo
GA0570	14	1	11,50 €
GA0575	16	1	12,10 €

### RASTRELLO ALLUMINIO



Cod.	Denti	Conf.	Prezzo
GA10804	20	1	28,25 €

### RASTRELLO DA FIENO

In ferro.

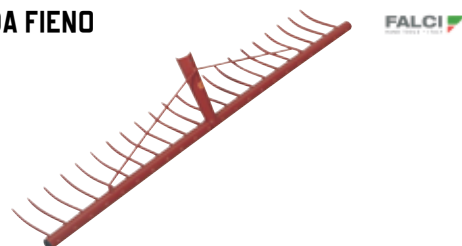

Cod.	Denti	cm	Conf.	Prezzo
GA1088	20	70	1	15,95 €
GA1089	22	77	1	16,80 €

### RASTRELLO DA GIARDINO

In ferro. Denti fitti.

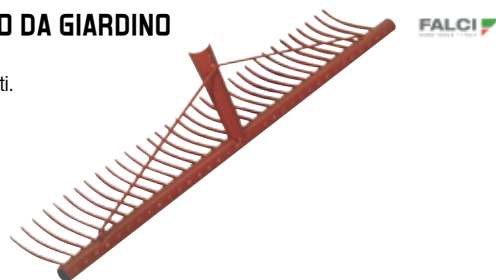

Cod.	Denti	cm	Conf.	Prezzo
GA1093	34	61	1	19,85 €

### RASTRELLO IN PLASTICA



Cod.	Denti	Conf.	Prezzo
GA1080	18	1	3,91 €



**RASTRELLO IN PLASTICA**



Cod.	Denti	Conf.	Prezzo
<b>GA1081P</b>	20	1	4,68 €

**RASTRELLO IN LEGNO**



Cod.	Denti	Conf.	Prezzo
<b>GA1083</b>	13	1	11,10 €

**RASTRELLO AREATORE**

Denti taglianti in acciaio.



Cod.	Denti	cm	Conf.	Prezzo
<b>GA7342</b>	21	35	1	21,00 €

**RASTRELLO AREATORE CON RUOTE E MANICO TELESCOPICO**

Larghezza 40 cm. Denti taglianti in acciaio. Con ruote e manico telescopico da 80 a 130 cm.



Cod.	Denti	cm	Conf.	Prezzo
<b>GA7340</b>	10	40	1	42,50 €

**VANGHETTO MANICATO**



Cod.	cm	Manico cm	Conf.	Prezzo
<b>987500</b>	23x19	120	1	14,85 €

**MANICATO BADILETTO STAMPATO**

Manico 120 cm.



Cod.	cm	g	Conf.	Prezzo
<b>987502</b>	21x21,5	900	1	14,30 €

**MANICATO SARCHIATORE A LAMA**



Cod.	cm	Conf.	Prezzo
<b>059934</b>	17	1	12,40 €

**MANICATO ZAPPETTO BIDENTE STAMPATO**

Quadro, con manico 120 cm.



Cod.	cm	g	Conf.	Prezzo
<b>987520</b>	9x24	750	1	14,07 €

## MANICATO ZAPPETTO BIDENTE STAMPATO

A cuore, con manico 120 cm.



Cod.	cm	Conf.	Prezzo
987521	8x26	1	13,44 €

## MANICATO SARCHIATORE DENTI FISSI



Cod.	Denti	cm	Conf.	Prezzo
013522	3	15	1	12,40 €

## COLTIVATORE

3 denti fissi a freccia.



Cod.	cm	Conf.	Prezzo
011661	15	1	12,65 €

## MANICATO SCOPA FOGLIE



Cod.	Descrizione	cm	Conf.	Prezzo
020758	mod. inglese	54	1	19,70 €

## SCOPA PER FOGLIE

Regolabile. Manico telescopico. 15 denti.



Cod.	L cm	Conf.	Prezzo
GA0585	chiusa 80 - aperta 165	1	15,40 €

## SCOPA PER FOGLIE

Regolabile. Manico fisso. 15 denti.



Cod.	L cm	Conf.	Prezzo
GA0590	chiusa 130 - aperta 160	1	12,70 €

## SCOPA PER FOGLIE

Regolabile. Finitura zincata. Attacco conico.



Cod.	cm	Conf.	Prezzo
GA0579	33-48	1	8,59 €

## SCOPA PER FOGLIE

Regolabile. Finitura zincata. Attacco morsetto.



Cod.	cm	Conf.	Prezzo
GA0580	28-42	1	9,33 €

## SCOPA PER FOGLIE FISSA



Dente piatto, modello inglese.  
Attacco conico.



Cod.	cm	Conf.	Prezzo
GA3226	54	1	14,25 €

## SCOPA PER FOGLIE PROFESSIONALE



Regolabile fino a un massimo di 60 cm.



Cod.	Descrizione	Conf.	Prezzo
053295	dente tondo	1	14,45 €

## SCOPA PER FOGLIE FISSA



Dente piatto.



Cod.	cm	Conf.	Prezzo
059195	40	1	7,40 €

## SCOPA SPAZZINA VERDE



Cod.	cm	g	Conf.	Prezzo
GA1090	58	550	1	8,59 €

## SCOPA PP VERDE RUVIDA



Senza manico.



Cod.	cm	Conf.	Prezzo
000518	76	1	9,41 €

## SCOPA IN BAMBOO



Cod.	Descrizione	Conf.	Prezzo
GA1092	con manico	20	8,77 €

## MANICATO SCOPA FOGLIE RAKE 500

Manico alluminio.



Cod.	cm	Conf.	Prezzo
059937	50	1	26,90 €

## SCOPA PER FOGLIE RAKE 500

Indeformabile. Alta resistenza.



Cod.	cm	Conf.	Prezzo
053293	50	12	11,90 €

## MANICO PER SCOPA FOGLIE

In alluminio.



Cod.	Ø mm	cm	Conf.	Prezzo
053294	23	150	12	12,75 €

## MANICATO SCOPA FOGLIE EXTRA MANICO FIBRA VETRO

Manico 150 cm.



Cod.	cm	Conf.	Prezzo
GA3235	64	1	16,80 €

**ESPOSITORE ATTREZZI AGRICOLI**



Zincato con ruote.



Cod.	cm	Conf.	Prezzo
035851	100x50x75	1	352,50 €

**MANICO ACCETTINO**



Cod.	mm	Conf.	Prezzo
008337	340	1	2,19 €

**MANICO FORCA CURVO IN FAGGIO**



Cod.	mm	Ø mm	Conf.	Prezzo
GA7273F	1600	40	1	4,31 €

**MANICO MAZZA OCCHIO OVALE**



Cod.	mm	Ø mm	Conf.	Prezzo
002342	1000	39x50	1	3,78 €

**MANICO BADILE FAGGIO**



Cod.	Descrizione	mm	Conf.	Prezzo
002326	dritto	1400	1	3,84 €
GA7270	curvo	1400	1	3,84 €

**MANICO BADILE CURVO PIUMA**



Cod.	mm	Ø mm	Conf.	Prezzo
GA7270P	1400	40	1	4,25 €

**MANICO PICCONE OCCHIO OVALE**



Cod.	mm	Ø mm	Conf.	Prezzo
GA7269	1000	55x40	1	3,84 €

**MANICO 2 PUNTE PER RASTRELLO IN LEGNO**



Cod.	mm	Ø mm	Conf.	Prezzo
GA7606P	1800	28	1	5,50 €

**MANICO PER RASTRELLO**



Cod.	mm	Ø mm	Conf.	Prezzo
002344	1500	26	1	2,99 €
GA7605	1800	26	1	3,65 €
002345	1800	28	1	3,90 €

**MANICO SCOPA IN PINO**



Cod.	mm	Conf.	Prezzo
GA7608	1500	25	2,38 €

**MANICO SCORE**



Cod.	mm	Conf.	Prezzo
002340	900	1	4,79 €

**MANICO SCORETTO**



Cod.	mm	Ø mm	Conf.	Prezzo
GA7604T	500	45x30	1	1,94 €

**MANICO VANGA FAGGIO**



Cod.	mm	Ø mm	Conf.	Prezzo
002330	1600	45	1	4,86 €

**MANICO VANGHINO TARTUFI**



Cod.	mm	Descrizione	Conf.	Prezzo
009570	700	con smusso	1	2,96 €

## MANICO VANGHINA



Cod.	mm	Ø mm	Conf.	Prezzo
GA7275	1400	35	1	3,75 €

## MANICO ZAPPA OVALE



Cod.	mm	Ø mm	Conf.	Prezzo
GA7276	1300	50x40	1	4,78 €

## MANICO ZAPPA TESTA QUADRA



Cod.	mm	Ø mm	Conf.	Prezzo
014615	1400	55x40	1	5,26 €

## MANICO ZAPPA TONDO



Cod.	mm	Ø mm	Conf.	Prezzo
GA7274	1300	30	1	3,56 €
002337	1300	35	1	3,76 €
GA7277	1300	40	1	4,06 €

## MANICO ZAPPETTO OVALE



Cod.	Descrizione	mm	Conf.	Prezzo
GA7276P	piccolo	37X25	1	4,56 €
012407	grande	44X26	1	4,79 €

## MANICO PER FALCE



Tipo in acciaio.  
Numero regolabile.



Cod.	mm	Conf.	Prezzo
GA7279	1500	6	21,90 €

## MANICO FIBRA BADILE DRITTO



In vetroresina tubolare, estremamente leggero e resistente, indeformabile alle intemperie.



Cod.	mm	Conf.	Prezzo
PN01134	1300	1	10,75 €

## MANICO FIBRA BADILE CURVO



In vetroresina tubolare, estremamente leggero e resistente, indeformabile alle intemperie.



Cod.	mm	Conf.	Prezzo
PN01135	1400	1	14,55 €

## MANICO RESINA RASTRELLO SUPERLEGGERO



Cod.	mm	Conf.	Prezzo
054405	1800	1	9,50 €

## MANICO FIBRA BIASOT PER PICCONE



Impugnatura morbida.



Cod.	mm	Conf.	Prezzo
PN01133	920	1	12,70 €

## MANICO FIBRA BIASOT PER MAZZA/MAZZASCURE



Impugnatura morbida.



Cod.	mm	Conf.	Prezzo
PN01132	920	1	12,70 €

## CARRELLO PER GIARDINO

Carrello multiuso in metallo verniciato, con 4 ruote pneumatiche. Impugnatura tubolare con gomma antiscivolo. Sponde abbassabili.



Cod.	cm	Conf.	Prezzo
057273	90x50x52,5	1	82,40 €





ITALIA  
PONTEGGI  
PRODOTTI PER EDILIZIA  
PRODUZIONE, VENDITA,  
NOLEGGIO

**IBA**

**BRAGAGNOLO**

**Leader in Italia nella produzione di carriere, betoniere, attrezzi per il giardinaggio, ferramenta...**



**CERTIFICATA PER USO ALIMENTARE**

**SI PIEGA MA NON SI ROMPE**

*IT BENDS, BUT IT DOESN'T BREAK - KAN BOJAS UTAN ATT DEN GÅR SÖNDER*

**CRASH TEST**

Kg. 4000

MADE IN ITALY



**MADE IN ITALY**

### CARRIOLA 100 LT

Vasca gialla in propilene rinforzata. Ruota pneumatica con cerchio in plastica. Telaio in acciaio.



Cod.	Capacità lt	Conf.	Prezzo
GA1100	100	1	103,50 €

### CARRIOLA GARDENIA 100 LT

Vasca in propilene rinforzata.



Cod.	Colore	Conf.	Prezzo
061360	verde	1	136,50 €
061361	azzurra	1	136,50 €
061362	rosa	1	136,50 €
061363	vinaccia	1	136,50 €

### CARRIOLA AXEL

Vasca in propilene rinforzata. Telaio in acciaio. Ruota pneumatica con cerchio in metallo Ø 350 mm.



Cod.	Capacità lt	Conf.	Prezzo
GA1177	100	1	76,20 €

### CARRIOLA DUE RUOTE

Vasca in plastica.



Cod.	Capacità lt	Conf.	Prezzo
057166	160	1	210,00 €

### CARRIOLA 80 LT

Vasca in acciaio zincata. Verniciatura epossidica. Ruota con cerchio in metallo.



Cod.	Capacità lt	Conf.	Prezzo
GA1101	80	1	76,00 €

### CARRIOLA 70 LT

Vasca lamiera stampata. Ruota con cerchio in metallo. Telaio in acciaio.



Cod.	Capacità lt	Conf.	Prezzo
GA1105	70	1	82,40 €

### CARRIOLA 85 LT

Mod. Orione.



Cod.	Capacità lt	Conf.	Prezzo
061558	85	1	136,50 €

### CARRIOLA 85 LT

Mod. Orione con gancio.



Cod.	Capacità lt	Conf.	Prezzo
061559	85	1	180,50 €

### VASCHE DI RICAMBIO PER CARRIOLE IN PLASTICA



Cod.	Descrizione	Conf.	Prezzo
GA1115	vasca in polipro. verde GA1177	1	33,60 €
GA1108	vasca in polipro. gialla GA1100	1	41,00 €

### VASCA PER CARRIOLA MOD. GA1101



Cod.	Descrizione	Conf.	Prezzo
GA1111	vasca zincata	1	29,40 €

## RUOTA PNEUMATICA PER CARRIOLE

Cerchio in plastica con mozzo filettato 4+4 cm + viti. Per modello GA1100.



Cod.	Ø mm	Conf.	Prezzo
GA1112	370x80	1	60,10 €
R00283	camera d'aria	1	4,18 €

## RUOTA PNEUMATICA PER CARRIOLA

Cerchio in plastica colorata con mozzo filettato 4+4 cm + viti. Per modello Gardenia.



Cod.	Ø mm	Colore	Conf.	Prezzo
061364	370x80	verde	1	57,30 €
061365	370x80	azzurra	1	57,30 €
061366	370x80	rosa	1	57,30 €
061367	370x80	vinaccia	1	57,30 €

## RUOTA PNEUMATICA PER CARRIOLE

Cerchio in metallo con mozzo 3,5+3,5 cm + vite e dadi. Per modello GA1101 - GA1177.



Cod.	Descrizione	Conf.	Prezzo
000726	on camera d'aria asse 11 cm	1	19,55 €

## RUOTA PNEUMATICA PER CARRIOLE

Cerchio in metallo. Cod. GA1113 con mozzo 5,5+5,5 cm + vite e dadi. Cod. GA11131 con mozzo 8+8 cm + vite e dadi.



Cod.	Ø mm	Descrizione	Conf.	Prezzo
GA1113	370x80	con camera d'aria asse 15 cm	1	13,95 €
GA11131	370x85	con camera d'aria asse 19 cm	1	13,95 €

## RUOTA DI RICAMBIO PER CARRIOLA

Cerchio in metallo con perno extra lungo 16,5+16,5 cm. Asse 37 cm. Per modello Orione.



Cod.	Ø mm	Descrizione	Conf.	Prezzo
062341	370x80	pneumatica	1	37,00 €
062342	370x80	piena - antiforo	1	43,70 €

## RUOTA PIENA PER CARRIOLE

Cerchio in metallo. Cod. GA1143 con mozzo 5,5+5,5 cm + vite e dadi. Cod. GA1244 con mozzo 3,5+3,5 cm + vite e dadi.



Cod.	Ø mm	Descrizione	Conf.	Prezzo
GA1143	370x70	con camera d'aria asse 15 cm	1	19,85 €
GA1244	370x70	con camera d'aria asse 11 cm	1	23,20 €

## RICAMBIO PER CARRIOLA



Cod.	Colore	Conf.	Prezzo
061369	copertone	1	15,55 €
061370	camera d'aria	1	9,70 €

## BOCCOLA PER RUOTA CARRIOLA



Cod.	Descrizione	Conf.	Prezzo
063563	nylon	1	0,49 €

## SUPPORTO PER RUOTA CARRIOLA IMPRESA



Cod.	Descrizione	Conf.	Prezzo
063564	supporto	1	13,15 €

## MANOPOLA PER CARRIOLA



Cod.	mm	Conf.	Prezzo
138600	30	1	0,27 €
021257	32	1	1,61 €

## MANOPOLA PER CARRIOLA



Cod.	Colore	Conf.	Prezzo
GA1105M	in plastica	1	1,96 €



## PRESA RUBINETTO

Attacco rapido. Ghiera in gomma.  
Ideale per orto e giardino.



Cod.	Misura	Descrizione	Conf.	Prezzo
GA3102	1/2" - 3/4" F	blister	1	1,84 €

## PRESA RUBINETTO

Attacco rapido. Ghiera in gomma.  
Ideale per orto e giardino.



Cod.	Misura	Descrizione	Conf.	Prezzo
GA3102D	1/2" - 3/4" F	sfuso	55	46,40 €

## PRESA RUBINETTO

Attacco rapido. Ghiera in gomma.  
Ideale per orto e giardino.



Cod.	Misura	Descrizione	Conf.	Prezzo
GA3103	3/4" - 1"	blister	1	2,13 €

## PRESA RUBINETTO

Attacco rapido. Ghiera in gomma.  
Ideale per orto e giardino.



Cod.	Misura	Descrizione	Conf.	Prezzo
GA3103D	3/4" - 1"	sfuso	40	38,40 €

## ATTACCO RAPIDO GOMMATO

Ideale per orto e giardino.



Cod.	Misura	Descrizione	Conf.	Prezzo
GA3108	Ø 1/2"-5/8"	blister	1	2,44 €
GA3109	Ø 3/4"	blister	1	2,68 €

## ATTACCO RAPIDO GOMMATO

Ideale per orto e giardino.



Cod.	Misura	Descrizione	Conf.	Prezzo
GA3108D	Ø 1/2"-5/8"	sfuso	35	42,60 €
GA3109D	Ø 3/4"	sfuso	30	48,70 €

## ATTACCO RAPIDO GOMMATO ACQUASTOP

Sistema acquastop. Ideale per orto e giardino.



Cod.	Misura	Descrizione	Conf.	Prezzo
GA3106	Ø 1/2"-5/8"	blister	1	2,44 €
GA3107	Ø 3/4"	blister	1	2,78 €

## ATTACCO RAPIDO GOMMATO ACQUASTOP

Sistema acquastop. Ideale per orto e giardino.



Cod.	Misura	Descrizione	Conf.	Prezzo
GA3106D	Ø 1/2"-5/8"	sfuso	35	44,40 €
GA3107D	Ø 3/4"	sfuso	30	51,40 €

## GIUNTO RIPARATORE GOMMATO

Ideale per orto e giardino.



Cod.	Misura	Descrizione	Conf.	Prezzo
GA3111	Ø 1/2"-5/8"	blister	1	2,18 €
GA3112	Ø 3/4"	blister	1	2,38 €

## GIUNTO RIPARATORE GOMMATO

Ideale per orto e giardino.



Cod.	Misura	Descrizione	Conf.	Prezzo
GA3111D	Ø 1/2"-5/8"	sfuso	35	53,10 €
GA3112D	Ø 3/4"	sfuso	18	31,90 €

## CONNETTORE

Attacco rapido. In plastica. Ideale per orto e giardino.



Cod.	Innesti	Descrizione	Conf.	Prezzo
<b>GA3160</b>	2	blister	1	0,99 €

## CONNETTORE

Attacco rapido. In plastica. Ideale per orto e giardino.



Cod.	Innesti	Descrizione	Conf.	Prezzo
<b>GA3165</b>	3	blister	1	1,32 €

## RACCORDO FILETTATO

Attacco rapido. In plastica. Ideale per orto e giardino.



Cod.	Misura	Descrizione	Conf.	Prezzo
<b>GA3305</b>	3/4" M	blister	1	1,32 €

## PRESA PER RUBINETTO FILETTATO

Filettatura interna avvitabile al rubinetto. Superficie prensile. Innesco maschio per il collegamento al portagomma. Ø esterno 20-27 mm.



Cod.	Descrizione	Filetto	Conf.	Prezzo
<b>GA2010</b>	sfuso (3433)	3/4"	25	1,37 €
<b>006730</b>	blister (5433)	3/4"	25	1,93 €

## PRESA PER RUBINETTO FILETTATO

Filettatura interna avvitabile al rubinetto. Superficie prensile. Innesco maschio per il collegamento al portagomma. Ø esterno 26-24 mm.



Cod.	Descrizione	Filetto	Conf.	Prezzo
<b>GA2011</b>	sfuso (3432)	1"	25	1,40 €
<b>006734</b>	blister (5432)	1"	25	1,93 €

## PRESA PER RUBINETTO FILETTATO CON RIDUZIONE

Filettatura interna avvitabile al rubinetto. Superficie prensile. Innesco maschio per il collegamento al portagomma. Adattatore 1/2".



Cod.	Descrizione	Filetto	Conf.	Prezzo
<b>GA2015</b>	sfuso (3435)	3/4"	25	1,93 €
<b>006732</b>	blister (5435)	3/4"	25	2,42 €

## PRESA RUBINETTO A DOPPIA USCITA

Regolatore-modulare di portata per ciascuna uscita per regolare separatamente il flusso fino a totale chiusura.



Cod.	Ø esterno mm	Filetto	Conf.	Prezzo
<b>GF5073</b>	20-27	3/4"	8	12,04 €

## DISTRIBUTORE 5 USCITE

Art. 5072.



Cod.	Filetto	Conf.	Prezzo
<b>GA20275</b>	3/4"	1	20,46 €

## RUBINETTO A SFERA PER DISTRIBUTORE

Permette di collegare il raccordo portagomma al distributore a 5 uscite.



Cod.	Filetto	Conf.	Prezzo
<b>025806</b>	3/4"	1	5,46 €

## RACCORDO PORTAGOMMA A SCATTO APERTO

Per collegare a scatto il tubo alla presa rubinetto. Passaggio d'acqua continuo.



Cod.	Descrizione	Ø	Conf.	Prezzo
<b>GA2020</b>	sfuso (3020)	1/2" - 5/8"	25	2,93 €
<b>006740</b>	blister (5020)	1/2" - 5/8"	25	3,48 €

## RACCORDO PORTAGOMMA A SCATTO ACQUASTOP

Per collegare a scatto il tubo ai vari accessori di irrigazione. Valvola per l'arresto automatico dell'acqua.



Cod.	Ø	Conf.	Prezzo
<b>GA2021</b>	1/2" - 5/8"	10	4,02 €





**UNCONVENTIONAL** GARDENING  
colore e design per il tuo giardino

## RACCORDO PORTAGOMMA A SCATTO APERTO

Per collegare a scatto il tubo alla presa rubinetto. Passaggio d'acqua continuo.



Cod.	Descrizione	Ø	Conf.	Prezzo
GA2024	sfuso (3023)	3/4"	25	3,70 €
006744	blister (5023)	3/4"	25	4,17 €

## RACCORDO UNIVERSALE APERTO



Cod.	Descrizione	Ø	Conf.	Prezzo
022246	blister (5027)	1/2" - 3/4" - 5/8"	25	4,72 €

## RACCORDO PORTAGOMMA A SCATTO ACQUASTOP

Dotato di valvola per l'arresto automatico dell'acqua.



Cod.	Descrizione	Ø	Conf.	Prezzo
GA2025	sfuso (3012)	3/4"	25	4,10 €
006742	blister (5012)	3/4"	25	4,61 €

## RACCORDO A SCATTO CON RUBINETTO AUTOMATICO

Inserito all'estremità del tubo, consente di regolare il flusso di acqua erogata dall'irroratore collegato. Ø esterno 20-27 mm.



Cod.	Descrizione	Filetto	Conf.	Prezzo
GA2030	sfuso (3024)	1/2" - 5/8"	25	4,76 €
040970	blister (5024)	1/2" - 5/8"	1	5,90 €

## RACCORDO A SCATTO AUTOMATICO CON RUBINETTO

Inserito all'estremità del tubo, consente di regolare il flusso di acqua erogata dall'irroratore collegato.



Cod.	Descrizione	Ø	Conf.	Prezzo
GA2031	sfuso (3029)	3/4"	25	5,17 €
040971	blister (5029)	3/4"	1	6,43 €

## RACCORDO UNIVERSALE ACQUASTOP

Dotato di valvola per l'arresto automatico dell'acqua.



Cod.	Ø	Conf.	Prezzo
GA2041	1/2" - 3/4" - 5/8"	10	5,44 €

## GIUNTO RIPARATORE

Per riparare il tubo danneggiato o ricongiungere i due tubi.



Cod.	Descrizione	Ø	Conf.	Prezzo
GA2028	sfuso (3439)	1/2" - 5/8"	25	1,93 €
006746	blister (5439)	1/2" - 5/8"	25	2,65 €

## GIUNTO RIPARATORE

Per riparare il tubo danneggiato o ricongiungere i due tubi.



Cod.	Descrizione	Ø	Conf.	Prezzo
GA2029	sfuso (3437)	3/4"	25	2,65 €
006748	blister (5437)	3/4"	25	3,26 €

## RACCORDO RIPARATORE UNIVERSALE

Per riparare il tubo danneggiato o ricongiungere i due tubi.



Cod.	Descrizione	Ø	Conf.	Prezzo
GF3443	sfuso (3443)	1/2" - 5/8" - 3/4"	10	3,10 €
GF5443	blister (5443)	1/2" - 5/8" - 3/4"	10	3,59 €

## CONNETTORE A 2 INNESTI

Per unire 2 linee di tubo equipaggiate con raccordi portagomma automatici.



Cod.	Descrizione	Ø	Conf.	Prezzo
GA2033	sfuso (3450)	3/4"	25	1,27 €
006750	blister (5450)	3/4"	25	1,93 €

## CONNETTORE A 3 INNESTI

Per unire 3 linee di tubo equipaggiate con raccordi portagomma automatici.



Cod.	Descrizione	Conf.	Prezzo
GA2035	sfuso (3451)	25	2,43 €
006752	blister (5451)	25	3,14 €

### RACCORDO MASCHIO CON INNESTO

Consente di collegare un tubo equipaggiato con portagomma a scatto ad irrigatori con ingresso acqua filettato.



Cod.	Descrizione	Ø	Conf.	Prezzo
GA2036	sfuso (3429)	3/4"	25	1,04 €
006754	blister (5429)	3/4"	25	1,51 €

### PRESA RUBINETTO GRANDE PORTATA

Per collegare il portagomma al rubinetto.



Cod.	Misura	Conf.	Prezzo
PN00086	1"-3/4"	25	4,53 €

### RACCORDO RAPIDO GRANDE PORTATA

Per collegare a scatto il tubo alla presa rubinetto. Passaggio d'acqua continuo.



Cod.	Misura	Conf.	Prezzo
PN00088	1"	20	5,76 €
PN00089	3/4"	20	4,79 €

### GIUNTO RIPARATORE GRANDE PORTATA

Per riparare il tubo danneggiato o per congiungere due tubi.



Cod.	Misura	Conf.	Prezzo
PN00090	1"	20	5,57 €
PN00091	3/4"	20	5,56 €

### CONNETTORE 2 INNESTI GRANDE PORTATA

2 attacchi grande portata.



Cod.	Descrizione	Conf.	Prezzo
PN00092	2 innesti	40	2,32 €

### CONNETTORE 2 INNESTI GRANDE PORTATA

1 attacco grande portata + 1 attacco normale.



Cod.	Descrizione	Conf.	Prezzo
PN00093	2 innesti	40	2,61 €

### LANCIA INNAFFIAGGIO GRANDE PORTATA

Con regolazione del getto da diritto a fine cono polverizzato. Si collega a scatto a raccordi portagomma grande portata.



Cod.	Portata max	Conf.	Prezzo
PN00095	40 lt/min - 3 bar	15	8,23 €

### PRESA RUBINETTO CON GHIERA

Per collegare il portagomma al rubinetto.



Cod.	Misura	Ø mm	Conf.	Prezzo
GF6502	3/4"	18	25	1,44 €
GF6503	1"	20	10	1,54 €

### RACCORDO RIPARATORE E DI COLLEGAMENTO



Cod.	Ø mm	Conf.	Prezzo
GF6514	12-16	50	1,40 €
GF6515	18-22	25	1,68 €

### RACCORDO DI COMUNICAZIONE IN TRE PEZZI



Cod.	Ø mm	Conf.	Prezzo
006790	12	50	1,52 €
006791	14	50	1,22 €
006793	18	25	1,44 €
006794	20	25	1,45 €
006797	30	12	2,14 €
006799	40	6	3,28 €

### RACCORDO DI CONGIUNZIONE A 3 VIE



Cod.	Ø mm	Conf.	Prezzo
001684	10	50	0,57 €
006724	12	50	0,60 €
001685	14	50	0,64 €
001686	16	25	0,67 €
019052	18	25	0,73 €

## ATTACCO RAPIDO

In ottone. Ideale per orto e giardino.



Cod.	Misura	Descrizione	Conf.	Prezzo
GA0620	Ø 1/2" - 5/8"	blister	1	6,22 €
GA0622	Ø 3/4"	blister	1	8,86 €

## CONNETTORE

In ottone. Ideale per orto e giardino.



Cod.	Innesti	Conf.	Prezzo
GA0630	2	1	3,17 €

## PRESA RUBINETTO FILETTATA

In ottone. Attacco rapido. Ghiera in gomma. Ideale per orto e giardino.



Cod.	Misura	Descrizione	Conf.	Prezzo
GA0624	1/2" F	blister	1	2,38 €
GA0626	3/4" F	blister	1	3,33 €
GA0627	1" F	blister	1	3,74 €

## LANCIA INNAFFIAGGIO

In ottone. Ideale per orto e giardino. Attacco rapido.



Cod.	Getto	Conf.	Prezzo
GA0632	regolabile	1	8,43 €

## RACCORDO GIUNTATUBO

In ottone. Ideale per orto e giardino.



Cod.	Misura	Descrizione	Conf.	Prezzo
GA0634	Ø 1/2" - 5/8"	blister	1	7,25 €
GA0635	Ø 3/4"	blister	1	10,85 €

## LANCIA A SPRUZZO

Le sue dimensioni ridotte la rendono particolarmente maneggevole senza affaticare la mano anche con forti pressioni. Getto regolabile.



Cod.	Descrizione	Portata max	Conf.	Prezzo
GA2038	sfuso (3405)	12 lt/min	25	1,86 €
006760	blister (5405)	12 lt/min - 4 bar	1	2,38 €

## PRESA RUBINETTO A 2 VIE FILETTATA

In ottone. Con rubinetto per regolazione del flusso. Ideale per orto e giardino.



Cod.	Innesti	Misura	Descrizione	Conf.	Prezzo
GA0621	2	1/2" F	blister	1	16,10 €

## LANCIA A MEDIA PORTATA

Lancia dotata di regolazioni separate per la forma, l'intensità e la portata del getto. Questa caratteristica esclusiva consente di utilizzare qualsiasi tipo di getto. Getto regolabile.



Cod.	Descrizione	Portata max	Conf.	Prezzo
GA2039	sfuso (3407)	18 lt/min - 4 bar	20	6,19 €
017326	blister (5407)	18 lt/min - 4 bar	8	7,61 €

## RACCORDO RAPIDO FILETTATO

In ottone. Ideale per orto e giardino.



Cod.	Misura	Descrizione	Conf.	Prezzo
GA0628	3/4" M	blister	1	2,84 €



## KIT 4 PEZZI - LANCIA A SPRUZZO

Kit composto da: lancia a spruzzo regolabile, presa per rubinetti, raccordo portagomma, raccordo portagomma acquastop. Con raccordi 1/2" - 5/8".



Cod.	Getto	Conf.	Prezzo
GA2037	regolabile	10	10,78 €

## KIT RACCORDI 5 PEZZI

Kit composto da: 1 lancia. 1 presa rubinetto Ø 3/4" F. 1 adattatore attacco rapido Ø 3/4" M. 2 raccordi portagomma rapidi Ø 1/2"-5/8". Ideale per orto e giardino.



Cod.	Pz	Conf.	Prezzo
GA3166	5	1	4,21 €

## LANCIA INNAFFIAGGIO REGOLABILE

Attacco rapido. In plastica. Testina in ottone. Rivestimento in gomma. Ideale per orto e giardino.



Cod.	Getto	Descrizione	Conf.	Prezzo
GA3101	regolabile	blister	1	5,61 €

## LANCIA INNAFFIAGGIO REGOLABILE

Attacco rapido. In plastica. Testina in ottone. Rivestimento in gomma. Ideale per orto e giardino.



Cod.	Pz	Descrizione	Conf.	Prezzo
GA3101D	12	sfuso	1	62,10 €

## LANCIA A PISTOLA

Corpo in alluminio colorato. Regolazione di flusso. Attacco rapido in ottone.



Cod.	Getto	Conf.	Prezzo
GA0610	regolabile	1	8,58 €

## DOCCIA A PISTOLA

Corpo in alluminio. Finitura gommata. Impugnatura ergonomica. Getti regolabili. Regolazione di flusso. Ideale per orto e giardino.



Cod.	Getto	Conf.	Prezzo
GA06001	8 funzioni	1	10,10 €

## LANCIA A PISTOLA

Corpo in alluminio. Finitura gommata. Impugnatura ergonomica. Getto regolabile. Regolazione di flusso. Ideale per orto e giardino.



Cod.	Getto	Conf.	Prezzo
GA06002	regolabile	1	10,10 €

## LANCIA A PISTOLA

Corpo in plastica. Ideale per orto e giardino.



Cod.	Getto	Conf.	Prezzo
GA06005	regolabile	1	5,38 €

## DOCCIA A PISTOLA

Corpo in plastica. Getti regolabili. Ideale per orto e giardino.



Cod.	Getto	Conf.	Prezzo
GA06004	8 funzioni	1	5,38 €

## DOCCIA A PISTOLA

Corpo in plastica. Impugnatura gommata. Getti regolabili.



Cod.	Getto	Conf.	Prezzo
GA06006	4 funzioni	1	10,50 €



## LANCIA PISTOLA

Corpo in plastica. Impugnatura gommata. Flusso regolabile.



Cod.	Getto	Conf.	Prezzo
GA06007	regolabile	1	10,50 €

## DOCCIA A PISTOLA

Corpo in alluminio gommato. Getto regolabile. Regolazione di flusso Ideale per orto e giardino.



Cod.	Getto	Conf.	Prezzo
GA0647	9 funzioni	1	12,80 €

## LANCIA A PISTOLA

Corpo in alluminio gommato. Regolazione di flusso Ideale per orto e giardino.



Cod.	Getto	Conf.	Prezzo
GA0649	regolabile	1	12,80 €

## DOCCIA A PISTOLA PROFESSIONALE

Getti regolabili. Impugnatura gommata ergonomica. Attacco in ottone. Testa in acciaio zincato. Regolazione di flusso. Ideale per orto e giardino.



Cod.	Getto	Conf.	Prezzo
GA0605	7 funzioni	1	16,40 €

## LANCIA A PISTOLA

Getto regolabile. Impugnatura gommata. Testa e attacco in ottone. Regolazione di flusso. Ideale per orto e giardino.



Cod.	Getto	Conf.	Prezzo
GA0600	3 funzioni	1	16,40 €

## DOCCIA A PISTOLA PROLUNGATA

Testa girevole 360°. Getti regolabili. Regolazione di flusso. Impugnatura gommata. Ideale per orto e giardino.



Cod.	L cm	Getto	Conf.	Prezzo
GA0631	45	10 funzioni	12	19,20 €
GA0611	90	6 funzioni	12	21,90 €

## LANCIA A PISTOLA

Corpo in alluminio gommato. Getto regolabile e regolazione di flusso. Ideale per orto e giardino.



Cod.	Modello	Conf.	Prezzo
061078	3 jet metal	6	19,10 €

## DOCCIA A PISTOLA

Corpo in alluminio gommato. Getto regolabile e regolazione di flusso. Ideale per orto e giardino.



Cod.	Modello	Conf.	Prezzo
061079	8 jet metal	6	22,90 €

## LANCIA A PISTOLA INNAFFIAGGIO 3 JET MEDIA PORTATA

Compatta e versatile per l'irrigazione e la pulizia di qualsiasi superficie.



Cod.	Descrizione	Portata max	Conf.	Prezzo
040861	sfuso (3458)	20 lt/min - 4 bar	1	14,61 €
040862	blister (5458)	20 lt/min - 4 bar	1	15,95 €

## IRRIGATORE CONO

Art. 5618. Irrigatore statico per piccole aree circolari e dove sia richiesto un getto molto dolce e nebulizzato.



Cod.	Portata max	Pressione	Conf.	Prezzo
<b>GF5618</b>	23 lt/min	min 2-max 4 bar	1	6,97 €

## IRRIGATORE SU BASE ROTAX

Art. 5632. Ideale per innaffiare superfici medio-piccole. Ugelli regolabili per ottimizzare l'irrigazione in funzione della tipologia di piante da irrigare.



Cod.	Portata max	Pressione	Conf.	Prezzo
<b>GF5632</b>	19 lt/min	min 2-max 4 bar	1	10,78 €

## IRRIGATORE SU PUNTALE ROTAX

Art. 5633. Ideale per innaffiare superfici medio-piccole. Versione su puntale. Ugelli regolabili per ottimizzare l'irrigazione in funzione della tipologia di piante da irrigare.



Cod.	Portata max	Pressione	Conf.	Prezzo
<b>GF5633</b>	19 lt/min	min 2-max 4 bar	1	10,04 €

## IRRIGATORE SU BASE DRIVER

Art. 5617. Irrigatore circolare multifunzione su base. Design moderno e funzionale studiato per ottenere le massime prestazioni in utilizzo. Con la semplice rotazione del disco si possono irrorare 8 diverse aree.



Cod.	Portata max	Pressione	Conf.	Prezzo
<b>GF5617</b>	18 lt/min	min 2-max 4 bar	4	12,49 €

## IRRIGATORE ASTRAL 4

Irrigatore oscillante a regolazione continua dell'amp;arco di irrorazione da 20° a 100°. Silenziosissimo, offre diverse possibilità di irrigazione, ideale per coprire uniformemente sia piccole che grandi aree a sezione rettangolare. Braccio oscillante in plastica a 16 getti.



Cod.	Portata max	Pressione	Conf.	Prezzo
<b>GF5669</b>	15 lt/min	min 2-max 4 bar	6	17,78 €

## IRRIGATORE MULTIFUNZIONE

Su base. Getti selezionabili. Ideale per orto e giardino.



Cod.	Getto	Conf.	Prezzo
<b>GA2121</b>	8 uscite	1	10,60 €

## IRRIGATORE OSCILLANTE

Regolazione da 0 a 180°. Ideale per orto e giardino.



Cod.	Getto	Conf.	Prezzo
<b>GA2122</b>	20 uscite	1	23,10 €

## IRRIGATORE ROTANTE

Su base. 3 braccia regolabili. Ideale per orto e giardino.



Cod.	Descrizione	Conf.	Prezzo
<b>GA2126</b>	3 braccia regolabili	1	9,90 €

## IRRIGATORE A SETTORI

Testa in lega. Ideale per orto e giardino.

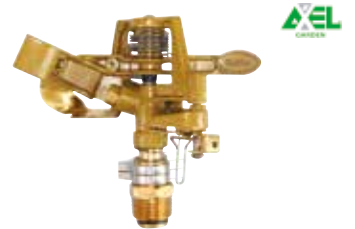

Cod.	Attacco	Conf.	Prezzo
<b>GA1045</b>	Ø 1/2" M	1	10,20 €

## IRRIGATORE A SETTORI CON PUNTALE

Testa in lega. Attacco rapido. Puntale in alluminio. Ideale per orto e giardino.



Cod.	Attacco	Conf.	Prezzo
<b>GA1054</b>	Ø 1/2" M	1	16,15 €

## IRRIGATORE A SETTORI

Angolo lavoro 20°-360°. Indicato per impiego su cavalletto o su aste in postazione fissa. Costruiti con guarnizioni antisabbia e utilizzabili anche acque non pulite.



Cod.	Descrizione	Attacco	Conf.	Prezzo
13700244	bronzo	Ø 3/4" M	1	52,50 €

## IRRIGATORE A SETTORI

In ottone. Pressione da 1 a 5 atm. Irrorazione massima 1.600 m<sup>2</sup>.



Cod.	Attacco	Conf.	Prezzo
GA1049	3/4"	1	18,30 €

## IRRIGATORE A SETTORI

In plastica. Ideale per orto e giardino.



Cod.	Attacco	Conf.	Prezzo
GA2102	Ø 1/2" M	1	6,55 €

## IRRIGATORE A SETTORE

In alluminio.



Cod.	Attacco	Conf.	Prezzo
GA1046	1"	1	42,60 €

## IRRIGATORE A SETTORI CON PUNTALE

In plastica. Attacco rapido. Ideale per orto e giardino.



Cod.	Attacco	Conf.	Prezzo
GA2103	Ø 1/2" M	1	8,07 €

## IRRIGATORE A SETTORE FALCON



Cod.	Attacco	Conf.	Prezzo
GA1047	1" 1/4	1	62,70 €

## PUNTALE PER IRRIGAZIONE

In plastica. Attacco rapido. Ideale per orto e giardino.



Cod.	Attacco	Conf.	Prezzo
GA0618	Ø 1/2"	1	2,32 €

## PUNTALE PER IRRIGAZIONE

In alluminio. Attacco rapido. Ideale per orto e giardino.

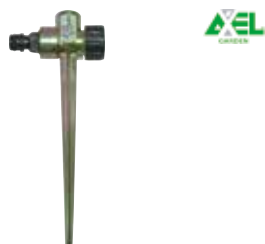

Cod.	Attacco	Conf.	Prezzo
GA0637	Ø 1/2"	1	3,98 €

## COLONNETTA IRRIGATORE



Cod.	Descrizione	Conf.	Prezzo
GA1058	F 1/2"	1	12,35 €
GA1052	M 3/4" - telescopica	1	23,70 €
GA1055	M 1" - telescopica	1	24,30 €
GA1057	M 1" 1/4 - telescopica	1	51,00 €

## ANNAFFIATOIO PLASTICA



Cod.	lt	Conf.	Prezzo
050359	2	10	3,80 €
050360	4	10	5,85 €
050361	6	10	6,56 €
050362	9	5	7,23 €
050363	12	5	7,60 €
050364	17	5	10,70 €

## NAPPA ANNAFFIATOIO

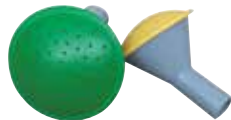

Cod.	Descrizione	Conf.	Prezzo
003483	piccola per 4/6/9 lt	1	1,95 €
003484	grande per 12/17 lt	1	2,34 €

## NAPPA ANNAFFIATOIO



Cod.	Ø mm	Conf.	Prezzo
063223	26	1	41,90 €

## FASCETTA STRINGITUBO IN ACCIAIO INOX

Inox. Altezza banda 9 fino a 32x50 mm.  
Altezza banda 12 fino a 60x80 mm.



Cod.	Ø mm	Nastro mm	Pz	Conf.	Prezzo
FU-4800	8/12	9	100	1	0,44 €
FU-4805	10/16	9	100	1	0,44 €
FU-4810	12/20	9	100	1	0,44 €
FU-4815	16/25	9	100	1	0,47 €
FU-4830	20/32	9	100	1	0,47 €
FU-4835	25/40	9	50	1	0,56 €
FU-4840	32/50	9	50	1	0,61 €
FU-4860	40/60	12	50	1	0,61 €
FU-4865	50/70	12	50	1	0,67 €
FU-4870	60/80	12	25	1	0,78 €
FU-4871	80/100	12	10	1	2,56 €
FU-4872	100/120	12	10	1	2,27 €
FU-4873	120/140	12	10	1	2,13 €

## FASCETTA A BULLONE SUPERCLAMP



Cod.	Ø mm	Nastro mm	Tipo vite	Conf.	Prezzo
FRSC202325	23/25	20	M6	15	1,64 €
FRSC202628	26/28	20	M6	15	1,64 €
FRSC202931	29/21	20	M6	15	1,66 €
FRSC203235	32/35	20	M6	15	1,70 €
FRSC223639	36/39	22	M8	15	2,16 €
FRSC224043	40/43	22	M8	15	2,27 €
FRSC224447	44/47	22	M8	15	2,27 €
FRSC224851	48/51	22	M8	15	2,31 €
FRSC225255	52/55	22	M8	15	2,33 €
FRSC225659	56/59	22	M8	10	2,34 €
FRSC226063	60/63	22	M8	10	2,39 €
FRSC226467	64/67	22	M8	10	2,42 €
FRSC226873	68/73	22	M8	10	2,42 €
FRSC227479	74/79	22	M8	10	2,66 €
FRSC228085	80/85	22	M8	10	2,72 €
FRSC228691	86/91	22	M8	10	2,73 €
FRSC229297	92/97	22	M8	10	2,76 €
FRSC2298103	98/103	22	M8	10	2,83 €
FRSC22104112	104/112	22	M8	10	2,91 €
FRSC22113121	113/121	22	M8	10	3,31 €
FRSC26122130	122/130	26	M10	10	4,61 €
FRSC26131139	131/139	26	M10	10	4,79 €
FRSC26140148	140/148	26	M10	10	5,23 €

## FASCETTA STRINGITUBO ABA



Cod.	Ø mm	Nastro mm	Conf.	Prezzo
061150	8/12	9	100	0,79 €
061151	10/16	9	100	0,78 €
061152	12/20	9	100	0,78 €
061153	16/25	9	50	0,89 €
061154	20/32	9	50	0,92 €
061155	25/40	9	50	1,03 €
061156	15/24	12	50	1,25 €
061157	19/28	12	50	1,33 €
061158	22/32	12	50	1,40 €
061159	26/38	12	50	1,40 €
061160	32/44	12	50	1,55 €
061161	38/50	12	50	1,56 €
061162	44/56	12	50	1,66 €
061163	50/65	12	50	1,88 €
061164	58/75	12	50	2,13 €
061165	68/85	12	50	2,17 €
061166	77/95	12	50	2,42 €
061167	87/112	12	50	2,59 €

### FASCETTA STRINGITUBO CLAMPEX W2

Fascetta metallica stringitubo da tagliare a misura. Dispenser in plastica. Banda inox AISI 430.



Cod.	Misura	Nastro mm	Conf.	Prezzo
FRCLA090630	0,6 mm x 30 m	9	1	46,50 €

### FASCETTA STRINGITUBO CLAMPEX W2

Fascetta metallica stringitubo da tagliare a misura. Scatola con 3 metri di banda e 8 ganci tenditori. Banda inox AISI 430 vite zincata bianca impronta Combi.



Cod.	Misura	Nastro mm	Conf.	Prezzo
FRCLA090603	0,6 mm x 3 m	9	1	18,05 €

### MORSETTO FASCETTA STRINGITUBO CLAMPEX W2

Ganci tenditori con cassetto ribaltabile inox AISI 430. Con vite zincata bianca impronta Combi.



Cod.	mm	Pz	Conf.	Prezzo
FRCLAMORS09	9	50	1	49,70 €

### PORTATUBO MURALE

In plastica.



Cod.	Portata m	Conf.	Prezzo
GA0619	20	1	4,83 €

### PORTATUBO MURALE ARTISTICO

In ABS verniciato.



Cod.	Portata m	Conf.	Prezzo
GA0629	25	1	20,70 €

### PORTATUBO MURALE

Zincato.

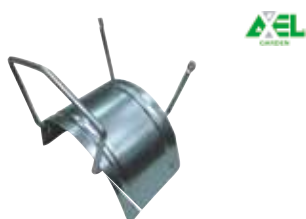

Cod.	Portata m	Conf.	Prezzo
GA0607	25	7	11,75 €

### KIT IMPIANTO GOCCIA VEGGIE GARDEN

Kit pronto all'uso. Facile da installare e gestibile da remoto. Il kit contiene: n.1 valvola 3/4, n.1 regolatore di pressione 3/4, n.1 ffustella, n.1 gomito Ø20, 15 m di tubo Ø20, n.1 raccordo Ø20 x 3/4, n.10 derivazioni Ø16, n.4 manicotti Ø16, 100 m di ala gocciolante. Ø16, n.1 tappo Ø20.



Cod.	Descrizione	Conf.	Prezzo
062870	per orto e giardino	1	79,70 €

### KIT IMPIANTO GOCCIA BALCONY

Kit pronto all'uso. Facile da installare e controllabile da remoto. Il kit contiene: n.1 regolatore di pressione 3/4, n.1 adattatore 3/4" microtubo, n.20 gocciolatori, n.2 microvalvola, 25 m di microtubo Ø 6x4 mm, tappini per microtubo, TEE per microtubo.



Cod.	Descrizione	Conf.	Prezzo
062871	per balconi	1	38,90 €

### AVVOLGITUBO MINI CONCEPT READY

Avvolgitubo portatile pronto super versatile. Trasportabile ed utilizzabile anche a muro grazie agli appositi supporti (non in dotazione).



Cod.	Portata m	Colore	Conf.	Prezzo
057200	15	azzurro	1	36,90 €
057201	15	fucsia	1	36,90 €
057203	15	lime	1	42,60 €

### MINI AVVOLGITUBO PORTATILE

Pratico, compatto e leggero, ha in dotazione 2 raccordi ad aggancio rapido, lancia ergonomica a portata variabile "3 JET", presa rubinetto, ideale per l'allacciamento ad ogni tipo di rubinetto, anche da interno.



Cod.	Portata m	Colore	Conf.	Prezzo
PN00890A	11,5	arancione	1	47,40 €
PN00890B	11,5	azzurro	1	42,90 €
PN00890F	11,5	fucsia	1	42,90 €
PN00890V	11,5	verde	1	42,90 €



## TUBO ESTENS AQUAPOPOP EASY 15 M



Cod.	Descrizione	Conf.	Prezzo
<b>GF7604</b>	estensibile da 5 a 15 m	1	35,80 €

## TUBO ESTENSIBILE AQUAPOPOP CON BORSA



Kit tubo auto estensibile per l'irrigazione di piante e fiori e la pulizia di superfici esterne. Ideale per giardini, terrazzi o balconi. Pratico, leggero e di facile utilizzo, grazie al tubo che si allunga da solo fino a 30 m con la pressione dell'acqua. Lancia ergonomica 3 jet. Presa rubinetto 3/4".



Cod.	Portata m	Colore	Conf.	Prezzo
<b>057204</b>	15	azzurro	1	49,20 €
<b>057205</b>	15	fucsia	1	49,20 €
<b>057206</b>	15	lime	1	49,20 €
<b>057207</b>	15	tortora	1	49,20 €

## TUBO ESTENSIBILE AQUAPOPOP BUNNY



Con maniglia per attacco su rubinetto. Con raccordi e lancia.



Cod.	Portata m	Colore	Conf.	Prezzo
<b>061045</b>	25	cipria	2	56,90 €
<b>061046</b>	25	vinaccia	2	56,90 €
<b>061047</b>	25	salvia	2	56,90 €
<b>061080</b>	25	avio	2	56,90 €

## KIT TUBO ESTENSIBILE CON BORSA AQUAPOPOP 30



Kit tubo auto estensibile per l'irrigazione di piante e fiori e la pulizia di superfici esterne. Pratico, leggero e di facile utilizzo, grazie al tubo che si allunga da solo fino a 30 m con la pressione dell'acqua. Lancia ergonomica 3 jet. Presa rubinetto 3/4".



Cod.	Portata m	Colore	Conf.	Prezzo
<b>057687</b>	30	azzurro	1	65,70 €
<b>057688</b>	30	fucsia	1	65,70 €
<b>057689</b>	30	lime	1	65,70 €
<b>057690</b>	30	tortora	1	65,70 €

## KIT TUBO AQUABALCONY



Con raccordi e lancia multigetto.



Cod.	Portata m	Colore	Conf.	Prezzo
<b>061048</b>	10	tortora	6	31,70 €
<b>061049</b>	10	fucsia	6	31,70 €
<b>061050</b>	10	lime	6	31,70 €
<b>061051</b>	10	blu	6	31,70 €

## SISTEMA DI IRRIGAZIONE A GOCCIA AQUAFLOA HOLIDAY BASIC



Per piante in vaso, ideale durante le vacanze. Funziona senza corrente elettrica o allacciamento a rete idrica. Utilizzabile con bottiglie in plastica da 0,5 a 2 lt. Irrigazione regolabile e continua solo dove serve e direttamente alle radici.



Cod.	Descrizione	Conf.	Prezzo
<b>GA2007</b>	per bottiglie plastica da 0,5 a 2 lt	24	6,44 €

## CARRELLO AVVOLGITUBO PORTATILE



In plastica e metallo con presa rubinetto, raccordi e lancia.



Cod.	Portata m	Tubo Ø mm	Conf.	Prezzo
<b>GA2067</b>	15	1/2"	1	42,30 €

## AVVOLGITUBO A PARETE REWALL



Cod.	Portata m	Conf.	Prezzo
<b>053722</b>	30	1	205,50 €

## AVVOLGITUBO AUTOMATICO DA PARETE



Tubo in PVC. Pressione 8/24 bar. Attacco 3/4". Peso 7 kg. Stile di montaggio che combina utilizzo a parete e a terra in un unico dispositivo. La molla di forza costante assicura una facile estrazione del tubo in qualsiasi momento. Avvolgimento del tubo automatico e guidato e antinodo. Sistema di frenaggio del tubo per un riavvolgimento lento e sicuro. Supporto da parete rotante fino a 180 gradi. Include manico a scomparsa.



Cod.	L tubo m	Ø tubo	Conf.	Prezzo
<b>GA3392</b>	20	1/2"	1	108,00 €

## AVVOLGITUBO AUTOMATICO DA PARETE



Tubo in PVC. Pressione 8/24 bar. Attacco 3/4". Peso 7 kg. Design semplice e moderno. Avvolgimento del tubo automatico, guidato e antinodo. Il sistema di bloccaggio libero permette di fermare il tubo in qualsiasi momento e riavvolgerlo con facilità. Il forte supporto può tenere il corpo principale stabile durante qualsiasi operazione. Il nuovo design aumenta la quantità di carico riducendo lo spazio occupato. Include manico a scomparsa.



Cod.	L tubo m	Ø tubo	Conf.	Prezzo
<b>GA3393</b>	20	1/2"	1	82,00 €

## CARRELLO AVVOLGITUBO



Attacco 3/4". Peso 2,4 kg. Il carrello ha una portata tubo di 45 m. L'attacco angolato previene che il tubo si strappi, si pieghi o si attorcigli durante l'avvolgimento. Resistente alla ruggine ed alla corrosione. Tubo non incluso.



Cod.	Portata m	Ø tubo	Conf.	Prezzo
<b>GA3394</b>	45	1/2"	1	35,90 €

## AVVOLGITUBO DA TERRA



Tubo non incluso. Attacco 3/4". Peso 1,5 kg. Il carrello ha una portata tubo di 20 m. L'attacco angolato previene che il tubo si strappi, si pieghi o si attorcigli durante l'avvolgimento. Resistente alla ruggine ed alla corrosione.



Cod.	Portata m	Ø tubo	Conf.	Prezzo
<b>GA3395</b>	20	1/2"	1	23,55 €

## CARRELLO AVVOLGITUBO



In ABS. Tubolare in acciaio zincato.



Cod.	Portata m	Conf.	Prezzo
<b>GA2066</b>	60	1	27,20 €

## CARRELLO A MURO



Zincato.



Cod.	Portata	Conf.	Prezzo
<b>GA2149</b>	50 m da 1/2"	1	34,70 €

## CARRELLO AVVOLGITUBO



In acciaio zincato con manico rientrante.



Cod.	Portata	kg	Conf.	Prezzo
<b>GA2148</b>	50 m da 1/2"	3,9	1	47,90 €

**CARRELLO AVVOLGITUBO**

Zincato.



Cod.	Portata	Conf.	Prezzo
<b>GA2140</b>	60 m da 1/2"	1	48,30 €

**CARRELLO AVVOLGITUBO PESANTE**

Verniciato epossidico.  
Portagomma in ottone.  
Ruote piene.



Cod.	Portata m	Tubo Ø mm	Conf.	Prezzo
<b>054168</b>	60	1/2"	1	75,40 €

**CARRELLO AVVOLGITUBO**

Zincato.



Cod.	Portata	Conf.	Prezzo
<b>GA2144</b>	80 m da 1/2"	1	57,50 €

Cod.	Descrizione	Conf.	Prezzo
<b>059213</b>	ruota Ø 150	1	1,69 €

**CARRELLO AVVOLGITUBO PESANTE**

Verniciato epossidico.  
Raccordo in ottone.  
Ruote piene.



Cod.	Portata m	Tubo Ø mm	Conf.	Prezzo
<b>054169</b>	80	3/4"	1	91,20 €

**CARRELLO AVVOLGITUBO PESANTE**

Verniciato epossidico.  
Raccordo in ottone.  
Ruote pneumatiche da 260 mm.



Cod.	Portata m	Tubo Ø mm	Conf.	Prezzo
<b>054170</b>	80	3/4"	1	107,50 €



**AXEL**  
G A R D E N

# TUBI PER IRRIGAZIONE AXEL



## TUBO TECNICO TOP6

Struttura a 6 strati. Temperature -20°/+60°. Antigelo. Alte prestazioni. Doppio rinforzo in tessuto. Durata massima. Antitorsione a 6 strati. A new technical tube. Garanzia di lunga durata. Antitorsione. Atossico. Resistente alle basse temperature. Max 30 bar. Esente da cadmio. Esente da piombo. Antialga.



Cod.	Ø mm	m	Conf.	Prezzo
GA1220	1/2"	15	1	25,10 €
GA1221	1/2"	25	1	41,80 €
GA1222	1/2"	50	1	83,50 €
GA1223	5/8"	15	1	31,50 €
GA1224	5/8"	25	1	52,40 €
GA1225	5/8"	50	1	105,00 €
GA1226	3/4"	25	1	78,60 €
GA1227	3/4"	50	1	157,50 €
GA1228	1"	50	1	231,00 €

## TUBO PER IRRIGAZIONE EXTREME

Qualità retino extra. Temperature -20°/+60°. Antigelo. Rinforzato. Ultraleggero. Extraresistente a 5 strati. Garanzia di lunga durata. Atossico. Resistente alle basse temperature. Esente da cadmio. Esente da piombo.



Cod.	Ø mm	m	Conf.	Prezzo
GA1251	1/2"	25	1	26,30 €
GA1252	1/2"	50	1	52,60 €
GA1253	5/8"	15	1	19,55 €
GA1254	5/8"	25	1	32,60 €
GA12555	3/4"	15	1	26,50 €
GA1256	3/4"	25	1	44,20 €
GA1257	3/4"	50	1	88,40 €
GA1258	1"	50	1	156,00 €

## TUBO IRRIGAZIONE SPRINT

Struttura a 5 strati. Temperature -20°/+60°. Antitorsione. Antigelo, alte prestazioni. Antigelo. Rinforzato. Magliato a 5 strati. Antitorsione. Garanzia di lunga durata. Atossico. Resistente alle basse temperature. Esente da cadmio. Esente da piombo. Antialga.



Cod.	Ø mm	m	Conf.	Prezzo
GA1140	1/2"	15	1	20,30 €
GA1141	1/2"	25	1	34,80 €
GA1142	1/2"	50	1	67,60 €
GA1143	5/8"	15	1	24,50 €
GA1144	5/8"	25	1	40,80 €
GA1145	5/8"	50	1	81,60 €
GA11455	3/4"	15	1	38,50 €
GA1146	3/4"	25	1	64,10 €
GA1147	3/4"	50	1	128,50 €
GA11475	1"	25	1	100,50 €
GA1148	1"	50	1	200,50 €
GA1149	1-1/4"	50	1	289,00 €

## TUBO PER IRRIGAZIONE ANTIGELO ACQUAGEL

Qualità prima. Imballo in polietilene. Resistenza max. Affidabilità max. Temperatura -10°/+60°. Garanzia di lunga durata. Atossico. Resistente alle basse temperature. Esente da cadmio. Esente da piombo.



Cod.	Ø mm	m	Conf.	Prezzo
GA0657	1/2"	15	1	17,80 €
GA0702	1/2"	25	1	29,60 €
GA0694	1/2"	50	1	58,30 €
GA0697	5/8"	15	1	22,50 €
GA0703	5/8"	25	1	37,50 €
GA0695	5/8"	50	1	73,80 €
GA0659	3/4"	15	1	35,60 €
GA0704	3/4"	25	1	59,20 €
GA0696	3/4"	50	1	116,50 €
GA0698	1"	50	1	186,50 €
GA0699	1-1/4"	50	1	264,00 €

## TUBO IRRIGAZIONE RETINATO ACQUASOFT

Retinato 3 strati. Anti UV. temperatura -10° + 60°. Flexibility cold. Pressione max 30 bar. Soffice, resistente, antitorsione.



Cod.	Ø mm	m	Conf.	Prezzo
GA1270	5/8"	15	1	27,80 €
GA1271	5/8"	25	1	46,30 €
GA1272	5/8"	50	1	92,60 €
GA1273	3/4"	25	1	69,40 €
GA1274	3/4"	50	1	139,00 €

## TUBO SMASH GA1261 + KIT RACCORDI

Tubo con sottostrato nero. Pressione max 25 bar. Temperatura -10°/+60°. Rinforzato, retinato in fibra di poliestere ad alta tenacità. Antialga, anti UV. Esente da cadmio e da piombo. Compreso di kit raccordi da 5 pezzi (1 lancia - 1 presa rubinetto femmina - 1 adattatore attacco rapido Ø 3/4" maschio - 2 raccordi portagomma rapidi Ø 1/2" - 5/8" da 12-15 mm).



Cod.	Ø mm	m	Conf.	Prezzo
GA1261K	5/8"	20	1	14,40 €



## TUBO ANTIGELO



Cod.	cm	m	Kg rotolo	Conf.	Prezzo kg
GA0677	12x17	100	16,2	1	6,09 €
GA0678	14x19	100	18	1	6,09 €
GA0679	16x22	100	24	1	6,09 €
GA0680	18x24	100	29	1	6,09 €
GA0681	20x27	100	36	1	6,09 €
GA0682	22x30	50	20	1	6,09 €
GA0683	25x33	50	25	1	6,09 €
GA0684	30x40	50	36	1	6,09 €
GA0685	35x45	50	43	1	6,09 €
GA0686	40x50	30	35,5	1	6,09 €

## TUBO CRISTALLO EXTRA

Tubo flessibile in PVC non rinforzato. Temperatura d'utilizzo da -20°C a +60°C. Tubo senza ftalati per passaggio di liquidi alimentari non in pressione secondo la Direttiva Europea 2007/19/EC per i Simulanti A-B-C.



Cod.	Tubo Ø mm	m	Conf.	Prezzo
026009	8x12	100	1	64,20 €
032563	10x14	100	1	78,10 €
033390	12x17	100	1	122,00 €
59711319	13x19	50	1	62,00 €
59712533	25x33	50	1	143,00 €

## TUBO ESTENSIBILE MAGICO

Con lancia a 7 funzioni più raccordi. Tubo autoespandente, retrattile e resistente per prevenire perdite. Tessuto ultra pesante. Facile da trasportare e di lunga durata.



Cod.	m	Conf.	Prezzo
GA3391	5-15	1	25,65 €

## RACCORDO A GOMITO PER ELETTROPOMPE SOMMERSE



Cod.	Descrizione	Conf.	Prezzo
AR4540360	raccordo a gomito	1	7,56 €

## ELETTROPOMPA SOMMERSA ARUP 750 PT

Prevalenza max 8 mt. Interruttore a galleggiante integrato con sistema di accensione/spegnimento automatico. Motore dotato di protezione termica. Dotata di maniglia per trasporto e immersione agevolate. Impiego per acque scure e chiare.



Cod.	Potenza	Portata max	Conf.	Prezzo
PN01522	750 W - 230 V - 50 Hz	13000 l/h	1	83,30 €

## ELETTROPOMPA SOMMERSA ARUP 250 PC

Prevalenza max 6 mt. Interruttore a galleggiante integrato con sistema di accensione/spegnimento automatico. Dotata di maniglia per trasporto e immersione agevolate. Impiego per acque chiare.



Cod.	Potenza	Portata max	Conf.	Prezzo
PN01520	205 W - 230 V - 50 Hz	6000 l/h	1	64,30 €

## ELETTROPOMPA SOMMERSA ARUP 750XC

Prevalenza max 8,5 mt. Corpo in acciaio inox. Interruttore a galleggiante integrato con sistema di accensione/spegnimento automatico. Motore dotato di protezione termica. Dotata di maniglia per trasporto e immersione agevolate. Impiego per acque chiare.



Cod.	Potenza	Portata max	Conf.	Prezzo
PN01521	750 W - 230 V - 50 Hz	11000 l/h	1	108,50 €

## ELETTROPOMPA SOMMERSA ARUP 1100XD

Prevalenza max 10,5 mt. Corpo in acciaio inox. Interruttore a galleggiante integrato con sistema di accensione/spegnimento automatico. Motore dotato di protezione termica. Dotata di maniglia per trasporto e immersione agevolate. Impiego per acque scure.



Cod.	Potenza	Portata max	Conf.	Prezzo
PN01523	1100 W - 230 V - 50 Hz	16500 l/h	1	142,00 €

## POMPA SOMMERSA AMAZON 650 XE

Motore da 750 W in un'elettropompa sommersa specialmente indicata per acque sporche max 35 mm Ø. Raggiunge un'altezza di espulsione di 8 m e 7 m di immersione. Ø raccordi: 1" - 1 1/4" - 1 1/2". Sollevamento di acque sporche. Corpo acciaio inox.



<b>Cod.</b>	<b>GA0753G-V1</b>
Motore	elettrico 230 V - 50 Hz
Potenza	750 W
Portata max	13000 lt/h
Altezza max espulsione	8 m
Immersione max	profondità 7 m
Peso	5,5 kg
Prezzo	110,00 €

## POMPA SOMMERSA AMAZON 909 XE 4T-V17

Pompa sommergibile a 4 stadi con corpo in acciaio inossidabile per acqua pulita. Le sue 4 fasi possono sollevare acqua fino a 40 m, permettendo di utilizzarla come pompa a pressione per i sistemi di irrigazione. Ha un sistema automatico di accensione e spegnimento tramite galleggiante. Pompa di pressione 4 fasi di pressione, custodia in acciaio inossidabile, on/off automatici.



<b>Cod.</b>	<b>PE00479</b>
Motore	elettrico 230 V - 50 Hz
Potenza	1000 W
Portata max	6500 lt/h
Altezza max espulsione	40 m
Immersione max	profondità 7 m
Corpo	acciaio inox
Peso	8,6 kg
Prezzo	158,00 €

## ELETTROPOMPA VOLUMETRICA PERIFERICA KPM50

Con motore elettrico 2 poli in grado di sviluppare elevate prestazioni con potenze limitate. Adatta in impianti domestici, per aumentare la pressione di rete degli acquedotti e per la distribuzione automatica dell'acqua a mezzo di piccoli serbatoi o autoclavi. Prevalenza H34 m. DNA-DNM 1"-1". Altezza aspirazione manometrica 7 m. Isolamento classe F.



<b>Cod.</b>	<b>141707</b>
Motore	230 V - 50 Hz
Potenza	0,37 Kw - 0,5 Hp
Portata	35 lt/min
Prezzo	84,90 €

## ELETTROPOMPA CENTRIFUGA

Con motore elettrico a 2 poli. Monogirante, adatta all'utilizzo in impianti domestici, agricoli ed industriali. Altezza aspirazione manometrica 7 m. Isolamento classe F. Prevalenza H 29 m. DNA-DNM 1"-1".



<b>Cod.</b>	<b>141990</b>
Motore	230 V - 50 Hz
Potenza	0,75 Kw - 1,0 Hp
Portata	125 lt/min
Prezzo	181,50 €

## ELETTROPOMPA AUTODESCANTE 1 HP

Per il prelievo di acque da pozzi, vasche e canali. Ideale per costruire gruppi di pressione e irrigazione. Girante in ottone.



<b>Cod.</b>	<b>Potenza Hp</b>	<b>Conf.</b>	<b>Prezzo</b>
<b>GA7027</b>	1,0	1	221,00 €

## POMPA ELETTRICA AUTODESCANTE GEISER 491 FE-V20

Filtro acqua integrato. Inossidabile. Con raccordo aspirazione ed espulsione dal Ø 1".



<b>Cod.</b>	<b>GA2108V2</b>
Motore	elettrico 230 V ~ 50 Hz
Potenza	1300 W
Portata max	5000 lt/h
Aspirazione max	8 m
Altezza max	53 m
Peso	1,3 kg
Prezzo	165,00 €

## ELETTROPOMPA VOLUMETRICA PERIFERICA

Per il sollevamento di acque chiare e impianti domestici. Per innaffiare giardini e/o travasi in genere.



<b>Cod.</b>	<b>Potenza Hp</b>	<b>Conf.</b>	<b>Prezzo</b>
<b>GA7015</b>	0,5	1	120,50 €

## CENTRALINA PER POMPA



Cod.	Potenza	Pressione max	Conf.	Prezzo
<b>GA2106</b>	1.200 W	10 bar	1	44,10 €

## ELETTROPOMPA AUTODESCANTE AJM75

Utilizzata per trasferire acqua pulita o liquidi chimicamente non aggressivi. Corpo pompa in ghisa e girante in acciaio inox. Motore monofase con protezione termica inserita nell'avvolgimento. Altezza max 40 m.



Cod.	Potenza	Portata max	Conf.	Prezzo
<b>141682</b>	1,0 Hp - 0,75 W	70 lt/min	1	199,00 €

## ELETTROPOMPA AUTODESCANTE LKJ1300SA

Utilizzata per trasferire acqua pulita o liquidi chimicamente non aggressivi. Corpo pompa in AISI 304. Girante in PPO. Installazione orizzontale. Motore silenzioso. Con presostato meccanico e manometro. Vaso ad espansione da 19 lt. Cavo da 1,5 m. Altezza max 48 m. Pressione 1,8 bar.



Cod.	Potenza	Portata max	Conf.	Prezzo
<b>141684</b>	1,2 Hp - 1300 W	83 lt/min	1	271,50 €

## MOTOPOMA GEISER 653 QG-V17

Pompa ideale per il trasferimento dell'acqua o per l'irrigazione da inondazione. Motore a 4 tempi con accensione elettronica. 2 diametri di uscita, 1" e 1,5", che possono essere collegati contemporaneamente. Aspirazione ed espulsione acqua.



Cod.	GA0736
Motore	4 T - 163 cc
Potenza	3,4kW
Portata max	20000 lt/h
Aspirazione max	7 m
Altezza max espulsione	55 m
Capacità serbatoio	3,6 lt
Peso	23 kg
Prezzo	316,50 €

## VASO DI ESPANSIONE CON MEMBRANA

Utilizzo per autoclave.



Cod.	Serbatoio lt	Conf.	Prezzo
<b>GA2222</b>	24	1	33,80 €
<b>GA2222M</b>	Membrana ricambio	1	12,90 €

## RACCORDO



Cod.	Vie	Utilizzo	Conf.	Prezzo
<b>GA2220</b>	5	gruppo autoclave	1	9,20 €

## PRESOSTATO PER AUTOCLAVE



Cod.	Regolazione	Utilizzo	Conf.	Prezzo
<b>GA2223</b>	2-3,5 bar	autoclave	1	13,00 €

## MANOMETRO



Cod.	Attacco	Utilizzo	Conf.	Prezzo
<b>GA2225</b>	1/4	autoclave	1	8,69 €

## TUBO ASPIR-FLEX

Tubo che una volta raccordato alle pompe permette l'aspirazione di acque chiare da pozzi, cisterne, laghetti e ruscelli.



Cod.	Ø mm	m	Conf.	Prezzo
<b>59720001</b>	1"	4	1	14,90 €

## TUBO PVC SPIRALATO

Rotolo da 25 m.



Cod.	mm	Conf.	Prezzo
<b>GA2260</b>	20	1	48,80 €
<b>GA2261</b>	25	1	58,50 €
<b>GA2262</b>	30	1	76,50 €
<b>GA2263</b>	35	1	93,00 €
<b>GA2264</b>	40	1	116,50 €
<b>GA2265</b>	50	1	163,00 €
<b>GA226555</b>	60	1	209,50 €

## VALVOLA RITEGNO MOD. EUROPA



Cod.	Ø	Conf.	Prezzo
283012	1/2"	10	8,41 €
283013	3/4"	8	11,40 €
283014	1"	6	15,55 €
283015	1 1/4"	4	24,40 €
283016	1 1/2"	4	33,10 €
283017	2"	4	50,80 €

## FILTRO VALVOLA RITEGNO MOD. EUROPA



Cod.	Ø	Conf.	Prezzo
283012F	1/2"	40	1,17 €
283013F	3/4"	20	1,34 €
283014F	1"	15	1,52 €
283015F	1 1/4"	10	2,01 €
283016F	1 1/2"	10	2,56 €
283017F	2"	10	3,37 €

## FILTRO PLASTICA A CESTINO

Filtro di fondo con valvola.



Cod.	mm	Conf.	Prezzo
141820	15x100	6	2,89 €
141821	20x100	6	2,89 €
141824	25x100	6	2,89 €
141826	30x125	6	3,95 €
141828	40x150	6	5,93 €
141829	50x150	6	6,07 €

## TELA OTTONE SORBOLE



Cod.	m	Fori	Conf.	Prezzo
063501	H 0,50x10	0,20	1	168,00 €

## TELA OTTONE BENZINA



Cod.	m	Fori	Conf.	Prezzo
063502	H 0,50x10	0,20	1	252,00 €

## RACCORDO IN OTTONE RETTO



Cod.	Misura	Pz	Conf.	Prezzo
GA1755	1"x25	3	15	10,25 €

## RACCORDO IN OTTONE CURVO



Cod.	Misura	Pz	Conf.	Prezzo
GA1760	1"x25	3	12	11,90 €

## RACCORDO IN OTTONE



Cod.	mm	Pz	Conf.	Prezzo
GA1765	20	3	1	6,86 €
GA1766	25	3	1	8,74 €
GA1767	30	3	1	14,50 €

## RACCORDO IN OTTONE



Cod.	mm	Conf.	Prezzo
062552	15x1/2"	1	1,83 €
GA22260	20x3/4"	1	2,81 €
GA22270	25x1"	1	4,80 €

## RACCORDO NYLON RETTO



Cod.	Misura	Conf.	Prezzo
GA2226	20x3/4"	20	1,16 €
GA22265	20x1"	20	1,46 €
GA2227	25x1"	20	1,37 €
GA2228	30x1"	20	1,45 €
GA22285	30x1 1/4"	20	2,19 €
GA2229	35x1 1/4"	20	2,15 €
GA22295	40x1 1/4"	20	2,47 €
GA2230	40x1 1/2"	20	2,27 €
GA22305	50x1 1/2"	20	3,05 €

## RACCORDO IN NYLON RETTO 3 PZ



Cod.	Misura	Conf.	Prezzo
GA2231	20x3/4"	20	2,50 €
GA22315	20x1"	20	2,41 €
GA2232	25x1"	20	2,53 €
GA2233	30x1"	20	2,99 €
GA22335	30x1 1/4"	10	3,46 €
GA2234	35x1 1/4"	10	3,69 €
GA22345	40x1 1/4"	10	3,92 €
GA2235	40x1 1/2"	10	4,35 €
GA22351	50x1 1/2"	10	5,83 €

## RACCORDO IN NYLON CURVO 3 PZ



Cod.	Misura	Conf.	Prezzo
GA2240	20x3/4"	20	2,73 €
GA22405	20x1"	20	3,02 €
GA2241	25x1"	20	3,54 €
GA2242	30x1"	20	4,09 €
GA22425	30x1 1/4"	10	4,82 €
GA2243	35x1 1/4"	10	5,80 €
GA22431	40x1 1/4"	10	5,98 €
GA22432	50x1 1/4"	10	9,52 €
GA2244	40x1 1/2"	10	6,04 €

## RACCORDO IN NYLON



Cod.	Misura	Conf.	Prezzo
GA1770	25x1"	20	2,06 €
GA1771	30x1"	20	2,06 €
GA1773	40x1 1/2"	10	3,16 €

## RACCORDO IN NYLON 3 PZ



Cod.	mm	Conf.	Prezzo
054358	20x20	10	2,21 €
054359	25x25	10	2,76 €
054360	30x30	10	3,40 €
054361	35x35	10	3,89 €
054362	40x40	10	3,95 €
054363	50x50	10	6,47 €
054364	60x60	10	8,73 €

## RACCORDO NYLON GRADINATO



Cod.	mm	Conf.	Prezzo
141794	F1 1/4"xM35/30/25	5	2,45 €

## RACCORDO NYLON GRADINATO



Cod.	mm	Conf.	Prezzo
141795	F1 1/2"xM40/32/25	5	2,54 €

## SWIFT RACCORDO FEMMINA 3300



Cod.	Misura	Conf.	Prezzo
GA20835	1/2"	10	3,78 €
GA2084	3/4"	10	3,73 €
GA2085	1"	10	3,84 €
GA2086	1 1/4"	10	5,79 €
GA2087	1 1/2"	10	6,56 €

## SWIFT RACCORDO MASCHIO 3301



Cod.	Misura	Conf.	Prezzo
GA20795	1/2"	10	3,55 €
GA2080	3/4"	10	3,60 €
GA2081	1"	10	3,75 €
GA2082	1 1/4"	10	4,71 €
GA2083	1 1/2"	10	5,87 €

## SWIFT PORTAGOMMA



Cod.	mm	Conf.	Prezzo
GA2092	13	10	4,08 €
GA20925	15	10	3,85 €
GA2093	18	10	3,98 €
GA2094	20	10	4,08 €
GA20945	22	10	4,71 €
GA2095	25	10	4,64 €
GA2097	30	10	5,91 €
GA2098	35	10	7,80 €
GA2099	42	10	10,80 €



## SWIFT RACCORDO 3 VIE



Cod.	Misura	Conf.	Prezzo
GA1775	3/4"	1	10,95 €

## SWIFT RACCORDO 3 VIE

Completo di raccordi.



Cod.	Misura	Conf.	Prezzo
GA1780	3/4"	1	19,55 €

## SWIFT TAPPO



Cod.	Misura	Conf.	Prezzo
GA2089	3/4"	1	3,27 €

## GUARNIZIONE SWIFT



Cod.	Misura	Conf.	Prezzo
GA2090	3/4"	10	0,34 €

## RACCORDO POLIPROPILENE A T



Cod.	Misura	Conf.	Prezzo
GA23125	16x16x16	10	2,19 €
GA2313	20x20x20	10	2,97 €
GA2314	25x25x25	10	3,93 €
GA2315	32x32x32	5	5,10 €
GA2316	40x40x40	5	8,42 €

## RACCORDO POLIPROPILENE A T FEMMINA



Cod.	Misura	Conf.	Prezzo
GA2317	20x1/2"x20	10	2,56 €
GA2318	25x3/4"x25	10	3,26 €
GA2319	32x1"x32	5	3,93 €
GA2320	40x1" 1/4"x40	5	7,50 €

## RACCORDO POLIPROPILENE A T FILETTO MASCHIO



Cod.	Misura	Conf.	Prezzo
2317M	20x1/2"x20	20	2,50 €
2318M	25x3/4"x25	10	3,28 €
2319M	32x1"x32	10	4,11 €
2320M	40x1" 1/4"x40	28	7,19 €

## RACCORDO POLIPROPILENE MASCHIO



Cod.	Misura	Conf.	Prezzo
GA22995	16x1/2"	10	1,12 €
GA2300	20x1/2"	10	1,31 €
GA2301	25x3/4"	10	1,52 €
GA2303	32x1"	10	1,92 €
GA2304	40x1 1/4"	5	3,55 €

## RACCORDO POLIPROPILENE FEMMINA



Cod.	Misura	Conf.	Prezzo
GA2305	20x1/2"	10	1,43 €
GA2306	25x3/4"	10	1,66 €
GA2307	32x1"	5	2,11 €
GA2308	40x1 1/4"	5	3,61 €

## RACCORDO IN POLIPROPILENE BIGIUNTO



Cod.	Misura	Conf.	Prezzo
GA23085	16x16	10	1,66 €
GA2309	20x20	10	2,16 €
GA2310	25x25	10	2,72 €
GA2311	32x32	5	3,50 €
GA2312	40x40	5	5,72 €
GA23121	50x50	5	10,35 €

## RACCORDO POLIPROPILENE BIGIUNTO RIDOTTO



Cod.	Misura	Conf.	Prezzo
GA2309R	20x16	10	2,26 €
GA2310R	25x20	10	2,46 €
GA2311R	32x25	10	3,22 €

## RACCORDO POLIPROPILENE TAPPO TERMINALE



Cod.	Misura	Conf.	Prezzo
GA2333	20	10	1,55 €
GA2334	25	10	1,70 €
GA2335	32	10	2,10 €
GA2336	40	10	3,52 €

## RACCORDO POLIPROPILENE GOMITO Ø 90



Cod.	Misura	Conf.	Prezzo
GA2295	25x1/2"x25	10	3,14 €
GA2296	32x3/4"x32	10	3,83 €

## RACCORDO POLIPROPILENE CURVO



Cod.	Misura	Conf.	Prezzo
GA23205	16x16	10	1,79 €
GA2321	20x20	10	2,42 €
GA2322	25x25	10	2,77 €
GA2323	32x32	5	3,45 €
GA2324	40x40	5	6,05 €
GA23243	75x75	5	24,25 €

## RACCORDO POLIPROPILENE CURVO FEMMINA



Cod.	Misura	Conf.	Prezzo
GA23245	16x1/2"	10	1,39 €
GA2325	20x1/2"	10	1,70 €
GA2326	25x3/4"	10	2,14 €
GA2327	32x1"	5	2,50 €
GA2328	40x1" 1/4"	5	4,95 €

## RACCORDO POLIPROPILENE CURVO MASCHIO



Cod.	Misura	Conf.	Prezzo
GA23285	16x1/2"	10	1,44 €
GA2329	20x1/2"	10	1,53 €
GA2330	25x3/4"	10	1,86 €
GA2331	32x1"	5	2,56 €
GA2332	40x1" 1/4"	5	3,89 €

## PRESA A STAFFA DN PER TUBO POLIETILENE



Cod.	Misura	Conf.	Prezzo
GA2287	25x1/2"	5	1,11 €
GA2289	25x3/4"	5	1,11 €
GA2288	32x1/2"	5	1,30 €
GA2290	32x3/4"	5	1,30 €
GA2291	40x1/2"	5	1,45 €
GA2292	40x3/4"	5	1,45 €
GA2293	50x1"	5	1,59 €

## RACCORDO POLIPROPILENE PER CISTERNA



Cod.	Attacco	Conf.	Prezzo
036174	maschio 1 - 1/4"	2	14,65 €

## PRESA STAFFA RAPIDA

2 ghiera con O-Ring.



Cod.	Attacco	Conf.	Prezzo
058077	25x1/2"	1	1,52 €
058078	25x3/4"	1	1,52 €

## RACCORDO POLIPROPILENE PROLUNGA DN



Cod.	Misura	Conf.	Prezzo
GA1350	1/2"x1/2"	20	0,58 €
GA1351	3/4"x3/4"	20	0,63 €
GA1351R	3/4"x1/2"	20	1,07 €

## TUBO POLIETILENE



Cod.	PN	Ø mm	m	Conf.	Prezzo
027982	PN 6	16	50	1	0,65 €
GA2269	PN 6	16	100	1	0,63 €
017720	PN 6	16	500	1	0,46 €
GA2270L	PN 6	20	200	1	0,69 €
057251	PN 6	20	300	1	0,67 €
GA2271L	PN 6	25	100	1	1,03 €
GA2272L	PN 6	32	100	1	1,67 €
GA2274L	PN 6	40	100	1	2,54 €
061580	PN 10	25	100	1	1,58 €
061581	PN 10	32	100	1	1,67 €
061582	PN 10	40	100	1	2,50 €
061116	PN 16	20	100	1	1,28 €
GA2274U	PN 16	25	100	1	1,94 €
GA2274T	PN 16	32	100	1	2,23 €

## TAGLIATUBO PER TUBI IN POLIETILENE

Acciaio al cromo-vanadio.



Cod.	Descrizione	Conf.	Prezzo
GA0526	da 1" a 1/4"	1	13,15 €

## IDRANTINO A INNESTO RAPIDO MOD. 11625

Passaggio del flusso ad apertura idrante totale. Chiusura coperchio a scatto.



Cod.	Misura	Portata lt/min	Conf.	Prezzo
GA1355	3/4" M	90	5	15,10 €

## CHIAVETTA PER IDRANTINO MOD. 11625

Corpo in plastica.



Cod.	Attacco	Conf.	Prezzo
GA1360	3/4" M	5	6,30 €

## IDRANTINO A INNESTO RAPIDO MOD. A70P

Passaggio del flusso ad apertura idrante regolabile. Chiusura coperchio a scatto.



Cod.	Misura	Portata lt/min	Conf.	Prezzo
GA1355P	3/4" M	90	5	9,89 €

## CHIAVETTA PER IDRANTINO MOD. A70P

Corpo in plastica.



Cod.	Attacco	Conf.	Prezzo
GA1360K	3/4" M	5	4,64 €

## GOMITO ATTACCO F/F



Cod.	Misura	Conf.	Prezzo
GA1365	1"x1"	5	4,38 €

## GOMITO M/F CON GHIERA E GUARNIZIONE



Cod.	Misura	Conf.	Prezzo
GA1370	1"x1"	5	3,55 €

## T MASCHIO F/F C/GHIERA E GUARNIZIONE



Cod.	Misura	Conf.	Prezzo
GA1375	1"x1"x1"	5	5,52 €

## MINIVALVOLA



Cod.	Misura	Conf.	Prezzo
063314	3/4" F/F x 3/4" F/M	1	0,93 €
063315	1" F/F x 1" F/M	1	1,71 €

## FILTRO LINEA

Filtro a rete in polipropilene.



Cod.	Descrizione	Misura	Conf.	Prezzo
141084	filtro linea	1-1/4"	1	21,85 €
141088	ricambio filtro	1"	1	7,54 €
141089	ricambio filtro	1-1/4"	1	12,75 €

## FILTRO IN POLIPROPILENE



Cod.	mm	Conf.	Prezzo
GA1405	3/4"	1	10,15 €
GA1406	1"	1	10,35 €

## RACCORDO POLIPROPILENE VALVOLA SFERA 25 mm



Cod.	Misura	Conf.	Prezzo
GA1380	3/4"	5	3,07 €
GA1381	1"	5	3,97 €

## RACCORDO POLIPROPILENE VALVOLA SFERA MONOGHIERA FEMMINA-FEMMINA



Cod.	Misura	mm	Conf.	Prezzo
GA1385	3/4"	25	5	3,07 €
GA1386	1"	32	5	3,97 €
GA1387	1-1/4"	-	5	8,12 €
GA1388	1-1/2"	-	5	13,50 €

## FILTRI A DISCHI CON ATTACCHI RAPIDI

Indispensabile in tutte le applicazioni in impianti di microirrigazione. Consigliati dove l'acqua di alimentazione non è pulita. Gli attacchi sono dotati di bocchettoni con O-RING per consentire un rapido montaggio o smontaggio senza attrezzi anche se posti all'interno di pozzetti.



Cod.	Misura	Conf.	Prezzo
GA1406S	1"	1	25,05 €

## PROGRAMMATORE ELETTRONICO AQUATIME DUE.5



Semplice, intuitivo e pratico, dal design moderno, dispone di programmi combinabili tra loro fino a 25 possibilità, gestibili attraverso i due selettori a manopola di facile utilizzo. Partenze ogni 6, 12, 24, 48, 72 ore per 1, 3, 5, 20, 45 minuti. Funziona con batteria alcalina da 9 volt. Dispositivo di arresto del flusso dell'acqua in caso di esaurimento della batteria. Componenti elettriche protette da acqua e umidità.



Cod.	Descrizione	Attacco	Conf.	Prezzo
062330	8 bar	3/4"	2	75,20 €

## PROGRAMMATORE ELETTRONICO AQUATIME EASYDROP



Semplice, affidabile e dal design moderno, permette di impostare diversi programmi attraverso il comodo selettore a manopola. Il ciclo di irrigazione viene ripetuto automaticamente ogni 24 ore. Funziona con batteria alcalina da 9 Volt. Dispositivo di arresto del flusso dell'acqua in caso di esaurimento della batteria.



Cod.	Descrizione	Attacco	Conf.	Prezzo
062331	8 bar	3/4"	2	54,20 €

## PROGRAMMATORE ELETTRICO GF10



Semplice, intuitivo e pratico, dispone di 10 utili programmi impostati. Partenze ogni: 12, 24, 48 ore per 2, 3, 5, 10, 15, 30 min.



Cod.	Descrizione	Attacco	Conf.	Prezzo
059013	8 bar	3/4"	1	54,20 €

## PROGRAMMATORE ELETTRONICO GF16 EASY



Programmi combinabili tra loro fino a 16+1 possibilità. Partenze ogni 6,12,24,48 ore. Tasto partenze manuali. Alimentatoda batteria a 9 V.



Cod.	Descrizione	Attacco	Conf.	Prezzo
GF6016	8 bar	3/4"	1	69,10 €

## PROGRAMMATORE ELETTRONICO GF48



Programmi combinabili tra loro fino a 48 possibilità, gestibili attraverso i comodi selettori a manopola concentrica. Partenze ogni 3, 6, 12, 24, 48, 96 ore per 1, 2, 5, 10, 15, 30, 60, 120 minuti. Tasto per partenze manuali al di fuori dei cicli di programmazione. Tasto partenza ritardata di 8 ore dopo l'impostazione iniziale.



Cod.	Descrizione	Attacco	Conf.	Prezzo
GF6015	8 bar	3/4"	1	75,20 €

## PROGRAMMATORE IRRIGAZIONE MOD. 94148



Programmatore a batteria da rubinetto a 2 zone indipendenti. Tempi di irrigazione da 1 a 240 min. Frequenza ogni 6 ore a 7 giorni. Sospensione per pioggia (opzione 24-48-72 ore).



Cod.	Stazioni	Conf.	Prezzo
057311	2	4	97,70 €

## PROGRAMMATORE IRRIGAZIONE A BATTERIA GT1



Programmazione semplice tramite 2 selettori. Tempi di irrigazione 1-3-5-10-15-20-30-60-90-120 min tramite selettore. Singolo programma. Frequenza dell'irrigazione programmabile ogni 1-2-3-4-6-8-12 ore oppure 1-2-3-7 giorni. Avviamento manuale con selettore ON-OFF.



Cod.	Stazioni	Conf.	Prezzo
059009	1	1	37,10 €

## PROGRAMMATORE A BATTERIA SERIE PRO



Nuova serie di programmatori con funzioni e caratteristiche migliorative per aree verdi prive di alimentazione elettrica. Estremamente semplici ed intuitivi nella programmazione.



Cod.	Stazioni	Conf.	Prezzo
GA1415E	1	1	97,40 €
GA1415G	2	1	111,00 €

## PROGRAMMATORE IRRIGAZIONE A BATTERIA GTB



Tempi di irrigazione da 1 a 360 min. con 1 minuto di incremento. Singolo programma. Due partenze programmabili all'ora desiderata. Funzione mista con due partenze giornaliere. Frequenza dell'irrigazione programmabile settimanalmente o fino a 15 giorni di intervallo. Funzione rain-delay per poter ritardare il ciclo irriguo fino a 7 giorni. Apertura manuale con tempo programmabile da 1 a 360 minuti con 1 minuto di incremento. Programmazione attraverso App Bluetooth per Android (4.3 o superiore) o iOS (8.0 o superiore).



Cod.	Stazioni	Conf.	Prezzo
059011	1	1	84,20 €

## PROGRAMMATORE ELETTRICO MOD. ELC



Tempi di irrigazione da 1 minuto a 4 ore per stazione con 1 minuto di incremento. WATER BUDGET: i tempi impostati possono essere aumentati o diminuiti dal 10 al 150% con 10% di incremento. 3 programmi indipendenti con possibilità di ridurre a 1 programma con quattro partenze giornaliere. 4 cicli irrigui per programma per 12 partenze al giorno per ciascuna stazione (con 3 programmi).



Cod.	Varie	Conf.	Prezzo
GA1417	4	1	74,00 €
GA1418	6	1	83,60 €

## PROGRAMMATORE IRRIGAZIONE A BATTERIA GTP



Tempi di irrigazione da 1 a 240 min. con 1 minuto di incremento. Singolo programma. Partenza programmabile all'ora desiderata. Frequenza dell'irrigazione program. ogni 6 o 12 ore o scegliendo i giorni della settimana. Funzione rain-delay per poter ritardare il ciclo irriguo fino a 7 giorni. Apertura manuale con tempo program. da 1 a 240 minuti con 1 minuto di incremento. Predisposizione per sensore pioggia (opzionale).



Cod.	Stazioni	Conf.	Prezzo
059010	1	1	56,80 €

## PROGRAMMATORE ELETTRICO MOD. XC



Tempi di irrigazione da 1 minuto a 4 ore per stazione con 1 minuto di incremento. WATER BUDGET: i tempi impostati possono essere aumentati o diminuiti dal 10 al 150% con 10% di incremento. 3 programmi indipendenti. 4 cicli irrigui per programma per 12 partenze al giorno per ciascuna stazione.



Cod.	Varie	Conf.	Prezzo
GA1414E	8	1	164,50 €



## SENSORE PIOGGIA AUTOMATICO MINI-CLICK



Sensore pioggia con spinotto di collegamento per programmatore Green Timer.



Cod.	Modello	Conf.	Prezzo
GA1408M	Greentimer Pro	1	24,05 €

## PLUVIOMETRO

Per misurare la quantità esatta di pioggia caduta in mm per mq.



Cod.	ml	Conf.	Prezzo
063499	50	1	8,25 €

## ELETTROVALVOLA MOD. 21-000 9V



Corpo in nylon più fibra di vetro. Portate da 5 a 120 lt/min. Pressione esercizio min 0,5-max 10 Bar. Tensione di alimentazione. Potenza nominale 2W. Assortimento alla spunto 334 mA. Assortimento a regime 220 mA. Temperatura del fluido max 60°. Membrana in "Buna N".



Cod.	Stazioni	Conf.	Prezzo
GA1424M	1" M (9V cc)	1	33,20 €

## ELETTROVALVOLA 23-000 JAR TOP



Queste valvole trovano valide applicazioni nei piccoli e medi impianti d'irrigazione a indirizzo residenziale. Dimensioni 120x110x70 mm. Apertura facilitata.



Cod.	Descrizione	Attacco	Conf.	Prezzo
GA1425M	nylon e fibra di vetro	1" M	24	23,15 €

## ELETTROVALVOLA MOD. 21-000



Corpo in nylon più fibra di vetro. Portate da 5 a 120 lt/min. Pressione esercizio min 0,5-max 10 Bar. Tensione di alimentazione 24 Vac. Potenza nominale 2W. Assortimento alla spunto 334 mA. Assortimento a regime 220 mA. Temperatura del fluido max 60°. Membrana in "Buna N".



Cod.	Misura	Altezza	Conf.	Prezzo
GA1422M	3/4" M	117 mm	1	19,65 €
GA1423M	1" M	127 mm	1	21,85 €

## PROGRAMMATORE BATTERIA DIG-100-V



Kit di programmatore a batteria con elettrovalvola bistabile da 1" maschio. Questo programmatore digitale permette funzioni avanzate sempre visibili grazie all'ampio display ad icone.



Cod.	Stazioni	Conf.	Prezzo
GA1412D	1	1	125,00 €

## ELETTROVALVOLA NYLON E FIBRA VETRO

In nylon.



Cod.	Misura	Conf.	Prezzo
GA1420	3/4" F	1	25,20 €
GA1421	1" F	1	26,30 €

## RACCORDO RAPIDO PER COLLETTORE



In uscita dalla elettrovalvola



Cod.	Misura	Conf.	Prezzo
GA1352C	1" Fx25	1	3,25 €

## VALVOLA A SFERA



Per gruppi di elettrovalvole, in polipropilene, max rapidità di assemblaggio, con guarnizione OR.



Cod.	Misura	Conf.	Prezzo
GA1353C	1" Fx1" F x1" Fx1" Fx1" M	1	8,31 €
GA1354C	1" Fx1" F x1" Fx1" Fx1" Fx1" M	1	16,60 €

## VALVOLA A SFERA



**Hunter**  
The Irrigation Innovators

Cod.	Misura	Conf.	Prezzo
GA1811S	1"Fx1" F	1	15,85 €

## IRRIGATORE POP UP MOD. PS ULTRA

Raggio da 2,1 a 5,7 m. Ampio filtro di protezione. Vite di regolazione raggio. Superficie esposta 35 mm. Frizione sul pistone. Molla di richiamo in acciaio inox.



**Hunter**  
The Irrigation Innovators

Cod.	Alzata	Mod. - Raggio	Conf.	Prezzo
GA1425	50 mm	10A - 3,5 m	1	3,67 €
GA1426	50 mm	15A - 5,2 m	1	3,67 €
GA1427	100 mm	10A - 3,5 m	1	3,67 €
GA1427S	100 mm	12A - 4,2 m	1	3,67 €
GA1428	100 mm	15A - 5,2 m	1	3,67 €
GA1428S	100 mm	17A - 5,7 m	1	3,67 €

## TESTINA REGOLABILE DA 0° A 360° PER MOD. PS ULTRA

Corpo in resina antiurto. Filtro di protezione. Vite di regolazione in acciaio inox: consente di ridurre il raggio del 20%. Portate proporzionali in funzione all'angolo di lavoro e del raggio d'azione.



**Hunter**  
The Irrigation Innovators

Cod.	Misura	Conf.	Prezzo
GA1430	8 - marrone	25	2,12 €
GA1431	10 - rosso	25	2,12 €
GA1432	12 - verde	25	2,12 €
GA1433	15 - nero	25	2,12 €
GA1434	17 - grigio	25	2,12 €

## IRRIGATORE STATICO MOD. PS ULTRA (SOLO CORPO)

Raggio da 0,6 a 5,5 m. Corpo in resina antiurto. Superficie esposta 35 mm. Frizione sul pistone. Molla di richiamo in acciaio inox. Tappo di sicurezza.



**Hunter**  
The Irrigation Innovators

Cod.	Pistone	Raggio	Conf.	Prezzo
GA1435B	50 mm	1/2" F	1	3,67 €
GA1435C	100 mm	1/2" F	1	3,67 €

## IRRIGATORE DINAMICO MOD. SRM

Raggio da 4,0 a 9,1 m. Ampio filtro di protezione. Superficie esposta 30 mm. Frizione sul pistone. Rotazione turbina lubrificata ad acqua. Molla di rientro pistone in acciaio inox. Pistone 100 mm.



**Hunter**  
The Irrigation Innovators

Cod.	Attacco	Angolo	Conf.	Prezzo
GA1436H	1/2 F	40°-360°	1	14,75 €

## IRRIGATORE PGJ

Costruiti per applicazioni in impianti d'irrigazione di piccole e medie aree residenziali e commerciali. Caratteristiche: rotazione a turbina lubrificata a acqua, regolazione dall'alto dell'angolo di lavoro e coperchio in gomma. Corpo 180x30 mm.



**Hunter**  
The Irrigation Innovators

Cod.	Attacco	Angolo	Conf.	Prezzo
GA1438H	1/2 F	40°-360°	1	15,80 €

## IRRIGATORE HUNTER POP-UP PGP-ADJ

Raggio da 6,7 a 15,8 m. Protezione in gomma sul coperchio. Ampio filtro di protezione. Frizione sul pistone. Superficie esposta 40 mm. Rotazione turbina lubrificata ad acqua. Molla di rientro pistone in acciaio inox. Corpo 180x70 mm.



**Hunter**  
The Irrigation Innovators

Cod.	Attacco	Raggio	Conf.	Prezzo
GA1050	3/4 F	40°-360°	1	17,50 €

## TESTINA MULTIGETTO MOD. MP ROTATOR

Raggio da 2,5 a 9,1 m. Portata ridotta di circa il 70% rispetto alle testine per irrigatori statici convenzionali. Pluviometria costante in tutti i modelli (circa 12,7 mm/h). Ottima resistenza al vento.



**Hunter**  
The Irrigation Innovators

Cod.	Angolo	Raggio	Conf.	Prezzo
GA1441R	45°-105°	2,5-4,6	10	14,15 €
GA1442R	90°-210°	2,5-4,6	10	14,15 €
GA1444R	360°	2,5-4,6	10	14,15 €
GA1445R	90°-210°	4,0-6,4	10	14,15 €
GA1446R	210°-270°	4,0-6,4	10	14,15 €
GA1447R	360°	4,0-6,4	10	14,15 €

## CHIAVE PER IRRIGATORE



**Hunter**  
The Irrigation Innovators

Cod.	Descrizione	Conf.	Prezzo
15100611	chiave per irrigatore	1	0,69 €

## COLONNINA ACQUA PER GIARDINO



Colonnina acqua per giardinaggio di colore verde (standard) con rubinetto. Veloce da installare, economica, indicata anche nei parchi pubblici.



Cod.	Altezza cm	Conf.	Prezzo
GA7050S	107	2	116,00 €

## POZZETTO CIRCOLARE PER ELETTROVALVOLA



Coperchio con sagomatura a battuta antisporco. Resistente agli urti. Apertura sulla base per facilitare il passaggio dei tubi.



Cod.	mm	Conf.	Prezzo
GA1395	200	1	6,37 €

## POZZETTO CIRCOLARE PER ELETTROVALVOLA



Coperchio con sagomatura a battuta antisporco. Resistente agli urti. Apertura sulla base per facilitare il passaggio dei tubi.



Cod.	mm	Conf.	Prezzo
GA1396	340	1	12,75 €

## POZZETTO RETTANGOLARE PER ELETTROVALVOLA



Coperchio con sagomatura a battuta antisporco. Resistente agli urti. Apertura sulla base per facilitare il passaggio dei tubi. Con bullone.

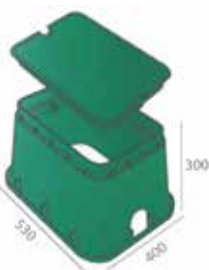

Cod.	mm	Conf.	Prezzo
GA1400B	530x400x300	1	36,10 €

## POZZETTO RETTANGOLARE PER ELETTROVALVOLA



Coperchio con sagomatura a battuta antisporco. Resistente agli urti. Apertura sulla base per facilitare il passaggio dei tubi.



Cod.	mm	Conf.	Prezzo
GA1401	640x500x300	1	58,90 €

## POZZETTO CON RUBINETTO



Dimensioni corpo Ø 21x11. Offre la possibilità di avere una veloce presa d'acqua per il collegamento di un tubo flessibile per annaffiare. Sul coperchio è stato ricavato uno spazio per il passaggio del tubo in gomma anche quando il coperchio è chiuso.



Cod.	Attacco rubinetto	Attacco ingresso	Conf.	Prezzo
GA1401R	racc. rapido	3/4" F	1	17,75 €

## TUBO ALA GOCCIOLANTE NERO



Ø 16 mm.



Cod.	Descrizione	m	Conf.	Prezzo
GA1450C	spaz. 30	25	25	0,48 €
GA1450	spaz. 30	50	50	0,43 €
GA2266	spaz. 30	100	100	0,40 €

## TUBO ALA GOCCIOLANTE LUNGO NERO



Ø 16 mm.



Cod.	Descrizione	m	Conf.	Prezzo
053345	spaz. 33	100	100	0,41 €
039719	spaz. 33	400	400	0,36 €
042022	spaz. 20	400	400	0,43 €

## TUBO ALA GOCCIOLANTE MARRONE



Ø 16 mm.



Cod.	Ø mm	m	Conf.	Prezzo
GA1453	16	100	1	0,41 €

## FASCETTA NYLON A SCATTO PER ALA GOCCIOLANTE



Cod.	Misura	Pz	Conf.	Prezzo
061276	16/18	100	1	17,65 €

## MANICHETTA GOCCIOLANTE 250 MT



Cod.	Diametro	Passo	Conf.	Prezzo
042207	16 mm	30	1	0,15 €
050850	16 mm	20	1	0,18 €
059230	16 mm	40	1	0,14 €

## FILTRO IN LINEA PER TUBO



Cod.	mm	Conf.	Prezzo
GA1455	16	20	3,97 €

## RACCORDO POLIPROPILENE VALVOLA CIL. M/PORTAG.



Cod.	Misura	Conf.	Prezzo
GA1460	16x1/2"	10	0,82 €
GA1461	16x3/4"	10	0,82 €
GA1462	20x1/2"	10	0,82 €
GA1463	20x3/4"	10	0,82 €

## RACCORDO POLIPROPILENE VALVOLA CIL. PORT./PORT.



Cod.	mm	Conf.	Prezzo
GA1465	16x16	10	0,60 €
GA1466	20x20	10	0,82 €

## RACCORDO POLIPROPILENE VALVOLA CIL. GOMM./PORT.



Cod.	mm	Conf.	Prezzo
GA1470	16	10	0,96 €
GA1471	20	10	0,90 €

## REGOLATORE PRESSIONE DGS



Filettato M/F pre-tarato portata da 0,22 a 1,80 m³/h.



Cod.	Attacco	Pressione	Conf.	Prezzo
062886	3/4"	in uscita 0,66 bar	1	10,90 €

## REGOLATORE PRESSIONE PRP



Filettato M/F pre-tarato portata da 0,80 a 5,00 m³/h.



Cod.	Attacco	Pressione	Conf.	Prezzo
062887	3/4"	in uscita 1,10 bar	1	8,68 €

## RACCORDO POLIPROPILENE NIPPLES



Cod.	Misura	Conf.	Prezzo
GA1475	1/2"x1/2"	50	0,24 €
GA1476	3/4"x3/4"	50	0,26 €
GA1477	1"x1"	30	0,33 €
GA1478	1 1/4"x1 1/4"	10	0,67 €
GA14781	1 1/2"x1 1/2"	5	0,94 €
GA14782	2"x2"	5	1,53 €

## RACCORDO POLIPROPILENE NIPLES RIDOTTO



Cod.	Misura	Conf.	Prezzo
GA1480	3/4"x1/2"	50	0,26 €
GA1481	1"x1/2"	50	0,35 €
GA1482	1"x3/4"	30	0,35 €
GA1483	1 1/4"x1"	10	0,65 €
GA14732	1 1/2"x1 1/4"	10	1,23 €
GA14735	2"x1 1/2"	5	1,67 €

## RACCORDO POLIPROPILENE MANIC. PORTAGOMMA



Cod.	mm	Conf.	Prezzo
GA1485	16x16	100	0,10 €
GA1486	20x20	50	0,17 €

## RACCORDO POLIPROPILENE MANIC. PORTAGOMMA



Cod.	mm	Conf.	Prezzo
GA1490	20x16	50	0,30 €

## RACCORDO POLIPROPILENE FILETTO M/PORTAGOMMA



Cod.	Misura	Conf.	Prezzo
GA1495	16x1/2"	50	0,18 €
GA1496	16x3/4"	50	0,18 €
GA1497	20x1/2"	50	0,25 €
GA1498	20x3/4"	50	0,23 €

## RACCORDO POLIPROPILENE GOMITO M/PORTAGOMMA



Cod.	Misura	Conf.	Prezzo
GA1500	1/2"	20	0,36 €

## RACCORDO POLIPROPILENE TAPPO FILETTATO MASCHIO



Cod.	Misura	Conf.	Prezzo
GA1501	1/2"	50	0,29 €
GA1502	3/4"	50	0,36 €
GA1503	1"	50	0,45 €
062553	1" 1/4	50	0,56 €
062554	1" 1/2	50	0,92 €
062555	2"	50	1,26 €

## RACCORDO POLIPROPILENE MANIC. RIDOTT.



Cod.	Misura	Conf.	Prezzo
GA1505	3/4"x1/2"	30	0,85 €
GA1506	1"x3/4"	30	1,14 €
GA1507	1 1/4"x1"	20	1,79 €
GA15071	1"1/2x1	5	2,57 €
GA15072	1"1/2x1"1/4	5	2,78 €
GA15073	2"x1"	5	4,65 €
GA15074	2"x1"1/4	5	4,16 €
GA15075	2"x1"1/2	5	3,76 €

## RACCORDO POLIPROPILENE MAGGIORAZIONE M/F



Cod.	Misura	Conf.	Prezzo
GA1510	1/2"x3/4"	30	1,12 €
GA15101	1/2"x1"	30	1,42 €
GA1511	3/4"x1"	30	1,41 €
GA1512	1"x1 1/4"	20	2,66 €
GA15121	1"1/4x1"1/2	5	3,27 €
GA15123	1"1/2x2"	5	4,71 €

## RACCORDO POLIPROPILENE CALOTTA FILETTATA



Cod.	Misura	Conf.	Prezzo
GA1515	1/2"	20	0,32 €
GA1516	3/4"	20	0,33 €
GA1517	1"	20	0,37 €
GA15171	1"1/4	10	0,70 €
GA15172	1"1/2	5	1,31 €
GA15173	2"	5	1,68 €

## RACCORDO POLIPROPOLENE BUSSOLA RIDOTTO



Cod.	Misura	Conf.	Prezzo
GA1520	3/4"x1/2"	50	0,71 €
GA1521	1"x1/2"	30	0,77 €
GA1522	1"x3/4"	30	0,79 €
GA1523	1 1/4"x1"	20	1,38 €
GA15231	1"1/2x3/4"	10	2,39 €
GA15232	1"1/2x1"	10	2,05 €
GA15233	1"1/2x1"1/4	10	1,88 €
GA15234	2"x1"	5	3,41 €
GA15235	2"x1"1/4	5	3,41 €
GA15236	2"x1"1/2	5	3,41 €



**RACCORDO POLIPROPILENE MANIC.**



Cod.	Misura	Conf.	Prezzo
GA1525	1/2"	20	0,77 €
GA1526	3/4"	20	0,81 €
GA1527	1"	20	1,09 €
GA15273	1"1/4	10	2,39 €
GA15271	1" 1/2	10	2,50 €
GA15272	2"	10	3,55 €

**RACCORDO POLIPROPILENE GOMITO PORT./PORT.**



Cod.	mm	Conf.	Prezzo
GA1545	16x16	50	0,17 €
GA1546	20x20	50	0,29 €

**RACCORDO POLIPROPILENE GOMITO FILETTATO F/F**



Cod.	Misura	Conf.	Prezzo
GA1530	1/2"	20	1,07 €
GA1531	3/4"	20	1,20 €
GA1532	1"	20	1,49 €
GA15323	1"1/4	10	2,45 €
GA15324	1"1/2	5	4,62 €
GA15325	2"	5	5,73 €

**RACCORDO POLIPROPILENE T PORTAGOMMA**



Cod.	mm	Conf.	Prezzo
GA1550	16x16x16	50	0,12 €
GA1551	20x20x20	30	0,39 €

**RACCORDO POLIPROPILENE T PORTAGOMMA MAGGIORATO**



Cod.	mm	Conf.	Prezzo
GA1555	16x20x16	50	0,37 €

**RACCORDO POLIPROPILENE GOMITO FILETTATO M/F**



Cod.	Misura	Conf.	Prezzo
GA1535	1/2"	20	0,97 €
GA1536	3/4"	20	1,03 €
GA1537	1"	20	1,32 €
GA15371	1"1/4	10	2,78 €

**DEVIAZIONE AD INNESTO CON GOMMINO**



Cod.	mm	Conf.	Prezzo
GA1560	16	50	0,20 €

**RACCORDO POLIPROPILENE T FILETTATO FEMMINA**

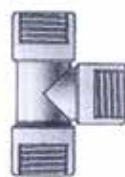

Cod.	Misura	Conf.	Prezzo
GA1540	1/2"	20	1,55 €
GA1541	3/4"	20	1,64 €
GA1542	1"	20	1,89 €
GA15421	1"1/4	10	3,22 €
GA15422	1"1/2	5	5,70 €
GA15423	2"	5	7,75 €

**ANELLO DI FINE LINEA**



Cod.	mm	Conf.	Prezzo
GA1565	16	50	0,11 €

**RACCORDO POLIPROPILENE  
CHIUSURA FORI**



Cod.	mm	Conf.	Prezzo
GA1570	16	100	0,06 €

**GANCIO PER TUBO POLIETILENE**



Cod.	mm	Conf.	Prezzo
GA1575	16	100	0,04 €
GA1576	20	100	0,06 €

**PICCHETTO PER ALA GOCCIOLANTE**



Cod.	mm	Conf.	Prezzo
GA1580	16	50	0,18 €

**RACCORDO POLIETILENE  
PN4 MANICOTTO**



Cod.	mm	Conf.	Prezzo
GA1585	16x16	100	1,06 €

**RACCORDO POLIETILENE  
PN4 MASCHIO**



Cod.	mm	Conf.	Prezzo
GA1590	16x1/2"	100	0,75 €

**RACCORDO POLIPROPILENE PN4 TAPPO**



Cod.	mm	Conf.	Prezzo
GA1595	16	100	0,71 €

**RACCORDO POLIPROPILENE PN4 T A 90°**



Cod.	mm	Conf.	Prezzo
GA1600	16x16x16	50	1,70 €

**RACCORDO POLIPROPILENE  
PN4 GOMITO**



Cod.	mm	Conf.	Prezzo
GA1605	16x16	50	1,30 €

**TUBO CAPILLARE MICROIRRIGAZIONE**



Cod.	mm	L m	Conf.	Prezzo
GA1610	6x3,8	100	10	20,75 €

**RACCORDO POLIPROPILENE  
INNESTO OLIVETTA**



Cod.	mm	Conf.	Prezzo
GA1615	4x6	100	0,04 €

**TEE PER TUBICINO MORBIDO**



Cod.	mm	Conf.	Prezzo
GA1620	4x6	100	0,18 €

## RACCORDO POLIPROPILENE CHIUSURA FORI



Cod.	Varie	Conf.	Prezzo
GA1625	tappo 4 mm	500	0,03 €

## ASTINA PER TUBICINO LUNGO



Cod.	mm	Conf.	Prezzo
GA1630	da 3,5 a 8	50	0,09 €

## ASTINA PER TUBICINO CORTO



Cod.	mm	Conf.	Prezzo
GA1635	da 3,5 a 6	50	0,09 €

## FUSTELLA FORA TUBI



Cod.	Foro mm	Conf.	Prezzo
GA1640	3,6	5	8,80 €

## ASTINA 100° CON GOCCIOLATORE



Cod.	lt/h	Conf.	Prezzo
GA1645	2,6	50	0,14 €

## ASTINA AUTOF. NERA CAPILLARE



Cod.	mm	Conf.	Prezzo
GA1650	3,2	500	0,06 €

## TUBETTO CAPILLARE POLIET.



Cod.	mm	L m	Conf.	Prezzo
GA1655	3,2	1	500	0,16 €

## RACCORDO POLIPROPILENE GOCCIOLATORE REGOLAB. A PORTATA



Cod.	lt/h	Conf.	Prezzo
GA1660	0-30	20	0,44 €

## RACCORDO POLIPROPILENE GOCCIOLATORE REGOLABILE



Cod.	lt/h	Conf.	Prezzo
GA1665	0-30	50	0,21 €

## RACCORDO POLIPROPILENE GOCCIOLATORE RAMBO "N"



Cod.	lt/h	Conf.	Prezzo
GA1670	4	100	0,14 €

## RACCORDO POLIPROPILENE GOCCIOLATORE RAMBO "AUTOCOMPENSANTE"



Cod.	lt/h	Conf.	Prezzo
GA1675	4	100	0,29 €

## GOCCIOLATORE LINEA BLISTER



Regolabile da 0-8 lt/h. Pressione consigliata 1,5 bar.



Cod.	Pz	Conf.	Prezzo
032811	6	10	8,84 €

## GOCCIOLATORE OTTIMA 360°

Regolabile da 0 a 60 l/h. Pressione di utilizzo consigliata di 1,5 bar.



Cod.	mm	Pz	Conf.	Prezzo
GF6239	4	10	10	6,11 €

## GOCCIOLATORE OTTIMA 360°

Regolabile da 0 a 60 l/h. Pressione di utilizzo consigliata di 1 bar. Con testina a regolazione a scatto per regolare il flusso di gocciolamento e diametro di irrigazione. Completo di puntale e raccordo diritto per l'innesto al tubo.



Cod.	mm	Pz	Conf.	Prezzo
GF6246	4	10	5	10,55 €

## GOCCIOLATORE FISSO 4MM 4LTH 10PZ

Regolabile a 4 lt/h. Gocciolatore autocompensante. Erega lo stesso rateo di flusso per unità di tempo indipendentemente dalla pressione. Ottimo per uniformare il flusso ad inizio e fine linea.



Cod.	mm	Pz	Conf.	Prezzo
GF6224	4	10	10	9,10 €

## RACCORDO INNESTO DRITTO



Cod.	mm	Pz	Conf.	Prezzo
013924	4x6	10	10	2,90 €

## RACCORDO TEE PER TUBI



Cod.	mm	Pz	Conf.	Prezzo
GF6282	4x6	10	10	4,47 €

## RACCORDO A GOMITO PER TUBI



Cod.	mm	Pz	Conf.	Prezzo
GF6283	4x6	10	10	4,13 €

## ASTINE TUBO CAPILLARE

In PVC nero. Completo di raccordino.

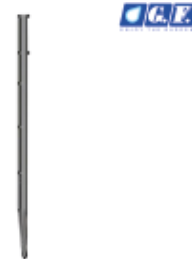

Cod.	cm	Pz	Conf.	Prezzo
GF6295	30	6	10	8,24 €

## TUBO CAPILLARE

In PVC nero. Completo di raccordino.

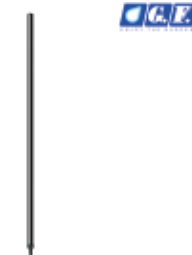

Cod.	cm	Pz	Conf.	Prezzo
GF6296	30	10	5	7,46 €

## PRESA RUBINETTO FILETTATO



Cod.	Filetto	mm	Conf.	Prezzo
042193	3/4"	4x6 / 14x16	10	4,47 €

## RACCORDO POLIPROPILENE SPRUZZATORE MICRO Ø 180

Dati a 1,5 bar.



Cod.	Foro	Portata lt/h	Colore	Conf.	Prezzo
GA1680	1,0	40,5	avorio	50	0,25 €
GA1681	1,5	90,0	rosso	50	0,27 €
GA1682	2,0	156,0	azzurro	50	0,27 €
GA1683	2,5	203,6	grigio	50	0,25 €

## RACCORDO POLIPROPILENE SPRUZZATORE MICRO Ø 360

Dati a 1,5 bar.  
Base filettata 5 mm.



Cod.	Foro	Portata lt/h	Colore	Conf.	Prezzo
GA1685	1,0	40,5	avorio	50	0,27 €
GA1686	1,5	90,0	rosso	50	0,25 €
GA1687	2,0	156,0	azzurro	50	0,25 €
GA1688	2,5	203,6	grigio	50	0,27 €

## MICROIRRIGATORE WATER BIRD



Cod.	mm	Conf.	Prezzo
GA1690	6,9 - 4,8	10	1,33 €
GA1691	10,5	10	1,33 €
GA1692	astina 5 mm con 60 cm di microtubo 5x8		3,12 €

## RACCORDO POLIPROPILENE TAPE GOMITO 90°



Cod.	mm	Conf.	Prezzo
GA1725	17x17	30	1,15 €

## RACCORDO POLIPROPILENE TAPE MANICOTTO



Cod.	mm	Conf.	Prezzo
GA1700	17x17	50	0,32 €

## RACCORDO POLIPROPILENE TAPE FINE LIN.



Cod.	mm	Conf.	Prezzo
GA1730	17	50	0,45 €

## RACCORDO POLIPROPILENE TAPE FIL. M-TAPE 17



Cod.	mm	Conf.	Prezzo
GA1705	1/2"	10	0,42 €
GA1706	3/4"	10	0,37 €

## RACCORDO POLIPROPILENE TAPE VALVOLA DN 17



Cod.	mm	Conf.	Prezzo
GA1735	17x17	10	1,29 €

## RACCORDO POLIPROPILENE TAPE MANICOTTO



Cod.	Varie	Conf.	Prezzo
GA1710	poly16 x tape17	50	0,34 €

## RACCORDO POLIPROPILENE TAPE RACCORDO CON GOMMINO



Cod.	Varie	Conf.	Prezzo
GA1715	tape 17	50	0,33 €

## RACCORDO POLIPROPILENE TAPE VALVOLA



Cod.	mm	Conf.	Prezzo
GA1740	1/2"x17	10	0,95 €
GA1741	3/4"x17	10	0,87 €
GA17411	1/2x22	10	0,99 €
GA17412	3/4x22	10	0,99 €

## RACCORDO POLIPROPILENE TAPE T. C/PORTAG.



Cod.	mm	Conf.	Prezzo
GA1720	17x17x17	20	1,39 €

## RACCORDO POLIPROPILENE TAPE VALVOLA CIL. GOMMIN.



Cod.	mm	Conf.	Prezzo
GA1745	17	10	0,86 €



## POMPA IRRORAZIONE A BATTERIA RICARICABILE

Pressione 1,6-2,0 bar. Batteria al litio. Tempo di ricarica 2 h. Autonomia di lavoro 3 h.



Cod.	Capacità lt	Batteria	Conf.	Prezzo
GA0718	2	3,7 V - 0,6 A	1	33,10 €

## POMPA IRRORAZIONE A BATTERIA

Serbatoio con schienale ergonomico. Gruppo pompante leggero e compatto. Caricabatterie dotato di protezione contro il sovraccarico e corrente inversa, carica veloce. Lancia telescopica da 55 a 98 cm. Tubo da pompa a lancia 1,4 m. Comandi laterali per regolazione della pompa. Dotata di 4 ugelli. Peso 5 kg.



Cod.	GA7719
L lancia	98 cm
L tubo	1,4 mt
Portata max	16 lt
Peso	5 kg
Prezzo	133,50 €

## BATTERIA PER POMPA



Cod.	Descrizione	Conf.	Prezzo
R00477	per GA7719	1	47,10 €

## CARICABATTERIA PER POMPA



Cod.	Descrizione	Conf.	Prezzo
R00476	per GA7719	1	7,28 €

## KIT LANCIA PER POMPA



Cod.	Descrizione	Conf.	Prezzo
R00478	per GA7719	1	4,37 €

## IRRORATRICE BATTERIA FUM 105 MW-V20

Pompa spalleggiata a batteria. Ha una lancia di metallo estensibile con doppio ugello e indicatore di stato di carica. Motore elettrico.



Cod.	PE01007
Motore	elettrico 12 V
Pressione	1,5 - 4 bar
Autonomia	2 ore
Capacità serbatoio	5 lt
Portata	0,3 - 0,6 lt/min
Peso	2,3 kg
Prezzo	64,00 €

Cod.	Descrizione
R00628	Kit completo pistola, lancia e tubo
R00630	Filtro
R00631	Batteria 12 V - 1,3 Ah
R00632	Caricabatteria

## IRRORATRICE BATTERIA FUM 316 MW-V20

Pompa a batteria per liquidi. Con sistema TSS (quando la pistola non viene utilizzata si stacca la batteria evitandone lo scaricamento) e una batteria da 12 Ah che consente più di 5 ore di spruzzatura effettiva. Serbatoio da 16 litri in polipropilene con voltmetro integrato, ugello principale in ottone e lancia in acciaio inossidabile, con steli di ottone, estensibile da 60 cm a 101 cm. Tubo staccabile dal serbatoio. 4 ugelli (diffusore conico a ventaglio, 6 uscite e doppio).



Cod.	PE01008
Motore	elettrico 12 V
Pressione	1,5 - 4 bar
Autonomia	5 ore
Capacità serbatoio	16 lt
Portata	0,7 - 1,2 lt/min
Peso	con batteria 4,5 kg
Prezzo	86,40 €

Cod.	Descrizione
R00622	Pompa motore
R00623	Caricabatteria
R00624	Batteria
R00625	Tubo di uscita
R00626	Pistola

### IRROGATRICE A BATTERIA FUM 550 MW

Serbatoio di grande capacità. Tubo extra lungo, per raggiungere una distanza maggiore senza spostamenti. Dotata di ruote per rendere più comodo lo spostamento.



<b>Cod.</b>	<b>PE00465</b>
Motore	batteria 12 V
Portata max	1,6 lt/min
Pressione	1,5 - 5 bar
Autonomia	5 ore
Capacità serbatoio	25 lt
Peso	11,4 kg
Prezzo	220,00 €

### POMPA ELETTRICA A SPALLA V-BLACK ELEKTRON 12 LT

Pompa a membrana alte prestazioni. Con serbatoio in polipropilene. Regolatore di pressione elettrico. Ugello in ottone a ventaglio regolabile sia per irrorazione, sia per diserbo. Spallacci imbottiti e regolabili. Guarnizioni in NBR. Lancia in acciaio inox. Durata carica batteria: con getto a rosa irrorazione 9 ore, con getto a ventaglio diserbo 15 ore.



Batteria 12 V - 6 Ah.

<b>Cod.</b>	<b>061659</b>
Pressione	5 bar
L tubo	1,5 m
L lancia	60 cm
Capacità	12 lt
Peso	vuota 3,5 kg
Prezzo	134,50 €

Cod.	Descrizione	Conf.	Prezzo
062107	caricabatteria	1	37,00 €
062108	batteria	1	125,50 €
062109	fusibile	1	0,86 €

### POMPA ELETTRICA A SPALLA V-BLACK SMART 5 LT

Pompa elettrica a batteria a membrana, con serbatoio in polipropilene. Lancia in acciaio inox telescopica. Ugello in ottone regolabile per irrorazione. Tracolla imbottita e regolabile. Guarnizioni in NBR e Ø bocca riempimento 35 mm. Batteria ricaricabile tramite micro USB. 80 litri erogabili per ogni ricarica della batteria.



Batteria litio 3,7 V - 2,6 Ah.

<b>Cod.</b>	<b>061658</b>
Pressione	2 bar
Autonomia	2,5 ore
L tubo	1,5 m
Capacità	5 lt
Peso	vuota 0,85 kg
Prezzo	81,90 €

Cod.	Descrizione	Conf.	Prezzo
062103	lancia telescopica	1	10,50 €
062104	caricabatteria	1	18,30 €
062105	scheda elettronica	1	28,75 €

### POMPA A SPALLA ELETTRICA V-BLACK E-PRO 16 LT

Pompa irroratrice elettrica a zaino. Uso professionale. Con schienale e spallacci imbottiti e regolabili. Zaino con funzione reverse (per mancini). Regolatore di pressione elettronico con led per controllo della carica della batteria. Lancia in acciaio inox telescopica. Con manometro. Impugnatura ergonomica e batteria sostituibile. Batteria irrorazione a 2 bar durata di carica fino a 9 ore, mentre la batteria diserbo a 0,5 bar ha una durata di carica fino a 15 ore.



Batteria al litio ricaricabile 12 V - 8 Ah.

<b>Cod.</b>	<b>062400</b>
Pressione	3 bar
Capacità	16 lt
Peso	vuota 4,0 kg
Prezzo	195,00 €

## VAPORIZZATORE

Erogazione manuale.



Cod.	Capacità lt	Conf.	Prezzo
GA0706	1	1	2,39 €

## POMPA IRRORAZIONE

Erogazione a pressione.



Cod.	Capacità lt	Conf.	Prezzo
GA0707	2	1	7,78 €

## POMPA IRRORAZIONE A SPALLA

Erogazione a pressione.



Cod.	Capacità lt	Conf.	Prezzo
GA0708	5	1	21,10 €

## POMPA IRRORAZIONE A SPALLA

Erogazione a pressione.



Cod.	Capacità lt	Conf.	Prezzo
GA0709	8	1	28,05 €

## POMPA IRRORAZIONE A ZAINO

Trasporto a zaino. Erogazione a pressione, pompante in nylon.



Cod.	Capacità lt	Conf.	Prezzo
GA0717	12	1	49,60 €
GA0714	15	1	59,90 €

## KIT COMPLETO LANCIA DI RICAMBIO PER POMPA GARDEN 5/8 LT



Cod.	Modello	Conf.	Prezzo
GA10370K	GA0708-GA0709	1	10,25 €

## LANCIA DI RICAMBIO PER POMPA GARDEN 5/8 LT



Cod.	Modello	Conf.	Prezzo
GA10370	GA0708-GA0709	1	5,47 €

## MANOPOLA DI RICAMBIO CON RUBINETTO PER POMPA GARDEN 5/8 LT



Cod.	Modello	Conf.	Prezzo
GA10360	GA0708-GA0709	1	2,26 €

## TUBO DI RICAMBIO CON RUBINETTO PER POMPA GARDEN 5/8 LT



Cod.	Modello	Conf.	Prezzo
GA10373	GA0708-GA0709	1	2,62 €

**POMPANTE DI RICAMBIO PER POMPA GARDEN 5/8 LT**



Cod.	lt	Modello	Conf.	Prezzo
GA10366	5	GA0708	1	7,41 €
GA10366L	8	GA0709	1	7,41 €

**KIT GUARNIZIONI DI RICAMBIO PER POMPA GARDEN 5/8 LT**



Cod.	Modello	Conf.	Prezzo
GA10361	GA0708-GA0709	1	2,74 €

**CINGHIA DI RICAMBIO PER POMPA GARDEN 5/8 LT**



Cod.	Modello	Conf.	Prezzo
GA10368	GA0708-GA0709	1	2,62 €

**VALVOLA DI RICAMBIO PER POMPA GARDEN 5/8 LT**



Cod.	Modello	Conf.	Prezzo
GA10374	GA0708-GA0709	1	1,48 €

**BECCUCCIO OTTONE DI RICAMBIO PER POMPA GARDEN 2 LT**



Cod.	Modello	Conf.	Prezzo
GA10375	GA0707	1	1,60 €

**KIT COMPLETO LANCIA DI RICAMBIO PER POMPA GARDEN 12/15 LT**

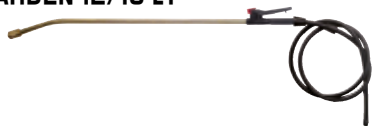

Cod.	Modello	Conf.	Prezzo
GA10371K	GA0714-GA0717	1	14,55 €

**LANCIA DI RICAMBIO SENZA MANOPOLA PER POMPA GARDEN 12/15 LT**



Cod.	Modello	Conf.	Prezzo
GA10371	GA0714-GA0717	1	8,99 €

**TUBO DI RICAMBIO PER POMPA GARDEN 12/15 LT**



Cod.	Modello	Conf.	Prezzo
GA10372	GA0714-GA0717	1	2,51 €

**RUBINETTO DI RICAMBIO PER POMPA GARDEN 12/15 LT**



Cod.	Modello	Conf.	Prezzo
GA10377	GA0714-GA0717	1	4,17 €

**POMPANTE DI RICAMBIO PER POMPA GARDEN 12/15 LT**



Cod.	Modello	Conf.	Prezzo
GA10367	GA0714-GA0717	1	10,15 €

**STANTUFFO E O-RING DI RICAMBIO PER POMPA GARDEN 12/15 LT**



Cod.	Modello	Conf.	Prezzo
GA10364	GA0714-GA0717	1	3,65 €

**CINGHIA DI RICAMBIO PER POMPA GARDEN 12/15 LT**



Cod.	Modello	Conf.	Prezzo
GA10369	GA0714-GA0717	1	5,59 €

**TAPPO DI RICAMBIO PER POMPA GARDEN 12/15 LT**



Cod.	lt	Modello	Conf.	Prezzo
GA0717T	12	GA0717	1	1,94 €
GA0714T	15	GA0714	1	2,05 €

**FILTRO INTERNO TONDO PER POMPA GARDEN 12/15 LT**



Cod.	lt	Modello	Conf.	Prezzo
GA0717F	12	GA0717	1	1,25 €
GA0714F	15	GA0714	1	1,25 €

## POMPA A PRESSIONE DEA 2 LT

Grazie al suo ugello speciale in ottone regolabile ed orientabile nelle varie posizioni, permette di spruzzare, con una perfetta nebulizzazione e senza gocciolare. Recipiente in poliestere HD resistente all'urto. Valvola di scarico pressione. Imballo 10 pz.



Cod.	062081
Capacità	2 lt
Pressione	2 bar
Peso	0,46 kg
Prezzo	10,20 €

## ESPOSITORE POMPA A PRESSIONE DEA 2 LT



Cod.	Pz	Conf.	Prezzo
062082	24	1	244,00 €

## POMPA A PRESSIONE TRASPARENTE DEA 2 LT

Grazie al suo ugello speciale in ottone regolabile ed orientabile nelle varie posizioni, permette di spruzzare, con una perfetta nebulizzazione e senza gocciolare. Recipiente in poliestere PET trasparente. Valvola di scarico pressione. Imballo 10 pz.



Cod.	062083
Capacità	2 lt
Pressione	2 bar
Peso	0,46 kg
Prezzo	9,80 €

## ESPOSITORE POMPA A PRESSIONE TRASPARENTE DEA REVERSE 2 LT



Cod.	Pz	Conf.	Prezzo
062084	24	1	235,50 €

## BECCUCCIO PER POMPA DEA 2 LT



Cod.	Modello	Conf.	Prezzo
062086	DEA 2 LT	1	8,46 €

## KIT RICAMBI PER POMPA DEA 2 LT



Cod.	Modello	Conf.	Prezzo
062085	DEA 2 LT	1	9,63 €

## POMPA PRE-COMPRESSIONE A SPALLA V-BLACK KOMPRESS 6 LT

Pompa a pre-compressione manuale. La valvola di sfiato posta sul serbatoio assicura l'operatore da sovraccarichi di pressione. Serbatoio robusto in polipropilene. Lancia in alluminio con impugnatura ergonomica Click Get e ugello in ottone per perfette nebulizzazioni in ampie aree di lavoro. Guarnizioni NBR.



Cod.	062087
Pressione	3 bar
L tubo	1,2 m
L lancia	40 cm
Capacità	6 lt
Peso	vuota 1,35 kg
Prezzo	33,60 €



### POMPA A SPALLA V-BLACK KOMFORT 12/16 LT

Pompa a pressione manuale, leggera. Può essere usata in agricoltura e nel garden, perfetta per il trattamento con prodotti fitosanitari in piccole e medie superfici. Con sistema di pompaggio che favorisce una comoda azione sulla leva. Impugnatura Klik get.

Con pompante in plastica e lancia in alluminio.



Cod.	062091	062092
Pressione	6 bar	6 bar
L tubo	1,2 m	1,2 m
L lancia	70 cm	70 cm
Capacità	12 lt	16 lt
Peso	vuota 3,0 kg	vuota 3,2 kg
Prezzo	60,20 €	64,40 €

### POMPA A SPALLA V-BLACK KOMFORT 12/16 LT

Pompa a pressione manuale, leggera. Può essere usata in agricoltura e nel garden, perfetta per il trattamento con prodotti fitosanitari in piccole e medie superfici. Con sistema di pompaggio che favorisce una comoda azione sulla leva.

Con pompante in ottone con lancia in ottone e impugnatura in ottone con rubinetto a sfera.



Cod.	062093	062094
Pressione	6 bar	6 bar
L tubo	1,2 m	1,2 m
L lancia	70 cm	70 cm
Capacità	12 lt	16 lt
Peso	vuota 3,0 kg	vuota 3,2 kg
Prezzo	79,80 €	82,60 €

### RICAMBI PER POMPE V-BLACK



Cod.	Descrizione	Modello	Conf.	Prezzo
062088	pompante	Kompress	1	26,60 €
062089	o-ring	Kompress	1	1,22 €
062090	valvola	Kompress	1	4,11 €
062095	pompante	Komfort plastica	1	26,50 €
062096	pompante	Komfort ottone	1	53,10 €
062098	o-ring	Komfort plastica	1	2,30 €

### LANCIA UNIVERSALE JET



Cod.	Descrizione	Conf.	Prezzo
062099	alluminio	1	17,35 €

### LANCIA TELESCOPICA A LEVA



Cod.	Descrizione	Conf.	Prezzo
062100	alluminio	1	21,45 €

### LANCIA UNIVERSALE SFERA JET



Cod.	Descrizione	Conf.	Prezzo
062101	ottone	1	26,85 €

### CAMPANA DISERBO PER POMPA V-BLACK ELEKTRON 12 LT



Cod.	Modello	Conf.	Prezzo
062110	Elektron	1	20,00 €

### TUBO PER POMPA ELETTRICA V-BLACK



Cod.	Modello	Conf.	Prezzo
062102	Smart	1	2,88 €
062106	Elektron	1	5,65 €
062097	Komfort	1	2,30 €

### SOFFIETTO IN PLASTICA CON TRITURINO MISTRAL

Ideale per la distribuzione di polveri quali zolfo, dotato di triturino e canna di prolunga per arrivare con facilità anche nei punti più alti. Con spandizolfo.



Cod.	Capacità lt	Peso kg	Conf.	Prezzo
062111	1,5 kg	vuota 0,75	1	38,10 €

## VAPORIZZATORE CONICO



Cod.	Capacità lt	Conf.	Prezzo
GA0701	0,5	1	2,75 €
GA0700	1	1	3,02 €

## POMPA EVA

Erogazione a pressione.



Cod.	Capacità lt	Conf.	Prezzo
GA0705	2	1	12,19 €

## POMPA SFIDA RAME

Il caratteristico pompante interno è il cuore della pompa e grazie all'ampia camera di accumulo, può raggiungere una pressione anche di 4,5 bar.



Cod.	Capacità lt	Conf.	Prezzo
002938	16	1	238,00 €

## LANCIA TELESCOPICA



Cod.	cm	Descrizione	Conf.	Prezzo
054080	50-100	con getto plastica	1	15,10 €

## LANCIA RAMARE IMPUGNATURA A LEVA



Cod.	Descrizione	Conf.	Prezzo
054081	con filtro e getto in ottone	1	15,40 €

## IMPUGNATURA PLASTICA CON FILTRO



Cod.	Descrizione	Conf.	Prezzo
054084	con filtro	1	7,60 €

## POMPA IRRORATRICE VENTO

Pompa a due membrane anodizzata con regolatore di pressione, motore a scoppio a 2 tempi, pressione 0-20 bar.



Cod.	Motore	Portata	Conf.	Prezzo
GA7693	a scoppio 2T	65 lt	1	1.063,00 €

## MOTOPOMPA A CARRIOLA 835F 100LT



Ideale per l'irrorazione di liquidi in alta pressione, è costituita da un telaio in acciaio verniciato con 2 ruote in gomma che ne consentono il facile spostamento sul terreno. Serbatoio in polietilene. Rumorosità modesta del motore e minime vibrazioni. Ottima nebulizzazione anche a molti metri di distanza. Equipaggiata con avvolgitubo. Motore a scoppio LONCIN LC152F. Lancia a leva in metallo.



Cod.	062401
Motore	4T - 2,5HP
Pressione	20 bar
L tubo	30 m
L lancia	60 cm
Capacità	100 lt
Prezzo	1.106,00 €

**LANCIA PRESSIONE RAMARE A MITRA**



Cod.	Descrizione	Conf.	Prezzo
007370	leggero	1	56,80 €

**LANCIA PRESSIONE RAMARE A LEVA**



Cod.	cm	Conf.	Prezzo
007369	60	1	29,60 €

**LANCIA IN OTTONE**



Cod.	Descrizione	Conf.	Prezzo
002030	rubinetto a farfalla	1	19,80 €
002031	rubinetto a leva	1	21,80 €

**LANCIA IRRORAZIONE NYLON MAGIC**



Cod.	Descrizione	Conf.	Prezzo
017386	getto+filtro+leva telescopica	12	14,10 €

**LANCIA IRRORAZIONE NYLON ALTA VITON**



Cod.	Descrizione	Conf.	Prezzo
017388	getto+filtro+leva	12	10,15 €

**RUBINETTO + LEVA CON IMPUGNATURA**



Cod.	Descrizione	Conf.	Prezzo
011497	per lancia ramare	1	17,55 €

**RICAMBI PER LANCIA RAMARE**



Cod.	Fig.	Descrizione	Conf.	Prezzo
002046	1	spruzzatore pesante regolabile	1	8,45 €
002047	2	spruzzatore pluvio	1	6,30 €
002051	3	curva portagetto	100	2,49 €

**RICAMBI PER LANCIA RAMARE**

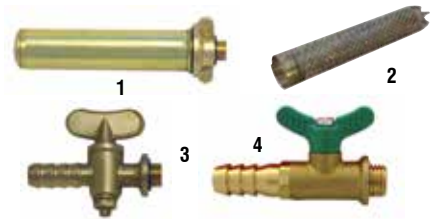

Cod.	Fig.	Descrizione	Conf.	Prezzo
002041	1	filtro completo senza rubinetto	1	7,35 €
002043	2	filtro per rubinetto	1	1,20 €
011251	3	rubinetto pronospero	1	6,60 €
014734	4	rubinetto pronospero a sfera	1	6,89 €

**PORTAGOMMA IN OTTONE**



Cod.	Fig.	Ø mm	Pz	Conf.	Prezzo
003698	1	8	2	1	2,40 €
001366	1	10	2	1	2,51 €
011364	2	8	3	1	3,79 €
011365	2	10	3	1	3,95 €

**PORTAGOMMA CON GIRELLO OTTONE 1/2"**



Cod.	mm	Conf.	Prezzo
146079	8	1	2,86 €
146080	10	1	3,03 €
146082	13	1	3,42 €

**RICAMBI PER LANCIA RAMARE**



Cod.	Fig.	Descrizione	Conf.	Prezzo
002049	1	getto triforcuto	1	15,90 €
002048	2	getto biforcuto	1	11,55 €
002050	3	cappello getto biforcuto	1	1,05 €
042635	4	elichetta	1	2,08 €

**RICAMBI PER LANCIA RAMARE A PRESSIONE**



Cod.	Fig.	Descrizione	Conf.	Prezzo
002035	1	ugello a rosa	1	3,60 €
007368	2	testina lan. alta press. in ceramica	1	4,20 €
013582	3	guarnizione calotta	1	0,42 €
010485	4	testina lance alta press. in ottone	1	4,54 €

**GIUNZIONE**



Cod.	Ø mm	Descrizione	Conf.	Prezzo
003700	8	in ottone	1	0,74 €
003699	10	in ottone	1	0,88 €

**SPRUZZATORE MINI PER LANCIA**



Cod.	Descrizione	Conf.	Prezzo
146075	ottone	1	2,15 €

**FILTRO LANCIA**



Cod.	Descrizione	Conf.	Prezzo
146060	ottone	1	1,05 €

**UGELLO PER LANCIA MITRA**



Cod.	Descrizione	Conf.	Prezzo
146091	in ceramica	1	3,59 €

**UGELLO PER LANCIA ALTA PRESSIONE**



Cod.	Descrizione	Conf.	Prezzo
146090	inox	1	0,95 €

**TUBO IRRORAZIONE**

50 bar.



Cod.	mm	m	Bar	Conf.	Prezzo
026003	8x14	100	40	1	117,00 €
026004	10x16	100	40	1	135,00 €

**TUBO IRRORAZIONE**

80 bar.



Cod.	mm	m	Bar	Conf.	Prezzo
026005	8x15	100	80	1	163,00 €

**STANTUFFO A BARILOTTO IN GOMMA**



Cod.	mm	Conf.	Prezzo
146094	38	1	3,48 €

**STANTUFFO A BICCHIERE IN GOMMA**

Cod. 146095 mod. Loira.



Cod.	mm	Conf.	Prezzo
146095	35	1	2,82 €
146096	38	1	3,63 €
146097	43	1	3,47 €
146098	45	1	4,42 €

**SOLFATORE TWISTER**

Il caratteristico pompante interno è il cuore della pompa e grazie all'ampia camera di accumulo, può raggiungere una pressione anche di 4,5 bar.



Cod.	Descrizione	Conf.	Prezzo
GA7685	a spalla	1	135,15 €

**SOFFIETTO PLASTICA CICLONE CON TRITUGA 7683**



Cod.	Descrizione	Conf.	Prezzo
017468	ciclone con trit.	6	30,40 €
017467	tornado	6	26,65 €

**CAMPANA DISERBO PER LANCIA OTTONE**



Cod.	Descrizione	Conf.	Prezzo
013180	campana	6	8,87 €

**LANCIA MAGIC**



Cod.	cm	Conf.	Prezzo
007363	70	12	11,60 €

**LANCIA TELESCOPICA**



Cod.	cm	Conf.	Prezzo
017385	70-110	12	15,65 €

**ATOMIZZATORE A SCOPPIO  
ATOM 250 G-V15**

Fumigatore leggero con motore a 2 tempi e pompa in ottone ad alta pressione. Comprende 15 metri di tubo flessibile e la sua lancia regolabile in inclinazione senza grilletto e chiusura a filo. Fumigazione in verticale con pompa incorporata.



Cod.	PE00444
Motore	2T - 26 cc
Potenza	0,75 kW
Pressione	15 - 25 bar
Serbatoio	opzionale (non fornito)
Getto max liquido	5,10 lt/min
Peso	8 kg
Prezzo	298,50 €

**ATOMIZZATORE A SCOPPIO  
ATOM 550 MG**

Atomizzatore-fumigatore con pompa per liquidi. Capace di lavorare con polvere chimica o liquido. La pompa del liquido consente la fumigazione in altezza garantendo il flusso costante di prodotti chimici quando la lancia è in posizione verticale. Il suo ugello rotante garantisce una corretta diffusione del prodotto. Per liquidi e polvere.



Cod.	GA7689-V1
Motore	2 T - 41,5 cc
Potenza	2,1 kW
Serbatoio	14 lt
Getto max liquido	4 lt/min
Getto max polvere	6 lt/min
Peso	11 kg
Prezzo	398,00 €

**NEBULIZZATORE PER ESTERNI FOGGY HOME**



Adatto alla climatizzazione di esterni fino a 32 mq. Pompa da 40 bar con programmatore raggiunge una refrigerazione naturale con un bassissimo livello di rumorosità. Include 6 diffusori con attacco rapido e 10 m di tubo in nylon. 10 m di tubo pressione, 6 diffusori compresi, rinfresca fino a 32 mq.



Cod.	PE00707
Motore	elettrico 24 V
Potenza	80 W
Pressione	pompa 40 bar
Portata acqua	0,2 lt/min
Program. tempo	8 programmi
Peso	4 kg
Prezzo	332,00 €

**NEBULIZZATORE PER ESTERNI FOGGY  
GARDEN**



Nebulizzatore per uso domestico pensato per rinfrescare l'ambiente mediante la polverizzazione di acqua potabile, zone esterne come terrazzi, pergole, porticati ecc. Infiniti modi di poter regolare la nebulizzazione. 18 diffusori con attacco rapido di facile montaggio e 20 m di tubo in nylon perfetto per rinfrescare 75 mq.



Cod.	PE00769
Motore	elettrico 24 V
Potenza	120 W
Pressione	pompa 50 bar
Portata acqua	0,5 lt/min
Program. tempo	multiple
Peso	10 kg
Prezzo	890,00 €



**ADATTATORE AC/DC**  
Adattatore di corrente con interruttore di accensione e spegnimento.



**TUBO DI ENTRATA DELL'ACQUA**  
Tubo flessibile di entrata dell'acqua di eccellente qualità.



**FILTRO DELL'ACQUA**  
Filtro per l'entrata dell'acqua accoppiabile al tubo di entrata dell'acqua.



**TUBO DI PRESSIONE IN NYLON**  
Tubo in nylon di pressione per uscita dell'acqua di eccellente qualità.



**DIFFUSORE CON FILTRO ACQUA INTEGRATO**  
Raccordo in acciaio inox con sistema di aggancio rapido a pressione (senza necessità di utensili).



**LIRLURQDFFLDLRLQRFRQ  
OURLQFRUSRUDRDQDLQQR  
FRQPDLDLQDQDQDFFLDLR  
LQR**



Permette di realizzare un taglio pulito del tubo in nylon nero per l'inserimento dei connettori.



## CLIP FISSARETE TEXSTYLE



Cod.	cm	Pz	Conf.	Prezzo
053300	15	10	1	4,33 €

## PIASTRINA FISSAGGIO RETE OMBRA

Per reti e teli in genere.



Cod.	Descrizione	Pz	Conf.	Prezzo
GA2181	a 2 punte	100	1	18,50 €

## PIASTRINA FISSAGGIO RETE ABS



Cod.	Descrizione	Pz	Conf.	Prezzo
063706	12 punte	50	1	18,35 €

## RETE OMBREGGIANTE 90 GR

Schermatura 90%. Con asole.



Cod.	Peso	Misura	Conf.	Prezzo
GA2168	90 gr al mq	100 x h 1,0 m	1	72,00 €
GA21685	90 gr al mq	100 x h 1,2 m	1	86,40 €
GA2169	90 gr al mq	100 x h 1,5 m	1	108,00 €
GA2170	90 gr al mq	100 x h 2,0 m	1	144,00 €
GA2171	90 gr al mq	100 x h 3,0 m	1	216,00 €
GA2172	90 gr al mq	100 x h 4,0 m	1	288,00 €
GA2926	90 gr al mq	10 x h 1,5 m	1	9,33 €
GA2924	90 gr al mq	10 x h 2,0 m	1	12,45 €

## RETE OMBREGGIANTE 130 GR

Schermatura 90%. Con asole.



Cod.	Peso	Misura	Conf.	Prezzo
GA2950	130 gr al mq	100 x h 1,0 m	1	112,70 €
GA2951	130 gr al mq	100 x h 1,5 m	1	169,05 €
GA2952	130 gr al mq	100 x h 2,0 m	1	225,40 €
GA2953	130 gr al mq	100 x h 3,0 m	1	338,10 €
GA2954	130 gr al mq	100 x h 4,0 m	1	450,80 €

## TAPPETO ERBOSO SINTETICO

Tipo in polipropilene out-door con fondo in lattice ideale per tutti i terreni esterni. H fili 8 mm.



Cod.	L m	H mm	Conf.	Prezzo
GA10285	25	100	1	199,50 €
GA10288	25	200	1	399,00 €

## TAPPETO ERBOSO SINTETICO ARTIFICIALE

Realizzata in polipropilene con fondo in lattice drenante. Fili con differenti tonalità di verde per un maggiore effetto realistico e decorativo. Perfetta sia in ambito residenziale che per bar, aree pubbliche e locali. H fili 35 mm.



Cod.	H mm	L m	Conf.	Prezzo
057522	100	20	1	360,00 €
057523	200	20	1	738,00 €

## TELO PACCIAMATURA VERDE

Propilene 100% stabilizzato UV, quadrettato di colore verde 15x15 cm. Consente il passaggio delle acque di irrigazione e impedisce la crescita di erbe infestanti.



Cod.	Misura	Conf.	Prezzo
032418	1,05x100 m	1	101,50 €
032419	1,5x100 m	1	166,50 €
032420	2,1x100 m	1	203,00 €
032421	3,3x100 m	1	319,00 €
032422	4,2x100 m	1	406,00 €

## TELO PACCIAMATURA VERDE BOBINA

Propilene 100% stabilizzato UV, quadrettato di colore verde 15x15 cm. Telo ideale per bloccare la crescita di erbe infestanti. Se posato sul fondo di viali riesce a mantenere lo strato di ghiaia libero da erbe spontanee.



Cod.	Misura	Conf.	Prezzo
062393	1,05x10 m	1	17,60 €
062394	2,10x10 m	1	34,90 €

## RETE OMBREGGIANTE SOLEADO

TEDEX

Rete tessuta con piattina di prima scelta, uniforme, non ritorta e perfettamente planare, trattata per resistere ai raggi UV e mantenere il colore inalterato a lungo nel tempo.



Cod.	Misura	Conf.	Prezzo
003911	100x100 m	1	134,50 €
003912	120x100 m	1	161,00 €
003913	150x100 m	1	201,50 €
003914	200x100 m	1	268,50 €
003915	300x100 m	1	402,50 €
003916	400x100 m	1	537,00 €

## FILM PER INSILATO

Propilene 100% stabilizzato ai raggi UV 1 anno. Protegge la massa foraggera da radiazioni e pioggia. Favorisce la corretta fermentazione dell'insilato. Colore bianco/nero.



Cod.	Misura	kg	Conf.	Prezzo
062404	6x50 m	59	1	4,49 €
062405	8x50 m	79	1	4,49 €
062406	10x50 m	99	1	4,49 €
062407	12x50 m	117	1	4,49 €

## CHIODO IN ACCIAIO ZINCATO PER PACCIAMATURA

Chiodo a U di acciaio zincato per il fissaggio al terreno di pacciamature e teli. Diametro filo 3 mm.



Cod.	Misura	Pz	Conf.	Prezzo
062395	17x3 cm	20	1	4,09 €

## CHIODO IN PLASTICA PER PACCIAMATURA

Per fissare al terreno film per pacciamatura e teli anti-alga. Diametro testa 50 mm.



Cod.	Misura	Pz	Conf.	Prezzo
062396	20 cm	200	1	92,80 €

## RETE ANTIUCCELLI

Per protezione antiuccelli.



AEL

Cod.	Misura	Conf.	Prezzo
GA2182	h 2x5 m	48	5,91 €
GA2183	h 2x10 m	30	8,97 €
041271	h 4x5 m	24	8,97 €
GA2184	h 4x10 m	20	16,45 €

## RETE DI SOSTEGNO

Per ortaggi. Confezione self-service.



AEL

Cod.	Misura	Conf.	Prezzo
GA2163	h 1,5x10 m	32	4,60 €
GA2151	h 1,7x10 m	32	5,13 €
039321	h 1,7x100 m	9	36,80 €
GA2164	h 2x10 m	30	5,35 €
039322	h 2x100 m	9	45,40 €

## RETE PLASTICA PISELLI HORTONOVA

TEDEX



Cod.	Misura	Conf.	Prezzo
GA2160	1,0x1000 m	1	168,00 €
003924	1,5x1000 m	1	224,00 €
003925	1,7x1000 m	1	241,00 €
GA2162	2,0x1000 m	1	275,00 €

## RETE ANTIUCCELLI ORTOFLEX

Rete a maglia quadrata che protegge semine, ortaggi e alberi da frutta dall'attacco di uccelli senza nuocere loro in alcun modo. Leggera ma resistente, si posa con facilità.



TEDEX

Cod.	m	Conf.	Prezzo
PN01121	2x10	24	6,47 €

## RETE CINTOFLEX

Maglia 15x25cm.



TEDEX

Cod.	cm	m	Conf.	Prezzo
052361	100	100	1	166,00 €
052362	150	100	1	249,00 €
052363	200	100	1	332,00 €

## RETE PER RAMPICANTI FLORA

Rete per rampicanti ad ampia maglia sottile che facilita la crescita ordinata e rigogliosa di pomodori, fagiolini e ogni altro rampicante.



TEDEX

Cod.	m	Conf.	Prezzo
PN01122	2x10	24	6,47 €

**TENAX**

Soluzioni per orto, casa  
e giardino.





## RETE PLASTICA BALCONI QUADRA

Reti in plastica ecologica multiuso. Ideale come protezione aggiuntiva su recinzioni e cancellate. Bordi rinforzati e non taglienti su entrambi i lati e stabilizzata ai raggi UV. Perfetta anche per balconi.

Cod. **017497-PN01118-PN01119-059053-058999** L. tot. rotolo 50 m.  
Cod. **052359** L. tot. rotolo 30 m.

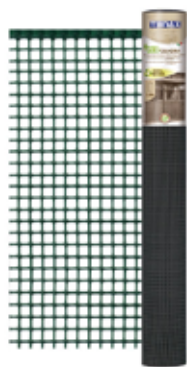

Cod.	Maglia	Misura	Colore	Conf.	Prezzo
<b>017497</b>	5x5	1x50 m	verde	1	146,50 €
<b>058999</b>	10x10	1x50 m	bianca	1	121,00 €
<b>PN01118</b>	10x10	1x50 m	grigio	1	122,50 €
<b>PN01119</b>	10x10	1x50 m	verde	1	121,00 €
<b>059053</b>	10x10	1x50 m	marrone	1	121,00 €
<b>052359</b>	20X20	1x30 m	verde	1	94,50 €

## ESPOSITORE RETE PROTEZIONE SELF SERVICE

Reti in plastica protettiva multiuso, adatta per cancelli e recinzioni di ogni tipo. Perfetta anche per i balconi. Può essere utilizzata come protezione, delimitazione, frangivista o frangivento. Atossica, completamente riciclabile e di primissima qualità.



Cod.	Misura	Colore	Conf.
<b>PN01320</b>	1x5 m	quadra - verde	6
<b>PN01321</b>	1x5 m	quadra - marrone	6
<b>PN01322</b>	1x5 m	exagon - verde	6
<b>PN01323</b>	1x10 m	cintoflex - nero	6
<b>PN01120</b>	1x5 m	privè - nero	4
<b>PN01324</b>	1x10 m	soleado corten - marrone	6

## RETE SCHERMANTE TEXTSTYLE PRIVE'

Schermatura di design in textilene ad alto impatto estetico. Composta da 70% PVC e 30% PET per proteggere in modo moderno, raffinato ed elegante giardini, terrazze, recinzioni perimetrali e cancelli.



Cod.	m	Colore	Conf.	Prezzo
<b>PN01120</b>	1x5	grigio	4	65,70 €

## TESSUTO CAPPUCCIO TNT 17 GR/MQ

Protegge la semina, gli ortaggi, i fiori e i frutti delle piante dalle alte e basse temperature.



Cod.	m	Pz	Conf.	Prezzo
<b>GA2931</b>	h 1,0x1,6	6	1	8,82 €
<b>GA2932</b>	h 1,6x2,0	2	1	5,56 €

## TESSUTO CAPPUCCIO TNT 30 GR/MQ

Protegge la semina, gli ortaggi, i fiori e i frutti delle piante dalle alte e basse temperature.



Cod.	m	Pz	Conf.	Prezzo
<b>GA2934</b>	h 1,6x2,0	2	1	7,86 €
<b>GA2938</b>	h 2,0x2,4	2	1	10,90 €

## TESSUTO TELO TNT 30 GR/MQ

Protegge la semina, gli ortaggi, i fiori e i frutti delle piante dalle alte e basse temperature.



Cod.	m	Conf.	Prezzo
<b>GA2945</b>	h 1,6x10	1	8,24 €
<b>GA2946</b>	h 2,4x10	1	11,96 €
<b>GA2947</b>	h 1,6x20	1	14,32 €
<b>GA2948</b>	h 2,4x20	1	20,96 €

## TESSUTO TELO TNT 17 GR/MQ

Protegge la semina, gli ortaggi, i fiori e i frutti delle piante dalle alte e basse temperature.



Cod.	m	Conf.	Prezzo
GA2178	h 1,6x10	1	5,17 €
GA2179	h 2,4x10	1	7,57 €

## TELO OCCHIELLATO RETINATO 150 G/MQ

In polietilene bianco.  
Peso 150 g/mq.



Cod.	m	Conf.	Prezzo
GA0975	2x3	1	9,05 €
GA0976	3x3	1	13,60 €
GA0978	3x4	1	18,10 €
GA0968	4x4	1	24,20 €

## TELO OCCHIELLATO 115 G/MQ

Professionale. In poliestere verde.  
Occhiello in alluminio. Angoli rinforzati. Peso 115 g/mq.



Cod.	Misura	Conf.	Prezzo
GA0899	2x3 m	1	5,66 €
GA0900	2,5x3,6 m	1	8,54 €
GA0905	3x4 m	1	11,35 €
GA0907	3x5 m	1	12,60 €
GA0908	4x4 m	1	15,15 €
GA0910	4x5 m	1	18,85 €
GA0915	4x6 m	1	22,65 €
GA0920	5x6 m	1	28,10 €
GA0925	5x8 m	1	37,70 €
GA0930	6x8 m	1	45,20 €
GA0935	6x10 m	1	56,20 €
GA0938	8x10 m	1	75,00 €
GA0939	8x12 m	1	89,90 €

## SIEPE ARTIFICIALE LAURO POINT

Per recinzione con massima schermatura.  
Stabilizzata U.V., foglia lauro sempreverde.



Cod.	Misura	Conf.	Prezzo
030453	h 1x3 m	4	45,90 €
030454	h 1,5x3 m	4	68,80 €

## SIEPE ARTIFICIALE LAURO MIX

Struttura in PVC a foglie in poliestere con rete ombreggiante. Stabilizzata UV, resiste al sole ed alle intemperie. Non necessita manutenzione.



Cod.	Misura	Conf.	Prezzo
GA5653M	h 1x3 m	4	50,70 €
GA5654M	h 1,5x3 m	4	75,80 €

## TELO OCCHIELLATO 200 G/MQ

Professionale. In poliestere verde.  
Occhiello in alluminio. Angoli rinforzati. Peso 200 g/mq.



Cod.	Misura	Conf.	Prezzo
GA0948	2x3 m	25	10,05 €
GA0950	3x4 m	20	20,15 €
GA0953	4x4 m	10	26,95 €
GA0955	4x5 m	10	33,80 €
GA0960	4x6 m	8	40,50 €
GA0965	5x6 m	6	50,30 €
GA0970	5x8 m	5	67,10 €
GA0963	6x6 m	5	60,40 €
GA0972	6x8 m	1	80,50 €
GA0967	6x10 m	3	101,00 €
GA0969	8x10 m	2	135,00 €
GA0971	8x12 m	1	162,00 €

## TRALICCIO PLASTICA



Cod.	Colore	m	Conf.	Prezzo
GA0779	bianco	1x1	10	7,19 €
GA0781	bianco	1x2	10	14,40 €
GA0785	bianco	1x3	10	21,55 €



## TRALICCIO PLASTICA



Cod.	Colore	m	Conf.	Prezzo
GA0759	verde	1x1	10	7,19 €
GA0761	verde	1x2	10	14,40 €
GA0770	verde	1x3	10	21,55 €
GA0771	verde	1,6x2	10	23,00 €

## CANNA BAMBOO

Naturali thailandesi.



Cod.	Altezza cm	Ø mm	Conf.	Prezzo
GA0750	150	20 / 22	50	1,18 €
GA0760	210	26 / 28	25	2,10 €

## TRALICCIO BAMBOO ESTENSIBILE



Cod.	cm	Conf.	Prezzo
059072	60x240	10	11,15 €
029359	90x180	10	11,25 €
029360	150x180	5	19,65 €

## CANNA IN PLASTICA FINTO BAMBOO



Cod.	Ø mm	cm	Conf.	Prezzo
041073	27	150	27	2,94 €
041149	27	180	27	3,51 €
038257	27	210	27	4,07 €
038258	27	230	27	4,46 €

## ARELLA BAMBOO TIME

Realizzata in cannette di bamboo pieno da Ø 8-10 mm, legate con filo metallico.



Cod.	cm	Conf.	Prezzo
PN00054	100x300	1	35,33 €
PN00055	150x300	1	52,96 €
PN00056	200x300	1	70,66 €
PN00188	250x300	1	88,20 €

## CANNA BAMBOO



Cod.	Ø mm	cm	Conf.	Prezzo
035806	18/20	150	200	0,70 €
034619	20/22	180	50	1,14 €
035979	20/22	210	50	1,34 €

## CANNETTA METALLO PLASTIFICATA



Cod.	Ø mm	cm	Conf.	Prezzo
037813	8	90	25	0,55 €
037814	11	120	25	0,90 €
037815	11	150	25	1,07 €
037816	16	180	25	2,10 €
037817	16	210	25	2,45 €
039066	18	240	25	3,51 €

## FIORIERA ANGOLARE IN LEGNO

Legno trattato per esterno.



Cod.	cm	kg	Conf.	Prezzo
PN00202	68x158x48	9	1	63,00 €

## PANNELLO LEGNO GARDEN

Legno trattato per esterno.



Cod.	cm	Conf.	Prezzo
GA5633	90x180	5	44,20 €

## PANNELLO LEGNO GARDEN ARCO

Legno trattato per esterno.



Cod.	cm	Conf.	Prezzo
GA5631	90x180	5	55,70 €

## FIORIERA IN LEGNO HARMONI



Cod.	cm	Conf.	Prezzo
054144	90x40x180	1	133,00 €

## LETTINO DA GIARDINO CANCUN

In plastica.



Cod.	Colore	cm	kg	Conf.	Listino
81300043	bianco	72x190x60	10,2	1	59,70 €

## TAVOLO DA GIARDINO CAYMAN

In plastica.



Cod.	Colore	cm	kg	Conf.	Listino
81300056	bianco	85x137x72	8,3	1	36,20 €
81300056V	verde	85x137x72	8,3	1	41,30 €

## TAVOLO DA GIARDINO WEEKEND

In plastica.



Cod.	Colore	cm	kg	Conf.	Listino
81300059	bianco	80x80x72	5,2	1	30,50 €
81300059V	verde	80x80x72	5,2	1	29,70 €

## SEDIA DA GIARDINO BIKA

In plastica.



Cod.	Colore	cm	kg	Conf.	Listino
81300013	bianco	56x56x79	2,4	1	10,70 €
81300013V	verde	56x56x79	2,4	1	10,70 €

## TAVOLO GIARDINO HOUSTON

Grazie alla qualità dei materiali impiegati si coniuga funzionalità e design con un'elevata resistenza agli agenti atmosferici.



Cod.	Colore	cm	kg	Conf.	Prezzo
<b>81300161M</b>	marrone	150x90x74	12	1	119,50 €

## SEDIA GIARDINO INDIANA

Grazie alla qualità dei materiali impiegati si coniuga funzionalità e design con un'elevata resistenza agli agenti atmosferici.



Cod.	Colore	cm	kg	Conf.	Prezzo
<b>81300188M</b>	marrone	57x59x86	4,2	1	43,30 €

## SEDIA GIARDINO VIRGINIA

Grazie alla qualità dei materiali impiegati si coniuga funzionalità e design con un'elevata resistenza agli agenti atmosferici.



Cod.	Colore	cm	kg	Conf.	Prezzo
<b>81300189M</b>	marrone	47x59x86	3,5	1	35,90 €

## BORSA TERMICA MIMETICA

In pvc. Con tracolla regolabile.



Cod.	lt	Conf.	Prezzo
<b>PN01386</b>	15	12	7,80 €
<b>PN01387</b>	30	12	15,30 €

## BORSA TERMICA FRUTTA

In pvc. Tracolla regolabile. Design con frutta assortita.



Cod.	lt	Conf.	Prezzo
<b>PN01380</b>	8	12	13,05 €
<b>PN01381</b>	16	12	16,20 €
<b>PN01382</b>	26	12	18,90 €

## MATTONELLA GHIACCIO

Colori assortiti. Mantiene refrigerato tutto ciò che viene conservato all'interno dei contenitori termici.



Cod.	gr	Pz	Conf.	Prezzo
<b>PN01384</b>	200	2	24	1,65 €
<b>PN01385</b>	400	2	40	1,65 €

## OMBRELLONE CAMPING

In TNT.



Cod.	Ø cm	Conf.	Prezzo
<b>028047</b>	135/6	20	7,59 €

## OMBRELLONE CON BORSA TRACOLLA

Ombrellone da spiaggia in nylon. Reclinabile con snodo. Palo Ø 19/22 mm in metallo. Colori assortiti: rosso, giallo, blu.



Cod.	Ø cm	Conf.	Prezzo
<b>054337</b>	180	1	13,50 €

## OMBRELLONE CERVIA

Struttura in alluminio, palo 32/32 mm con snodo, stecche in fibra di vetro 5 mm. Copertura in cotone double-face 160 gr/mq con laccio e velcro per chiudere.



Cod.	Ø cm	Conf.	Prezzo
<b>059284</b>	200	5	27,60 €

### BASE OMBRELLONE ROTONDA

In cemento.

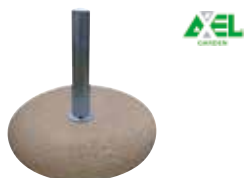

Cod.	Ø cm	H cm	kg	Conf.	Prezzo
054280	45	8	25	1	38,80 €
054281	55	8	35	1	44,40 €

### BASE PLASTICA OMBRELLONE



Cod.	Descrizione	Conf.	Prezzo
016028	quadra	1	9,94 €

### OMBRELLONE BRACCIO LATERALE

Struttura in acciaio, palo Ø 42/48 mm. 6 stecche, copertura in poliestere 160 g/mq. Base d'appoggio a croce. Colore ecru.



Cod.	Colore	Ø cm	Conf.	Prezzo
056732	ecru	300	1	135,50 €

### OMBRELLONE CON MANOVELLA

Palo in metallo Ø 38 mm, 6 stecche, telo in poliestere 180 gr/mq. Senza base.



Cod.	Colore	Ø cm	Altezza cm	Conf.	Prezzo
054330	ecru	270	255	1	68,00 €

### OMBRELLONE LEGNO

Palo centrale in unico pezzo, copertura in poliestere idrorepellente 180 gr/mq. Carrucola per apertura e chiusura. Senza base.



Cod.	Descrizione	m	Colore	Conf.	Prezzo
054329	rotondo	3x3	ecru	1	101,50 €
GA0883	quadrato	3x3	ecru	1	124,00 €

### GAZEBO PIEGHEVOLE

In metallo, palo da 25x25 mm. Copertura in poliestere da 160 gr/mq. Completo di borsa.



Cod.	Colore	m	Conf.	Prezzo
025845	verde	3x3	1	134,50 €

### GAZEBO STYLE

Struttura in ferro verniciato color antracite, completo di copertura in poliestere da 180 gr/mq. Palo 40x40 mm.



Cod.	Colore	m	Conf.	Prezzo
042872	bianco	3x3 - 2,05-2,50 h	1	219,00 €

## VELA

Tessuto in poliestere scorrevole su binari. 180 gr.



Cod.	m	Colore	Conf.	Prezzo
GA0991	3x3x3	beige	1	22,95 €
GA09910	3,6x3,6x3,6	beige	1	26,20 €

## DONDOLO SORRENTO

3 posti, struttura in acciaio, seduta e copertura in poliestere.



Cod.	Colore	cm	Conf.	Prezzo
GA2373	verde/bianco	170x115x152	1	168,00 €

## LETTINO RIMINI

Letto con parasole, struttura in alluminio, telo in textilene.



Cod.	Colore	cm	Conf.	Prezzo
054823	bianco	186x61x38	1	168,00 €

## LETTINO RICCIONE

Letto basculante con struttura in acciaio e telo in textilene, schienale regolabile in due posizioni.



Cod.	Colore	cm	Conf.	Prezzo
GA2511	blu	134x41x62	1	79,00 €
GA2512	grigio	134x41x62	1	79,00 €

## SEDIA MODELLO REGISTA

Pieghevole, in alluminio Ø 24 mm, schienale e seduta in poliestere, adatta per esterni.



Cod.	Colore	cm	Conf.	Prezzo
054324	blu	81x50x49	1	53,90 €
054323	avorio	81x50x49	1	53,90 €

## SGABELLO CAMPING

Struttura pieghevole in acciaio verniciato, seduta in textilene, piedini antiscivolo.



Cod.	Colore	cm	Conf.	Prezzo
052314	avorio-blu-verde	32x28x40	1	7,90 €

## FONTANA A PARETE GIADA

Struttura in pietra ricostruita. Senza rubinetto.



Cod.	kg	Conf.	Prezzo
GA1138	21	1	75,60 €

## FONTANA A PARETE FOGLIA

In pietra ricostruita. Senza rubinetto. PN00174. 47x23x69 cm.



Cod.	kg	Conf.	Prezzo
PN00174	21	1	91,80 €



## FONTANA MODELLO LONDRA

In pietra.



Cod.	cm	kg	Conf.	Prezzo
PN00333	43x36x76	69	1	182,50 €

## FONTANA MODELLO TAMIGI

Struttura in pietra ricostruita.  
Rubinetto escluso.



Cod.	cm	kg	Conf.	Prezzo
PN00338	50x55x125	70	1	195,00 €

## FONTANA MODELLO CASALE

Struttura in pietra ricostruita. Senza rubinetto.



Cod.	Dimensioni cm	kg	Conf.	Prezzo
PN00339	50x35x90	45	1	136,50 €

## RUBINETTO ARTISTICO IN OTTONE

Struttura in ottone pressofuso, con leva e vitone a passo rapido.



Cod.	Dimensioni	Conf.	Prezzo
GA7056	da 1/2" con 16 cm di sporgenza	1	30,40 €

## VITE RUBINETTO ARTISTICO OTTONE



Cod.	Mod.	Descrizione	Conf.	Prezzo
142169	0147	leva corta	1	6,33 €

## RUBINETTO ARTISTICO IN OTTONE

Struttura in ottone pressofuso, con manopola e vitone a premistoppa.



Cod.	Dimensioni	Conf.	Prezzo
GA7057	da 1/2" con 16 cm di sporgenza	1	30,40 €

## VITE RUBINETTO ARTISTICO OTTONE



Cod.	Mod.	Descrizione	Conf.	Prezzo
142170	0119	pomolo lungo	1	6,33 €

## ROSONE RUBINETTO OTTONE



Cod.	mm	Conf.	Prezzo
142191	1/2" x 80	1	13,45 €

## RUBINETTO OTTONE CON PORTAGOMMA



Cod.	Misura	Conf.	Prezzo
GA7050	1/2"	10	12,10 €
GA7055	3/4"	10	15,45 €
GA70555	1"	5	22,60 €

## PORTAGOMMA IN OTTONE



Cod.	Misura	Rubinetto	Conf.	Prezzo
GA1790	3/4"x15	Ø 1/2"	25	1,39 €
GA1791	1"x20	Ø 3/4"	25	2,18 €
GA1792	1 1/4"x25	Ø 1"	20	4,57 €

## RACCORDO PVC PER CISTERNA

Senza rubinetto.



Cod.	mm	Attacco	Conf.	Prezzo
054660	60x40	femmina 3/4"	2	9,92 €
054661	60x40	maschio 1"	2	9,92 €

**PISCINA LAY-Z-SPA AIRJET IBIZA  
MOD. 60015**

In PVC e Duraplus. Temperatura acqua max 40°, con 140 getti. Tecnologia antigelo. Pannello di controllo digitale. Installazione semplice e rapida. Utilizzabile sia in ambienti interni che esterni. Cartuccia di filtraggio mod. 60311. Dosatore mod. ChemConnect.



Cod.	cm	Capacità lt	Portata	Conf.	Prezzo
<b>BW60015</b>	180x66	778	4-6 adulti	1	1.067,00 €

**PISCINA LAY-Z SPA PALM AIRJET SPRING  
MOD. 60017**

In PVC. Temperatura acqua max 40°C. Pannello di controllo digitale. Installazione semplice e rapida. Utilizzabile sia in ambienti interni che esterni. Cartuccia di filtraggio mod. 60311. Dosatore mod. ChemConnect.



Cod.	cm	Capacità lt	Portata	Conf.	Prezzo
<b>PE00419</b>	196x71	916	4-6 adulti	1	993,00 €

**PISCINA LAY-Z-SPA HYDROJET PRO HAWAII  
MOD. 60031**

In Duraplus. Temperatura acqua max 40 °C, con 140 getti. Tecnologia antigelo. Pannello di controllo digitale. Installazione semplice e rapida. Utilizzabile sia in ambienti interni che esterni. Cartuccia di filtraggio mod. 60311. Dosatore mod. ChemConnect.



Cod.	cm	Capacità lt	Portata	Conf.	Prezzo
<b>BW60031</b>	180x71	840	4-6 adulti	1	1.930,00 €

**PISCINA RETTANGOLARE FAMILY  
MOD. 54005**

Resistente piscina in vinile con valvole a rilascio rapido ad incastro e pareti laterali molto larghe. Comprende kit per riparazione.



Cod.	cm	H cm	Capacità lt	Conf.	Prezzo
<b>PE00961</b>	201x150	51	450	3	38,40 €

**PISCINA LAY-Z-SPA AIRJET GRENADA  
MOD. 60135**

In PVC. Temperatura acqua max 40°. Tecnologia antigelo. Pannello di controllo digitale. Installazione semplice e rapida. Utilizzabile sia in ambienti interni che esterni. Sistema di filtraggio a cartuccia (portata 1.325 l/h).



Cod.	cm	Capacità lt	Portata	Conf.	Prezzo
<b>BW60135</b>	236x71	1350	8 adulti	1	1.380,00 €

**PISCINA TONDA FAST SET MOD. 57450**

Pareti laterali in PVC e poliestere. Valvola di controllo per un semplice drenaggio. Installazione semplice e rapida. Pompa 1249 lt/h cod. 58381.



Cod.	Ø cm	H cm	Capacità lt	Conf.	Prezzo
<b>BW57450</b>	244	61	2300	1	90,80 €

**PISCINA LAY-Z-SPA AIRJET FIJI  
MOD. 60085**

In PVC e Duraplus. Temperatura acqua max 40°, con 120 getti. Tecnologia antigelo. Pannello di controllo digitale. Installazione semplice e rapida. Utilizzabile sia in ambienti interni che esterni. Cartuccia filtraccio mod. 60331. Dosatore mod. ChemConnect.



Cod.	cm	Capacità lt	Portata	Conf.	Prezzo
<b>BW60085</b>	180x66	669	2-4 adulti	1	968,00 €

**PISCINA TONDA FAST SET MOD. 57458**

Pareti laterali in PVC e poliestere. Valvola di controllo per un semplice drenaggio. Depuratore esterno con tubi di collegamento. Installazione semplice e rapida.



Cod.	Ø cm	H cm	Capacità lt	Conf.	Prezzo
<b>BW57458</b>	305	66	3638	1	148,00 €

### PISCINA RETTANGOLARE POWER STEEL FRAME MOD. 56404



Struttura in metallo antiruggine, pareti a 3 strati (pvc-poliestere-pvc), valvole laterali per un facile svuotamento, corredata di toppe di riparazione, predisposta per la pompa filtrante.



Cod.	cm	H cm	Capacità lt	Conf.	Prezzo
PE00263	300x201	66	3300	1	172,00 €

### PISCINA OVALE POWER STEEL MOD. 56710



Pareti in Tritech formato da 3 strati di PVC ed 1 di maglia poliestere. Telaio in acciaio galvanizzato antiruggine. Installazione semplice e rapida. Pompa 5678 l/h mod. 58389. Cartuccia filtraggio mod. 58012. Scaletta mod. 58331. Dispenser ChemConnect.



Cod.	cm	H cm	Capacità lt	Conf.	Prezzo
BW56710	549x274	122	13430	1	1.180,00 €

### PISCINA TONDA STEEL PRO ANIMAL MOD. 56985



Dotata di pareti rinforzate e telaio in acciaio che la rendono stabile e resistente.



Cod.	Ø cm	H cm	Capacità lt	Conf.	Prezzo
BW56985	305	66	4062	1	166,00 €

### PISCINA OVALE POWER STEEL SWIM MOD. 56714



Dotata di oblò trasparente a vista. Pareti in Tritech formato da 3 strati di PVC ed 1 di maglia poliestere. Telaio in acciaio galvanizzato antiruggine. Pompa 2006 l/h mod. 58383. Cartuccia filtrante mod. 58094. Copertura mod. 58425. Scalettacod. 58330. Dosatore mod. Chemconnect.



Cod.	cm	H cm	Capacità lt	Conf.	Prezzo
BW56714	427x250	100	7250	1	794,00 €

### PISCINA TONDA STEEL PRO MOD. 56681



Struttura in acciaio galvanizzato antiruggine. Con valvola di controllo del drenaggio del flusso per facilitare lo scarico dell'acqua. Installazione semplice e rapida. Pompa 1249 lt/h cod. 58381.



Cod.	Ø cm	H cm	Capacità lt	Conf.	Prezzo
PE00896	366	76	6473	1	229,00 €

### PISCINA OVALE POWER STEEL SWIM MOD. 56716



Dotata di oblò trasparente a vista. Pareti in Tritech formato da 3 strati di PVC ed 1 di maglia poliestere. Telaio in acciaio galvanizzato antiruggine. Pompa 5678 l/h mod. 58389. Cartuccia filtrante mod. 58012. Copertura cod. 58485. Scaletta cod. 58331. Dosatore mod. Chemconnect.



Cod.	cm	H cm	Capacità lt	Conf.	Prezzo
BW56716	549x274	122	13430	1	1.250,00 €

### PISCINA OVALE POWER STEEL MOD. 56620



Pareti in Tritech formato da 3 strati di PVC ed 1 di maglia poliestere. Telaio in acciaio galvanizzato antiruggine. Installazione semplice e rapida. Pompa 2006 l/h mod. 58383. Cartuccia filtraggio mod. 58094. Scaletta di sicurezza mod. 58330. Dosatore ChemConnect.



Cod.	cm	H cm	Capacità lt	Conf.	Prezzo
BW56620	427x250	100	7250	1	711,00 €

### PISCINA OVALE POWER STEEL MOD. 56719



Pareti in Tritech formato da 3 strati di PVC ed 1 di maglia poliestere. Telaio in acciaio galvanizzato antiruggine. Pompa 9463 l/h mod. 58391. Cartuccia filtrante mod. 58095. Scaletta mod. 58336. Luce LED.

**Con effetto idromassaggio**  
Sistema di massaggio ComfortJet con due getti integrati regolabili attraverso la control station.



Cod.	cm	H cm	Capacità lt	Conf.	Prezzo
BW56719	610x366	122	20241	1	1.426,00 €

### PISCINA OVALE POWER STEEL MOD. 5611T



Pareti in Trittech formato da 3 strati di PVC ed 1 di maglia poliestere, mentre il fondo è uno strato di PVC ad alto spessore. Installazione semplice e rapida.

Pompa 9463 l/h mod. 58391.  
Cartuccia filtrante mod. 58095.  
Scaletta mod. 58336.  
Dosatore ChemConnect.



Cod.	cm	H cm	Capacità lt	Conf.	Prezzo
BW5611T	732x366	122	25495	1	1.798,00 €

### PISCINA RETTANGOLARE POWER STEEL MOD. 56466



Pareti in Trittech formato da 3 strati di PVC ed 1 di maglia poliestere.

Telaio in acciaio galvanizzato antiruggine. Installazione semplice e rapida.  
Pompa 5678 l/h mod. 58497.  
Filtro a sabbia.  
Copertura.  
Scaletta mod. 58331.  
Dosatore ChemConnect.



Cod.	Ø cm	H cm	Capacità lt	Conf.	Prezzo
PE00101N	549x274	122	14812	1	1.386,00 €

### PISCINA RETTANGOLARE POWER STEEL FRAME MOD. 56441



Struttura in acciaio galvanizzato. Massima resistenza e stabilità, durevole nel tempo. Installazione semplice e rapida.

Pompa 2006 l/h mod. 58383.  
Cartuccia filtrante mod. 58094.  
Scaletta mod. 58330.  
Dosatore ChemConnect.



Cod.	cm	H cm	Capacità lt	Conf.	Prezzo
GA8530N	404x201	100	6478	1	624,00 €

### PISCINA RETTANGOLARE POWER STEEL MOD. 5612B



Pareti in Trittech formato da 3 strati di PVC ed 1 di maglia poliestere.

Telaio in acciaio galvanizzato antiruggine. Installazione semplice e rapida.  
Pompa 5678 l/h mod. 58497.  
Filtro a sabbia.  
Copertura.  
Scaletta cod. 58332.  
Dosatore mod. Chemconnect.



Cod.	cm	H cm	Capacità lt	Conf.	Prezzo
BW5612B	640x274	132	19281	1	1.776,00 €

### PISCINA RETTANGOLARE POWER STEEL FRAME MOD. 56457



Pareti in Trittech formato da 3 strati di PVC ed 1 di maglia poliestere.

Telaio in acciaio galvanizzato antiruggine. Installazione semplice e rapida.  
Pompa 3028 l/h mod. 58515. Filtro a sabbia.  
Scaletta mod. 58331.  
Dosatore mod. Chemconnect.



Cod.	cm	H cm	Capacità lt	Conf.	Prezzo
PE00507	412x201	122	8124	1	951,00 €

### PISCINA RETTANGOLARE POWER STEEL FRAME MOD. 56475



Pareti in Trittech formato da 3 strati di PVC ed 1 di maglia poliestere.

Telaio in acciaio galvanizzato antiruggine. Installazione semplice e rapida.  
Pompa 5678 l/h mod. 58497.  
Filtro a sabbia.  
Copertura.  
Scaletta mod. 58332.  
Dosatore mod. Chemconnect.



Cod.	cm	H cm	Capacità lt	Conf.	Prezzo
PE00254N	732x366	132	30045	1	1.917,00 €

### PISCINA RETTANGOLARE POWER STEEL MOD. 56671



Struttura in acciaio e Pareti in Trittech formato da 3 strati di PVC ed 1 di maglia poliestere. Installazione semplice e rapida.

Pompa 3028 l/h mod. 58515.  
Filtro a sabbia.  
Copertura.  
Scaletta mod. 58331.  
Dosatore ChemConnect.



Cod.	cm	H cm	Capacità lt	Conf.	Prezzo
PE00887	488x244	122	11532	1	1.338,00 €

### PISCINA RETTANGOLARE POWER STEEL MOD. 56623



Pareti in Trittech formato da 3 strati di PVC ed 1 di maglia poliestere.

Telaio in acciaio galvanizzato antiruggine. Installazione semplice e rapida.  
Pompa 8327 l/h mod. 58499.  
Filtro a sabbia.  
Copertura.  
Scaletta mod. 58332.  
Dosatore mod. Chemconnect.



Cod.	cm	H cm	Capacità lt	Conf.	Prezzo
PE00897	956x488	132	52231	1	2.580,00 €



## CASCATA LED RILASSANTE FLOWCLEAR



Compatibile con tutte le piscine con telaio in acciaio Bestway, adatto per sistemi di filtraggio con una velocità di flusso di 2.006 l/h – 11.355 l/h. Luce LED rimovibile: · 8 diverse modalità (7 colori e una modalità alternata) · Spegnimento automatico dopo 2 ore. Funzionamento con 3 batterie AA (non incluse). Include adattatore per il collegamento a tubi Ø 32 mm e Ø 38 mm.



Cod.	Descrizione	Conf.	Prezzo
<b>BW58619</b>	con luce led	1	89,40 €

## DOCCIA SOLARE ECO

In plastica senza base.



Cod.	Serbatoio lt	kg	Conf.	Prezzo
<b>053134</b>	8	4	1	156,00 €

## DOCCIA SOLARE

In metallo senza base. Con rubinetto lavapiedi.



Cod.	Serbatoio lt	kg	Conf.	Prezzo
<b>053135</b>	35	8,5	1	384,50 €

## DOCCIA SOLARE SUNNY NIAGARA

Sfrutta l'energia solare per produrre acqua calda in modo naturale e gratuito. Esposta per circa due ore al sole, grazie al processo di riscaldamento dell'acqua che avviene all'interno della base/serbatoio, eroga numerose docce calde e della temperatura desiderata grazie al miscelatore incorporato. Con erogatore Ø 20 cm. Altezza 2,10 m.



Cod.	Colonna	Serbatoio lt	Conf.	Prezzo
<b>062336</b>	verde	12	1	207,00 €
<b>062337</b>	rosa	12	1	207,00 €

## DOCCIA SOLARE SUNNY STILE



Produce acqua calda grazie all'energia solare. Con miscelatore incorporato e doccino estraibile, orientabile e regolabile in altezza, da 1,40 a 2,10 mt.



Cod.	Colore	Conf.	Prezzo
<b>GA2075A</b>	azzurro	1	151,00 €
<b>GA2075F</b>	fucsia	1	151,00 €
<b>GA2075G</b>	grigio	1	151,00 €
<b>GA2075L</b>	lime	1	151,00 €

## DOCCIA SOLARE A SACCA



Riscaldata dal sole. Termometro facile da leggere. Manico rinforzato per appendere e trasportare la doccia. Scalda fino a 20 litri d'acqua per docce multiple. Modello 58224.



Cod.	cm	kg	Conf.	Prezzo
<b>PE00391</b>	41x58	12,2	24	12,25 €



### CANOTTINO CON OBLÒ

Valvole di sicurezza. Vinile resistente pretestato. Base gonfiabile per il massimo comfort. Corda con anello di tenuta in gomma. Sezione trasparente. Colori assortiti. Gonfiabile. Mod. 340037.



Cod.	cm	Conf.	Prezzo
BWP34037	102x69	12	8,86 €

### MATERASSINO GELATO

Design esclusivo multicolore. Gonfiabile. Mod. 43161.



Cod.	cm	Conf.	Prezzo
BW43161	180x72	12	14,20 €

### MATERASSINO 18 BUCHI

2 colori assortiti. Gonfiabile. Mod. 43014.



Cod.	cm	Conf.	Prezzo
PE00388	188x71	12	12,90 €

### GONFIABILE FASHION DRAGON FRUIT



Cod.	cm	Conf.	Prezzo
BW43247	171x89	8	18,00 €

### POLTRONA MATERASSINO

Con schienale e portabicchiere. Gonfiabile. Mod. 43028.



Cod.	cm	Conf.	Prezzo
PE00711	157x89	8	18,55 €

### POLTRONA MULTICOLORE CON LUCI LED



Cod.	cm	Conf.	Prezzo
BW43252	118x118	6	36,60 €

### POLTRONA MATERASSINO PIEGHEVOLE

Con schienale. Gonfiabile. Mod. 43023.



Cod.	cm	Conf.	Prezzo
PE00709	201x89	6	28,95 €

### SALVAGENTE CIAMBELLA

2 modelli assortiti in vinile. Gonfiabile. Mod. 36118.



Cod.	Ø cm	Conf.	Prezzo
BW36118	107	12	9,45 €

### MATERASSINO PIZZA PARTY

Design esclusivo multicolore. 1 porta bicchiere. Gonfiabile. Mod. 44038.



Cod.	cm	Conf.	Prezzo
BW44038	188x130	8	26,05 €

### SALVAGENTE DESIGNER

2 modelli assortiti in vinile. Mod. 36016.



Cod.	Ø cm	Conf.	Prezzo
BWP36013	56	36	2,24 €

### PALLONE FASHION GLITTER

2 modelli assortiti.



Cod.	cm	Conf.	Prezzo
BW31050	41	24	6,20 €

### POMPA MULTIFUNZIONE ALTA PRESSIONE

Pompa per gonfiaggio air hammer con funzione gonfia/sgonfia. Commutazione semplice da gonfiaggio a sgonfiaggio. Tubo flessibile. Adattatore con 3 valvole idoneo a tutte le valvole di gonfiaggio.



Cod.	Mod.	Conf.	Prezzo
PE00723	62086	6	9,99 €

### PORTA GALLEGGIANTE

Con palla. Gonfiabile. Mod. 52123.



Cod.	cm	Conf.	Prezzo
PE00716	137x66	12	18,75 €

### POMPA GONFIAGGIO SIDEWINDER

Pompa di gonfiaggio elettrica a batterie D. Fornita con 3 adattatori per valvole. 12,3x10,6x10,3 cm. Pressione 0,03 bar.



Cod.	Mod.	Conf.	Prezzo
BW62141	62141	1	14,20 €

### RETE PALLAVOLO GALLEGGIANTE

Con palla. Gonfiabile. Mod. 52133.



Cod.	cm	Conf.	Prezzo
PE00715	244x64	12	16,45 €

### DICLORO 56% GRANULARE

Agente clorante stabilizzato per acque di piscina. Modo d'uso: prodotto a rapida e completa dissoluzione. Idoneo per immissioni manuali negli skimmers o tramite pompe dosatrici, previa soluzione in acqua (max 10%).



Cod.	Descrizione	Conf.	Prezzo
GA8605	barattolo 1 kg	12	6,85 €
GA8606	secchio 5 kg	1	30,80 €
GA8607	secchio 10 kg	1	55,70 €
GA8608	fusto 25 kg	1	132,00 €

### POLTRONA MASSAGGIO GONFIABILE

Seduta confortevole. 3 zone massaggio spalle, schiena e gambe.



Cod.	cm	Conf.	Prezzo
GA8539	114x99x112	1	65,90 €

### TRICLORO 90% PASTIGLIE

Agente clorante stabilizzato per acque di piscina. Modi d'uso: prodotto a rapida dissoluzione, da utilizzarsi negli skimmers fissi o in vasca di compenso.



Cod.	Descrizione	Conf.	Prezzo
GA8610	barattolo 1 kg	12	8,21 €
GA8611	secchio 5 kg	1	37,20 €
GA8612	secchio 10 kg	1	68,20 €

## PH PLUS GRANULARE



Innalza il valore del pH dell'acqua con effetto tampone. Modo d'uso: rapido e completamente solubile. Idoneo per immissioni manuali negli skimmers o tramite apposite pompe dosatrici previa diluizione (max. 25%). Dosare in modo da avere un valore pH compreso tra 7,2 e 7,6.



Cod.	Descrizione	Conf.	Prezzo
GA8615	barattolo 1 kg	12	3,73 €
GA8616	secchio 5 kg	1	15,35 €
GA8617	secchio 10 kg	1	25,50 €

## PH MINUS



Riduce il valore del pH dell'acqua con effetto tampone. Modo d'uso: prodotto rapido e completamente solubile. Idoneo per immissioni manuali negli skimmers o tramite apposite pompe dosatrici previa diluizione (max. 25%). Dosare in modo da avere un pH compreso tra 7,2 e 7,6.



Cod.	Descrizione	Conf.	Prezzo
GA8620	barattolo 1 kg	12	3,84 €
GA8621	secchio 5 kg	1	15,70 €
GA8622	secchio 10 kg	1	25,20 €

## ANTI ALGA ALGASTOP



Ideale per prevenire ed eliminare la fastidiosa formazione delle alghe in piscina. Modo d'uso: versare algastop nello skimmer o in vasca di compenso una volta alla settimana dopo il controlavaggio del filtro, da eseguire preferibilmente la sera e procedere con la pulizia del fondo con l'aspirafango il mattino seguente. Per una resa ottimale mantenere il valore del pH tra 7,2 e 7,6.



Cod.	Descrizione	Conf.	Prezzo
GA8625	flacone 1 kg	12	3,73 €
GA8626	tanica 5 kg	1	14,25 €
GA8627	tanica 10 kg	1	24,10 €

## FLOCCULANTE LIQUIDO



La flocculazione si effettua per eliminare o prevenire la formazione di microscopiche sospensioni che procurano intorbidimenti nell'acqua. Il flocculante agglomera le particelle che verranno trattene dai filtri. Modo d'uso: è un liquido completamente solubile, idoneo per immissioni manuali negli skimmers o tramite apposite pompe dosatrici automatiche. Non idoneo per filtri a diatomee.



Cod.	Descrizione	Conf.	Prezzo
GA8630	flacone 1 kg	12	3,83 €
GA8631	tanica 5 kg	1	14,80 €

## TRIPLEX PASTIGLIE 200 G



Prodotto combinato che unisce all'azione di clorazione lenta un'azione preventiva di distruzione delle alghe. Inoltre grazie al flocculante contenuto, aiuta la filtrazione dell'acqua. Modo d'uso: prodotto a lenta dissoluzione. Idoneo per immissioni manuali negli skimmers o tramite appositi dosatori a lambimento in aspirazione.



Cod.	Descrizione	Conf.	Prezzo
GA8633	barattolo 1 kg	12	8,60 €
GA8634	secchio 5 kg	1	39,20 €
GA8635	secchio 10 kg	1	74,40 €

## SVERNANTE LIQUIDO



Evita la formazione di depositi calcarei e la proliferazione intensa di batteri ed alghe. Ottimo per la conservazione dell'acqua durante l'inoperatività. Modo d'uso: aggiungere il prodotto nel punto di massima agitazione dell'acqua, per acque medio-dure, immettere 30-50 g/m<sup>3</sup> d'acqua. Per acque molto dure immettere 50-100 g/m<sup>3</sup> d'acqua; consigliato effettuare una clorazione d'urto con 20 g/m<sup>3</sup> di dicloro granulare 56% prima di immettere lo svernante.



Cod.	Descrizione	Conf.	Prezzo
GA8636	tanica 5 kg	1	24,65 €

## SGRASSANTE LIQUIDO



Particolarmente indicato per eliminare gli aloni di grasso e sporcizia lungo i bordi e le pareti. Elimina le pellicole oleose dalla superficie dell'acqua e dalla linea di galleggiamento. Modo d'uso: 1/4 di litro ogni 40 m<sup>3</sup> d'acqua da versare nello skimmer ogni settimana. Lasciare agire per 5-10 min. e risciacquare. Diluire lo sgrassante al 30% per sporchi leggeri.



Cod.	Descrizione	Conf.	Prezzo
GA8639	flacone da 1 kg	12	4,16 €

## TEST KIT BASIC PH E CLORO

Kit per l'analisi dell'acqua di piscine e spa.



Cod.	Descrizione	Conf.	Prezzo
057809	basic	72	5,48 €

## KIT REFILL PER TEST CONTROLLO ACQUA



Cod.	cc	Conf.	Prezzo
053144	20	72	2,10 €

## TEST KIT CLORO, BROMO, PH E ROSSO FENOLO

Kit per l'analisi dell'acqua di piscine e spa.



Cod.	Descrizione	Conf.	Prezzo
057810	10 compresse per ognuno	12	6,65 €

## RICAMBIO 10 PASTIGLIE



Cod.	Descrizione	Conf.	Prezzo
057811	DPD 1	24	1,60 €
057812	fenolo rosso	24	1,60 €

## STRIPS PER CONTROLLO ACQUA TEST PH E CLORO



Cod.	Descrizione	Conf.	Prezzo
057824	50 strips	12	4,48 €

## STRIP PER CONTROLLO ACQUA TEST OSSIGENO



Cod.	Descrizione	Conf.	Prezzo
057823	50 strips	12	4,16 €

## PORTA PASTIGLIE GALLEGGIANTE PIEGHEVOLE

Accessorio ricambio.



Cod.	Mod.	Conf.	Prezzo
BW58656	58656	12	8,52 €

## PORTA PASTIGLIE GALLEGGIANTE



Cod.	Mod.	Conf.	Prezzo
GA8523	58071	12	8,20 €

## PORTA PASTIGLIE GALLEGGIANTE

Per tavolette da 3".



Cod.	Descrizione	Conf.	Prezzo
057822	deluxe	12	12,50 €

## DISPENSER CLORO GRANDE CON TERMOMETRO

Per la distribuzione di tavolette chimiche da 7,6 cm. Ghiera controllabile per il rilascio regolato dei prodotti chimici. Termometro integrato e semplice da leggere. Tavolette non incluse.



Cod.	Mod.	Descrizione	Conf.	Prezzo
PE00353	58209	3 colori assortiti	12	11,50 €

## SKIMMER PISCINA DA PARETE DELUXE



Cod.	Mod.	Conf.	Prezzo
PE00129	58233	4	20,95 €

## RICAMBI PER SKIMMER 58233



Cod.	N.	Mod.	Conf.	Prezzo
R00378	1	gancio - P6526	1	9,03 €
BWP6525	2	asta per kit 58233/58237	1	2,03 €
R00381	3	tubo - P6531 - Ø 40 mm	1	3,50 €

## TERMOMETRO GALLEGGIANTE PER PISCINA



Struttura in ABS galleggiante. Laccio per tenere il termometro in posizione. Temperatura facile da leggere.



Cod.	Mod.	Conf.	Prezzo
PE00131	58072	36	3,96 €

## TERMOMETRO GALLEGGIANTE FORMA ANIMALI

Laccio per tenere il termometro in posizione.



Cod.	Descrizione	Conf.	Prezzo
053148	3 animali assortiti	48	6,00 €

## SCALETTA PISCINA



Struttura in metallo resistente alla ruggine. Gradini in plastica resistente. Facile assemblaggio.



Cod.	Mod.	H cm	Conf.	Prezzo
GA8518N	58330	107	1	95,00 €

## SCALETTA PISCINA



Struttura in metallo resistente alla ruggine. Gradini in plastica resistente. Facile assemblaggio.



Cod.	Mod.	H cm	Conf.	Prezzo
PE00126	58331	122	1	126,00 €

## SCALETTA PISCINA



Struttura in metallo resistente alla ruggine. Gradini in plastica resistente. Facile assemblaggio.



Cod.	Mod.	H cm	Conf.	Prezzo
PE00337N	58332	132	1	137,50 €

## TAPPETO COPRI FONDO PER LAY-Z SPA



Cod.	Mod.	cm	Conf.	Prezzo
GA8583	58461	211	4	64,40 €



## TAPPETO PROTEZIONE PISCINA



Cod.	Mod.	cm	Colore	Conf.	Prezzo
<b>BW58639</b>	58639	50x50	grigio	30	19,40 €
<b>GA8528</b>	58220	50x50	blu	30	19,40 €
<b>BW58636</b>	58636	78x78	verde	8	46,00 €

## TELO COPRI PISCINA ROTONDO



Materiale in PVC. Include corde per allacciare la copertura e buchi di scarico per prevenire accumuli d'acqua..



Cod.	Mod.	Ø cm	Conf.	Prezzo
<b>GA8519</b>	58037	366	6	20,05 €
<b>PE00265</b>	58248	427	6	25,00 €
<b>PE00889</b>	58038	457	4	26,80 €
<b>PE00339</b>	58249	488	4	42,30 €

## TELO TERMICO STEEL FRAME ROTONDO



In materiale durevole. La copertura utilizza l'energia del sole per riscaldare l'acqua della piscina, impedendo inoltre al calore di disperdersi. Minimizza i residui della piscina.



Cod.	Mod.	Ø cm	Conf.	Prezzo
<b>PE00266</b>	58242	366	2	25,05 €
<b>PE00292</b>	58252	417	2	41,40 €
<b>PE00335</b>	58253	488	2	49,90 €

## TELO TERMICO FRAME RETTANGOLARE



In materiale durevole. La copertura utilizza l'energia del sole per riscaldare l'acqua della piscina, impedendo inoltre al calore di disperdersi. Minimizza i residui della piscina.



Cod.	Mod.	Telo cm	Conf.	Prezzo
<b>PE00260</b>	58240	412X201	2	26,50 €
<b>PE00106</b>	58228	732X366	1	62,20 €

## TELO COPRI PISCINA RETTANGOLARE



Include corde per allacciare la copertura e buchi di scarico per prevenire accumuli d'acqua.



Cod.	Mod.	Piscina cm	Conf.	Prezzo
<b>PE00104</b>	58106	300x201x66	1	15,30 €
<b>PE00103</b>	58232	404/412x201	1	28,95 €
<b>BWP03654</b>	03654	488x244x122	1	66,20 €
<b>BWP03631</b>	03631	549x274x122	1	78,20 €
<b>BWP05641</b>	05641	640x275x132	1	92,80 €
<b>BWP03633</b>	03633	732x366x132	1	114,50 €
<b>BWP03626</b>	03626	954x488x132	1	150,50 €

## RETINO DI SUPERFICIE



Tipo standard in polietilene.



Cod.	Descrizione	Conf.	Prezzo
<b>PE00328</b>	mod. 58277	12	3,75 €

## RETINO DI SUPERFICIE



A sacco in polietilene.



Cod.	Descrizione	Conf.	Prezzo
<b>PE00352</b>	mod. 58278	12	6,23 €

## RETINO SKIMMER DI SUPERFICIE

Rete in polipropilene.



Cod.	Descrizione	Conf.	Prezzo
<b>057805</b>	standard	24	4,16 €

### RETINO DA FONDO

In polipropilene con retina in polietilene.



Cod.	Descrizione	Conf.	Prezzo
059113	standard	24	6,72 €

### RETINO SKIMMER PER USO PROLUNGATO

Retino adatto ad un uso prolungato. Con bordi alti e rete di alta durata. Struttura in plx.



Cod.	Descrizione	Conf.	Prezzo
053141	in plastica	24	11,80 €

### RETINO DA FONDO



Cod.	Descrizione	Conf.	Prezzo
061374	in plx rinforzato	12	13,80 €

### RETINO AQUARAKE PER FOGLIE



Cod.	cm	Conf.	Prezzo
BW58660	50x29,5	24	22,55 €

### RETINO SKIMMER ASTA TELESCOPICA

Con manico telescopico. Colore argento. Composto da 3 sezioni da 35 cm l'una.



Cod.	cm	Imballo	Conf.	Prezzo
053142	105	in sacchetto	24	10,85 €

### RETINO SKIMMER CON ASTA

Asta in alluminio.



Cod.	cm	Conf.	Prezzo
057807	150	12	15,70 €

### ASTA TELESCOPICA

In alluminio leggero. Ideale per il fissaggio di tutti gli accessori per la pulizia della piscina. Ø 30 mm - lunghezza fino a 3,6 m.



Cod.	Descrizione	mm	Mod.	Conf.	Prezzo
PE00485	2 sezioni	360	58279	24	24,45 €

### ASTA TELESCOPICA

Composta da 2 tubolari da 180 cm. Zigrina blu.



Cod.	m	Conf.	Prezzo
059114	360	12	19,85 €

### SPAZZOLA SCRUBBER

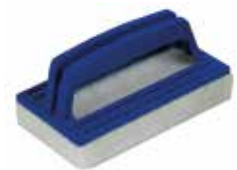

Cod.	Descrizione	Conf.	Prezzo
053140	con spugna abrasiva	24	2,56 €
PE00347	modello grande	24	8,17 €

### SPAZZOLA CURVA PER PARETE

Setole in polipropilene.



Cod.	Descrizione	cm	Conf.	Prezzo
057803	standard	46	24	6,72 €

## SPAZZOLA DELUXE PER PARETE/FONDO

Con dorso in alluminio.



Cod.	Descrizione	cm	Conf.	Prezzo
057804	setole in nylon	46	24	12,90 €
053139	setole in polipropilene	46	24	10,45 €

## TESTA ASPIRAFANGO DE LUXE

Con contrappeso di ferro e supporti laterali di protezione.



Cod.	Descrizione	Conf.	Prezzo
053136	de luxe	12	12,50 €
PE00348	mod. 58282	12	16,35 €

## TESTA ASPIRAFANGO TRIANGOLARE

Con snodo e appesantita con sabbia.



Cod.	Descrizione	Conf.	Prezzo
053137	standard	6	11,95 €

## MANICO RICAMBIO PER TESTE ASPIRAFANGO



Cod.	Descrizione	Conf.	Prezzo
058232	standard	60	1,28 €

## KIT PULIZIA PISCINA

Spazzola pulizia fondo piscina e retino di superficie, con asta in alluminio.



Cod.	Mod.	Conf.	Prezzo
GA8526	58013	6	25,90 €

## SET PULIZIA PISCINA

Accessorio ricambio.



Cod.	Mod.	Conf.	Prezzo
GA8521	58195	4	56,20 €

## KIT ASPIRANTE FONDO PISCINA

Aste di alluminio in 4 sezioni. Due adattatori per l'innesto alla pompa. Spazzola aspirafango e spazzola con serbatoio raccogli detriti.



Cod.	Mod.	Conf.	Prezzo
GA8524	58212	6	65,00 €

## KIT PULIZIA PISCINA EASY LIFE

Spazzola pulizia fondo piscina e retino di superficie con asta in alluminio.



Cod.	Mod.	Conf.	Prezzo
PE00481	58234	4	65,10 €

## KIT PULIZIA PISCINA DELUXE

In materiale plastico resistente e anticorrosione. Include spazzola, retino e skimmer, sacco per le foglie removibile e riutilizzabile, asta in alluminio regolabile (lunghezza max 2,79 m), tubo mt. 6 e mm. 32 di diametro. Funziona con pompe filtro da 3028 lt/h in su.



Cod.	Mod.	kg	Conf.	Prezzo
PE00128	58237	9,8	2	102,00 €

### PULITORE FLOWCLEAR AQUASWEEPER

Per pompe con filtro a partire da 3785 l/h di capacità. Consigliato per piscine fino a 670 cm. Funzione di aspirazione regolabile per prestazioni superiori. Pulizia silenziosa e rapida del fondo della piscina. Facile accesso al serbatoio dello sporco.



Cod.	Mod.	kg	Conf.	Prezzo
BW58628	58628	9,7	1	161,50 €

### SCOPA ASPIRATRICE AQUASCAN A BATTERIA

Aspirazione creata dalla pompa alimentata a batteria (8 pile AA non incluse), manico telescopico con maniglia ergonomica e meccanismo di bloccaggio, veloce da assemblare senza alcun bisogno di attrezzi. Include sacchetto per detriti. Modello 58340.



Cod.	L m	kg	Conf.	Prezzo
PE00895	1,5	8,4	6	72,80 €

### SCOPA ASPIRAFONDO FLOWCLEAR AQUA POWERCELL



Cod.	cm	kg	Conf.	Prezzo
GA8581	51,5x16,5x15	1,6	4	150,00 €

### ASPIRATORE BATTERIA FLOWCLEAR AQUAREACH

Ideale per piscine e spa max 6,10 m. Con batteria al litio ricaricabile tramite cavo USB. Può essere usato con un manico telescopico.



Cod.	Mod.	kg	Conf.	Prezzo
BW58624	58624	8	1	165,00 €

### ASPIRATORE PISCINE A BATTERIA FLOWCLEAR



Cod.	Mod.	m	Conf.	Prezzo
BW58648	58648	1,5	6	81,40 €
BW58649	58649	2,68	4	170,50 €

### RIPARAZIONE PISCINA

6,5 x 6,5 cm.



Cod.	Mod.	Descrizione	Conf.	Prezzo
PE00133	62068	elevata resistenza	36	1,75 €
PE00487	62091	impermeabile	36	2,40 €

### TUBO DI RICAMBIO PER POMPA FILTRAGGIO

Tubo di ricambio per pompa di filtraggio a cartuccia (58145-58148-58117).



Cod.	Mod.	Ø mm	m	Conf.	Prezzo
PE00344	58369	32	3	6	12,40 €

### TUBO PER POMPE FILTRO SABBIA

Tubo lungo per collegamento con la piscina per filtro a sabbia e pompa di filtraggio 9463 lt/h (58221).

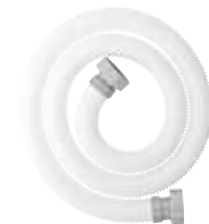

Cod.	Mod.	Ø mm	m	Conf.	Prezzo
PE00350	58368	38	3	6	25,90 €

### TUBO SEZIONABILE DI COLLEGAMENTO

In polietilene.



Cod.	Ø mm	m	Conf.	Prezzo
061378	38	6	1	19,65 €

## TUBO SEZIONABILE DI COLLEGAMENTO

In polietilene.



Cod.	Ø mm	m	Conf.	Prezzo
<b>061380</b>	32	50	1	132,50 €
<b>061379</b>	38	30	1	109,50 €

## POMPA FILTRANTE PER PISCINA



Cod.	Mod.	Portata	Filtro	Conf.	Prezzo
<b>GA8516</b>	58381	1.249 lt	cartrige I	4	50,30 €
<b>PE00251</b>	58383	2.006 lt	cartrige II	4	54,00 €
<b>GA8548</b>	58386	3.028 lt	cartrige II	4	68,20 €

## TUBO GALLEGGIANTE ASPIRAFANGO

In polipropilene.



Cod.	Ø mm	m	Conf.	Prezzo
<b>061375</b>	38	7,5	1	25,25 €
<b>061376</b>	38	10,5	1	34,10 €

## FILTRO RICAMBIO PER POMPE PISCINE



Cod.	Mod.	Filtro	Pompa	Conf.	Prezzo
<b>PE00327</b>	58093	cartrige I	58257	6	7,15 €
<b>GA8545</b>	58094	cartrige II	58148/58117	6	10,80 €
<b>GA8522</b>	58012	cartrige III	58122	6	5,21 €
<b>GA8546</b>	58095	cartrige IV	58221	6	12,60 €
<b>R00437</b>	58323	cartrige VI	piscina SPA	6	10,25 €

## RISCALDATORE PER PISCINE

Aumenta la temperatura dell'acqua di circa 0,5-1,5°C all'ora.



Cod.	Mod.	Calore max	Conf.	Prezzo
<b>PE00440</b>	58259	40°C	4	239,00 €

## ROBOT PER PISCINA FLOWCLEAR AQUAROVER

Sistema di getti direzionali brevettato. Tempo di ricarica 5-6 ore, con batteria ricaricabile al litio a lunga durata. Senza fili. E' dotato di una spazzola a clip per movimentare i detriti.



Cod.	Mod.	Durata ciclo	Conf.	Prezzo
<b>BW58622</b>	aquarover	40 min	1	513,00 €

## POMPA DI DRENAGGIO PER PISCINA

Metodo semplice e veloce di svuotare la propria piscina, in modo conveniente e automatico. Tubo di drenaggio da 5 m e Ø 32 mm. Include due adattatori per collegare il proprio tubo da giardino.



Cod.	Mod.	Portata lt	Conf.	Prezzo
<b>PE00341</b>	58230	3028	4	94,10 €

## FLOWCLEAR AQUAGLIDE

Pulizia efficace del fondo della piscina. Adatto a tutte le piscine con pavimento piano. Batteria al litio integrata. Contenitore di raccolta con setaccio filtrante di facile pulizia (2,2 litri) in acciaio inossidabile. Ruote antiscivolo con asse regolabile.



Cod.	Mod.	Durata ciclo	Conf.	Prezzo
<b>BW58620</b>	58620	40 min.	1	334,00 €



### FILTRO A SABBIA FLOWCLEAR



Depuratore per separare lo sporco e altre impurità. Valvola a 6 posizioni per un semplice controllo. Manometro. Sabbia non inclusa. Funziona con normale sabbia o con le polisfere.



Cod.	Mod.	Portata lt/h	Conf.	Prezzo
BW58515	58515	3028	1	281,50 €

### FILTRO A SABBIA FLOWCLEAR



Con una pratica valvola a 6 funzioni per gestire le funzioni del filtro, la pompa di filtraggio Flowclear è dotata di un timer integrato per programmare facilmente i cicli di funzionamento automatico e un manometro di facile leggibilità. Valvola a 6 funzioni: filtrazione, contro lavaggio, risciacquo, ricircolo, svuotamento, stop.



Cod.	Mod.	Portata lt/h	Conf.	Prezzo
BW58497	58497	5678	1	229,00 €

### FILTRO A SABBIA FLOWCLEAR



Depuratore per separare lo sporco e altre impurità. Valvola a 6 posizioni per un semplice controllo. Manometro. Sabbia non inclusa. Funziona con normale sabbia o con le polisfere.



Cod.	Mod.	Portata lt/h	Conf.	Prezzo
BW58499	58499	7751	1	325,50 €

### FILTRO A SABBIA FLOWCLEAR



Depuratore per separare lo sporco e altre impurità. Valvola a 6 posizioni per un semplice controllo. Timer integrato per impostare in automatico un periodo di lavoro. Manometro. Sabbia non inclusa. Funziona con normale sabbia o con le polisfere.



Cod.	Mod.	Portata lt/h	Conf.	Prezzo
BW58486	58486	11355	1	413,50 €

### SFERE PER FILTRAZIONE FLOWCLEAR



Cod.	Sfere Ø cm	Conf.	Prezzo
BW58475	5	6	24,45 €

### SISTEMA DI FILTRAZIONE AQUALOON

La nuova generazione di mezzi di filtrazione che sostituisce la sabbia quarzifera o la graniglia di vetro con risultati eccellenti. Ottima la capacità di trattenere lo sporco e mantenere bassa la pressione di esercizio del filtro.



Cod.	g	Conf.	Prezzo
057817	700	12	29,70 €

### SABBIA DI QUARZO



Adatta per tutti i gruppi filtranti a sabbia delle piscine sia interrate che fuori terra.



Cod.	kg	Conf.	Prezzo
GA8640	25	1	24,00 €

### SABBIA DI QUARZO



Adatta ai gruppi filtranti a sabbia delle piscine sia interrate che fuori terra.



Cod.	kg	Conf.	Prezzo
14244577	25	1	17,70 €

### MANOMETRO PER FILTRO A SABBIA 58515 DA 3028 LT



Cod.	Mod.	Conf.	Prezzo
BWP6904	P6904	1	8,13 €

## TUBO COLLEGAMENTO PER FILTRO A SABBIA



Cod.	Mod.	m	Conf.	Prezzo
<b>BWP6132ASS16</b>	P6132ASS16	0,7	1	2,73 €

## O-RING PER FILTRO A SABBIA DA 7570 LT

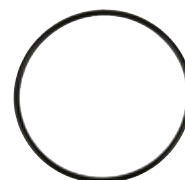

Cod.	Modello	Conf.	Prezzo
<b>BWP61214</b>	su serbatoio	1	2,05 €

## O-RING PER FILTRO A SABBIA 58515 DA 3028 LT

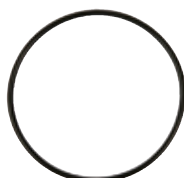

Cod.	Descrizione	Conf.	Prezzo
<b>BWP6149</b>	tra valvola e serbatoio	1	1,94 €
<b>BWP6662</b>	su serbatoio	1	4,66 €

## COPERCHIO PER CARTUCCIA PER FILTRO A SABBIA DA 7570 LT



Cod.	Descrizione	Conf.	Prezzo
<b>BWP6561</b>	trasparente	1	5,04 €

## VALVOLA DI CONTROLLO PER FILTRO A SABBIA DA 7570 LT



Cod.	N.	Modello	Conf.	Prezzo
<b>BWP61204</b>	1	P61204	1	80,60 €
<b>BWP03850</b>	2	P03850	1	61,80 €

## O-RING CARTUCCIA PER FILTRO A SABBIA DA 7570 LT

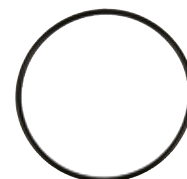

Cod.	Descrizione	Conf.	Prezzo
<b>BWP6563</b>	guarnizione	1	1,89 €

## MANOMETRO PER FILTRO A SABBIA DA 7570 LT



Cod.	Mod.	Conf.	Prezzo
<b>BWP6904</b>	P6904	1	8,13 €

## VALVOLA DI CONNESSIONE PER PISCINE



Che montano di serie pompe da 5678 e 9463 lt/h. Modello 2012 e successivi. Intercambiabile (massima universalità)



Cod.	Mod.	Pz	Conf.	Prezzo
<b>R00336-1</b>	P61861	2	6	29,05 €

## TUBO DI COLLEGAMENTO TRA TESTA E POMPA DEI FILTRI A SABBIA DA 7570 LT

Per collegamento della valvola di controllo al motore dei filtri a sabbia.



Cod.	Modello	Ø mm	Conf.	Prezzo
<b>BWP03836</b>	P03836	25	1	7,36 €
<b>057818</b>	INTEX	40	1	47,20 €

## VALVOLA SHUT OFF



Cod.	Descrizione	Conf.	Prezzo
<b>053147</b>	con guarnizioni	10	20,20 €

**FILTRO DI INGRESSO PER PISCINA**



Cod.	mm	Conf.	Prezzo
<b>BWP6H1317</b>	38	1	10,30 €

**FILTRO DI USCITA PER PISCINA**



Cod.	mm	Conf.	Prezzo
<b>BWP6H1323</b>	38	1	9,85 €

**VALVOLA DI SFIATO**



Cod.	Descrizione	Conf.	Prezzo
<b>061371</b>	per filtri a sabbia	1	3,52 €

**VALVOLA DI CHIUSURA CON FILETTO MASCHIO**



Cod.	Ø	Conf.	Prezzo
<b>061349</b>	40	1	27,20 €

**VALVOLA BOSTON**



Cod.	Mod.	Pz	Conf.	Prezzo
<b>POOLF4040</b>	F4040	2	1	0,87 €

**SET ADATTATORE B**

Per filtro a sabbia 5.678 lt/h.  
Ø 58 F - 48 M.



Cod.	Descrizione	Conf.	Prezzo
<b>061372</b>	ricambio filtro	1	14,75 €

**ADATTATORE PER TUBO**



Ø 38 F - Attacco tubo Ø 32 mm.



Cod.	Mod.	Attacco mm	Conf.	Prezzo
<b>PE00262</b>	58236	32-38	12	13,20 €

**ADATTATORE PER POMPA FILTRAGGIO**



Adattatore per pompa filtraggio 58122. Permette di collegare le pompe 58122 e piscine più piccole (adattatore Ø 38 mm a Ø 32 mm) vecchio modello. Vanno collegato al tubo della piscina.



Cod.	Mod.	Conf.	Prezzo
<b>R00376</b>	P5C183N	1	8,90 €

**GHIERE E TAPPO ANTI DETRITI**



Adatto per tutte le piscine autoportanti/ metalliche con bocchette da 32 mm.



Cod.	Mod.	Conf.	Prezzo
<b>R00340-1</b>	P6220ASS	6	3,77 €

**SET ADATTATORE PER TUBO PER FILTRO POMPA**



Per filtro sabbia 58257/58258.



Cod.	Ø mm	Pz	Conf.	Prezzo
<b>BWF6H202</b>	33	2	1	4,32 €

**ADATTATORE PER INSERIRE TUBO PULITORE**



Cod.	Descrizione	Conf.	Prezzo
<b>061348</b>	ricambio piscina	10	5,76 €

**ADATTATORE TUBO CLEANING**

Per kit 58233 e 58237.



Cod.	Mod.	Attacco mm	Conf.	Prezzo
<b>BWP03868</b>	P03868	38	1	1,38 €

**ADATTATORE TUBO PER PISCINA**



Cod.	Mod.	Conf.	Prezzo
<b>BWP6530ASS16</b>	P6530ASS16	1	0,93 €

**CAPPUCCIO PER SUPPORTO A U**



Cod.	Misure	Conf.	Prezzo
<b>BWP61367</b>	113"/159"/162"	1	1,87 €

**CONNECTION PIN PER PISCINA**



Cod.	N.	Mod.	Descrizione	Conf.	Prezzo
<b>BWP61759ASS18</b>	2	P61759	per power steel	1	0,38 €
<b>BWP61754ASS18</b>	3	P61754	per power steel	1	0,35 €

**SET PINS E GUARNIZIONI**



Cod.	Misura	Pz	Conf.	Prezzo
<b>058230</b>	2,5"	6	12	5,20 €
<b>061381</b>	-	3	200	0,80 €

**CLIP CON MOLLA PER PISCINE FUORI TERRA**

Sostituisce qualsiasi clip con molla rotta.



Cod.	Descrizione	Conf.	Prezzo
<b>057819</b>	clip con molla	12	2,80 €
<b>061382</b>	blister 3 pz	200	0,80 €

**MATERASSO MATRIMONIALE AEROLUXE GRIGIO**

Pompa elettrica integrata



Cod.	Mod.	cm	Conf.	Prezzo
<b>PE00826</b>	67556	99x188x30	3	48,50 €
<b>PE00825</b>	67464	152x203x30	2	61,90 €

**MATERASSO GONFIABILE PAVILLO HORIZON**

Materasso resistente in vinile con comoda superficie d'appoggio floccata. Valvola a sgancio rapido a incastro. Ideale per uso interno ed esterno. Dotato di kit riparazione.



Cod.	Mod.	cm	Conf.	Prezzo
<b>PE00108</b>	67000	76x185x22	6	17,50 €
<b>PE00824</b>	67002	137x191x22	4	27,60 €

**GLI STEP**

DA SEGUIRE  
PER RICEVERE  
ASSISTENZA

**Documenti necessari:**

- COPIA DELLA RICEVUTA D'ACQUISTO
- FOTO DELLA PARTE DANNEGGIATA
- NUMERO DI SERIE

(TROVERETE MAGGIORI  
INFORMAZIONI A [QUESTO LINK](#))



Visita il sito [www.bestwaycorp.eu](http://www.bestwaycorp.eu)

**1.**

CERCA  
IL TUO  
PRODOTTO

**2.**

CONSULTA  
LE FAQ

**3.**

CREA  
IL TUO  
TICKET



Verranno sostituite soltanto le parti danneggiate e non il set completo

**PRODOTTI**

COPERTI DAL  
CUSTOMER  
SERVICE



GARANZIA

- SET PISCINE AUTOPORTANTI
- SET PISCINE CON STRUTTURA
- POMPE DI FILTRAGGIO
- FILTRI A SABBIA
- RISCALDATORE ELETTRICO PER PISCINE
- SET LAY-Z-SPA™
- POMPE LAY-Z-SPA™
- STAZIONE DI INTRATTENIMENTO LAY-Z-SPA™
- FLOWCLEAR™ AQUAGLIDE™
- FLOWCLEAR™ AQUAROVER™
- FLOWCLEAR™ AQUATRONIX™
- CLORINATORE FLOWCLEAR™
- SWIMFINITY™
- SET PISCINA IN LAMIERA HYDRIMUM™
- SET PISCINA IN LAMIERA HYDRIMUM™ SPLASHER
- WATER PARK, BOUNCER, SPORT GAME
- SUP (STAND UP PADDLE) HYDRO-FORCE™
- BARCHE HYDRO-FORCE™ (65046, 65047, 65049, 65062)
- TENDE SIERRA RIDGE AIR

**CONTATTI**

CUSTOMER SERVICE 



Da Ottobre ad Aprile  
da lunedì a venerdì  
dalle 9:00 alle 15:00  
Da Maggio a Settembre  
da lunedì a venerdì  
dalle 9:00 alle 18:00



+39 02 89954411



assistenza@bestwaycorp.it



[www.bestwaycorp.eu](http://www.bestwaycorp.eu)

PER L'ACQUISTO  
DI PARTI  
DI RICAMBIO

**Bestway**  
store.it



Da Ottobre ad Aprile  
da lunedì a venerdì  
dalle 9:00 alle 15:00  
Da Maggio a Settembre  
da lunedì a venerdì  
dalle 9:00 alle 18:00



+39 02 45072193



supporto@bestwaystore.it



+39 02 94340091



[www.bestwaystore.it](http://www.bestwaystore.it)



## FORNELLO A GAS CAMPING 1 BRUCIATORE



Regolatore di pressione con dispositivo di sicurezza, alimentazione a gas butano in cartuccia, bruciatore in alluminio, potenza 2,5 kW.



Cod.	Accensione	Conf.	Prezzo
PE00694	piezoelettrica	1	23,00 €

## CARTUCCIA GAS BUTANO



Cartuccia di ricarica per PE00694.



Cod.	g	Conf.	Prezzo
021963	227	4	3,33 €

## BOMBOLA GAS CAMPING



Cod.	kg	Conf.	Prezzo
GA7451	2	1	58,90 €
GA7452	3	1	64,70 €
012124	5	1	67,10 €

## BOMBOLA GAS CAMPING USA E GETTA



Cod.	g	Conf.	Prezzo
GA7455	200	1	1,66 €

## FORNELLINO A GAS CAMPING



Utilizzo per cucina.



Cod.	Accensione	Conf.	Prezzo
GA7495	a fiammifero	1	23,80 €
GA7496	piezoelettrica	1	28,60 €

## FORNELLO CAMPING



Utilizzo per bombola.



Cod.	Descrizione	Conf.	Prezzo
GA7465	per bombola	1	13,75 €

## LAMPADA A GAS PER PESCA



Attacco diretto alla bombola a gas.



Cod.	W	Conf.	Prezzo
GA7470	500	1	23,20 €

## RETICELLA RICAMBIO LAMPADA GAS

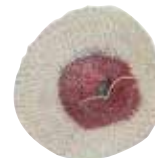

Cod.	Descrizione	Pz	Conf.	Prezzo
027346	HK 200	3	10	3,58 €

## SALDATORE A GAS



Funzionamento con cartuccia.



Cod.	Accensione	Conf.	Prezzo
GA7475	a fiammifero	1	18,70 €
GA7480	piezoelettrica	1	21,85 €

## LAMPADA A GAS CAMPING



Cod.	Accensione	Conf.	Prezzo
GA7490	piezoelettrica	1	30,30 €

### VALIGETTA PIC-NIC

Griglia di cottura in acciaio cromato posizionabile in 3 altezze. Chiusura a valigetta.



Cod.	cm	Conf.	Prezzo
PN00774	40x30x72	1	43,50 €

### BARBECUE A CARBONE VANESSA

Griglia di cottura in acciaio cromato posizionabile in 2 altezze. Con ruote, coperchio, griglia cromata, due piani d'appoggio laterali e un piano inferiore. Verniciatura a polvere.



Cod.	cm	Conf.	Prezzo
PN00772	35x60x80	1	156,50 €

### BARBECUE A CARBONE FLAVIA

Griglia di cottura in acciaio cromato posizionabile in 3 altezze. Con piano d'appoggio laterale e griglia cromata. Verniciatura a polvere.



Cod.	cm	Conf.	Prezzo
PN00771	35x45x80	1	58,90 €

### BARBECUE A CARBONELLA IMPERIAL

Griglia di cottura in acciaio cromato misura cm 59 x 38. Il braciere è doppio, uno dentro l'altro, e la griglia in ghisa ha un'ottima qualità per la lunga tenuta del calore. Il cassetto raccogli-ceneri è anche un ottimo supporto per una rapida accensione. Il paravento in acciaio inox AISI 430 è di lunga durata e di facile pulizia.



Cod.	cm	kg	Conf.	Prezzo
8560222	107x56x88	18	1	188,00 €

### BARBECUE A CARBONE FLAVIA CON RUOTE

Griglia di cottura in acciaio cromato posizionabile in 3 altezze. Con piano d'appoggio laterale e griglia cromata. Verniciatura a polvere.



Cod.	cm	Conf.	Prezzo
PN00860	35x45x80	1	75,10 €

### BARBECUE A LEGNA

Struttura gambe pieghevoli in acciaio con ruote. Griglia inox raccoglisugo con brucilegna e parafiamma.



Cod.	cm	Griglia cm	Conf.	Prezzo
PN00330	50x64x78	44x34	1	106,00 €
PN00331	70x66x78	64x34	1	132,00 €
PN00332	100x68x78	93x50	1	238,00 €
PN00330G	griglia	44x34	1	23,80 €
PN00331G	griglia	64x34	1	31,60 €
PN00332G	griglia	93x50	1	80,20 €

### BARBECUE A CARBONE STELLA ECO

Griglia di cottura in acciaio cromato posizionabile in 2 altezze. Dotato di coperchio, piano d'appoggio laterale e griglia cromata. Verniciatura a polvere.



Cod.	cm	Conf.	Prezzo
PN00861	40x50x90	1	75,10 €

### FORNELLO TAORMINA

Con grata in ferro. Senza griglia e senza ruote.



Cod.	cm	kg	Conf.	Prezzo
061087	30x40x66	3,5	1	48,10 €

## FORNELLO TAORMINA STRONG

Con grata in ferro. Senza griglia e senza ruote.



Cod.	cm	kg	Conf.	Prezzo
054276	30x40x66	8,7	1	77,60 €

## BARBECUE VESUVIO

In ferro alluminato. Monoparete con profilo antitaglio e paratia per avere a disposizione due livelli di cottura. Griglia in ferro cromato con manici richiudibili. Montaggio senza viti grazie ai piedini con sistema a baionetta.



Cod.	cm	Conf.	Prezzo
064094	40x30	1	105,00 €
064095	60x40	1	132,50 €

## FORNACETTA LAMIERA PESANTE 2 ANTE

Telaio acciaio pesante. Verniciatura a polveri termoadesive resistenti 600°.



Cod.	Griglia cm	kg	Prezzo
001384	40x30	10,5	96,60 €

## BARBECUE STROMBOLI

In acciaio inox BA. Monoparete con profilo antitaglio e paratia per avere a disposizione due livelli di cottura. Griglia in ferro cromato con manici richiudibili. Montaggio senza viti grazie ai piedini con sistema a baionetta.



Cod.	cm	Conf.	Prezzo
064092	40x30	1	128,00 €
064093	60x40	1	169,50 €

## BARBECUE VULCANO

Piccolo.



Cod.	cm	Conf.	Prezzo
001385	40x50x90	1	196,50 €

## BARBECUE VULCANO CON CASSETTO E RUOTE

Telaio in acciaio pesante. Verniciatura a polveri termoadesive resistenti a 600°. Con ruote.



Cod.	cm	kg	Conf.	Prezzo
054339	40x60x90	19,8	1	248,50 €
006573	40x70x90	31	1	288,50 €

## CAMINETTO TOUAREG CRYSTAL

Struttura in cemento e marmo granulato. Focolare e piano lavoro in "ROSA ASIAGO", piano lavoro con finitura lucida CRYSTAL. Completo di pianetti in refrattario e di EASY FIRE in acciaio alluminato, per una facile e veloce accensione e di griglia cromata posizionabile su tre livelli. Utilizzabile con carbonella e legna.



Cod.	cm	Conf.	Prezzo
GA9010	L114 x P71 x H232	1	459,50 €

### BARBECUE GHISA GAS COMBINATO

Griglia 38x38 cm. Il barbecue combinato a gas GPL, ha una struttura realizzata in lamiera di acciaio verniciato. La piastra di ghisa è vetrificata secondo le norme europee per gli alimenti con relativa certificazione.



Cod.	cm	Kw	kg	Conf.	Prezzo
PN00790	58x38x69	3,0+1,9	15	1	215,50 €

### ACCENDI CARBONE



Cod.	Ø cm	H cm	Conf.	Prezzo
PN00777	17	27,5	1	22,95 €

### BARBECUE ROCCIA GAS LUX

Griglia 56x35 cm. Roccia Legno Lux è dotato di due grossi bruciatori alimentati a gas gpl che surriscaldano la pietra lavica intorno ad essi. Compresa di graticola raccogliunto "Grigliandola".



Cod.	cm	Kw	kg	Conf.	Prezzo
PN00791	114x55x84	5,0+5,0	28,5	1	287,50 €

### ROCCIA LAVICA IN SACCHETTO



Cod.	kg	Conf.	Prezzo
PN00792	2,5	10	13,00 €

### BARBECUE GAS DOUBLE

Struttura in acciaio verniciato. 2 tipi di cottura: gas gpl e pietra lavica. Fornello laterale sinistro con cottura riflessa tramite utilizzo di tegolino frangifiamma e con riscaldamento della roccia lavica. Accensione piezoelettrica. Griglia in acciaio smaltato. Carrello di trasporto con 2 ruote grandi e 2 appoggi.



Cod.	kW	cm	kg	Conf.	Prezzo
062965	7,5	43x98x100	13,10	1	238,00 €

### CARBONELLA



Cod.	kg	Conf.	Prezzo
005592	1,150	7	4,62 €

### BARBECUE GAS TOP INOX

Griglia 53x40 cm. Un nuovo concetto di barbecue caratterizzato da un design della struttura importante. Prodotto con materiali certificati: corpo in acciaio inox AISI 430 e AISI 304 con griglie acciaio smaltato. Carrellato su 4 ruote per la massima facilità di movimento. 3 fuochi per la griglia ed esternamente al coperchio c'è un piccolo gas per cucinare anch'esso ricopribile rimanendo protetto quando non si usa.



Cod.	cm	kW	kg	Conf.	Prezzo
8560098	135x70x153	20,7	50	1	668,00 €

### CARBONE

Per barbecues. Confezione in sacchetto.



Cod.	kg	Conf.	Prezzo
GA2200	2,5	1	4,36 €
005591	4,5	1	7,96 €
016776	10 (per ristoranti)	1	17,25 €

## ACCENDIFUOCO ECOLOGICO MAXI CUBO



In fibra di legno porosa. Posizionare un maxicubo e accenderne un angolo con fiammifero o accendino. Una volta acceso, posizionare la legna o carbone sopra di esso, senza soffocare la fiamma. Un maxicubo equivale a tre tavolette standard. Durata 16 min.



Cod.	mm	Pz	Conf.	Prezzo
064088	35x27x27	40	12	7,40 €

## ACCENDIFUOCO RICCIO DI LEGNO



Composti dal 60% di legno e 40% di cera vegetale. Posiziona e Innesca l'accendifuoco con un fiammifero o un accendino. Posiziona la legna o il carbone sopra l'accendifuoco evitando di soffocare la fiamma. Durata 12 min.



Cod.	mm	Pz	Conf.	Prezzo
064089	55x25x25	32	12	6,30 €

## ACCENDIFUOCO ECOLOGICO A TAVOLETTA



In fibra di legno. Posiziona una o più parti della tavoletta su un braclere, nel camino o nella stufa. Accendi con un fiammifero o un accendino e poi posiziona legna o carbone sopra la fiamma evitando di soffocarla. Durata 10 min.



Cod.	mm	Pz	Conf.	Prezzo
064090	27x27x18	24	24	1,50 €

## ACCENDIFUOCO CON INNESCO



In fibra di legno. Accendi sfregando la testa sulla banda ruvida e posizionalo sotto la legna o il carbone. Chiudere la scatola prima di accenderlo e sfregare tenendolo a distanza dal corpo. Durata 10 min.



Cod.	mm	Pz	Conf.	Prezzo
064091	58x13x16	12	24	1,83 €

## ACCENDIFUOCO



A tavoletta.



Cod.	Descrizione	Accensioni	Conf.	Prezzo
GA9110	ecologico	24	1	1,23 €
GA9115	bianco	48	1	1,24 €

## ACCENDIFUOCO



Liquido.



Cod.	lt	Conf.	Prezzo
GA9112	1	12	4,97 €

## ACCENDIFUOCO ECOLOGICO CON RICCI DI LEGNO E CERA



Accendifuoco prodotto esclusivamente con materiali naturali, inodore e e brucia senza lasciare residui.



Cod.	Pz	Conf.	Prezzo
PN00999	24	1	4,40 €

## TRONCHETTO RIMUOVI FULIGGINE



Pulisci il camino dalle incrostazioni di fuliggine e riscalda.



Cod.	kg	Conf.	Prezzo
GA9119	1	12	13,90 €

## PENNELLO PER ARROSTI



Cod.	Descrizione	Conf.	Prezzo
GA8080	manico in legno	1	2,84 €



**SPAZZOLA IN ACCIAIO PER BARBECUES**



Cod.	Descrizione	Conf.	Prezzo
<b>GA8085</b>	con raschietto	1	1,32 €

**GRIGLIA DOPPIA A BARRE**

Graticola doppia in filo di acciaio cromato garantisce una cottura sana e igienicamente sicura. Dotata di una comoda maniglia per una presa sicura. I comodi piedi ne facilitano l'appoggio sul fuoco.



Cod.	cm	Barre	Conf.	Prezzo
<b>8560317</b>	39x29x7h	19	5	11,85 €
<b>8560318</b>	49x34x9h	23	5	16,15 €

**SET 3 POSATE PER BARBECUE INOX**

In acciaio inox. Il set comprende: pinza, paletta e forchettone.



Cod.	cm	Conf.	Prezzo
<b>062966</b>	36	1	17,70 €

**GRIGLIA DOPPIA SENZA PIEDI**

Graticola doppia in filo di acciaio cromato garantisce una cottura sana e igienicamente sicura. Non sono dotate di piedi per l'utilizzo sul barbecue.



Cod.	cm	Barre	Conf.	Prezzo
<b>8560324</b>	39x28	21	5	9,69 €

**SET 3 POSATE PER BARBECUE INOX-LEGNO**

In acciaio inox e manico in legno rustico. Il set è composto da: pinza, paletta e forchettone.



Cod.	cm	Conf.	Prezzo
<b>062967</b>	55	1	13,35 €

**GRATICOLA DA CAMINETTO**

Graticola semplice in acciaio cromato con comodi piedini per facilitarne l'appoggio sul fuoco.

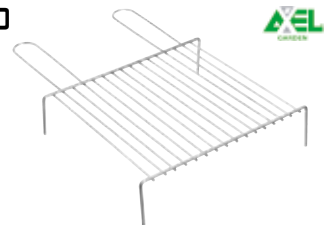

Cod.	cm	Conf.	Prezzo
<b>PN01516</b>	35x50	10	15,50 €
<b>PN01517</b>	35x60	10	18,40 €
<b>PN01518</b>	35x70	10	21,55 €

**GRATICOLA BOMBATA**

Graticola doppia in acciaio cromato con comodi piedini per facilitarne l'appoggio sul fuoco.

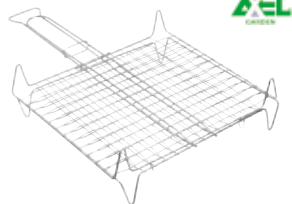

Cod.	cm	Conf.	Prezzo
<b>PN01510</b>	27x37	10	9,94 €
<b>PN01511</b>	35x40	10	12,45 €
<b>PN01512</b>	40x45	10	13,25 €

**GRATICOLA SEMPLICE TRADIZIONALE**



Cod.	cm	Barre	Conf.	Prezzo
<b>041892</b>	9x28x7h	5	5	4,29 €
<b>041779</b>	17x28x9,5h	9	5	5,36 €

## GRIGLIA BARBECUE INOX



Inox 18/10. Con raccogli sugo.



Cod.	cm	Conf.	Prezzo
063642	40x35	1	52,20 €
063643	50x35	1	64,80 €
063644	60x40	1	91,90 €
063645	70x40	1	105,50 €

## PIASTRA LISCIA IN GHISA



Piastre in ghisa vetrificata che si adattano perfettamente alle dimensioni dei barbecue.



Cod.	cm	Conf.	Prezzo
8560454	38x38	1	84,00 €

## PIASTRA SALE HIMALAYANO PER CUCINARE



Totalmente naturale, ideale per cucinare carne, pesce e verdure su barbecue, in forno e sul fornello.

Può essere utilizzata come tagliere o vassoio oppure posizionata in freezer come base di appoggio per sushi e pesce fresco



Cod.	cm	kg	Conf.	Prezzo
PN01348	30X20X4	5	1	35,80 €

## PORTA PIASTRA SALE HIMALAYANO IN FERRO CON MANICI



Cod.	Descrizione	Conf.	Prezzo
PN01349	per PN01348	1	13,90 €

## GRATICOLA CAMINO MANICO LEGNO

In ferro con piedini di appoggio.



Cod.	cm	Conf.	Prezzo
001800	30x25	1	17,30 €
001801	35x30	1	21,65 €
001802	40x35	1	25,45 €
001803	45x40	1	31,70 €

## GRATELLA CON PARACENERE



Cod.	cm	Conf.	Prezzo
041648	40x40	1	56,50 €
041647	50x50	1	67,00 €

## PADELLA PER CASTAGNE

Manico in legno



Cod.	cm	Conf.	Prezzo
PC520	26	20	5,44 €
PC530	30	20	7,35 €

## COLTELLO PER CASTAGNE INOX



Cod.	mm	Conf.	Prezzo
039871	30	20	5,66 €

## PAIOLA GHISA SMALTATA

Manico acciaio verniciato.



Cod.	lt	cm	Conf.	Prezzo
158563	4	25x16	1	104,00 €
158564	6	28x18	1	133,50 €

## PADELLA CASTAGNE GIREVOLE



Cod.	Descrizione	Conf.	Prezzo
063646	acciaio inox	1	61,60 €

**ATTREZZATURA CAMINETTO  
CESTO TONDO PESANTE**



Cod.	cm	Conf.	Prezzo
015646	45x16	1	49,00 €

**ATTREZZATURA CAMINETTO  
CESTO ESAGONO LEGGERO**



Cod.	cm	Conf.	Prezzo
PN00634	50x18	2	37,50 €

**PALETTA PESANTE PER CAMINO**

Manico in ferro.



Cod.	cm	Conf.	Prezzo
063635	60	1	10,40 €

**PALETTA PER CAMINO**

Manico in legno.



Cod.	cm	Conf.	Prezzo
063633	60	1	12,30 €

**MOLLA FORGIATA**



Cod.	cm	Conf.	Prezzo
063631	60	1	13,40 €

**TIRABRACI PER CAMINO**

Manico in legno.



Cod.	cm	Conf.	Prezzo
063634	60	1	12,30 €

**SCOPINO ECONOMICO PER CAMINO**

Manico in ferro. Con setole nere.



Cod.	cm	Conf.	Prezzo
063636	60	1	10,40 €

**SCOPINO PER CAMINO EXTRA**

Manico in legno.



Cod.	cm	Conf.	Prezzo
063632	60	1	12,30 €

**PALETTA PER CARBONE**

Manico in legno.



Cod.	cm	Conf.	Prezzo
042381	13x18	1	15,60 €
042380	16x20	1	19,20 €
042379	21x25	1	20,80 €
053113	27x32	1	26,65 €

**KIT ATTREZZI  
STUFA A PELLET**

Manico in legno.



Cod.	Descrizione	Conf.	Prezzo
PN00484	kit attrezzi	1	34,00 €

## ATTREZZATURA LEGGERA PER CAMINETTO



Cod.	cm	Conf.	Prezzo
040000	58x22	1	18,40 €
056995	70x25	1	32,40 €

## COPPIA ALARI PIGNA

Cod. 063628: Ferro quadro 16.  
Cod. 063629: Ferro quadro 18.



Cod.	cm	Descrizione	Conf.	Prezzo
063628	40	medi	1	37,90 €
063629	40	grandi	1	43,70 €

## ATTREZZATURA PIGNA PER CAMINETTO



Cod.	cm	Conf.	Prezzo
063630	70x29	1	32,10 €

## COPPIA ALARI LUSO PESANTI

Ferro quadro 14.



Cod.	Ø	cm	Conf.	Prezzo
059719	14	38x23x38	1	31,50 €

## ATTREZZATURA PESANTE PER CAMINETTO



Cod.	cm	Conf.	Prezzo
059720	78x32	1	83,50 €

## BRUCIALEGNA LEGGERO CON POMELLI

Ferro tondo Ø 12.

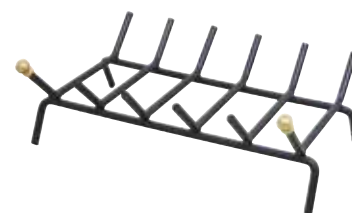

Cod.	cm	Barre	Conf.	Prezzo
008593	46x35x16	6	1	29,80 €
003971	55x35x16	7	1	33,10 €

## COPPIA ALARI SEMPLICE



Cod.	Ø	cm	Conf.	Prezzo
011710	10	31x17x30	1	19,20 €
008535	12	38x23x38	1	30,30 €

## BRUCIALEGNA ANGOLARE LEGGERO

Ferro tondo Ø 12.



Cod.	cm	Barre	Conf.	Prezzo
053854	50x34x16	5	2	26,30 €

**BRUCIALEGNA BASSO ANGOLO CON POMELLO**

Ferro quadro 14.



Cod.	cm	Conf.	Prezzo
063641	50	1	54,30 €

**PARASCINTILLE RETTO 2 ANTE**

In ferro battuto con ante laterali. Decoro con fiore centrale. Verniciatura a polvere.



Cod.	cm	Conf.	Prezzo
033025	90x50	1	36,20 €
PN00487	100x50	1	44,50 €

**BRUCIALEGNA BASSO CON POMELLO**

Ferro quadro 14.



Cod.	cm	Conf.	Prezzo
063638	40	1	52,20 €
063639	50	1	59,00 €
063640	64	1	72,60 €

**CARRELLO PORTALEGNA**

Struttura in lamiera verniciata, 4 ruote piroettanti.



Cod.	cm	Conf.	Prezzo
PN00488	32x40xh80	1	159,50 €

**BRUCIALEGNA LUX PESANTE**

Ferro quadro 14.



Cod.	cm	Conf.	Prezzo
063637	50	1	84,00 €

**PORTA PROSCIUTTO**

In ferro battuto.



Cod.	Descrizione	Conf.	Prezzo
003222	base in legno	1	49,50 €

**PARASCINTILLE CURVO 4 ANTE**

In ferro battuto.



Cod.	Descrizione	cm	Conf.	Prezzo
PN00637	4 ante	95x50	1	51,90 €

**CAMPANA A PARETE**



Cod.	Descrizione	Conf.	Prezzo
004340	in ferro battuto	1	59,40 €



**CESTO MIRTILLI FRAGOLE**



Cod.	cm	Conf.	Prezzo
054481	29	1	10,45 €

**CESTO FUNGHI OVALE MEDIO INTERO**



Cod.	cm	Descrizione	Conf.	Prezzo
016355	40x29x22	medio	1	18,30 €

**CESTO FUNGHI OVALE CHIARO SPEZZATO**



Cod.	cm	Descrizione	Conf.	Prezzo
015249	39x27,5x20	piccolo	1	10,05 €
015250	44,5x33x21	grande	1	12,00 €

**CESTO FUNGHI OVALE GRANDE**



Cod.	Descrizione	cm	Conf.	Prezzo
031211	manico basso	50x35,5x25	1	24,95 €
015251	manico basso	60x40x25	1	39,00 €

**CESTO FUNGHI TONDO SCURO SPEZZATO**



Cod.	Descrizione	cm	Conf.	Prezzo
015253	grande	28x25/43 h	1	10,20 €

**CESTO FUNGHI OLANDA SPEZZATO**



Cod.	Descrizione	cm	Conf.	Prezzo
031212	piccolo	38,5x27x19	1	18,30 €

**CESTO FUNGHI OLANDA CON CAPPOTTINA**



Cod.	Descrizione	cm	Conf.	Prezzo
K00006	medio	40	1	33,20 €

**CESTO FUNGHI OVALE GRANDE SPEZZATO**



Cod.	cm	Conf.	Prezzo
031213	46x32x24	1	23,50 €

**CESTO FUNGHI OLANDA CON CAPPOTTINA**



Cod.	Descrizione	cm	Conf.	Prezzo
K00007	grande	46	1	38,90 €
K00008	grande manico basso	50	1	40,35 €

**CAPOTTINA PER CESTO FUNGHI OLANDA**



Cod.	Descrizione	cm	Conf.	Prezzo
035826	media	34	1	14,90 €
052864	grande	43	1	15,40 €

**BORSA DA FUNGHI IN RETE VERDE**



Cod.	Descrizione	Conf.	Prezzo
063204	fondo grigio	1	10,70 €

**CESTO PORTAFUNGHI CON TRACCOLLA E COPERCHIO**



Cod.	Descrizione	Conf.	Prezzo
059347	piccolo	1	30,10 €
059346	grande	1	37,20 €

**BORSA DA FUNGHI IN RETE CON MANIGLIE**



Cod.	cm	Conf.	Prezzo
054783	42x37	1	6,82 €

**CESTO GERLA MEDIA CON CAPPOTTINA**

In vimini.



Cod.	Descrizione	Colore	Conf.	Prezzo
036236	con cappottina	scuro	1	52,50 €

**BORSA DA FUNGHI MIMETICA DESERT**

Fondo traforato.



Cod.	cm	Conf.	Prezzo
063203	48x42	1	13,80 €

**CESTO MEZZA GERLA FUNGHI CON CAPPOTTINA**



Cod.	Descrizione	cm	Conf.	Prezzo
054663	a tracolla	40x28x28	1	39,00 €

**ZAINO DA FUNGHI VERDE**



Cod.	Descrizione	Conf.	Prezzo
063208	telaio metallo	1	62,00 €

**ZAINO DA FUNGHI VERDE**



Cod.	cm	Conf.	Prezzo
061668	40x25x40 h	1	41,90 €

**COLTELLO FUNGHI CON SPAZZOLINO**



Cod.	Descrizione	Conf.	Prezzo
062004	manico legno	1	9,30 €

**CALIBRO INOX PER FUNGHI**



Cod.	Descrizione	Conf.	Prezzo
063205	con laccio cuoio	1	13,05 €

**OMBRELLO FIBERGLASS MIMETICO GIGANTE**



Cod.	Descrizione	Conf.	Prezzo
063207	doppia tela	1	55,80 €

**BASTONE LAVORATO PER FUNGHI**



Cod.	Descrizione	Conf.	Prezzo
063206	con puntale	1	25,75 €

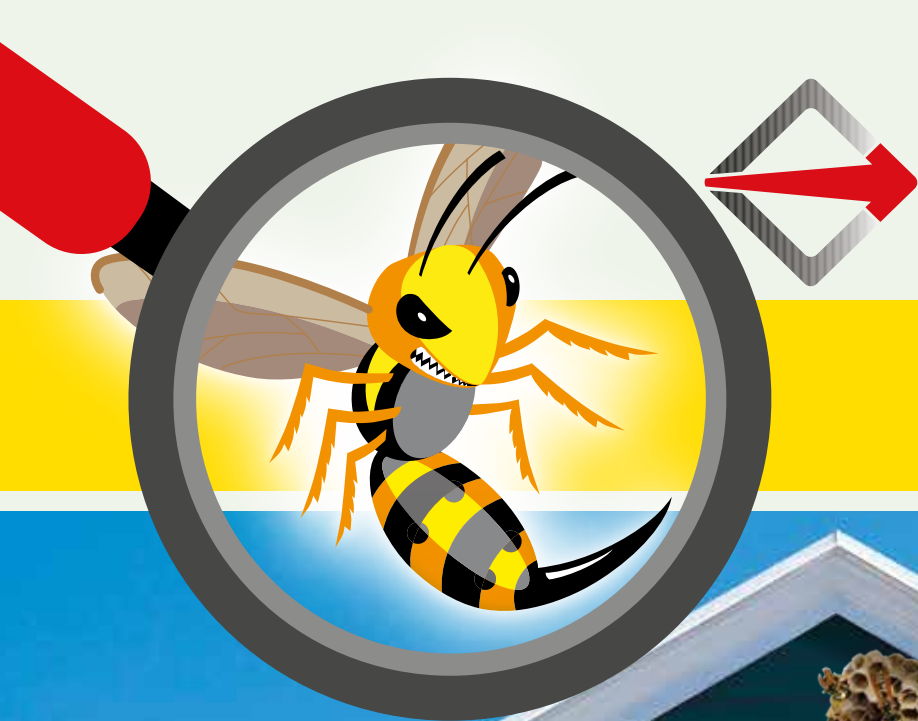

# protemax

PROTEZIONE IN EVOLUZIONE

## LOTTA ALLE VESPE



**Gli Insetticidi Protemax contro vespe e nidi di vespa hanno un'azione abbattente istantanea, e un'azione residuale che previene il riformarsi del nido.**

**4 metri di gittata: ideali per sottotetti, pensiline e grondaie.**

**PROTEMAX è un marchio Zapi SPA, azienda che da 50 anni produce e distribuisce insetticidi e rodenticidi in Italia e in oltre 60 paesi nel mondo**



made in  
**ITALY**



## INSETTICIDI AMBIENTI DOMESTICI

### LARVICIDA IN PASTIGLIE

Elimina in modo selettivo le larve di zanzare senza effetti collaterali su pesci e crostacei. Efficace anche contro la zanzara tigre. Pastiglie effervescenti: pratiche e sicure.



**ACTIVA**

Cod.	Pz	Conf.	Prezzo
<b>PN00302</b>	20	10	10,95 €

### AQUALAB TRAPPOLA PER LARVE DI ZANZARA

Sistema a base di acqua: naturale e sicuro. La naturale attrattiva dell'acqua è aumentata da un additivo alimentare per zanzare. Interrompe il ciclo di moltiplicazione delle zanzare compresa la zanzara tigre. Dispositivo Ø 25 mm x H 20 mm.



**ACTIVA**

Cod.	Descrizione	Conf.	Prezzo
<b>7580344</b>	dispositivo + 3 pastiglie	8	23,20 €
<b>7585127</b>	3 pastiglie di additivo alimentare	20	10,95 €

### ATTRATTIVO ZANZARE ACTIVIX PRO

Esca per dispositivi cattura zanzare.



**ACTIVA**

Cod.	Pz	Conf.	Prezzo
<b>ACTI-ACTIVIXP</b>	1	20	23,15 €

### CANDELA INSETTICIDA ACTI ZANZA

Presidio Medico Chirurgico. Protezione fino a 18h. Può essere accesa e spenta numerose volte. La speciale cera contenuta non fa fumo e odori. 2 candele proteggono fino a 40 mq.



**ACTIVA**

Cod.	gr	Conf.	Prezzo
<b>056879</b>	75	24	4,87 €

### STICK ACTI ZANZA

Bastoncini insetto repellenti per uso esterno. Efficace contro zanzare e altri insetti presenti nell'area di azione. Copertura efficace fino a 25 mq.



**ACTIVA**

Cod.	Pz	Conf.	Prezzo
<b>GA7750</b>	5	12	7,44 €

### ECO SPIRALI INSETTICIDA

Non si spezzano. Non emettono cattivi odori. Composte al 100% da fibre vegetali. Contro tutti i tipi di zanzare comuni, tigre e tropicali.



**ZIGZAG**

Cod.	Descrizione	Conf.	Prezzo
<b>061545</b>	astuccio 10 pz.	10	2,63 €

### SPIRALI PROFUMATE

Tengono lontano zanzare, pappataci e insetti volanti. Disponibili in 3 piacevoli fragranze: geranio, citronella e lavanda.



**VAPE**

Cod.	Descrizione	Conf.	Prezzo
<b>070160</b>	astuccio 10 pz.	24	1,94 €

### SPIRALE INSETTICIDA FULMINE

Per ambienti esterni. Protegge da tutti i tipi di zanzare compresa la zanzara tigre ed altri insetti volanti.



**AEL**

Cod.	Descrizione	Conf.	Prezzo
<b>062998</b>	astuccio 10 pz	24	1,24 €

### OLIO CITRONELLA PER LAMPADE E TORCE

Rende l'aria profumata e allontana zanzare e insetti. Bassa fumosità. Prodotto conforme alle ultime direttive europee.



**AEL**

Cod.	lt	Conf.	Prezzo
<b>GA0455</b>	1	10	4,20 €



## CANDELA CITRONELLA TERRACOTTA



Tiene lontane le zanzare.



Cod.	mm	Conf.	Prezzo
GA7794	150x30	30	1,56 €
GA7797	175x30	25	2,15 €

## CANDELA CITRONELLA ALLUMINIO



Tiene lontane le zanzare. Modello alto.



Cod.	mm	Conf.	Prezzo
GA7790	85x40	60	0,92 €

## CANDELA CITRONELLA ALLUMINIO



Tiene lontane le zanzare. Modello basso.



Cod.	mm	Conf.	Prezzo
GA7791	110x20	60	0,68 €
GA7792	140x22	60	1,14 €
GA7793	165x55	60	1,46 €

## CANDELA CITRONELLA MOCCOLO PER INTERNI

Candela per interni all'olio essenziale di Citronella Giava, paraffina di alta qualità, stoppino a base di fibra naturale senza piombo e nylon. Durata oltre 24 ore.



Cod.	Descrizione	cm	Conf.	Prezzo
063533	citronella	Ø 6,5x10	12	2,54 €
063534	citronella e geranio	Ø 6,5x10	12	2,54 €
063535	citronella e olio di Neem	Ø 6,5x10	12	2,54 €

## CANDELA CITRONELLA PER ESTERNI

Candela con elevata percentuale di olio essenziale di Citronella Giava, paraffina di alta qualità, stoppino antivotto di puro cotone. Durata 8 ore.



Cod.	Descrizione	Ø cm	Conf.	Prezzo
063537	citronella	9,6	12	3,42 €
063538	citronella e geranio	9,6	12	3,42 €
063539	citronella e olio di Neem	9,6	12	3,42 €

## CANDELA CITRONELLA IN TERRACOTTA PER ESTERNI

Candela con elevata percentuale di olio essenziale di Citronella Giava, paraffina di alta qualità, stoppino antivotto di puro cotone. Durata oltre 4 ore.



Cod.	Ø cm	Conf.	Prezzo
063541	9	12	3,45 €
063543	17	12	4,71 €

## CANDELA CITRONELLA IN ALLUMINIO PER ESTERNI

Candela con elevata percentuale di olio essenziale di Citronella Giava, paraffina di alta qualità, stoppino antivotto di puro cotone. Durata oltre 4 ore.



Cod.	Ø cm	Conf.	Prezzo
063542	9	12	2,87 €
063544	17	12	3,77 €

## INSETTICIDA PER INTERNI KARTINE



Per uso non professionale che rilascia vapore contro le zanzare. Su supporto cartaceo a base di Transflustrina. L'azione insetticida del prodotto si esplica attraverso l'accensione e la successiva combustione dei singoli fogli di carta che dura circa 5 minuti. Un foglio di carta serve a proteggere 10 mq di superficie. Compreso di pratico espositore.



Cod.	Descrizione	Pz	Conf.	Prezzo
063263	spezie	10 fogli	30	1,60 €
063264	lavanda	10 fogli	30	1,60 €

## ELETTROEMANATORE SPINA + 10 PIASTRINE



Proposto assieme a 10 piastriine contro le zanzare comuni, tigre e mosche. Protezione per 12 ore sia all'aperto che in casa.



Cod.	Descrizione	Conf.	Prezzo
070155	astuccio	12	7,86 €

## ELETTROEMANATORE LIQUIDO + RICARICA 60 NOTTI



Dotato di un sistema "salva bambino" che impedisce ai più piccoli lo svitamento della ricarica e di un interruttore ON/OFF luminoso. Consigliato per mosche e zanzare.



Cod.	Descrizione	Conf.	Prezzo
070150	in astuccio	12	10,80 €

### PIASTRINE CLASSIC PER ELETTROEMANATORE

VAPE

Offre per 12 ore una protezione costante contro le zanzare comuni, tigre e mosche, con un'azione insetticida sia in casa che all'aperto.



Cod.	Descrizione	Conf.	Prezzo
070157	astuccio 30 piastrine	36	4,66 €

### RICARICA LIQUIDA ANTIODORE 60 NOTTI

VAPE

Combatte gli odori sgradevoli della casa, come umidità e chiuso. Garantisce 60 notti di protezione costante contro le zanzare comuni, tigre e mosche.



Cod.	Descrizione	ml	Conf.	Prezzo
070152	astuccio	36	30	7,89 €

### RICARICA LIQUIDA GIORNO NOTTE

VAPE

Protegge da mosche, zanzare comuni e tigre lasciando anche una gradevole fragranza.



Cod.	Descrizione	Conf.	Prezzo
070197	480 h di protezione	30	7,89 €

### DIFFUSORE ELETTRICO CON RICARICA LIQUIDA ZANZARICIDA

ZIGZAG

2 in 1 :  
- per ricarica liquida  
- per piastrine  
Con tasto ON/OFF e spina rotante.



Cod.	cm	Conf.	Prezzo
070214	9,3x21,5x8,5	12	6,54 €

### PIASTRINE ZANZARICIDA ETOC

ZIGZAG

Per diffusore elettrico. Nuova formula con Etoz zanzaricida contro zanzare comuni, tigre e zanzare tropicali. Inodore.



Cod.	Pz	Conf.	Prezzo
070213	30	24	2,79 €

### RICARICA LIQUIDA ZANZARICIDA

ZIGZAG

Ricarica liquida zanzaricida 360 ore per diffusore elettrico. Nuova formula con Etoz zanzaricida contro zanzare comuni, tigre e zanzare tropicali. Inodore con chiusura salva bambino.



Cod.	ml	Conf.	Prezzo
070215	30	12	4,45 €

### EROGATORE AUTOMATICO LIBERATORE

ZIGZAG

Erogatore automatico con timer programmabile per l'erogazione automatica di Zig Zag Insetticida insettifero al Piretro. Tiene lontani gli insetti molesti. Funziona anche con bombola deodorante Good Air.



Cod.	cm	Conf.	Prezzo
070208	9,3x21,5x8,5	4	18,30 €

### INSETTIFUGO SPRAY PIRETRO PLUS

ZIGZAG

Bomboletta insetticida con speciale valvola dosatrice che consente una erogazione di 50 mg di prodotto con cadenza costante per una copertura di 150 mq. Presidio medico chirurgico. A base di Piretro 1%. Uso domestico.



Cod.	ml	Conf.	Prezzo
070225	250	6	10,35 €

### EROGATORE AUTOMATICO DI INSETTICIDA PER INTERNI

ACTIVA

Funzionamento automatico programmabile e con comando a distanza.



Cod.	Copertura fino	Conf.	Prezzo
PN00098	200 mq	6	42,50 €

### BOMBOLA ANTIZANZARA EROGATORE SPRAY

ACTIVA

Efficace contro zanzare, mosche, pappatacei.



Cod.	ml	Conf.	Prezzo
052371	250	1	17,40 €

### BOMBOLETTA DEODORANTE DA INTERNI

ACTIVA

Per erogatore 037567. Durata 60 giorni circa.



Cod.	Descrizione	ml	Conf.	Prezzo
PN00100	note floreali	250	12	9,66 €

### EROGATORE AUTOMATICO IN OUT

ACTIVA

Dispositivo per interni ed esterni, erogazione programmabile in frequenza e durata grazie al telecomando. Funziona con bombola No Fly 400ml a base di piretro naturale per tenere lontani gli insetti.



Cod.	ml	Conf.	Prezzo
054645	250	10	96,60 €

### BOMBOLA ANTIZANZARA EROGATORE IN OUT

ACTIVA

A base di piretro naturale.



Cod.	ml	Conf.	Prezzo
054646	400	1	23,85 €

### SPRAY CORPO

ZIGZAG

Spray Corpo Repellente. Protezione Giorno e Notte. Difesa 8 ore. Per zanzare tigre.



Cod.	Descrizione	ml	Conf.	Prezzo
059622	per zanzara tigre	75	12	6,24 €

### LOZIONE ANTIPUNTURA VAPE DERM SENSIBLE

VAPE

Latte idratante e doposole antipuntura. Prodotto ad azione repellente, ideale per proteggere dalle punture delle zanzare e lenitivo, per dare sollievo alla pelle dopo una giornata di sole.



Cod.	ml	Conf.	Prezzo
070194	100	12	11,80 €

### LOZIONE ANTIPUNTURA DERM ZERO

VAPE

Repellente antizanzare formulato senza l'aggiunta di alcool, parabeni, coloranti e conservanti. Studiato per minimizzare il rischio di allergie ed è dermatologicamente testato. Indicato contro zanzare comuni e tigre, garantisce fino a 8 ore di protezione. **Ideale per bambini** di età superiore ai 3 anni.



Cod.	ml	Conf.	Prezzo
070187	100	12	11,80 €

### LOZIONE ANTIPUNTURA SPRAY DERM ZERO

VAPE

Repellente antizanzare formulato senza l'aggiunta di alcool, parabeni, coloranti e conservanti. Studiato per minimizzare il rischio di allergie ed è dermatologicamente testato. Spray secco che non unge la pelle e protegge dalle punture di zanzare comuni e tigre fino a 4/5 ore e da zecche fino a 2 ore. **Ideale per bambini** di età superiore ai 3 anni.



Cod.	ml	Conf.	Prezzo
070193	100	12	11,80 €

### PENNA DOPOPUNTURA GEL

VAPE

Applicato dopo una puntura di zanzara, lo stick gel dona, grazie alle sue proprietà lenitive e idratanti, una sensazione di sollievo.



Cod.	ml	Conf.	Prezzo
070183	10	12	8,42 €

### SALVIETTE ANTIPUNTURA

VAPE

Proteggono dalle punture di zanzare e altri insetti alati.



Cod.	Descrizione	Conf.	Prezzo
070182	flowpack 15 pz	12	9,18 €

### SALVIETTA ANTI ZANZARE ZANZA ZERO 2.0

NEWPHARM

Con formulazione inodore e dermatologicamente testata. Protegge la pelle, senza ungerla, dalle punture delle zanzare di varie specie, sia nelle ore diurne che nelle ore notturne, per circa sei ore dal trattamento. Compreso di pratico espositore.



Cod.	Descrizione	Conf.	Prezzo
063265	monodose	1	1,45 €

## ANTIZANZARA PORTATILE NEW

ACTIVA



Cod.	Colore	Conf.	Prezzo
059075	oliva	6	45,80 €

## MARSUPIO HOLSTER PER EMANATORE ZANZA BREAK

ACTIVA



Cod.	Descrizione	Conf.	Prezzo
059077	marsupio	12	17,20 €

## ANTIZANZARA PORTATILE MINI HALO THERMACELL

ACTIVA

Efficace in ambienti esterni. Inodore, senza fumi, senza fiamma, senza fili. Ricarica da 120 ore.



Cod.	Colore	Conf.	Prezzo
057406	blu	6	51,50 €
057408	verde	6	50,10 €
PN00967	bianco	6	50,10 €

## ANTIZANZARA LANTERNA PATIO

ACTIVA

Efficace in ambienti esterni, inodore, senza fili, senza fumo.



Cod.	Descrizione	Conf.	Prezzo
061355	con luce	6	50,10 €

## RICARICA ANTIZANZARE THERMACELL

ACTIVA



Cod.	Descrizione	Conf.	Prezzo
GA7746	4 cartucce - 12 piastre - 48 ore	12	42,90 €
GA7747	10 cartucce - 30 piastre - 120 ore	10	85,80 €
057405	1 cartuccia - 3 piastre - 12 ore	12	12,30 €

## TRAPPOLA ATTRATTIVA PER MOSCHE

Fito

Un'attrattivo efficacissimo, sviluppato da professionisti. Dura 2-3 settimane. Attra le mosche da un massimo di 10 metri di raggio. Uccide la maggior parte delle mosche fastidiose. Riutilizzabile con la ricarica.



Cod.	Descrizione	g	Conf.	Prezzo
058992	-	20	6	10,25 €
058993	ricarica 3 pz	20	12	11,65 €

## INSETTICIDA LIQUIDO CIP OFF

GIARDINI D'ITALIA

Insetticida liquido. Emulsione per uso civile a base di cipermetrica. Lunga persistenza, azione abbattente per la lotta contro mosche, zanzare e altri insetti.



Cod.	ml	Conf.	Prezzo
063047	250	1	13,50 €
063048	1000	1	27,00 €

## INSETTICIDA CONCENTRATO MICROCAPSULATO

NEWPHARM

Formulazione liquida a base acqua. Privo di solventi, incolore e completamente inodore a forte effetto abbattente e residuale. Previene l'insorgere di successive infestazioni per **almeno 2/3 settimane. Efficace contro blatte, scorpioni, formiche, pulci, ragni, cimici, zecche, pesciolini d'argento, mosche, tafani, zanzare, moscerini, vespe e acari.**



Cod.	ml	Conf.	Prezzo
063261	250	24	21,60 €
063262	1000	12	48,80 €

## INSETTICIDA CONCENTRATO EXPELL

NEWPHARM

Insetticida inodore ed incolore. Agisce per contatto ed ingestione contro insetti striscianti quali scarafaggi, formiche, pesciolini d'argento e cimici, ed insetti volanti quali **mosche, zanzare, pappataci, vespe, calabroni e tignole.**



Cod.	lt	Conf.	Prezzo
063260	1	12	28,05 €

## SPECIAL ONE INSETTICIDA EFFETTO BARRIERA

ACTIVA

Efficace contro insetti volanti, 8 ore senza punture. Efficace contro gli insetti striscianti fino a 3 settimane. Sicuro, non macchia e non lascia aloni. **Efficace su insetti volanti e striscianti. Per uso interno ed esterno. Con effetto barriera.**



Cod.	ml	Conf.	Prezzo
PN00952	600	18	9,59 €



### INSETTICIDA ARIA APERTA INTERNO/ESTERNO

Potente azione abbattente, residuale, repellente. Libera da insetti anche una casa con finestre aperte grazie all'effetto zanzariera virtuale. Speciale tasto dotato di canula per doppia erogazione. Non danneggia le piante. Non macchia le superfici.



Cod.	ml	Conf.	Prezzo
059254	500	12	8,95 €

### INSETTICIDA MULTINSETTO SPAZIOTEMPO

Può essere usato anche preventivamente su tutte le superfici di casa, su stipiti di porte e finestre, su grate, zanzariere, muri e pavimenti; su terrazze ed esterni in genere, loggiati, verande e gazebo per tenere lontano tutti i tipi di insetti.



Cod.	ml	Conf.	Prezzo
070200	500	12	6,66 €

### INSETTICIDA MOSCHE E ZANZARE PROFUMATO

Insetticida profumante efficace contro tutti gli insetti volanti e anche contro la zanzara tigre. Formula senz'acqua: per una diffusione micronizzata del prodotto, che resta in sospensione più a lungo e lo rende più efficace prolungandone l'effetto. Non bagna e non macchia le superfici.



Cod.	ml	Descrizione	Conf.	Prezzo
070201	500	eucalipto mentolo	12	6,06 €
070202	500	bouquet di rose	12	6,06 €
070203	500	lavanda	12	5,67 €

### INSETTICIDA SPRAY MOSCHE E ZANZARE

Rimedio istantaneo contro mosche, zanzare e altri insetti.



Cod.	ml	Conf.	Prezzo
070166	400	24	4,63 €

### INSETTICIDA MOSCHE ZANZARE FULMINE

Insetticida spray 24 ore contro mosche e zanzare. Utilizzabile anche in ambienti domestici.



Cod.	ml	Conf.	Prezzo
063000	400	24	4,50 €

### INSETTICIDA SPRAY CASA TERRAZZO GARDEN

Con piretro naturale, a base acqua (non contiene alcool), non danneggia le piante.



Cod.	ml	Conf.	Prezzo
061540	500	6	6,74 €

### INSETTICIDA MULTINSETTO HABITA MICROINCAPSULATO

Insetticida liquido inodore a lunga persistenza garantita dalla microincapsulazione che permette il lento rilascio del principio attivo, in erogatore a pompetta (no gas). Contro formiche, scarafaggi, zecche, cimici, pulci, scorpioni, mosche e zanzare.



Cod.	ml	Conf.	Prezzo
070210	500	12	9,25 €

### INSETTICIDA NEWO1

In formulazione acquosa. Insetticida pronto all'uso polivalente ideale per interventi negli ambienti interni frequentati dagli animali domestici. Stimola la fuoriuscita degli insetti dai loro nidi, determinandone la rapida eliminazione. Agisce contro **blatte, formiche, mosche, zanzare e pulci**.



PRONTO USO

Cod.	ml	Conf.	Prezzo
063257	750	12	13,70 €

### INSETTICIDA ALL ONE

Insetticida acaricida pronto all'uso. Ampio spettro d'azione: contro insetti striscianti e volanti. Formidabile per trattare cuccie e giacigli di animali domestici. Può essere impiegato in tutti i contesti domestici. **Uso domestico - bassa tossicità.**



Cod.	ml	Conf.	Prezzo
7584458	500	12	9,73 €

### STRISCIA ATTIRAMOSCHE

Rimedio di facile utilizzo che non contiene insetticida e per questo motivo può essere tranquillamente utilizzato in ambienti sensibili.



Cod.	Descrizione	Conf.	Prezzo
070175	blister 4 pz	24	3,35 €



## STRISCIA MOSCHICIDA

Trappola adesiva acchiappa mosche, ecologica, senza insetticida. Astuccio da 4 strisce preincollate appendibili, con super attrattivo alimentare. Per interni ed esterni.



Cod.	Pz	Conf.	Prezzo
070216	4	24	2,11 €

## MOSCHICIDA GRANULARE

Pronta all'uso. Esca potenziata con adescanti, utilizzabile in presenza di animali in ambienti esterni ed interni.



Cod.	g	Conf.	Prezzo
032064	100	12	12,55 €

## INSETTICIDA IN GRANULI SHEILA RBI

Esca moschicida in granuli pronti all'uso ad elevato potere abbattente e lunga persistenza. Agisce sia per contatto che per ingestione attirando molteplici specie di **mosche e mosconi**. Grazie agli attrattivi presenti infatti, l'esca agisce efficacemente su distanze notevoli. Compreso di pratico espositore.



Cod.	g	Conf.	Prezzo
063266	100	12	4,93 €

## TRAPPOLA ECOLOGICA UNIVERSALE KILLA

Costituita da un adattatore giallo applicabile ad una comune bottiglia d'acqua in plastica, contro mosche e insetti.



Cod.	Descrizione	Conf.	Prezzo
042195	per tutti i tipi di insetti	12	14,25 €

## SPRAY NIDI DI VESPE E CALABRONI

Getto potente e lungo fino a 6 metri grazie al protossido d'azoto ed alla speciale valvola "Jet-Pompieri". Un vero e proprio distruttore di nidi, che si trovano anche a notevole distanza. Sopprime larve, uova e pupe, portando ad esaurimento totale il nido trattato. Uccide anche gli insetti che ritornano al nido dopo il trattamento. Utilizzato anche dai vigili del fuoco.



Cod.	ml	Conf.	Prezzo
070205	500	12	10,95 €

## INSETTICIDA VESPE E NIDI DI VESPA

Insetticida spray pronto all'uso con una potente azione abbattente immediata contro vespe e nidi di vespe. Lunga gittata, fino a 4 metri.



Cod.	ml	Conf.	Prezzo
054209	750	24	8,47 €

## INSETTICIDA VESPE SCHIUMA

Lunga gittata, fino a 4 metri. Formula che previene il riformarsi del nido. La schiuma immobilizza le vespe e ne impedisce la fuga.



Cod.	ml	Conf.	Prezzo
054213	750	24	8,47 €

## INSETTICIDA VESPE SPRAY FULMINE

Formulazione spray per eliminare istantaneamente mosche, zanzare, vespe e altri insetti volanti.



Cod.	ml	Conf.	Prezzo
063001	500	12	5,09 €

## INSETTICIDA VESPE SCHIUMA FULMINE

Emette una schiuma che respinge vespe e calabroni. Getto potente che raggiunge fino a 4 metri di distanza.



Cod.	ml	Conf.	Prezzo
062999	500	12	5,09 €

## TRAPPOLA CALABRONI/VESPE MOSCHE DELLA FRUTTA

Utile alla cattura degli insetti indesiderati presenti nei giardini, balconi, gazebo ed altri luoghi esterni e può essere applicata anche su frutteti e vigneti. La particolare forma impedisce l'uscita degli insetti favorendo così la loro eliminazione.



Cod.	ml	Conf.	Prezzo
063267	100	1	6,94 €

### ESCA ATTRATTIVA VESPE E CALABRONI VESPALEX

Formulazione liquida concentrata. Per la cattura di vespe, compresa la vespa velutina, calabroni e mosche. Costituito da ingredienti naturali, persiste per oltre 6 settimane resistendo all'evaporazione e alla decomposizione. L'esca risulta inodore e attiva a qualsiasi temperatura.



Cod.	ml	Conf.	Prezzo
063268	200	12	19,50 €

### INSETTICIDA RAGNI E RAGNATELE

Getto lungo e mirato fino a 3 metri. Insetticida specifico per trattamenti contro i ragni e contro formazione delle ragnatele. Possiede una doppia azione: un'elevata efficacia immediata, con l'abbattimento istantaneo dei ragni entro i primi 15-20 secondi ed una prolungata azione residuale risultando efficace fino a 40 giorni dall'applicazione, con conseguente mancata formazione delle ragnatele.



Cod.	ml	Conf.	Prezzo
070206	500	12	9,14 €

### INSETTICIDA SPRAY FORMICHE SCARAFAGGI

Insetticida specifico per trattamenti "terra-muro". Contro formiche, scarafaggi e tutti gli insetti striscianti. Ha un'efficacia immediata (15-45 sec.), un'azione snidante e un effetto residuale (fino a 30 giorni). Formula senz'acqua. Non macchia le superfici.



Cod.	ml	Conf.	Prezzo
070204	500	12	7,19 €

### ESCA FORMICHE IN TRAPPOLE

Esche in gel pronte all'uso per il controllo delle formiche in ambienti domestici.



Cod.	Descrizione	Conf.	Prezzo
070170	blister 4 pz	12	7,84 €

### ANTIFORMICA TRAPPOLA

Esca gel insetticida specifica per formiche contenuta all'interno di contenitori di plastica con 2 aperture per permettere alle formiche di entrare e uscire.



Cod.	Descrizione	Conf.	Prezzo
039091	in gel - blister 3 pz	12	5,93 €

### ESCA INSETTICIDA

In plastica rigida pronta all'uso, con esca in gel da 10 gr contenente un attrattivo zuccherino ed un abbattente contro le formiche. Sicura per bambini ed animali domestici. Inodore, non cola, non sporca. Abbatte l'intera colonia in breve tempo. Oltre 2 mesi di efficacia.



Cod.	Descrizione	gr	Conf.	Prezzo
070219	formiche	10	24	3,65 €
070220	scarafaggi	4	24	3,94 €

### TRAPPOLA SCARAFAGGI ECO

Trappola adesiva con attrattivo alimentare. Pronta all'uso. Ad alto potere collante. Idonea per l'applicazione dell'HACCP. Per blatte, scarafaggi, scorpioni ed insetti striscianti in genere. Non cola. Senza insetticida, inodore.



Cod.	Pz	Conf.	Prezzo
070221	3	24	3,54 €

### INSETTICIDA SPRAY ACARI E CIMICI LETTI

Aiuta a prevenire le allergie da acari della polvere, inodore, non macchia.



Cod.	ml	Conf.	Prezzo
061541	300	12	5,48 €

### INSETTICIDA SPRAY CIMICI

Insetticida aerosol specifico per cimici, ragni e millepiedi. La sua azione agisce impedendone il ritorno a lungo tempo.



Cod.	ml	Conf.	Prezzo
070178	300	12	8,54 €

### INSETTICIDA LIQUIDO CIMICI

Microincapsulato e pronto all'uso. Insetticida liquido a lento rilascio. Per cimici, pulci e zecche. Azione preventiva e duratura. Inodore.



Cod.	ml	Conf.	Prezzo
070209	500	12	8,93 €

## INSETTICIDA ANTIZECCHIE CONCENTRATO

Insetticida anti zecche, pulci, pidocchi, cimici, ecc. Utilizzabile in ambienti areati, all'interno e all'esterno, anche nelle cucce.



Cod.	ml	Conf.	Prezzo
058024	50	24	10,80 €

## INSETTICIDA ANTIZECCHIE NEO CARBOSAN

Insetticida emulsionabile per uso domestico e civile a largo spettro d'azione.



Cod.	gr	Conf.	Prezzo
058025	750	15	14,90 €

## INSETTICIDA IN POLVERE INSECTOSEC CANI E GATTI

Insetticida e acaricida in polvere, a base di terra di diatomee, capace di provocare rapidamente la disidratazione dei parassiti. Ideale per il trattamento di gabbie e cucce di animali domestici. Agisce contro **formiche, acaro rosso e pulci**.

**Naturale - non tossico.**



Cod.	g	Conf.	Prezzo
063258	100	12	13,90 €

## INSETTICIDA IN POLVERE INSECTOSEC POLLI

Insetticida e acaricida a base di terra di diatomee capace di provocare rapidamente la disidratazione dei parassiti. Ideale per il trattamento dei pollai contro l'acaro rosso dei polli, adatto anche per gabbie di volatili. Agisce contro **l'acaro rosso, formiche e pulci**.

**Naturale - non tossico.**



Cod.	g	Conf.	Prezzo
063259	100	12	13,90 €

## INSETTICIDA SPRAY OVERCID

Bombola autosvuotante adatta per insetti volanti, tarme, tarli, acari, formiche, scarafaggi, pulci, cimici, insetti striscianti ecc.



Cod.	ml	Conf.	Prezzo
054208	150	8	5,73 €

## INSETTICIDA FUMIGATORE DOBOL

Insetticida domestico, un Fumigante (fumogeno) ad azione insetticida facile da utilizzare. Offre una grande sicurezza ed efficacia come insetticida contro tari e insetti.



Cod.	g	Conf.	Prezzo
058013	20	30	32,00 €

## TOPICIDI E DISABITUANTI PER ESTERNO

### TOPICIDA ZAPICOL IN TUBO

Colla in tubo ad elevato potere collante anche per la cattura di topi, ratti e insetti. Addatta anche ad ambienti esterni, resistente alla pioggia. Non contiene sostanze velenose.



Cod.	g	Conf.	Prezzo
025801	135	50	1,59 €

### MAXI TRAPPOLE ADESIVE PER TOPI 2 PZ

Trappole adesive, colla resistente all'umidità, forte azione collante verso i ratti.



Cod.	cm	Conf.	Prezzo
063664	15x20	1	3,39 €
054627	20x30	1	4,41 €

### RODENTICIDA PASTA BM-50

Esca in grano decorticata e lavorata con speciale procedimento per aumentare la sua efficacia verso topi e ratti.



Cod.	kg	Conf.	Prezzo
059084	0,15	1	2,19 €

## TOPICIDA PROTEMAX PASTA CEREALI



Esca versatile pronta all'uso.



Cod.	kg	Conf.	Prezzo
053183	1,5	12	14,50 €

## TOPICIDA PROTEMAX GRANO BRODIFACOM



Esca in grano decorticata e lavorata con speciale procedimento per aumentare la sua efficacia verso topi e ratti.



Cod.	kg	Conf.	Prezzo
053184	1,5	1	11,55 €
059085	0,15	1	1,79 €

## RODENTICIDA BLOCCO PARAFFINATO



Un'esca rodenticida pronta all'uso, efficace contro topi e ratti.



Cod.	gr	Conf.	Prezzo
059313	300	20	4,97 €

## TOPICIDA PROTEMAX PASTA ROSSO DF



Un'esca rodenticida pronta all'uso, efficace contro topi e ratti.



Cod.	kg	Conf.	Prezzo
061431	1,5	8	11,05 €

## TOPICIDA PASTA BLU BF



È un'esca rodenticida pronta all'uso in pasta. È ideale per il controllo d'infestazioni da topo domestico e ratto grigio. È caratterizzata da una miscela ben bilanciata d'ingredienti di origine alimentare molto appetibili per le specie di roditori sopraindicate.



Cod.	g	Conf.	Prezzo
063663	500	1	1,71 €

## MOUSE BAIT STATION CONTENITORE TOPICIDA



Contenitore di sicurezza per esche topicida. Esca non inclusa.



Cod.	cm	Conf.	Prezzo
054207	12,5x9,5x40	10	6,79 €

## CONTENITORE PER ESCHETOPICIDE RAT BAIT STATION GRANDE



Contenitore di sicurezza per esche topicida. Esche non incluse.



Cod.	cm	Conf.	Prezzo
053455	29x19x11	6	7,76 €

## TRAPPOLA



Cod.	Descrizione	Conf.	Prezzo
004590	per talpe	10	2,38 €
004589	per topi	10	1,23 €

## TRAPPOLA TOPI POWER CAT



Cod.	Descrizione	Conf.	Prezzo
GA8194	blister 2 pz.	40	3,96 €

## TRAPPOLA TOPI POWER CAT



Cod.	Descrizione	Conf.	Prezzo
GA8196	blister maxi	1	8,55 €

## TRAPPOLA TOPI SUPER CAT PICCOLA



SWISS INNO

Cod.	Descrizione	Conf.	Prezzo
063862	blister 2 pz.	1	5,22 €
063863	esca di ricambio 6 pz.	1	5,22 €

## TRAPPOLA TOPI SUPER CAT GRANDE



SWISS INNO

Cod.	Descrizione	Conf.	Prezzo
063864	blister 1 pz.	1	8,96 €
063865	esca di ricambio 3 pz.	1	8,96 €

## TRAPPOLA PER TOPI A SCATTO FURBA



Cod.	mm	Descrizione	Conf.	Prezzo
148545	62x57x76	piccola	30	5,25 €
148546	100x95x128	grande	15	10,50 €

## TRAPPOLA TOPO TUBO PLASTICA



Cod.	Descrizione	Conf.	Prezzo
040804	usa e getta	12	1,76 €

## TRAPPOLA TOPO IGLOO PLASTICA

2 entrate.



Cod.	Descrizione	Conf.	Prezzo
040805	usa e getta	12	3,38 €

## TRAPPOLA TOPO GALLERIA



Cod.	Descrizione	cm	Conf.	Prezzo
004595	piccola	20	12	10,30 €
004596	media	30	12	13,95 €

## SCACCIA TALPE E RODITORI

Per terreni coltivati.



Cod.	Descrizione	Conf.	Prezzo
GA8190	a batteria	1	26,30 €

## DISABITUANTE IN GEL PER TOPI RATTI

Studiato per allontanare in modo naturale topi e ratti che infestano case, orti, giardini, rimesse, box, ecc. Il prodotto resiste all'acqua, all'umidità e alle intemperie, offrendo una lunga persistenza.



Cod.	lt	Conf.	Prezzo
063284	1	12	14,10 €

## DISABITUANTE TALPE GRANULARE

Prodotto granulare da spargere sul terreno per allontanare in maniera naturale le talpe, impedendo la formazione di gallerie e tane che possono rovinare giardini, tappeti erbosi, orti, frutteti ed aree esterne in genere.



Cod.	lt	Conf.	Prezzo
063286	1	12	11,75 €

## REPELLENTE OUT TALPE

Granulare. Si distribuisce sul terreno per allontanare le talpe in modo innocuo e prevenirne il ritorno.



Cod.	kg	Conf.	Prezzo
063086	1	1	15,85 €



## DISABITUANTE GECHI SPRAY

Il prodotto è costituito da una miscela di oli essenziali studiati appositamente per allontanare in modo naturale e per lungo tempo gechi e lucertole che infestano case, terrazzi, prati, giardini, aiuole, ecc.



Cod.	ml	Conf.	Prezzo
063288	750	12	13,85 €

## DISABITUANTE RETTILI GRANULARE

Prodotto granulare a base di sostanze aromatiche in grado di allontanare naturalmente i rettili. Da utilizzare in ambienti esterni.



Cod.	lit	Conf.	Prezzo
063287	1	12	14,10 €

## REPELENTE OUT PICCIONI

Granulare. Forma una barriera aromatica ad elevata persistenza verso i piccioni e volatili.



Cod.	kg	Conf.	Prezzo
063085	1	1	15,85 €

## DISABITUANTE PICCIONI SPRAY

Allontana in modo naturale i piccioni da davanzali, finestre, balconi, terrazzi, grondaie e sottotetti. Formulazione a base di sostanze aromatiche.



Cod.	ml	Conf.	Prezzo
063285	750	12	11,25 €

## DISABITUANTE CANI E GATTI SPRAY

Studiato per interrompere in breve tempo le cattive abitudini degli animali domestici. Il prodotto può essere usato in tutti gli ambienti domestici come terrazze, balconi, cantine, box, recinti, marciapiedi e risulta ideale per cespugli, vasi, porte, ruote d'auto, ecc.



Cod.	ml	Conf.	Prezzo
063283	750	12	10,45 €

## REPELENTE CANI-GATTI ALGOFLASH

Allontana cani e gatti da giardini, cespugli, aree di gioco, vasi, balconiere, ecc. Un prodotto in forma granulare che mediante la sua azione olfattiva allontana gli animali dai luoghi trattati.



Cod.	Descrizione	gr	Conf.	Prezzo
058022	granulare	400	12	18,75 €

## DISSUASORE PLURISPILLO ANTIVOLATILE

Base in policarbonato e punte in acciaio inox. Ø punte 1,3 mm. Punte arrotondate disposte in modo trasversale e longitudinale sulla base. Applicare su superfici ampie.



Cod.	N. punte	H punte cm	L base cm	Conf.	Prezzo
3850002	30	11	50	50	2,03 €

## DISSUASORE PLURISPILLO BASE FLESSIBILE ANTIVOLATILE

Punte e base in acciaio inox. Ø punte 1,3 mm. Punte arrotondate disposte in modo trasversale e longitudinale sulla base. Base estremamente flessibile e facilmente sezionabile.



Cod.	N. punte	H punte cm	L base cm	Conf.	Prezzo
3850000	80	11	100	25	3,90 €

## BARRA ANTI-INTRUSIONE ANGOLARE IN POLIPROPILENE

Dissuasore appuntito in polipropilene a forma di L a 90°, per proteggere la tua casa da intrusioni indesiderate. Angolare formato da primo lato cm 3 e secondo lato cm 2.



Cod.	L base cm	Conf.	Prezzo
3850014	46	24	7,28 €

## MATTONELLA ANTI-INTRUSIONE IN POLIPROPILENE

Dissuasore appuntito in polipropilene, a forma di mattonella, per proteggere la tua casa da intrusioni indesiderate. Composto da 3 strisce unite di 3 cm. "modellabili" per evitare arrampicamento su tubi pluviali, grondaie, etc.



Cod.	cm	Conf.	Prezzo
3850016	23x9	24	7,28 €

### NASTRO ARGENTO ANTIUCCELLI



Grazie ai suoi riflessi luminosi e agli affetti sonori prodotti dal movimento, protegge dai danni provocati da uccelli.

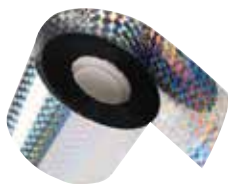

Cod.	cm	Pz	Conf.	Prezzo
797800	7x10	30	24	6,57 €

### PALLONE ANTIUCCELLI



Cod.	Descrizione	Conf.	Prezzo
GA8187	vari colori	3	19,80 €

### REPELLENTE ULTRASUONI MAGNETO



L'elevato stress sonoro creato da MAGNETO, spinge insetti infestanti e roditori ad abbandonare l'area infestata tramite le onde sonore ed elettromagnetiche ad alta intensità emesse, non infastidiscono animali domestici. Efficace contro topi, ratti ed insetti.



Cod.	cm	g	Conf.	Prezzo
054476	7,5x7,5x12,5	150	1	25,90 €

### REPELLENTE ULTRASUONI MOSCHE E ZANZARE



Mosche, ragni, formiche, pulci, zecche e api sono particolarmente infastiditi da dissuasori ultrasonici. Non crea fastidi ad animali domestici.



Cod.	cm	g	Conf.	Prezzo
054477	7,5x5,5x8,5	92	1	13,45 €

### REPELLENTE ULTRASUONI PICCIONI



Genera suoni repellenti specifici per allontanare piccioni ed uccelli. Ideale per balconi, terrazzi, portici, garage. Volume regolabile. Batteria non inclusa.



Cod.	Descrizione	Conf.	Prezzo
061407	mod. Bird Repel	1	39,40 €

## ANTI FORMICHE E LUMACHE

### INSETTICIDA IN POLVERE



Contro scarafaggi, cimici, pulci, formiche, zecche, insetti striscianti e volanti.



Cod.	g	Conf.	Prezzo
054204	500	24	5,57 €

### INSETTICIDA IN POLVERE DARTEX PER INSETTI STRISCANTI



Polvere secca, contiene una sostanza amariante (Denatonium Benzoate) atta a ridurre il rischio d'ingestione accidentale da parte dell'uomo.



Cod.	Descrizione	kg	Conf.	Prezzo
057932	busta	1	1	6,52 €

### INSETTICIDA IN POLVERE



Polvere insetticida pronta all'uso per il trattamento e la disinfestazione da insetti striscianti (scarafaggi, formiche, pesciolini d'argento, pulci, pidocchi, acari,...) in aree esterne o ampie superfici chiuse. Particolarmente adatto per disinfestare abitazioni, caserme, ospedali, alberghi, ristoranti, magazzini e tutti gli ambienti domestico-civili in genere. L'efficacia permane per settimane.



Cod.	gr	Conf.	Prezzo
070217	250	12	6,49 €
070218	1000	12	9,02 €

### ESCA ANTIFORMICHE



Polvere bagnabile microgranulare ad azione ritardata, viene trasportata nel nido ed elimina la colonia. Lunga persistenza, attivo sia per ingestione che contatto.



Cod.	g	Conf.	Prezzo
054210	500	24	16,00 €

### DISABITUANTE LUMACHE



Prodotto naturale in granuli Sepiolite. Non contiene sostanze insetticide o chimiche. La sua caratteristica di assorbire grandi quantità di acqua crea condizioni sfavorevoli alla vita di lumache e limacee. Innocuo su animali domestici. **Biologico.**



Cod.	kg	Conf.	Prezzo
056738	1	1	9,51 €

## LUMACHICIDA FERRAMOL

Esca lumachicida a base di fosfato di ferro, combinazione che esiste allo stato naturale. A contatto con l'umidità i granuli si trasformano in palline-esca e diventano particolarmente appetitose per le limacce. Sono molto resistenti alla pioggia. Nessuna forma d'inquinamento possibile.

**Biologico.**



Cod.	gr	Conf.	Prezzo
058995	500	12	9,94 €

## LUMACHICIDA PPO

Esca granulata pronta all'uso, doppia azione: per contatto ed ingestione, resistente alle intemperie, ideale per giardini, piante floreali ed ornamentali, elimina lumache, limacce, chioccioline.



Cod.	g	Conf.	Prezzo
054202	500	25	2,79 €

## TRAPPOLA PER LUMACHE 2PZ

Trappola naturale, atossica per lumache. Da interrare negli orti o dove le lumache creano fastidi. Aggiungere nella trappola un po' di birra e zucchero.



Cod.	cm	Conf.	Prezzo
054478	11,5x11,5x10	1	4,13 €

## INSETTICIDI PIANTE

### INSETTICIDA ANTI COCCINIGLIA DIFESAN

Utilizzare per debellare la cocciniglia da tutte le piante ornamentali verdi e fiorite in ambienti domestici e in ambienti esterni.



Cod.	ml	Conf.	Prezzo
058011	100	24	6,40 €

### INSETTICIDA TRIPLA AZIONE IKEBANA

Insetticida, acaricida e fungicida pronto all'uso per la protezione delle piante ornamentali e da fiore in appartamento o in giardino. Controlla efficacemente afidi, larve di lepidotteri plusia, bega, nottue, ragnetti rossi e le principali malattie fungine quali oidio e ruggini.



Cod.	ml	Conf.	Prezzo
063282	750	12	14,05 €

## INSETTICIDA LINEA SIRIBAK PIANTE FIORI

Insetticida a bassa tossicità ed a largo spettro d'azione, pronto all'uso



Cod.	ml	Conf.	Prezzo
058009	500	18	10,65 €

## CONCIMI E TRATTAMENTI PIANTE

### AFIDI STOP BIO

Prodotto naturale a base di Ortica. Pronto all'uso. Spruzzato sulle parti delle piante infestate le rende inospitali per questi parassiti. Il ferro all'interno stimola la pianta rendendola più resistente ai parassiti.



Cod.	ml	Conf.	Prezzo
056733	500	1	8,73 €

### COCCINIGLIA STOP BIO

Prodotto naturale a base di Olio di Pino. Pronto all'uso. Spruzzato sulle parti delle piante infestate, le rende inospitali per cocciniglie e altri insetti.



Cod.	ml	Conf.	Prezzo
056734	500	1	8,73 €

### CRITTOGRAME STOP BIO

Prodotto naturale a base di Equiseto. Pronto all'uso. Spruzzato sulle parti delle piante infestate le rende inospitali a ruggini, peronospera e ticchiolatura; ostacolandone la loro diffusione.



Cod.	ml	Conf.	Prezzo
056735	500	1	8,73 €

## CORROBORANTE ZEOLITE

### Protezione contro la mosca dell'olivo.

Potenziatore delle difese delle piante. Sostanza di origine naturale che migliora la resistenza delle piante agli stress biotici ed abiotici, creando una barriera protettiva. Inoltre asciuga la vegetazione e cicatrizza le eventuali ferite molto rapidamente, eliminando le condizioni favorevoli allo sviluppo di funghi e muffe.



Cod.	kg	Conf.	Prezzo
061400	1	12	12,00 €
061401	6	1	39,50 €

## COLLA SPRAY INSETTI STOP

Colla specifica che crea una barriera fisica per la cattura di mosche e insetti. Pronto all'uso non essicca e conserva le proprie caratteristiche anche se esposta agli agenti atmosferici.



Cod.	ml	Conf.	Prezzo
058994	400	12	10,65 €

## NASTRO BIADESIVO ANTI INSETTI

Protegge le piante da frutto ed ornamentali. Ampio campo d'impiego. Adesività prolungata nel tempo.



Cod.	m	Conf.	Prezzo
036010	5	24	12,85 €

## LUCIDANTE FOGLIARE SPRAY

Lucida le foglie in modo naturale. Lascia una pellicola protettiva e antistatica. Spruzzare da una distanza di 25-30 cm.



Cod.	ml	Conf.	Prezzo
026051	500	24	9,82 €

## CONCIME LIQUIDO MAGNECAL FOGLIARE

Concime liquido fogliare ricco in calcio e magnesio con grande capacità di penetrazione nelle foglie grazie all'azione veicolante dell'azoto nitrico. Consente di intervenire contro seccumi e necrosi delle colture.



Cod.	gr	Conf.	Prezzo
057984	200	20	6,20 €
057985	1000	12	13,70 €

## CONCIME IN POLVERE POLTISEP 20

Polvere bagnabile. Da utilizzare per la concimazione fogliare. Non effettuare l'applicazione durante la fioritura.



Cod.	kg	Conf.	Prezzo
057996	1	20	10,05 €

## CONCIME RAMEICO GRANITELLO

Con solfato di rame.



Cod.	kg	Conf.	Prezzo
058002	1	12	12,10 €

## CONCIME RAMESEP FLOW PB

In polvere.



Cod.	kg	Conf.	Prezzo
057999	1	12	13,70 €

## CONCIME RAMESEP PB 30

Anticrittogamico e fungicida adatto a piante da orto e da frutto. Busta in polvere.



Cod.	kg	Conf.	Prezzo
058000	1	20	13,65 €



## CONCIME RAMESEP PB 50

In polvere.



Cod.	kg	Conf.	Prezzo
058001	1	20	16,60 €

## ZOLFOSEP 80 PB

Polvere bagnabile. Correttivo per uso agricolo. Il prodotto è costituito dalla materia prima zolfo elementare ottenuto a partire da zolfo e correttivi consentiti in agricoltura biologica.



Cod.	kg	Conf.	Prezzo
058006	1	12	6,80 €

## CONCIME RAMEZOL FLOW 17-3

In pasta liquida.



Cod.	kg	Conf.	Prezzo
058003	1	12	18,10 €

## CALCE IDRATATA

Prodotto a base di calce ed acqua. La calce idrata, che è ottenuta per idratazione della calce viva, è costituita prevalentemente da idrossido di calcio. Viene utilizzata nell'industria siderurgica, chimica, conciaria, in agricoltura e in edilizia. Composizione: ossido di calcio, acqua.



Cod.	kg	Conf.	Prezzo
057997	3	4	8,49 €

## CONCIME RAMEZOL PB

Miscela di anticrittogamici rame e zolfo per protezione fungicida. In busta.



Cod.	kg	Conf.	Prezzo
058004	1	20	14,75 €

## STOP MUSCHIO RINVERDENTE

Stop muschio per tappeti erbosi, fiori e piante da orto.



Cod.	kg	Conf.	Prezzo
063045	1	1	12,70 €

## ZOLFO RAMATO ZRS

Ideale per trattamenti a secco su vite, pomodoro e colture orticole per prevenire o curare malattie fungine come oidio, peronospera e molte altre patologie.



Cod.	kg	Conf.	Prezzo
058007	1	12	7,06 €

## ARGENTO VIVO STOP FUNGHI E MUFFE

Potenziatore del sistema immunitario dei fiori e delle piante.



Cod.	g	Conf.	Prezzo
063046	200	1	16,75 €

## ZOLFO VENTILATO

Anticrittogamico e protettivo adatto per piante da frutto e da orto. In busta.



Cod.	kg	Conf.	Prezzo
058008	1	1	5,62 €

## BIOSTIMOLANTE SOS FIORI E PIANTE

Bioestimolante, antistress gelo/caldo. Soluzione per orto e giardino.



Cod.	ml	Conf.	Prezzo
063049	250	1	11,90 €



## BIOSTIMOLANTE SOS TRAPIANTO E RADICI

Stop agli insetti del terreno.



Cod.	kg	Conf.	Prezzo
063050	1	1	11,90 €

## CORROBORANTE SAPONE MOLLE

Corroborante, potenziatore delle difese delle piante utilizzabile unicamente tal quale.



Cod.	lt	Conf.	Prezzo
063051	1	1	11,35 €

## CONCIMI NATURALI

### CONCIME LIQUIDO BIOFITO

È un nutrimento per tutti i tipi di piante ottenuto da materie prime di origine naturale. Con la sua formula esclusiva, nutre meglio le piante in quanto apporta sostanze già presenti in natura quali: sostanze allelopatiche, amminoacidi liberi naturali, zuccheri, vitamine e altri biopromotori. Irrobustisce le piante rendendole resistenti a tutte le avversità, ne potenzia i meccanismi di difesa e migliora la loro capacità di nutrirsi.



Cod.	ml	Conf.	Prezzo
058980	1000	12	9,58 €

### CONCIME ORGANICO MINERALE FOGLIARE PRIMUS

Soluzione innovativa di estratti vegetali, alghe e minerali per la crescita strepitosa di piante, fiori e radici.



Cod.	kg	Conf.	Prezzo
063044	1	1	12,00 €

### CONCIME ORGANICO AZOTATO CORNUNGHIA

Concime naturale ottenuto dalla macinazione di corna ed unghie di animali. Fissa i colori, favorisce la crescita del fusto e delle foglie e agevola lo sviluppo generale delle piante. Incrementa inoltre la microflora e la microfauna del terreno riformando l'humus.



Cod.	g	Conf.	Prezzo
057981	500	20	11,65 €

### CONCIME ORGANICO AZOTATO LUPINI MACINATI

Concime organico azotato naturale, 100% di origine vegetale, apporta azoto a lenta cessione e contiene sostanze organiche idonee ad umificare il terreno e renderlo più fertile. Adatto per la concimazione di tutti gli agrumi e per le piante acidofile.



Cod.	kg	Conf.	Prezzo
057983	1	12	6,35 €

### SOLFATO FERROSO

Prodotto biologico.



Cod.	kg	Conf.	Prezzo
026065	1	20	6,10 €

### CONCIME GRANULARE SOLFATO FERROSO PLUS

Concime miscela di microelementi. Concime formulato per prati, orti e aiuole da fiore, piante ornamentali e da frutto. Contiene inoltre magnesio e manganese fondamentali per prevenire l'insorgere di carenze.



Cod.	kg	Conf.	Prezzo
063280	1	12	4,34 €
063281	5	1	7,26 €

### CONCIME POLVERE FERRO CHELATO FE1138

Ferro chelato di qualità elevata, specifico per trattamenti al suolo, con un'ampia stabilità che lo rende impiegabile in qualsiasi condizione del terreno. Solubile in acqua e facilmente assorbito dai vegetali.



Cod.	g	Pz	Conf.	Prezzo
057988	5	10	50	9,69 €

## CONCIMI GRANULARI

### CONCIME PELLETTATO BIOLOGICO PER ORTO

**Concime organico (minerale NPK).** Costituito da componenti naturali che rispettano la biologia del suolo. Equilibrato e completo, libera progressivamente gli elementi nutritivi per le piante attivando le funzioni dei microrganismi. Il prodotto agisce immediatamente al momento della semina o del trapianto per favorire la germinazione e la crescita degli ortaggi.



Cod.	kg	Conf.	Prezzo
063275	1	16	5,15 €

### CONCIME PELLETTATO PIANTE FIORITE

Concime pellettato biologico per piante fiorite. Nutre in modo naturale le piante permettendo una fioritura abbondante ed uno sviluppo rigoglioso. Il prodotto agisce immediatamente al momento della semina o del trapianto per favorire la germinazione e la crescita delle piante fiorite, surfinie e gerani.



Cod.	kg	Conf.	Prezzo
063276	1	16	5,15 €

### CONCIME PELLETTATO AGRUMI

Concime pellettato biologico per agrumi. Nutre in modo naturale gli agrumi permettendo una raccolta abbondante e di ottima qualità. Agisce immediatamente al momento della semina o del trapianto per favorire la germinazione e la crescita degli agrumi e delle piante frutticole in genere.



Cod.	kg	Conf.	Prezzo
063277	1	16	5,15 €

### CONCIME GRANULARE ORTO GIARDINO

**NPK blu.** Concime granulare completo di altissima qualità con un elevato ed equilibrato contenuto di elementi nutritivi.



Cod.	kg	Conf.	Prezzo
063278	5	3	9,99 €

### CONCIME GRANULARE PRATO

Concime CE. Formula granulare di altissima qualità con un elevato ed equilibrato contenuto di elementi nutritivi che lo rendono ideale per i tappeti erbosi.



Cod.	kg	Conf.	Prezzo
063279	5	3	10,50 €

### CONCIME GRANULARE

Concime minerale per orto, frutteto e giardino



Cod.	Descrizione	kg	Conf.	Prezzo
032717	universale	4	12	18,60 €

## CONCIMI LIQUIDI

### CONCIME LIQUIDO UNIVERSALE THE ONLY

Concime organo minerale. Formulazione liquida, concentrato, arricchito di microelementi ed estratti di origine organica per tutti i tipi di piante verdi e fiorite, prati ed orti. La speciale formulazione favorisce i processi di crescita.



Cod.	kg	Conf.	Prezzo
063269	1	12	6,76 €

### CONCIME LIQUIDO UNIVERSALE GERANI E SURFINIE

Concime CE. Prodotto specifico per tutte le specie di piante da fiore in casa e balcone, specialmente gerani e surfinie. La presenza di microelementi assicura fioriture abbondanti, continue e dai colori intensi.



Cod.	kg	Conf.	Prezzo
063270	1	12	5,96 €

## CONCIME LIQUIDO AGRUMI

Concime CE. Prodotto specifico per tutti i tipi di agrumi: limoni, mandarini, aranci, lime, cedri, pompelmi, ecc. Garantisce una crescita sana e rigogliosa, frutti più succosi e colorati ed uno sviluppo vegetativo con un'ottima colorazione del fogliame.



Cod.	kg	Conf.	Prezzo
063271	1	12	5,96 €

## CONCIME LIQUIDO ACIDOFILE

Concime CE. Prodotto specifico per tutte le piante acidofile come azalee, camelie, felci, gardenie, lillium, ortensie e rododendri. Favorisce il mantenimento dell'equilibrio tra vegetazione e fioritura, ottenendo così piante di grande valore decorativo e fioriture abbondanti.



Cod.	kg	Conf.	Prezzo
063272	1	12	5,96 €

## CONCIME LIQUIDO SANGUE DI BUE

Concime organo - minerale - azotato in sospensione. favorisce e stimola la crescita delle piante rinvigorendo l'apparato radicale e apportando tutti i principi nutritivi del sangue animale. Il prodotto può essere applicato su tutte le colture floricole, agricole, orticole e su tutte le piante ornamentali in genere.



Cod.	kg	Conf.	Prezzo
063273	1	12	7,75 €

## CONCIME LIQUIDO UNIVERSALE PIANTE VERDI

Concime CE. Indicato per nutrire tutte le piante verdi coltivate in casa e in giardino. La sua specifica formulazione evita la comparsa di ingiallimenti fogliari. Il prodotto risulta specifico per piante da appartamento dove favorisce una crescita sana e una colorazione intensa delle foglie.



Cod.	kg	Conf.	Prezzo
063274	1	12	4,69 €

## CONCIME LIQUIDO ORCHIDEE

Concime liquido formulato per nutrire in maniera bilanciata le piante di orchidea in tutte le loro fasi fenologiche. In particolare il contenuto equilibrato in azoto, fosforo e potassio, permettono a Fito Orchidee di soddisfare sempre le esigenze di questa pianta.



Cod.	ml	Conf.	Prezzo
058825	250	12	4,62 €

## CONCIME LIQUIDO PIANTE GRASSE

Concime liquido specifico per nutrire in modo equilibrato tutte le cactacee. Grazie al suo rapporto di azoto, fosforo e potassio permette una crescita e uno sviluppo ottimale, rafforzando le difese naturali delle piante verso gli attacchi parassitari.



Cod.	ml	Conf.	Prezzo
058826	250	12	4,62 €

## CRESCITA MIRACOLOSA

Nutrimiento piante.



Cod.	Descrizione	ml	Conf.	Prezzo
054220	piante verdi	375	1	12,25 €
054221	gerani	375	1	12,25 €

## NUTRIZIONE IRRI-GÒ

E' un'acqua complessata di fibre naturali e acqua demineralizzata. I microrganismi presenti nel terreno attraverso la digestione della cellulosa liberano acqua per 20-30 giorni.



Cod.	ml	Conf.	Prezzo
056739	300	1	3,62 €

## CONCIME RAMEICO BIO

Concime rameico in sospensione (solfato).



Cod.	g	Conf.	Prezzo
063083	250	1	8,10 €

**ERBICIDI**

**ERBICIDA BIO RTU**

Prodotto naturale a base di **Acido Acetico** corroborante ad azione diserbante. Concentrato.



Cod.	lt	Conf.	Prezzo
056737	1	1	10,95 €

**DISERBANTE FINALSAN PRONTO USO**

Combatte le erbacce alla radice eliminando erbe infestanti, muschi e alghe. A base di acido pelargonico.



Cod.	ml	Conf.	Prezzo
058997	500	6	14,35 €

**DISERBANTE FINALSAN CONCENTRATO**

Erbicida fogliare ad attività per contatto non selettivo a base di idrazide maleica e di acido pelargonico. È efficace contro un ampio spettro di erbe infestanti annuali e perenni mono e dicotiledoni, muschi ed alghe.



Cod.	ml	Conf.	Prezzo
058998	500	12	19,45 €

**VARIE**

**ATTIVATORE COMPOSTAGGIO BIO-COMPOSTAN**

Attiva prontamente e accelera in modo notevole il processo di biodegradazione aerobica e di biodigestione di scarti e residui organici cosicché il compost si produrrà nell'arco di 6-8 settimane. Riduce inoltre la presenza di cattivi odore e non è tossico.



Cod.	kg	Conf.	Prezzo
057995	1	12	7,87 €

**MASTICE PER INNESTI**

Mastice pennellabile.



Cod.	g	Conf.	Prezzo
054199	200	48	3,71 €

**OLIO DI FEGATO DI MERLUZZO**

Adatto a cani, gatti, cavalli, bovini, vitelli, suini, conigli, polli.



Cod.	gr	Conf.	Prezzo
058026	900	12	16,20 €

**DISINFETTANTE CREOLINA PEARSON**

Creolina Disinfettante, per uso civile, presidio medico chirurgico, si impiega diluita in acqua e forma una emulsione bianca finissima e uniforme: 3% per lavare disinfettare pavimenti e pareti magazzini non alimentari - 5% per stalle, porcili, cassonetti per rifiuti- 6% per deodorare fognature, scolatoi di acque impure. Confezione da 1 Lt.



Cod.	lt	Conf.	Prezzo
042696	1	12	16,95 €

## INCUBATRICE COVATUTTO 16 ECO CON GIRAUOVA

Sistema analogico. Per pollicoltura e selvaggina. Adatta per tutti i tipi di uova. Dotata di 3 lampade per un riscaldamento uniforme, vaschetta carico acqua esterno con coperchio e girauova manuale in dotazione.



Cod.	cm	kg	Conf.	Prezzo
042130	22,7 x 31,5 x 31,6	1,70	1	105,00 €

## INCUBATRICE COVATUTTO 24 ECO

Riscaldamento con resistenza 90W + ventola. Termometro a liquido. Materiali in plastica atossica. Vaschetta d'acqua fissa con ricarica esterna.



Cod.	cm	kg	Conf.	Prezzo
027934	21,2 x 37 x 34	3,80	1	172,50 €

## INCUBATRICE COVATUTTO 54

Riscaldamento con resistenza 140W + ventola. Termometro a liquido. In plastica atossica. Isolamento a sandwich e vaschetta d'acqua fissa con ricarica esterna.



Cod.	cm	kg	Conf.	Prezzo
027935	60 x 26 x 42	6,4	1	278,50 €

## LAMPADA INFRAROSSI



Cod.	W	Conf.	Prezzo
029037	150	10	14,35 €

## GABBIA PER POLLI ANTITOPO SOVRAPPONIBILE

CONTROFRATELLI



Cod.	Descrizione	cm	Conf.	Prezzo
059336	Sovrapponibile	102x53x70	1	110,00 €

## ABBEVERATOIO SIFONE IN PLASTICA



Cod.	Capacità lt	Conf.	Prezzo
029177	0,75	24	2,17 €
029178	1,5	24	2,21 €
029179	3,5	10	2,60 €
029180	5	10	3,59 €
029181	10	12	6,21 €

## ABBEVERATOIO PORTABOTTIGLIA BEVERCIP

CONTROFRATELLI



Cod.	cm	Conf.	Prezzo
029176	23	6	1,84 €

## ABBEVERATOIO AUTOMATICO

CONTROFRATELLI



Cod.	Descrizione	Conf.	Prezzo
040193	vaschetta inox	1	13,05 €



### MANGIATOIA TRAMOGGIA POLLI

In plastica.



Cod.	lt	kg	Conf.	Prezzo
029188	10	7	10	13,20 €
027939	20	15	10	16,10 €

### CIOTOLA MANGIATOIA/ ABBEVERATOIO PER CONIGLI

Ciotola in creta, la ciotola ha la parte superiore che si restringe, grazie alla sua composizione ha una maggiore stabilità cosicché l'animale non riesca a ribaltarla.



Cod.	Altezza	Ø	Conf.	Prezzo
059909	10	11,5	1	7,16 €

### ABBEVERATOIO CONIGLI



Cod.	n°	Descrizione	Conf.	Prezzo
029193	1	antiroditore + molla	16	1,53 €
040168	2	a goccia con molla	50	3,50 €

### ABBEVERATOIO PORTABOTTIGLIA



CONTROFRATELLI

Cod.	Descrizione	Conf.	Prezzo
039833	in lamiera zincata	50	2,21 €

### TUBO IN GOMMA ABBEVERATOIO CONIGLI



Cod.	Ø mm	m	Conf.	Prezzo
040151	10	50	50	0,63 €

### SPAZZOLA BESTIA



Cod.	Descrizione	Conf.	Prezzo
004318	in radica	1	8,14 €
004319	in plastica	1	4,36 €

### ABBEVERATOIO ACQUADRINK

Semplice e funzionale, ideale per abbeverare i conigli fissandolo alla gabbia. In materiale antiscivolo.



CONTROFRATELLI

Cod.	mm	Conf.	Prezzo
027932	63,5x27x20	25	2,08 €

# riscaldamento

**STUFE PELLETT**

**STUFE LEGNA**

**TUBI PER STUFE**

**SCOVOLI**

**ACCESSORI CAMINO**

**STUFETTE**

**PARAFREDDO**

**GRIGLIE**



### STUFA A PELLETT 7,0 KW VERA

Stufa stagna. Dispositivo Easy Start. Predisposizione per collegamento al termostato esterno. Braciere in ghisa. Programmazione giornaliera/settimanale. Scarico fumi posteriore.



Cod.	PN01018	PN01019
kW	7	7
Colore	bordeaux	bianco
m <sup>3</sup>	60-168 mq	60-168 mq
mm	452x457x907	452x457x907
kg	60	60
Prezzo	918,00 €	918,00 €

### STUFA A PELLETT 8,5 KW ELANE

Stufa a pellet ad aria rivestita in acciaio verniciato, con capiente serbatoio. Braciere in ghisa. Programmazione giornaliera settimanale. Predisposizione per collegamento termostato esterno.



Cod.	PN01024	PN01025	PN01026
kW	8,5	8,5	8,5
Colore	bordeaux	bianco	nero
mm	520x486x964	520x486x964	520x486x964
kg	78	78	78
Prezzo	1.283,00 €	1.283,00 €	1.283,00 €

### STUFA A PELLETT 5,2 KW MADISON

Stufa a pellet ad aria progettata per spazi ristretti. Con rivestimento in acciaio verniciato, mentre la porta ed il braciere sono in ghisa. Programmazione giornaliera settimanale. Predisposizione per collegamento termostato esterno.



Cod.	PN01020	PN01021
kW	5,2	5,2
Colore	bordeaux	bianco
mm	600x275x955	600x275x955
KG	55	55
Prezzo	1.002,00 €	1.002,00 €

### STUFA A PELLETT 6,5 KW EDY EVO

Rivestimento in acciaio verniciato e top in maiolica. Ventilazione forzata. Cassetto cenere. Focolare in ghisa estraibile. Termostato di sicurezza. Termostato interno. Programmatore settimanale.



Cod.	560215	560216	560214
KW utili	2,5-6,5	2,5-6,5	2,5-6,5
KW globali	2,8x7,4	2,8x7,4	2,8x7,4
m <sup>3</sup>	186	186	186
Colore	bordeaux	avorio	nero
Ø mm	80	80	80
mm	497x896x504	497x896x504	497x896x504
kg	75	75	75
Prezzo	1.494,00 €	1.494,00 €	1.494,00 €

### STUFA A PELLETT 7,0 KW TABLA

Stufa a pellet ad aria progettata per piccoli spazi. Con rivestimento in acciaio verniciato, mentre la porta e il braciere sono in ghisa. Programmazione giornaliera settimanale. Predisposizione per collegamento termostato esterno.



Cod.	PN01022	PN01023
kW	7	7
Colore	bordeaux	bianco
mm	710x275x955	710x275x955
kg	60	60
Prezzo	1.180,00 €	1.180,00 €

### STUFA A PELLETT 7,0 KW GABRY EVO

Rivestimento in acciaio verniciato e top maiolica. Ventilazione forzata. Cassetto cenere. Focolare in ghisa estraibile. Termostato di sicurezza. Termostato interno. Programmatore settimanale. Possibilità di collegare lo scarico fumi posteriore o superiore.



Cod.	560217	560218
KW utili	2,5-7,0	2,5-7,0
KW globali	2,8-8,0	2,8-8,0
m <sup>3</sup>	200	200
Colore	bordeaux	avorio
Ø mm	80	80
mm	497x1019x504	497x1019x504
kg	86	86
Prezzo	1.947,00 €	1.947,00 €

## STUFA A PELLETTA CANALIZZATA 8,0 KW GABRY ELITE EVO

Dal Zotto

Rivestimento in acciaio verniciato e top in maiolica. Ventilazione forzata. Cassetto cenere. Focolare in ghisa estraibile. Termostato di sicurezza. Termostato interno. Programmatore settimanale. Canalizzazione fino a 6 m tramite 1 uscita Ø 80 posteriore. Scarico fumi posteriore o superiore.



Cod.	560219	560220
KW utili	2,5-8,0	2,5-8,0
KW globali	2,8-9,1	2,8-9,1
m <sup>3</sup>	230	230
Colore	bordeaux	avorio
Ø mm	80	80
mm	497x1019x504	497x1019x504
kg	93	93
Prezzo	2.215,00 €	2.215,00 €

## STUFA A PELLETTA 10,2 KW RITA EVO

Dal Zotto

Rivestimento esterno in acciaio e top in maiolica. Vetro ceramico vista fuoco. Cassetto cenere estraibile frontalmente. Focolare in ghisa estraibile. Scambiatore di calore con sistema di pulizia manuale. Termostato di sicurezza. Ventilazione forzata.



Cod.	560671	560672
KW utili	3,0 - 10,2	3,0 - 10,2
KW globali	3,3 - 11,4	3,3 - 11,4
m <sup>3</sup>	292	292
Colore	beige	bordeaux
Ø mm	80	80
mm	521x1046x586	521x1046x586
kg	118	118
Prezzo	2.421,00 €	2.421,00 €

## STUFA A PELLETTA 8,0 KW KARIN MAIOLICA

Dal Zotto

Rivestimento esterno in maiolica. Vetro ceramico vista fuoco, porta in ghisa. Stufa canalizzata. Scarico fumi posteriore, superiore o laterale. Telecomando. Cronotermostato settimanale.



Cod.	560271
KW utili	2,4 - 8,0
KW globali	2,6 - 8,8
m <sup>3</sup>	230
Colore	bianco
Ø mm	80
mm	722x1079x322
kg	158
Prezzo	3.188,00 €

## STUFA A PELLETTA CANALIZZATA 10,3 KW RITA ELITE EVO

Dal Zotto

Focolare in ghisa. Rivestimento esterno in acciaio e top in maiolica. Vetro ceramico vista fuoco. Fascio tubiero di convezione. Porta in ghisa. Telecomando opzionale. Programmatore settimanale.



Cod.	560537	560538
KW utili	3,0 - 10,3	3,0 - 10,3
KW globali	3,3 - 11,4	3,3 - 11,4
m <sup>3</sup>	295	295
Colore	bordeaux	pergamena
Ø mm	80	80
mm	521x1046x601	521x1046x601
kg	126	126
Prezzo	2.833,00 €	2.833,00 €

## STUFA A PELLETTA 9,0 KW AZZURRA

Dal Zotto

Rivestimento in acciaio verniciato. Ventilazione forzata. Cassetto cenere. Focolare in ghisa estraibile. Termostato di sicurezza. Termostato interno. Cronotermostato settimanale. Telecomando. Scarico fumi posteriore o superiore laterale.



Cod.	560225
KW utili	3,1-9,0
KW globali	3,3-9,6
m <sup>3</sup>	258
Colore	bianco
Ø mm	80
mm	570x1210x568
kg	143
Prezzo	3.045,00 €

## STUFA A PELLETTA CANALIZZATA 12,0 KW BRUNELLA ELITE

Dal Zotto

Focolare in ghisa rivestito in maiolica. Serbatoio ermetico. Sistema differenziale di sicurezza in camera combustione. Nuovo display con wi-fi integrato per gestione da remoto con la nuova app dedicata "Total control 2.0". Porta, braciere e focolare estraibile in ghisa. Canalizzazione fino a 8 mt, con doppia uscita Ø 80 posteriore (termosaldabile).



Cod.	560310	560311
KW utili	3,6-12,0	3,6-12,0
KW globali	3,9-13,1	3,9-13,1
m <sup>3</sup>	344	344
Colore	bordeaux	bianco
Ø mm	80	80
mm	548x1108x597	548x1108x597
kg	175	175
Prezzo	3.914,00 €	3.914,00 €

### INSERTO CAMINO A PELLETTA CANALIZZATO 11,0 KW 700 CRYSTAL ELITE

Dal Zotto

Focolare in ghisa. Porta in cristallo.  
Fascio tubiero di convezione.  
Telecomando e cronotermostato settimanale. Consolle Touch Screen.



<b>Cod.</b>	<b>560404</b>
KW utili	3,2 - 11,0
KW globali	3,3 - 12,1
m <sup>3</sup>	315
Ø mm	80
mm	702x576x673
kg	170
Prezzo	3.831,00 €

### TERMOSTUFA A PELLETTA 14,2 KW JOLE IDRO 2.0

Dal Zotto

Ventilata. Rivestimento esterno in maiolica. Pompa di circolazione e vaso di espansione. Ventilazione frontale con possibilità di esclusione. Telecomando e cronotermostato settimanale.



<b>Cod.</b>	<b>560540</b>	<b>560541</b>
kw utili	4,2 - 14,2	4,2 - 14,2
kw globali	4,7 - 15,8	4,7 - 15,8
Kw H <sub>2</sub> O	3,0 - 11,4	3,0 - 11,4
m <sup>3</sup>	407	407
Colore	bordeaux	madreperla
mm	617x1156x584	617x1156x584
Ø mm	100	100
kg	189	189
Prezzo	4.120,00 €	4.120,00 €

### INSERTO CAMINO A PELLETTA 7,1 KW 700 2.0

Dal Zotto

Focolare in ghisa. Ventilato. Porta in cristallo. Consolle Touch Screen.  
Fascio tubiero di convezione.  
Telecomando e cronotermostato settimanale. H 49 cm.



<b>Cod.</b>	<b>560403</b>
KW utili	2,9 - 7,1
KW globali	3,2 - 8,0
m <sup>3</sup>	205
Ø mm	80
mm	695x488x533
kg	131
Prezzo	3.487,00 €

### STUFA A PELLETTA 19 KW MARTA IDRO 2.0

Dal Zotto

Rivestimento esterno e top in maiolica. Pompa di circolazione e vaso di espansione. Pulizia automatica dello scambiatore, che permette un'elevata resa termica e una riduzione dei consumi. Cronotermostato e settimanale. Con telecomando. Ventilazione frontale con possibilità di esclusione.



<b>Cod.</b>	<b>560525</b>	<b>560526</b>
kw utili	5,3 - 19	5,3 - 19
kw globali	5,8 - 20,7	5,8 - 20,7
m <sup>3</sup>	545	545
Colore	bordeaux	bianco
mm	670x1188x629	670x1188x629
kg	253	253
Prezzo	4.944,00 €	4.944,00 €

### INSERTO TERMOCAMINO A PELLETTA 19 KW IDRO 800

Dal Zotto

Scambiatore di calore con sistema di pulizia automatica. Ventilazione forzata (completamente escludibile). Sensore di livello pellet. Vano cenere estraibile.



<b>Cod.</b>	<b>560406</b>
KW utili	5,7 - 19
KW globali	6,2 - 21
m <sup>3</sup>	545
Ø mm	100
mm	821x648x608
kg	220
Prezzo	5.181,00 €

### STUFA A LEGNA 75 KW MONTE BIANCO

Stufa in acciaio verniciato, focolare in mattone refrattario, vetro ceramizzato, valvola regolazione fumi e temperatura.



<b>Cod.</b>	<b>059095</b>
kg	75
Kw globali	13
Colore	nero
Ø mm	150 mm
mm	400x460x950
Prezzo	543,00 €





# Inseparabili.

L'arte del calore, uniti per sempre.

Scopri dal tuo rivenditore di fiducia come risparmiare con le cucine, stufe e caminetti a legna e pellet Dal Zotto.



L'ARTE DEL CALORE



### STUFA A LEGNA 6,0 KW ROSI

Focolare in ghisa. Rivestimento esterno in maiolica. Porta, basamento e testata in ghisa smaltata grigia. Cassetto cenere estraibile frontalmente. Aria primaria e secondaria regolabile, aria terziaria pretrata con sistema di post combustione.



Dal Zotto

Cod.	560651	560652
Kw utili	6,0	6,0
Kw globali	7,3	7,3
m <sup>3</sup>	172	172
Colore	bianco	bordeaux
Ø mm	120	120
mm	460x840x495	460x840x495
kg	85	85
Prezzo	1.025,00 €	1.025,00 €

### STUFA A LEGNA 6,7 KW OMBRETTA FORNO 13 EVO

Focolare in ghisa. Rivestimento esterno in ceramica. Aria primaria e secondaria. Forno in acciaio smaltato da 20 lt. Doppia combustione. Cassetto portalegna. Testata, basamento e porte in ghisa smaltata.



Dal Zotto

Cod.	560081
kw utili	6,7
kw globali	7,8
m <sup>3</sup>	192
Colore	bordeaux
Ø mm	120
mm	453x1348x495
kg	165
Prezzo	1.710,00 €

### STUFA A LEGNA 6,6 KW SILLA

Focolare in ghisa/refrattario. Rivestimento esterno in acciaio porcellanato. Porta, basamento e testata in ghisa. Cassetto cenere estraibile frontalmente. Aria primaria e secondaria regolabile, aria terziaria preparata con sistema di post combustione.



Dal Zotto

Cod.	560641
Kw utili	6,6
Kw globali	8,0
m <sup>3</sup>	189
Colore	bianca
Ø mm	120
mm	414x832x419
kg	77
Prezzo	754,00 €

### STUFA A LEGNA 8,3 KW FLAMINIA

Rivestimento esterno in maiolica, focolare interamente in ghisa, porta-testata e basamento in ghisa smaltata, vetro ceramico resistente a 750°, aria primaria e secondaria regolabile aria terziaria pretrata con sistema di post combustione.



Dal Zotto

Cod.	059152	059153
Kw utili	8,3	8,3
Kw globali	9,6	9,6
m <sup>3</sup>	238	238
Colore	bordeaux	bianca
Ø mm	130	130
mm	559x1035x569	559x1035x569
kg	172	172
Prezzo	1.818,00 €	1.818,00 €

### STUFA A LEGNA 6,5 KW OMBRETTA 13 EVO

Focolare in ghisa. Rivestimento esterno in ceramica o pietra. Aria primaria e secondaria. Doppia combustione. Cassetto portalegna. Testata, basamento e porte in ghisa smaltata.



Dal Zotto

Cod.	560041	560042
kw utili	6,5	6,5
kw globali	7,9	7,9
m <sup>3</sup>	186	186
Colore	bordeaux	avorio
Ø mm	120	120
mm	453x932x495	453x932x495
kg	115	115
Prezzo	1.092,00 €	1.092,00 €

### STUFA IN GHISA 11,9 KW CLARA 13

Focolare in ghisa smaltata. Stufa interamente in ghisa. Doppia combustione. Aria primaria e secondaria. Piastra in ghisa con cerchi. Porta laterale carico legna.



Dal Zotto

Cod.	560010
kw utili	11,9
kw globali	14,5
m <sup>3</sup>	338
Colore	nero
Ø mm	150
mm	810x777x664
kg	205
Prezzo	1.904,00 €

## INSERTO CAMINO A LEGNA 8,3 KW 800 PRS

Dal Zotto

Focolare in ghisa/Nordiker. Sistema Power Radiant System. Cassetto cenere estraibile frontalmente. Porta in ghisa. Ventilatori tangenziali di serie. Apertura porta reversibile.



<b>Cod.</b>	<b>560401</b>
KW utili	8,3
KW globali	9,5
m <sup>3</sup>	237
Ø mm	160
mm	800x916x500
kg	150
Prezzo	2.544,00 €

## CUCINA A LEGNA 7,5 KW FAVOLA 4,5

Dal Zotto

Rivestimento esterno in acciaio porcellanato, forno smaltato da 41 litri con porta a doppio vetro, porta fuoco panoramica con doppio vetro, telaio in ghisa vetrificata, centrino con cerchi in ghisa levigata. Focolare in ghisa, cassettoni portalegna, piedini per agevolazione pulizia.



<b>Cod.</b>	<b>059150</b>	<b>059151</b>
KW utili	7,5	7,5
Kw globali	9,2	9,2
m <sup>3</sup>	215	215
Colore	bianca	cappuccino
Ø mm	130	130
mm	965x853x642	965x853x642
kg	125	125
Prezzo	1.406,00 €	1.406,00 €

## CUCINA A LEGNA 5 KW CLASSICA 350

Dal Zotto

Focolare in ghisa. Rivestimento esterno in acciaio porcellanato. Forno con termometro a bulbo e teglia smaltata. Telaio in ghisa vetrificata. Piastra in ghisa levigata. Cassetto porta cenere. Capacità forno 22 lt. Tubo dx.



<b>Cod.</b>	<b>560111</b>	<b>560112</b>	<b>560114</b>
kw utili	5	5	5
Kw globali	6,6	6,6	6,6
m <sup>3</sup>	143	143	143
Colore	bianco	nero	cappuccino
Ø mm	120	120	120
mm	856x877x568	856x877x568	856x877x568
kg	80	80	80
Prezzo	785,00 €	829,00 €	765,00 €

## CUCINA A LEGNA 7,2 KW REGINA 350 BII STEEL

Dal Zotto

Rivestimento esterno in acciaio. Grande focolare interamente in ghisa con porta panoramica in ghisa e vetro ceramico. Forno panoramico da 28 lt. Cassettoni portalegna. Piastra in ghisa doppio spessore.



<b>Cod.</b>	<b>560141</b>	<b>560142</b>
kw utili	7,2	7,2
kw globali	8,8	8,8
m <sup>3</sup>	206	206
Colore	bianco	antracite
Ø mm	130	130
mm	869x843x570	869x843x570
kg	140	140
Prezzo	1.658,00 €	1.658,00 €

## CUCINA A LEGNA 6 KW CLASSICA 450

Dal Zotto

Rivestimento esterno in acciaio porcellanato. Forno con termometro a bulbo e teglia smaltata. Telaio in ghisa vetrificata. Piastra in ghisa levigata. Cassetto porta cenere. Capacità forno 28 lt. Tubo dx.



<b>Cod.</b>	<b>560115</b>	<b>560120</b>
kw utili	6	6
kw globali	9,1	9,1
m <sup>3</sup>	172	172
Colore	bianco	cappuccino
Ø mm	130	130
mm	968x860x620	968x860x620
kg	91	91
Prezzo	860,00 €	922,00 €

## CUCINA A LEGNA 8,4 KW REGINA 631 4.0 STEEL

Dal Zotto

Rivestimento esterno in acciaio. Grande focolare interamente in ghisa con porta panoramica in ghisa e vetro ceramico. Forno panoramico da 40 lt. Cassettoni portalegna. Piastra in ghisa doppio spessore.



<b>Cod.</b>	<b>560140</b>
kw utili	8,4
kw globali	9,7
m <sup>3</sup>	240
Colore	grigio antracite
Ø mm	150
mm	1030x851x650
kg	165
Prezzo	1.947,00 €



### CUCINA A LEGNA 7,2 KW REGINA 350 BII MAIOLICA

Dal Zotto

Rivestimento esterno in maiolica. Grande focolare interamente in ghisa con porta panoramica in ghisa e vetro ceramico. Forno panoramico. Cassettone portalegna. Piastra in ghisa doppio spessore.



Cod.	560125	560126
kw utili	7,2	7,2
kw globali	8,8	8,8
m <sup>3</sup>	206	206
Colore	bordeaux	pergamena
Ø mm	130	130
mm	869x843x570	869x843x570
kg	165	165
Prezzo	1.915,80 €	1.915,80 €

### CUCINA A LEGNA 6,5 KW REGINA 631 MAIOLICA

Dal Zotto

Rivestimento esterno in maiolica. Grande focolare interamente in ghisa con porta panoramica in ghisa e vetro ceramico. Piastra in ghisa doppio spessore. Testata, basamento e porte in ghisa smaltata. Forno panoramico da 40 lt. Cassettone portalegna. Aria primaria e secondaria. Doppia combustione.



Cod.	560123	560124
kw utili	6,5	6,5
kw globali	8,2	8,2
m <sup>3</sup>	186	186
Colore	bordeaux	pergamena
Ø mm	150	150
mm	1023x845x668	1023x845x668
kg	200	200
Prezzo	2.297,00 €	2.297,00 €

### LEGENDA SIMBOLI



Certificazione Aria Pulita



Conto Termico 2.0



DM 186



Classe Energetica



### SCALDAMANI ELETTRICO



Con tasca per le mani, in tessuto pile.



Cod.	W	cm	Colore	Conf.	Prezzo
PN00495	600	27x18	azzurro	1	16,80 €
PN00496	600	27x18	fucsia	1	16,80 €

### TERMOVENTILATORE COMANDO FRONTALE



con termostato e 2 potenze di riscaldamento.



Cod.	W	Conf.	Prezzo
PN00668	1000-2000	8	15,50 €

### STUFA A LOGENA SAHARA



A 3 tubi. Tre resistenze indipendenti. Funzione rotazione disattivabile. Protezione anti ribaltamento. Altissima resa per una ottimizzazione dei consumi energetici. Alimentazione 220/240V-50/60Hz. Design estremamente curato.



Cod.	W	Conf.	Prezzo
PN01125	1200	1	38,20 €

### TERMOVENTILATORE CON COMANDO LATERALE



Termoventilatore da tavolo con termostato regolabile. 2 potenze di riscaldamento e protezione di sicurezza.



Cod.	W	Conf.	Prezzo
PN00667	1000-2000	8	19,05 €

### TERMOCONVETTORE DA PAVIMENTO



Con termostato, sicurezza contro surriscaldamento, turbo e timer 24 h.



Cod.	W	Conf.	Prezzo
PN00669	750-1250-2000	1	40,80 €

## TERMOCONVETTORE DA PARETE



Con 3 modalità. Telecomando con timer settimanale e 24 h. Display led e sicurezza contro surriscaldamento.



Cod.	W	Conf.	Prezzo
PN00670	1000-2000	4	54,70 €

## STUFA GAS GPL A INFRAROSSI



Predisposta per gas GPL, con ventola. Dispositivo di accensione piezoelettrico. Dotata di dispositivo di controllo livello CO<sup>2</sup>. Interruzione alimentazione in caso di spegnimento e di ribattamento. 3 livelli di fiamma. Con rotelle per il trasporto.



Cod.	kW	Conf.	Prezzo
PE01010	4,2	1	126,00 €

## STUFA A COMBUSTIBILE MECCANICA RS-222



Con bruciatore singolo. Consumo combustibile 0.299 lt/h. Dispositivo di sicurezza della temperatura. Serbatoio rimovibile da 4 lt. Dimensioni 422x281x446 mm. Peso 8,5 Kg.



Cod.	W	Conf.	Prezzo
063892	2200	1	160,50 €

## STUFA A COMBUSTIONE ELETTRONICA SILVER LC-32



Superficie riscaldabile 21-55 m<sup>2</sup>/q. Consumo combustibile 0.083 - 0.333 lt/h. Serbatoio da 5,4 lt. Accensione elettronica programmabile. Dimensioni 376x296x428 mm. Peso 8 kg.



Cod.	W	Conf.	Prezzo
052613	3200	1	313,00 €

## RICAMBI STUFA A COMBUSTIBILE



Cod.	Descrizione	Conf.	Prezzo
052582	resistenza accensione	10	9,25 €
052583	stoppino mod. "F"	2	34,50 €

## TRECCIA FIBRA VETRO



Cod.	mm	m	Conf.	Prezzo
165060	5	25	1	18,15 €
165061	6	25	1	20,40 €
165062	8	25	1	27,40 €
165063	10	25	1	41,20 €
165064	12	25	1	59,60 €

## NASTRO FIBRA VETRO

Rotolo da 50 m.



Cod.	mm	m	Conf.	Prezzo
165082	3	25	1	58,40 €

## TRECCIA AUTO ADESIVA FIRE TWIST



In fibra di vetro per stufe a legna o pellet.



Cod.	mm	m	Conf.	Prezzo
798300	10	2,5	12	5,07 €
798305	15	2,5	12	6,02 €

## KIT TRECCIA ADESIVA + SILICONE



Cod.	mm	m	Conf.	Prezzo
798310	6	2,5	12	7,88 €
798315	8	2,5	12	8,41 €
798320	10	2,5	12	9,74 €
798325	12	2,5	12	10,80 €



### TUBO PELLET LIGHT



Per stufa a pellet porcellanato in nero opaco.



Cod.	Ø cm	L cm	Conf.	Prezzo
SAPNL802	8	25	6	11,75 €
SAPNL801	8	50	6	14,25 €
SAPNL800	8	100	6	21,45 €

### TUBO PELLET LIGHT



Per stufa a pellet porcellanato in nero opaco.



Cod.	Ø cm	L cm	Conf.	Prezzo
SAPNL1002	10	25	6	13,50 €
SAPNL1001	10	50	6	16,40 €
SAPNL1000	10	100	6	24,70 €

### SET TUBI TELESCOPICI PELLET LIGHT DA 41 A 60 CM



Per stufa a pellet porcellanato in nero opaco.



Cod.	Ø cm	L cm	Conf.	Prezzo
SAPNL842	8	41-60	1	37,00 €

### TUBO PELLET 1,2 MM



Per stufa a pellet porcellanato in nero opaco.



Cod.	Ø cm	L cm	Conf.	Prezzo
SAPN802	8	25	4	15,70 €
SAPN801	8	50	4	19,00 €
SAPN800	8	100	4	28,60 €
SAPN840	8	150	4	55,50 €

### RACCORDO PELLET 1,2 MM



Per stufa a pellet porcellanato in nero opaco.



Cod.	Ø cm	Conf.	Prezzo
SAPN817F	8	2	18,00 €

### GOMITO PELLET 1,2 MM



Per stufa a pellet porcellanato in nero opaco.



Cod.	Ø cm	Gradi	Conf.	Prezzo
SAPN803	8	90°	4	34,00 €
SAPN804	8	45°	4	32,10 €

SAPN1003	10	90°	4	35,00 €
SAPN1004	10	45°	4	29,75 €

### GOMITO PELLET 1,2 MM CON ISPEZIONE



Per stufa a pellet porcellanato in nero opaco.



Cod.	Ø cm	Gradi	Conf.	Prezzo
SAPN808	8	90°	4	45,80 €

### TUBO PELLET A T RIDOTTO



Per stufa a pellet porcellanato in nero opaco.



Cod.	Ø cm	Attacco	Conf.	Prezzo
SAPN1005/8F	8/10	F/F	4	39,40 €

### TUBO PELLET A T 1,2 MM

Per stufa a pellet porcellanato in nero opaco.



Cod.	Ø cm	Attacco	Conf.	Prezzo
SAPN805F	8	F/F	4	35,10 €
SAPN805M	8	M/F	4	34,30 €
SAPN1005M	10	M/F	4	39,40 €

### TAPPO PER TUBO A T PELLET 1,2 MM

Per stufa a pellet porcellanato in nero opaco. Con chiusura in silicone.



Cod.	Ø cm	Conf.	Prezzo
SAPN819	8	12	17,95 €
SAPN1019	10	12	18,75 €

### ROSONE PELLET 1,2 MM

Per stufe a pellet verniciato in nero opaco.



Cod.	Ø cm	Conf.	Prezzo
SAPN809	8	5	32,50 €
SAPN841	8 (maxi)	5	38,90 €
SAPN1009	8	5	37,30 €

### GUARNIZIONE IN SILICONE E VITON

Per stufa a pellet. in silicone resistente a 200° C. In viton resistente fino a 250° C.



Cod.	Descrizione	Ø cm	Conf.	Prezzo
SAAS819	in silicone	8	100	1,06 €
SAAS819V	in viton	8	100	4,73 €
SAAS1019	in silicone	10	100	2,31 €

### GUARNIZIONE PER GOMITO PELLET CON ISPEZIONE

Per gomiti pellet F/F.



Cod.	Ø cm	Conf.	Prezzo
SANN198/10	8/10	100	25,15 €

### TERMINALE DI SCARICO

Per stufa a pellet in acciaio inox.



Cod.	Ø cm	Conf.	Prezzo
SAAL824	8	10	18,30 €
SAAL1024	10	10	24,20 €

### TUBO PLUS 1,2 MM - Ø 12 CM

Per stufa a legna porcellanato in nero opaco.



Cod.	Ø cm	L cm	Conf.	Prezzo
SANNO1200	12	100	4	40,00 €
SANNO1201	12	50	4	26,00 €
SANNO1202	12	25	4	20,00 €

### TUBI PLUS 1,2 MM - Ø 13 CM

Per stufa a legna, porcellanati, colore nero opaco.



Cod.	Ø cm	L cm	Conf.	Prezzo
SANNO1300	13	100	4	41,20 €
SANNO1301	13	50	4	26,80 €
SANNO1302	13	25	4	20,65 €

### TUBI PLUS 1,2 MM - Ø 15 CM

Per stufa a legna, porcellanati, colore nero opaco.



Cod.	Ø cm	L cm	Conf.	Prezzo
SANNO1500	15	100	4	42,40 €
SANNO1501	15	50	4	27,55 €
SANNO1502	15	25	4	21,20 €

### GOMITO PLUS 1,2 MM

Per stufa a legna, porcellanati, colore nero.



Cod.	Ø cm	Gradi	Conf.	Prezzo
SANNO1203	12	90°	4	41,30 €
SANNO1303	13	90°	4	41,70 €
SANNO1503	15	90°	4	43,80 €
SANNO1204	12	45°	4	35,10 €
SANNO1304	13	45°	4	35,50 €

### TUBO CON SERRANDA PLUS 1,2 MM NERO

Per stufa a legna, porcellanati, colore nero.



Cod.	Ø cm	h cm	Conf.	Prezzo
SANNO1206	12	25	1	54,40 €
SANNO1306	13	25	1	54,40 €
SANNO1506	15	25	1	60,30 €

### ROSONE PLUS

Per stufa a legna, porcellanati, colore nero. Femmina/femmina.



Cod.	Ø cm	Conf.	Prezzo
SANN1209	12	5	29,25 €
SANN1309	13	5	30,40 €
SANN1509	15	5	31,60 €

### ANELLO PLUS

Per stufa a legna, porcellanati, colore nero.



Cod.	Ø cm	Conf.	Prezzo
SANN810	8	10	14,55 €
SANN1010	10	10	14,55 €
SANN1210	12	10	16,05 €
SANN1310	13	10	16,05 €
SANN1510	15-15,3	10	18,35 €

### ANELLI PELLETT 90° SILICONE

In silicone nero.



Cod.	Ø cm	Conf.	Prezzo
SANN811	8	1	9,49 €

### REGGITUBO PLUS

Verniciato in nero opaco.



Cod.	Ø cm	Conf.	Prezzo
SANN28	8	10	17,00 €
SANN210	10	10	17,00 €
SANN212	12	10	17,00 €
SANN213	13	10	17,00 €
SANN215	15	10	17,00 €

### TUBO CLASSIC MARRONE

Per stufa a pellet, porcellanati, colore marrone.



Cod.	Ø cm	L cm	Conf.	Prezzo
SAM802	8	25	12	7,78 €
SAM801	8	50	12	10,25 €
SAM800	8	100	12	15,15 €
SAM1002	10	25	12	8,57 €
SAM1001	10	50	12	10,95 €
SAM1000	10	100	12	15,90 €
SAM1202	12	25	12	9,21 €
SAM1201	12	50	12	11,60 €
SAM1200	12	100	12	16,75 €
SAM1302	13	25	12	10,95 €
SAM1301	13	50	12	13,20 €
SAM1300	13	100	12	18,75 €
SAM1400	14	25	12	21,30 €
SAM1501	14	50	12	18,20 €

## TUBO CLASSIC NERO



Per stufa a legna, porcellanati, colore nero.



Cod.	Ø cm	cm	Conf.	Prezzo
SANO1002	10	25	12	9,39 €
SANO1001	10	50	12	12,05 €
SANO1000	10	100	12	17,40 €
SANO1202	12	25	12	10,20 €
SANO1201	12	50	12	12,75 €
SANO1200	12	100	12	18,35 €
SANO1302	13	25	12	12,05 €
SANO1301	13	50	12	14,50 €
SANO1300	13	100	12	20,55 €

## TUBO CLASSIC BIANCO



Per stufa classic, porcellanati, colore bianco.



Cod.	Ø cm	L cm	Conf.	Prezzo
SAB802	8	25	12	7,78 €
SAB801	8	50	12	10,25 €
SAB800	8	100	12	15,15 €
SAB900	9	25	12	15,60 €
SAB901	9	50	12	10,55 €
SAB902	9	100	12	8,24 €
SAB1002	10	25	12	8,57 €
SAB1001	10	50	12	10,95 €
SAB1000	10	100	12	15,90 €
SAB1100	11	100	12	16,50 €
SAB1202	12	25	12	9,21 €
SAB1201	12	50	12	11,60 €
SAB1200	12	100	12	16,75 €
SAB1302	13	25	12	10,95 €
SAB1301	13	50	12	13,20 €
SAB1300	13	100	12	18,75 €
SAB1400	14	25	12	21,30 €
SAB1401	14	50	12	15,35 €
SAB1402	14	100	12	12,55 €

## GOMITO CLASSIC 45°



Porcellanati in bianco e marrone.



Cod.	Ø cm	Colore	Conf.	Prezzo
SAB804	8	bianco	12	11,85 €
SAB1004	10	bianco	12	12,60 €
SAB1204	12	bianco	12	13,45 €
SAB1304	13	bianco	12	14,95 €
SAM1204	12	marrone	12	13,75 €

## GOMITO CLASSIC 90°



Per stufa a pellet, porcellanati, colore bianco, marrone e nero



Cod.	Ø cm	Colore	Conf.	Prezzo
SAB803	8	bianco	12	12,10 €
SAB903	9	bianco	12	12,30 €
SAB1003	10	bianco	12	12,90 €
SAB1203	12	bianco	12	13,75 €
SAB1303	13	bianco	12	15,30 €
SAB1403	14	bianco	12	18,20 €
SAM803	8	marrone	12	12,10 €
SAM1003	10	marrone	12	12,90 €
SAM1203	12	marrone	12	13,75 €
SAM1303	13	marrone	12	15,30 €
SAM1403	14	marrone	12	18,20 €
SANO1003	10	nero	12	14,15 €
SANO1203	12	nero	12	13,70 €
SANO1303	13	nero	12	16,75 €

## REGGITUBO STUFA CLASSIC

Per stufa classic, verniciati.



Cod.	Colore	Conf.	Prezzo
061932	bianco	100	2,52 €
061933	nero	100	2,52 €
061934	marrone	100	2,52 €

## STENDIBIANCHERIA PER TUBI STUFA

Ø 80-130 mm.

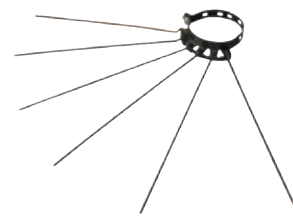

Cod.	Descrizione	Conf.	Prezzo
061935	bianco	1	5,73 €
061936	marrone	1	5,73 €
061937	nero	1	5,73 €

## RIDUZIONE CLASSIC



Verniciate in bianco, marrone e nero.



Cod.	Ø cm	Colore	Conf.	Prezzo
SARB10F8M	10F-8M	bianco	25	7,21 €
SARB12F8M	12F-8M	bianco	25	7,21 €
SARB12F10M	12F-10M	bianco	25	7,21 €
SARB13F10M	13F-10M	bianco	20	7,21 €
SARB13F12M	13F-12M	bianco	20	7,21 €
SARM10F8M	10F-8M	marrone	25	7,21 €
SARM12F8M	12F-8M	marrone	25	7,21 €
SARM12F10M	12F-10M	marrone	25	7,21 €
SARM13F10M	13F-10M	marrone	20	7,21 €
SARM13F12M	13F-12M	marrone	20	7,21 €
SARN10F8M	10F-8M	nero	25	7,21 €
SARN12F8M	12F-8M	nero	25	7,21 €
SARN12F10M	12F-10M	nero	25	7,21 €
SARN13F10M	13F-10M	nero	20	7,21 €
SARN13F12M	13F-12M	nero	20	7,21 €

## DIFFUSORE DI CALORE A 8 CANNE CLASSIC



Porcellanati in bianco, marrone e nero.



Cod.	Ø cm	Colore	Conf.	Prezzo
SAB1007	10	bianco	3	71,10 €
SAB1207	12	bianco	3	61,00 €
SAM1007	10	marrone	3	62,40 €
SAM1207	12	marrone	3	62,40 €
SANO1007	10	nero	3	82,90 €
SANO1207	12	nero	3	75,30 €

## ROSONE CLASSIC



Per stufa a pellet, verniciati, colore bianco e nero.



Cod.	Ø cm	Colore	Conf.	Prezzo
SAB809	8	bianco	10	3,33 €
SAB909	9	bianco	10	3,76 €
SAB1009	10	bianco	10	4,17 €
SAB1109	11	bianco	10	4,59 €
SAB1209	12	bianco	10	4,99 €
SAB1309	13	bianco	10	5,42 €
SAB1409	14	bianco	10	5,84 €
SAB1509	15	bianco	10	6,25 €
SAB1609	16	bianco	10	11,60 €
SANO1009	10	nero	10	5,12 €
SANO1209	12	nero	10	6,13 €
SANO1309	13	nero	10	6,65 €

## TUBO FLESSIBILE CON INVITO



Per stufa classic in alluminio naturale. Spessore 0,12 mm.



Cod.	Ø cm	Colore	Conf.	Prezzo
SAAFN824	8	alluminio	6	10,60 €
SAAFN924	9	alluminio	6	11,05 €
SAAFN1024	10	alluminio	6	11,50 €
SAAFN1124	11	alluminio	6	12,65 €
SAAFN1224	12	alluminio	6	13,90 €
SAAFN1324	13	alluminio	6	15,80 €
SAAFN1424	14	alluminio	6	16,65 €
SAAFN1524	15	alluminio	6	17,75 €
SAAFN1624	16	alluminio	6	19,00 €
SAAFN1824	18	alluminio	6	22,00 €
SAAFN2024	20	alluminio	6	24,90 €
SAAFB824	8	bianco	6	15,40 €
SAAFB1024	10	bianco	6	16,85 €
SAAFB1124	11	bianco	6	18,55 €
SAAFB1224	12	bianco	6	20,30 €
SAAFB1324	13	bianco	6	23,10 €

## TUBO CLASSIC ZINCATO



In lamiera zincata.



Cod.	Ø cm	L cm	Conf.	Prezzo
SAZ800	8	100	12	9,16 €
SAZ1000	10	100	12	10,50 €
SAZ1200	12	100	12	12,85 €
SAZ1300	13	100	12	13,80 €
SAZ1500	15	100	6	17,85 €
SAZ1600	16	100	6	19,35 €

## GOMITO CLASSIC ZINCATO 90°



In lamiera zincata.



Cod.	Ø cm	Gradi	Conf.	Prezzo
SAZ803	8	90°	12	6,38 €
SAZ1003	10	90°	12	6,72 €
SAZ1203	12	90°	12	6,84 €
SAZ1303	13	90°	12	8,38 €
SAZ1503	15	90°	6	10,85 €
SAZ1603	16	90°	8	13,40 €



## TUBO CLASSIC A T ZINCATO



In lamiera zincata.



Cod.	Ø cm	Conf.	Prezzo
SAZ1105F	11	6	10,90 €

## PORTINA LAMIERA ISPEZIONE + CHIAVE



Cod.	mm	Descrizione	Conf.	Prezzo
167006	185x185	zincata	1	22,85 €

## FUMAILO CLASSIC ZINCATO



In lamiera zincata.



Cod.	Ø cm	Conf.	Prezzo
SAFZ812	8	4	19,05 €
SAFZ1012	10	4	19,55 €
SAFZ1212	12	4	21,30 €
SAFZ1312	13	4	21,85 €
SAFZ1512	15	4	23,05 €
SAFZ1612	16	4	32,40 €

## PORTINA LAMIERA FUOCO + REGISTRO



Cod.	mm	Descrizione	Conf.	Prezzo
167002	215x245	inox	1	66,90 €

## PORTINA LAMIERA ISPEZIONE + CHIAVE



Cod.	mm	Descrizione	Conf.	Prezzo
167000	185x265	inox	1	59,00 €
167008	185x265	zincata	1	31,10 €
167009	185x340	zincata	1	33,20 €

## NASTRO ADESIVO IN ALLUMINIO ALTA TEMPERATURA SMOKE



Ideale per sigillare: giunzioni dei tubi delle stufe (allo scopo di evitare dispersioni di fumo); tubi aspirazione e tubi mandata fumi e/o aria per uso industriale. Resistente ad altissime temperature.



Cod.	Misura	Colore	Conf.	Prezzo
797025	4 cm x 9 mt	bianco	10	7,89 €
797030	4 cm x 9 mt	marrone	10	7,89 €
797022	4 cm x 9 mt	alluminio	10	8,01 €
797032	4 cm x 9 mt	nero	10	8,01 €

**KIT PULIZIA CAMINO**

5 aste. Scovolo tondo Ø 250 mm in piattina d'acciaio.



Cod.	m	Conf.	Prezzo
FU-7785	7	1	28,90 €

**SCOVOLO ACCIAIO CAMINO QUADRO**



Cod.	Tipo	mm	Conf.	Prezzo
S3002.200	quadrato	200x200	12	9,33 €
S3002.250	quadrato	250x250	18	9,83 €
S3002.300	quadrato	300x300	12	10,80 €

**KIT PULIZIA CAMINO PER TUBI INOX**

5 aste. Scovolo tondo Ø 250 mm in nylon.



Cod.	m	Conf.	Prezzo
PN00503	7	1	30,40 €

**SCOVOLO ACCIAIO CAMINO RETTANGOLARE**



Cod.	Tipo	mm	Conf.	Prezzo
S3003.200	rettangolare	200x350	12	10,10 €
S3003.250	rettangolare	250x400	8	11,05 €
S3003.300	rettangolare	300x400	8	11,15 €

**SCOVOLO CAMINO TONDO IN NYLON**

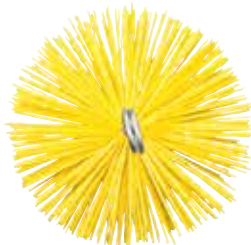

Cod.	Ø mm	Conf.	Prezzo
S3006.250	250	12	9,58 €

**SCOVOLO ACCIAIO PER CALDAIA**



Cod.	mm	Conf.	Prezzo
063700	25x1000	1	6,18 €
063701	30x1000	1	6,18 €
063702	40x1000	1	6,18 €
063703	50x1000	1	6,18 €

**SCOVOLO ACCIAIO CAMINO TONDO**



Cod.	Tipo	Ø mm	Conf.	Prezzo
S3000.150	tondo	150	24	6,59 €
S3000.200	tondo	200	18	6,97 €
S3000.250	tondo	250	12	7,40 €
S3000.300	tondo	300	12	8,02 €
S3000.350	tondo	350	6	8,96 €
S3000.400	tondo	400	8	9,70 €

**SCOVOLI PER CAMINO**

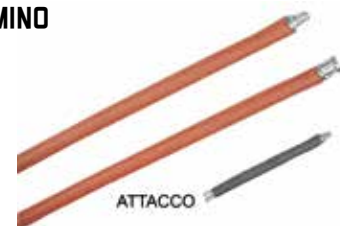

Cod.	Tipo	L mm	Conf.	Prezzo
S3004.1000	asta ricambio rossa	1000	25	3,92 €
S3004.2000	asta ricambio rossa	2000	25	5,54 €
S3005	attacco flessibile M12	240	1	6,84 €

## SCOVOLO IN ACCIAIO PER CALDAIA

Attacco M12.



Cod.	cm	Conf.	Prezzo
S3008.060	60	12	6,22 €
S3008.080	80	12	6,59 €
S3008.100	100	12	7,09 €
S3008.120	120	12	7,22 €

## SCOVOLO IN NYLON PER CALDAIA A PELLET

Attacco M12.



Cod.	cm	Conf.	Prezzo
S3009.080	80	12	6,78 €
S3009.100	100	12	7,09 €

## MANICO SCOVOLO FLESSIBILE

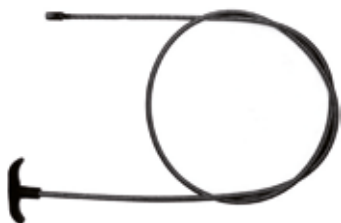

Cod.	L m	Conf.	Prezzo
004427	1,5	1	32,80 €

## KIT PULIPELLET ECO

Scovolo per pulizia scarico fumi a pellet, composto da asta flessibile in vetroresina, spazzola ad anello Ø 80 mm, terminale sferico con dado metallico.



Cod.	m	Conf.	Prezzo
PN00501	2	12	27,90 €

## PENNELLO STIK PER PULIZIA STUFA

Ideale per la pulizia dei bracieri, due punte: una con pennello in acciaio, l'altra con raschietto.



Cod.	Descrizione	Conf.	Prezzo
PN00504	per stufe	1	5,67 €

## SCOVOLO MANUALE PER PULIZIA TUBI



Cod.	cm	Conf.	Prezzo
004424	25	12	12,60 €

## PARAFREDDO IN GOMMA STRIP



Adesivo per porte e finestre. Protegge dal freddo, dalle correnti d'aria, dalla polvere e dall'umidità facendo risparmiare energia. Durata media 8 anni. Grande flessibilità. Di rapida e facile applicazione.



Cod.	cm	Tipo	Colore	Conf.	Prezzo
797005	600	E	bianco	50	1,87 €
797010	600	E	marrone	50	1,87 €
797015	600	P	bianco	50	1,95 €
797020	600	P	marrone	50	1,95 €

## PARAFREDDO TERMOPLASTICO UNIVERSAL EVO



Guarnizione adesiva per porte e finestre. Isolante contro il caldo ed il freddo. Resistente a tutte le situazioni climatiche estreme. Flessibile, impermeabile e lavabile.



Cod.	cm	mm	Colore	Conf.	Prezzo
797090	2 pz x 300	1 - 7	bianco	24	5,75 €
797095	2 pz x 300	1 - 7	marrone	24	5,75 €
797100	2 pz x 300	1 - 7	trasparente	24	5,75 €

### GUARNIZIONE ADESIVA ESPANSA NERA MUSS

Impermeabile, antigelo, anticondensa.  
Utile per sigillare  
tutti i tipi di serramenti.  
Ideale per la casa,  
nell'industria e  
nell'hobbistica.  
A cellule chiuse.  
Di lunghissima durata.



Cod.	mm	m	Conf.	Prezzo
797054	10x3	15	1	4,50 €
797056	10x5	10	1	3,26 €
797058	15x3	15	1	6,62 €
797059	15x5	10	1	4,49 €
797057	15x10	5	1	4,49 €
797062	20x3	15	1	8,04 €
797061	20x5	10	1	5,70 €
797060	20x10	5	1	5,70 €
797064	25x3	15	1	9,86 €
797066	25x5	10	1	7,51 €
797063	25x10	5	1	7,51 €
797071	30x3	15	1	11,85 €
797072	30x5	10	1	8,27 €
797068	30x10	5	1	8,27 €
797069	30x15	5	1	7,46 €
7970691	30x20	5	1	12,10 €
797073	40x10	10	1	12,55 €
797079	40x15	5	1	9,29 €
797074	50x10	10	1	15,55 €
797076	50x15	5	1	11,00 €
797078	60x10	10	1	27,50 €

### PARASPIFFERI FONDO PORTA IN PVC CON SPAZZOLA STAFF

Paraspifferi adesivo.  
Modello rigido.



Cod.	cm	Colore	Conf.	Prezzo
797035	100	kristall	25	2,53 €
797037	100	bianco	25	2,46 €
797040	100	marrone	25	2,46 €

### PARASPIFFERI FONDO PORTA DOPPIO ISOLAMENTO DOUBLE STOP

S'infilta facilmente sotto la porta e  
protegge dal freddo, dalle correnti d'aria  
e dall'umidità da ambo i lato facendo  
risparmiare e nergia.



Cod.	cm	Colore	Conf.	Prezzo
797550	95	antracite	60	5,15 €

### PARASPIFFERI FONDO PORTA IN PVC CON FELTRINO DOOR

Paraspifferi adesivo.  
Modello flessibile.



Cod.	cm	Colore	Conf.	Prezzo
797051	100	marrone	50	0,67 €
797052	100	bianco	50	0,67 €

### PARASPIFFERI FONDO PORTA IN ALLUMINIO CON SPAZZOLA ALU FIX

Paraspifferi adesivo.



Cod.	cm	Colore	Conf.	Prezzo
797041	100	marrone	12	9,11 €
797043	100	bianco	12	9,11 €

### PARASPIFFERI FONDO PORTA IN PVC ESPANSO SOFT

Paraspifferi adesivo.



Cod.	cm	mm	Colore	Conf.	Prezzo
797045	100	38	bianco	24	2,70 €
797050	100	38	marrone	24	2,70 €

## PARAFREDDO IN RESINA ESPANSA STIK



Adesivo per porte e finestre. Protegge dal freddo, dalle correnti d'aria, dalla polvere e dall'umidità facendo risparmiare energia. Durata media 2 anni. Grande flessibilità. Di rapida e facile applicazione. Colore bianco.



Cod.	mm	m	Conf.	Prezzo
797300	10x8	8	50	0,79 €
797310	15x8	8	34	1,05 €
797305	20x8	8	24	1,50 €
797315	30x4	4	24	1,04 €

## RARASPIFFERI ROLL-MIX



Per porte e finestre in stoffe mix con all'interno materiale isolante.



Cod.	cm	Conf.	Prezzo
797350	120	1	3,75 €

## TERMORIFLETTENTE PE + ALLUMINIO



Accoppiato con film alluminizzato rifrangente con superficie gofrata.



Cod.	cm	Conf.	Prezzo
797055	70x100	30	5,12 €

## FILTRO CAPPA IN POLIESTERE IN BUSTA KAPPA



Per uso domestico ed industriale. Ad elevato potere filtrante, adatto a tutti i tipi di cappa. Il filtro è particolarmente indicato per filtrare ed assorbire fumi, odori, grassi e vapori.



Cod.	cm	Conf.	Prezzo
797400	40x80	25	1,77 €
797405	40x100	25	1,93 €

## ROTOLO TERMORIFLETTENTE REFLEX



In resina di polietilene rigida accoppiato ad un film alluminizzato rifrangente con superficie gofrata.



Cod.	cm	Conf.	Prezzo
798100	100x20	1	5,65 €

## FILTRO CAPPA IN POLIESTERE IN ROTOLO KAPPA



Per uso domestico ed industriale. Ad elevato potere filtrante, adatto a tutti i tipi di cappa. Il filtro è particolarmente indicato per filtrare ed assorbire fumi, odori, grassi e vapori.



Cod.	Descrizione	m	Conf.	Prezzo
797410	180 g/mq	h50x25	25	1,92 €

## FILTRO IN FIBRA DI POLIESTERE MULTIUSO CARBON



Filtro ideale per cappe da cucina, acquari, friggitorie e filtri auto.



Cod.	cm	Colore	Conf.	Prezzo
797445	50x80	bianco	25	2,00 €

## FILTRO IN FIBRA DI POLIESTERE MULTIUSO CARBON



Filtro ideale per cappe da cucina, acquari, friggitorie e filtri auto.



Cod.	cm	Colore	Conf.	Prezzo
797450	50x100	nero	25	3,80 €

## NASTRO ADESIVO ANTISCIVOLO



Per evitare scivolote e cadute. Uso interno/esterno. Granatura spessa.



Cod.	mm	m	Colore	Prezzo
797935	25	5	nero	4,85 €
797950	19	18	nero	11,60 €
797960	25	18	nero	15,40 €



**GRIGLIA PL TONDA**

Con rete.



Cod.	mm	Colore	Conf.	Prezzo
164100	60	bianco	1	1,15 €
164102	80	bianco	1	1,20 €
164103	100	bianco	1	1,26 €
164104	120	bianco	1	1,38 €

**GRIGLIA TONDA CON MOLLE**

Con rete.



Cod.	mm	Colore	Aria cm <sup>2</sup>	Conf.	Prezzo
095055	Ø 106	bianco	40	24	4,48 €
095060	Ø 155	bianco	100 con foro Ø 121	96	5,71 €
095065	Ø 175	bianco	135 con foro Ø 157	48	7,26 €
095070	Ø 235	bianco	200 con foro Ø 198	12	9,50 €

**GRIGLIA PL ECO TONDA CON MOLLE**

Con rete.



Cod.	mm	Colore	Conf.	Prezzo
164106	80/125	bianco	1	1,66 €
164107	125/160	bianco	1	2,10 €

**GRIGLIA TONDA DA INCASSO**

Con rete. Foro Ø 77 mm.



Cod.	mm	Colore	Aria cm <sup>2</sup>	Conf.	Prezzo
095040	Ø 96	bianco	50	36	3,60 €

**GRIGLIA PL TONDA CON MOLLE**

Con rete.



Cod.	mm	Colore	Conf.	Prezzo
164110	80/125	bianco	1	3,40 €
164112	125/160	bianco	1	3,86 €
164113	160/200	bianco	1	5,10 €

**GRIGLIA TONDA DA INCASSO**

Con rete. Foro Ø 97 mm.



Cod.	mm	Colore	Aria cm <sup>2</sup>	Conf.	Prezzo
095045	Ø 120	bianco	70	24	3,82 €

**GRIGLIA ESTETICA A MOLLE**

Con rete.



Cod.	mm	Colore	Aria cm <sup>2</sup>	Conf.	Prezzo
095030	Ø 170	bianco	100	48	12,30 €

**GRIGLIA TONDA DA INCASSO**

Con rete. Foro Ø 121 mm.



Cod.	mm	Colore	Aria cm <sup>2</sup>	Conf.	Prezzo
095050	Ø 150	bianco	100	24	4,28 €

## GRIGLIA QUADRATA DA SOVRAPPORRE



Con rete.



Cod.	mm	Colore	Aria cm <sup>2</sup>	Conf.	Prezzo
095010	204x230	bianco	160	36	6,00 €

## GRIGLIA RETTAONGOLARE DA INCASSO



Con rete. Foro 336x96 mm.



Cod.	mm	Colore	Aria cm <sup>2</sup>	Conf.	Prezzo
095035	370x130	bianco	85	40	11,55 €

## GRIGLIA RETTANGOLARE DA SOVRAPPORRE



Con rete.



Cod.	mm	Colore	Aria cm <sup>2</sup>	Conf.	Prezzo
095015	500x227	bianco	500	30	16,40 €

## GRIGLIA TONDA IN METALLO CON MOLLE



Con rete.



Cod.	mm	Colore	Aria cm <sup>2</sup>	Conf.	Prezzo
095100	Ø 150	rame	65	36	9,47 €
095105	Ø 175	rame	105	24	13,55 €

## GRIGLIA RETTANGOLARE DA SOVRAPPORRE



Con rete.



Cod.	mm	Colore	Aria cm <sup>2</sup>	Conf.	Prezzo
095020	175x146	bianco	100	48	4,97 €

## GRIGLIA QUADRATA IN METALLO DA SOVRAPPORRE



Con rete.



Cod.	mm	Colore	Aria cm <sup>2</sup>	Conf.	Prezzo
095085	140x140	rame	40	10	8,12 €

## GRIGLIA RETTANGOLARE DA SOVRAPPORRE



Con dosatore e rete.



Cod.	mm	Colore	Aria cm <sup>2</sup>	Conf.	Prezzo
095025	175x146	bianco	60	48	8,56 €

## GRIGLIA RETTANGOLARE IN METALLO DA SOVRAPPORRE



Con rete.



Cod.	mm	Colore	Aria cm <sup>2</sup>	Conf.	Prezzo
095090	240x140	rame	80	10	13,00 €

**GRIGLIA QUADRATA IN METALLO DA SOVRAPPORRE**

Con rete.



Cod.	mm	Colore	Aria cm <sup>2</sup>	Conf.	Prezzo
095095	240x240	rame	170	10	26,65 €

**GRIGLIA TONDA IN METALLO DA INCASSO**

Con rete. Colore rame.



Cod.	mm	Foro	Aria cm <sup>2</sup>	Conf.	Prezzo
095075	Ø 80	76	28	18	8,53 €
095080	Ø 100	90	46	36	10,15 €

**TUBO QUADRATO PER AERAZIONE CANALIZZATA**

In PVC.



Cod.	m	mm	Colore	Conf.	Prezzo
095120	1	150x70	bianco	16	17,95 €

**TUBO PER AERAZIONE CANALIZZATA**

In PVC.



Cod.	m	mm	Colore	Conf.	Prezzo
095125	1	Ø 125	bianco	10	17,35 €

**GIUNTO PER TUBO AERAZIONE**

In ABS.



Cod.	Ø mm	Colore	Conf.	Prezzo
095126	125	bianco	28	4,12 €

**CURVA 45° FF PER TUBO AERAZIONE**

In ABS.



Cod.	Ø mm	Colore	Conf.	Prezzo
095127	125	bianco	16	11,55 €

**CURVA 90° FF PER TUBO AERAZIONE**

In ABS.



Cod.	Ø mm	Colore	Conf.	Prezzo
095128	125	bianco	16	9,76 €

**STAFFA FERMATUBO**

2 staffe con viti 5x45 e tasselli in nylon.



Cod.	Ø mm	Colore	Conf.	Prezzo
095129	125	bianco	24	4,73 €

**CURVA VERTICALE DA TONDO A RETTANGOLARE**

In ABS.



Cod.	mm	Colore	Conf.	Prezzo
095130	Ø 125/150x70	bianco	12	7,69 €

**GIUNTO ORIZZONTALE DA TONDO A RETTANGOLARE**

In ABS.



Cod.	mm	Colore	Conf.	Prezzo
095131	Ø 125/150x70	bianco	12	7,60 €

## CURVA VERTICALE PER TUBO RETTANGOLARE

In ABS.



Cod.	mm	Colore	Conf.	Prezzo
095132	150x70	bianco	12	7,66 €

## CONO DI RIDUZIONE MASCHIO/FEMMINA

In ABS. Ø 100-125 per tubo non bicchierato.



Cod.	Ø mm	Colore	Conf.	Prezzo
095136	128	bianco	20	4,17 €

## CURVA ORIZZONTALE PER TUBO RETTANGOLARE

In ABS.



Cod.	mm	Colore	Conf.	Prezzo
095133	150x70	bianco	20	9,18 €

## CONO DI RIDUZIONE MASCHIO/FEMMINA

In ABS. Ø mm 100-125 con attacco tramite giunto.



Cod.	Ø mm	Colore	Conf.	Prezzo
095137	128	bianco	20	4,17 €

## GIUNTO PER TUBO RETTANGOLARE

In ABS.



Cod.	mm	Colore	Conf.	Prezzo
095134	150x70	bianco	40	4,72 €

## CONO DI RIDUZIONE FEMMINA/MASCHIO

In ABS. F/M da Ø 150 a Ø 121 mm.



Cod.	Ø mm	Colore	Conf.	Prezzo
095138	128	bianco	16	6,08 €

## STAFFA FERMATUBO RETTANGOLARE

2 staffe con viti 5x45 e tasselli in nylon.



Cod.	mm	Colore	Conf.	Prezzo
095135	150x70	bianco	48	4,98 €

## GRIGLIA QUADRATA CON ALETTE A GRAVITÀ

In ABS, sa sovrapporre.



Cod.	mm	Colore	Conf.	Prezzo
095140	180x180	bianco	24	13,65 €



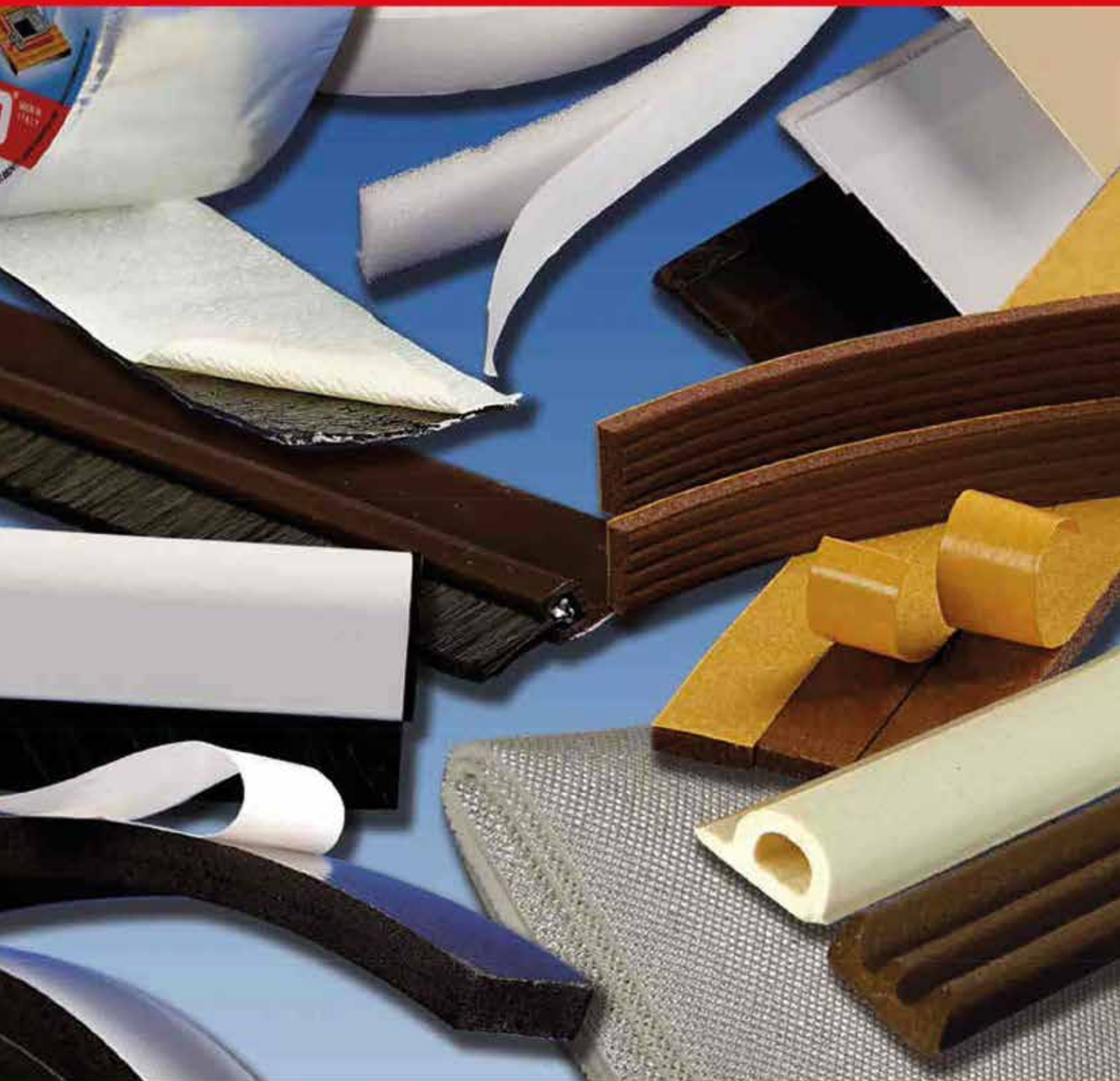

**Parafreddo**  
Draught Excluders



**TRE EMME** S.p.A.

quattro fabbriche, un'azienda  
four factories, one company



# ferramenta

**VITI**

**TASSELLI**

**MENSOLE**

**GIUNZIONI**

**CERNIERE**

**CATENACCI**

**LUCCHETTI**

**MORSETTI**

**CASSEFORTI**

**CASSETTE POSTA**

**TELECOMANDI**

**CHIAVI**

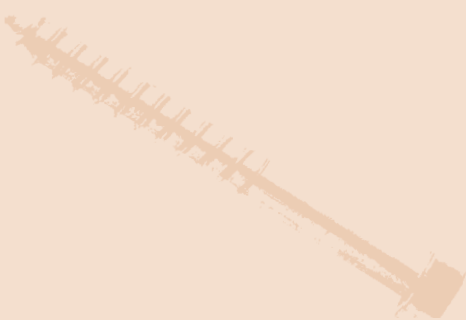
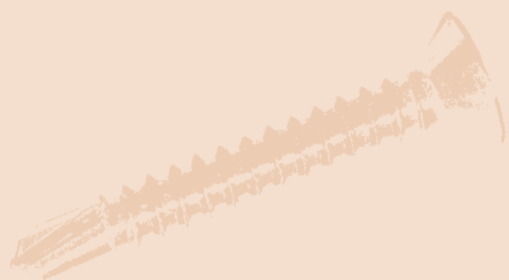
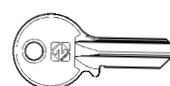

**OCCHIOLO CON VITE A LEGNO  
ACCIAIO ZINCATO 100ZN**

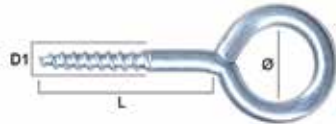

Cod.	Art	Ø mm	L mm	Conf.	Prezzo conf.
800116025	16x25	4	10	200	16,75 €
800116030	16x30	4	12	200	16,75 €
800116040	16x40	6	16	200	17,00 €
800117030	17x30	5	12	200	17,50 €
800117040	17x40	6	18	200	17,85 €
800117050	17x50	6	20	200	19,65 €
800118040	18x40	6	16	200	20,15 €
800118050	18x50	8	20	200	21,95 €
800118060	18x60	8	24	200	22,55 €
800119050	19x50	7	18	200	23,90 €
800119060	19x60	9	25	200	24,85 €
800119070	19x70	9	30	200	27,65 €
800120050	20x50	8	18	200	24,85 €
800120060	20x60	8	20	200	27,90 €
800120070	20x70	10	25	200	30,80 €
800120080	20x80	12	30	200	32,50 €
800120100	20x100	14	45	200	36,80 €
800121070	21x70	10	25	200	38,70 €
800121080	21x80	12	30	200	40,80 €
800121100	21x100	14	40	200	48,10 €
800122080	22x80	12	30	200	55,70 €
800122090	22x90	12	35	200	57,40 €
800122100	22x100	14	40	200	62,80 €
800122120	22x120	16	50	200	72,80 €
800123100	23x100	14	40	100	38,40 €
800123120	23x120	16	50	100	44,80 €
800123140	23x140	18	60	100	50,00 €

**OCCHIOLO CON VITE A LEGNO OTTONE 100E**



Cod.	Art	Ø mm	L mm	Conf.	Prezzo conf.
800214030	14x30	7	12	200	35,90 €
800217035	17x35	5	15	200	44,30 €
800218040	18x40	6	16	200	63,20 €
800219050	19x50	7	18	200	84,30 €
800220060	20x60	8	20	200	125,50 €
800221070	21x70	10	25	200	188,00 €

**GANCIO CON VITE A LEGNO OTTONE 103E**

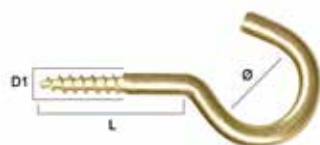

Cod.	Art	Ø mm	L mm	Conf.	Prezzo conf.
800619070	19x70	14	25	200	112,50 €
800620070	20x70	14	25	200	163,00 €

**GANCIO CON VITE A LEGNO  
ACCIAIO ZINCATO 103ZN**

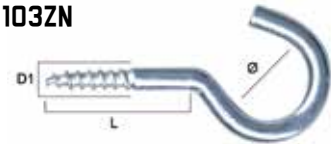

Cod.	Art	Ø mm	L mm	Conf.	Prezzo conf.
800314030	14x30	6	10	200	17,00 €
800316030	16x30	6	10	200	17,50 €
800316040	16x40	8	16	200	17,60 €
800317035	17x35	8	14	200	19,65 €
800317040	17x40	8	16	200	19,65 €
800317050	17x50	10	20	200	21,70 €
800318040	18x40	8	12	200	20,85 €
800318050	18x50	10	16	200	22,55 €
800318060	18x60	12	20	200	23,55 €
800319050	19x50	10	18	200	23,90 €
800319060	19x60	12	20	200	26,80 €
800319070	19x70	14	25	200	27,65 €
800319080	19x80	16	30	200	29,70 €
800320060	20x60	12	20	200	27,05 €
800320070	20x70	14	25	200	30,10 €
800320080	20x80	16	30	200	32,40 €
800321070	21x70	14	25	200	38,80 €
800321080	21x80	16	30	200	42,70 €
800321100	21x100	20	40	200	49,10 €
800322080	22x80	16	25	200	53,50 €
800322100	22x100	20	35	200	62,80 €
800322120	22x120	25	50	200	73,90 €

**RAMPINO CON VITE A LEGNO  
ACCIAIO ZINCATO 104.5ZN**

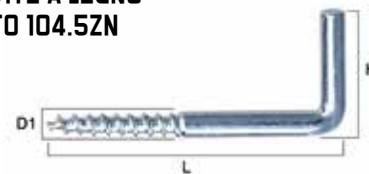

Cod.	Art	H mm	L mm	Conf.	Prezzo conf.
800414025	14x25	10	18	200	18,70 €
800414030	14x30	10	22	200	18,80 €
800416030	16x30	11,5	20	200	19,65 €
800416035	16x35	11,5	25	200	19,80 €
800416040	16x40	11,5	30	200	20,75 €
800417035	17x35	12,5	25	200	20,85 €
800417040	17x40	12,5	30	200	21,85 €
800417050	17x50	13,5	40	200	23,40 €
800418040	18x40	14	30	200	22,55 €
800418050	18x50	15	40	200	23,55 €
800418060	18x60	16	45	200	25,50 €
800419040	19x40	15,5	30	200	27,65 €
800419050	19x50	15,5	40	200	29,70 €
800419060	19x60	16,5	45	200	31,30 €
800420050	20x50	18	35	200	29,85 €
800420060	20x60	19	45	200	32,40 €
800420070	20x70	20	50	200	34,70 €
800420080	20x80	20	60	200	36,80 €
800421050	21x50	20,5	35	200	40,80 €
800421060	21x60	20,5	45	200	42,70 €
800421070	21x70	23,5	60	200	44,80 €
800421080	21x80	23,5	60	200	48,10 €
800421100	21x100	24,5	80	200	57,40 €
800422060	22x60	24	40	200	55,70 €
800422070	22x70	25	50	200	60,70 €
800422080	22x80	25	60	200	65,00 €
800422100	22x100	27	100	200	73,50 €
800423080	23x80	26	60	100	37,90 €
800423100	23x100	29	80	100	44,10 €
800423120	23x120	29	100	100	49,40 €

## RAMPINO CON VITE OTTONE 104.5E

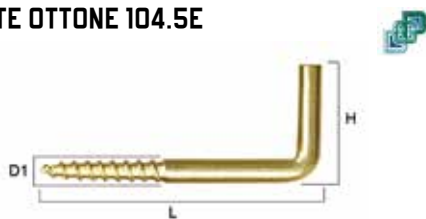

Cod.	Art	H mm	L mm	Conf.	Prezzo conf.
800514030	14x30	10	22	200	26,55 €
800517040	17x40	12,5	30	200	38,10 €
800518040	18x40	14	30	200	41,10 €
800520070	20x70	20	50	200	74,80 €

## GIRELLA VITE ACCIAIO ZINCATO 125ZN



Cod.	Art	H mm	L mm	Conf.	Prezzo conf.
800719030	19x30	20	30	200	93,10 €
800720030	20x30	21	30	200	99,70 €
800720035	20x35	21	35	200	108,00 €
800721035	21x35	26	35	200	110,00 €
800721040	21x40	26	40	200	117,50 €
800722045	22x45	27	45	200	175,00 €

## RAMPINO PER FINESTRA ACCIAIO ZINCATO 105ZN



Cod.	Art	L mm	Conf.	Prezzo conf.
800819060	19x60	60	100	81,60 €
800819080	19x80	80	100	87,00 €
800820100	20x100	100	100	104,50 €
800820120	20x120	120	100	108,00 €
800821120	21x120	120	100	122,00 €
800821140	21x140	140	100	127,00 €
800822140	22x140	140	50	76,20 €
800822160	22x160	160	50	82,10 €
800822180	22x180	180	50	99,90 €

## VITE TPS TRUCIOLARE VBU-TPS FILETTO TOTALE BRONZATA

Impronta Pozidrive. Ogni confezione contiene un inserto.



Cod.	Ø mm	L mm	Descrizione	Conf.	Prezzo conf.
FRVBUBRB25010	2,5	10	bronzata	500	6,30 €
FRVBUBRB25012	2,5	12	bronzata	500	6,74 €
FRVBUBRB25016	2,5	16	bronzata	500	7,35 €
FRVBUBRB25020	2,5	20	bronzata	500	8,36 €
FRVBUBRB25025	2,5	25	bronzata	500	9,73 €
FRVBUBRB30012	3	12	bronzata	500	5,75 €
FRVBUBRB30016	3	16	bronzata	500	6,35 €
FRVBUBRB30018	3	18	bronzata	500	6,64 €
FRVBUBRB30020	3	20	bronzata	500	6,99 €
FRVBUBRB30025	3	25	bronzata	500	8,02 €
FRVBUBRB30030	3	30	bronzata	500	9,50 €
FRVBUBRB30035	3	35	bronzata	500	11,05 €
FRVBUBRB30040	3	40	bronzata	500	14,70 €
FRVBUBRB30045	3	45	bronzata	500	17,90 €
FRVBUBRB35012	3,5	12	bronzata	500	7,09 €
FRVBUBRB35016	3,5	16	bronzata	500	7,68 €
FRVBUBRB35018	3,5	18	bronzata	500	8,36 €
FRVBUBRB35020	3,5	20	bronzata	500	8,67 €
FRVBUBRB35025	3,5	25	bronzata	500	9,65 €
FRVBUBRB35030	3,5	30	bronzata	500	11,25 €
FRVBUBRB35035	3,5	35	bronzata	500	12,80 €
FRVBUBRB35040	3,5	40	bronzata	500	13,80 €
FRVBUBRB35045	3,5	45	bronzata	500	19,45 €
FRVBUBRB35050	3,5	50	bronzata	500	23,50 €
FRVBUBRB40016	4	16	bronzata	500	9,05 €
FRVBUBRB40018	4	18	bronzata	500	9,89 €
FRVBUBRB40020	4	20	bronzata	500	10,20 €
FRVBUBRB40025	4	25	bronzata	500	11,55 €
FRVBUBRB40030	4	30	bronzata	500	12,85 €
FRVBUBRB40035	4	35	bronzata	500	15,20 €
FRVBUBRB40040	4	40	bronzata	500	16,55 €
FRVBUBRB40045	4	45	bronzata	200	7,94 €
FRVBUBRB40050	4	50	bronzata	200	9,30 €
FRVBUBRB40060	4	60	bronzata	200	12,35 €
FRVBUBRB40070	4	70	bronzata	200	20,25 €
FRVBUBRB45020	4,5	20	bronzata	500	14,00 €
FRVBUBRB45025	4,5	25	bronzata	500	15,20 €
FRVBUBRB45030	4,5	30	bronzata	500	16,25 €
FRVBUBRB45035	4,5	35	bronzata	500	19,25 €
FRVBUBRB45040	4,5	40	bronzata	500	20,90 €
FRVBUBRB45045	4,5	45	bronzata	200	9,68 €
FRVBUBRB45050	4,5	50	bronzata	200	10,75 €
FRVBUBRB45060	4,5	60	bronzata	200	13,65 €
FRVBUBRB45070	4,5	70	bronzata	200	17,80 €
FRVBUBRB50020	5	20	bronzata	500	16,30 €
FRVBUBRB50025	5	25	bronzata	500	18,40 €
FRVBUBRB50030	5	30	bronzata	500	20,50 €
FRVBUBRB50035	5	35	bronzata	200	9,07 €
FRVBUBRB50040	5	40	bronzata	200	10,05 €
FRVBUBRB50045	5	45	bronzata	200	11,90 €
FRVBUBRB50050	5	50	bronzata	200	12,30 €
FRVBUBRB50060	5	60	bronzata	200	14,60 €
FRVBUBRB50070	5	70	bronzata	200	18,95 €
FRVBUBRB60030	6	30	bronzata	200	14,05 €
FRVBUBRB60040	6	40	bronzata	200	15,70 €
FRVBUBRB60050	6	50	bronzata	200	18,25 €
FRVBUBRB60060	6	60	bronzata	200	22,40 €
FRVBUBRB60070	6	70	bronzata	200	25,95 €

## VITE TRUCIOLARE VBU-TPS FILETTO PARZIALE BRONZATO

Impronta Pozidrive.  
Ogni confezione contiene  
un inserto.



Cod.	Ø mm	L mm	Descrizione	Conf.	Prezzo conf.
FRVBUPBR35030	3,5	30	bronzata	1000	21,65 €
FRVBUPBR35035	3,5	35	bronzata	500	11,90 €
FRVBUPBR35040	3,5	40	bronzata	500	13,60 €
FRVBUPBR35045	3,5	45	bronzata	500	20,00 €
FRVBUPBR35050	3,5	50	bronzata	500	24,25 €
FRVBUPBR40030	4	30	bronzata	1000	26,20 €
FRVBUPBR40035	4	35	bronzata	500	14,85 €
FRVBUPBR40040	4	40	bronzata	500	17,90 €
FRVBUPBR40045	4	45	bronzata	500	20,20 €
FRVBUPBR40050	4	50	bronzata	500	23,25 €
FRVBUPBR40060	4	60	bronzata	200	12,35 €
FRVBUPBR40070	4	70	bronzata	200	18,55 €
FRVBUPBR45035	4,5	35	bronzata	500	18,85 €
FRVBUPBR45040	4,5	40	bronzata	500	20,45 €
FRVBUPBR45045	4,5	45	bronzata	500	23,75 €
FRVBUPBR45050	4,5	50	bronzata	500	27,90 €
FRVBUPBR45060	4,5	60	bronzata	200	13,45 €
FRVBUPBR45070	4,5	70	bronzata	200	18,25 €
FRVBUPBR45080	4,5	80	bronzata	200	22,45 €
FRVBUPBR50040	5	40	bronzata	500	23,80 €
FRVBUPBR50045	5	45	bronzata	500	27,90 €
FRVBUPBR50050	5	50	bronzata	500	30,40 €
FRVBUPBR50060	5	60	bronzata	200	15,15 €
FRVBUPBR50070	5	70	bronzata	200	17,85 €
FRVBUPBR50080	5	80	bronzata	200	21,25 €
FRVBUPBR50090	5	90	bronzata	200	29,30 €
FRVBUPBR50100	5	100	bronzata	100	15,00 €
FRVBUPBR50120	5	120	bronzata	100	27,00 €
FRVBUPBR60050	6	50	bronzata	200	17,85 €
FRVBUPBR60060	6	60	bronzata	200	20,60 €
FRVBUPBR60070	6	70	bronzata	200	24,20 €
FRVBUPBR60080	6	80	bronzata	200	29,40 €
FRVBUPBR60090	6	90	bronzata	200	33,70 €
FRVBUPBR60100	6	100	bronzata	100	20,00 €
FRVBUPBR60110	6	110	bronzata	100	25,35 €
FRVBUPBR60120	6	120	bronzata	100	26,95 €
FRVBUPBR60130	6	130	bronzata	100	31,10 €
FRVBUPBR60140	6	140	bronzata	100	35,60 €
FRVBUPBR60150	6	150	bronzata	100	47,20 €
FRVBUPBR60160	6	160	bronzata	100	50,60 €
FRVBUPBR60180	6	180	bronzata	100	69,80 €
FRVBUPBR60200	6	200	bronzata	100	88,20 €

## VITE TRUCIOLARE VBU-TPS FILETTO PARZIALE ZINCATA

Impronta Pozidrive.  
Ogni confezione  
contiene un inserto.



Cod.	Ø mm	L mm	Descrizione	Conf.	Prezzo conf.
021476	4,5	80	zincata	200	21,00 €
014746	5	80	zincata	200	21,20 €
016000	5	100	zincata	100	15,00 €
040461	6	70	zincata	200	21,35 €
000987	6	80	zincata	200	26,15 €
002614	6	100	zincata	100	18,50 €
020017	6	120	zincata	100	25,45 €

## VITE TRUCIOLARE VBU-TPS FILETTO TOTALE ZINCATA

Impronta Pozidrive.  
Ogni confezione  
contiene un inserto.



Cod.	Ø mm	L mm	Descrizione	Conf.	Prezzo conf.
FRVBUIZB30012	3	12	zincata	500	5,59 €
FRVBUIZB30016	3	16	zincata	500	5,82 €
FRVBUIZB30018	3	18	zincata	500	6,08 €
FRVBUIZB30020	3	20	zincata	500	6,26 €
FRVBUIZB30025	3	25	zincata	500	7,47 €
FRVBUIZB30030	3	30	zincata	500	8,90 €
FRVBUIZB30035	3	35	zincata	500	10,25 €
FRVBUIZB30040	3	40	zincata	500	11,80 €
FRVBUIZB30045	3	45	zincata	500	14,85 €
FRVBUIZB35012	3,5	12	zincata	500	6,46 €
FRVBUIZB35016	3,5	16	zincata	500	6,57 €
FRVBUIZB35018	3,5	18	zincata	500	7,09 €
FRVBUIZB35020	3,5	20	zincata	500	7,53 €
FRVBUIZB35025	3,5	25	zincata	500	8,43 €
FRVBUIZB35030	3,5	30	zincata	500	9,64 €
FRVBUIZB35035	3,5	35	zincata	500	10,75 €
FRVBUIZB35040	3,5	40	zincata	500	12,35 €
FRVBUIZB35045	3,5	45	zincata	500	18,00 €
FRVBUIZB35050	3,5	50	zincata	500	20,70 €
FRVBUIZB40016	4	16	zincata	500	8,38 €
FRVBUIZB40018	4	18	zincata	500	8,84 €
FRVBUIZB40020	4	20	zincata	500	8,92 €
FRVBUIZB40025	4	25	zincata	500	10,35 €
FRVBUIZB40030	4	30	zincata	500	11,65 €
FRVBUIZB40035	4	35	zincata	500	13,05 €
FRVBUIZB40040	4	40	zincata	500	14,40 €
FRVBUIZB40045	4	45	zincata	200	7,14 €
FRVBUIZB40050	4	50	zincata	200	8,40 €
FRVBUIZB40060	4	60	zincata	200	11,15 €
FRVBUIZB45020	4,5	20	zincata	500	11,45 €
FRVBUIZB45025	4,5	25	zincata	500	12,90 €
FRVBUIZB45030	4,5	30	zincata	500	14,30 €
FRVBUIZB45035	4,5	35	zincata	500	16,25 €
FRVBUIZB45040	4,5	40	zincata	500	17,70 €
FRVBUIZB45045	4,5	45	zincata	200	8,62 €
FRVBUIZB45050	4,5	50	zincata	200	9,71 €
FRVBUIZB45060	4,5	60	zincata	200	11,85 €
FRVBUIZB45070	4,5	70	zincata	200	17,95 €
FRVBUIZB50025	5	25	zincata	500	15,40 €
FRVBUIZB50030	5	30	zincata	500	17,60 €
FRVBUIZB50035	5	35	zincata	200	8,22 €
FRVBUIZB50040	5	40	zincata	200	8,62 €
FRVBUIZB50045	5	45	zincata	200	9,74 €
FRVBUIZB50050	5	50	zincata	200	10,75 €
FRVBUIZB50060	5	60	zincata	200	13,60 €
FRVBUIZB50070	5	70	zincata	200	18,20 €
FRVBUIZB60040	6	40	zincata	200	14,05 €
FRVBUIZB60050	6	50	zincata	200	16,50 €
FRVBUIZB60060	6	60	zincata	200	19,95 €
FRVBUIZB60070	6	70	zincata	200	24,40 €

## VITE VBU PRO TORX TPS ZINCATA GIALLA

Impronta Torx.  
Ogni confezione  
contiene  
un inserto.



Cod.	Ø mm	L mm	Descrizione	Conf.	Prezzo conf.
FRVBUPZG30020	3	20	zincata	500	9,22 €
FRVBUPZG30025	3	25	zincata	500	10,25 €
FRVBUPZG30030	3	30	zincata	500	12,10 €
FRVBUPZG30035	3	35	zincata	500	12,10 €
FRVBUPZG30040	3	40	zincata	500	14,55 €
FRVBUPZG35020	3,5	20	zincata	500	10,45 €
FRVBUPZG35025	3,5	25	zincata	500	11,40 €
FRVBUPZG35030	3,5	30	zincata	500	12,30 €
FRVBUPZG35035	3,5	35	zincata	500	15,25 €
FRVBUPZG35040	3,5	40	zincata	500	18,00 €
FRVBUPZG35045	3,5	45	zincata	500	20,35 €
FRVBUPZG35050	3,5	50	zincata	500	22,15 €
FRVBUPZG40025	4	25	zincata	500	13,50 €
FRVBUPZG40030	4	30	zincata	500	15,60 €
FRVBUPZG40035	4	35	zincata	500	17,75 €
FRVBUPZG40040	4	40	zincata	500	18,95 €
FRVBUPZG40045	4	45	zincata	200	9,21 €
FRVBUPZG40050	4	50	zincata	200	9,87 €
FRVBUPZG40060	4	60	zincata	200	15,85 €
FRVBUPZG40070	4	70	zincata	200	18,45 €
FRVBUPZG45025	4,5	25	zincata	500	18,20 €
FRVBUPZG45030	4,5	30	zincata	500	19,75 €
FRVBUPZG45035	4,5	35	zincata	500	22,55 €
FRVBUPZG45040	4,5	40	zincata	500	23,75 €
FRVBUPZG45045	4,5	45	zincata	200	10,95 €
FRVBUPZG45050	4,5	50	zincata	200	12,55 €
FRVBUPZG45060	4,5	60	zincata	200	16,85 €
FRVBUPZG50030	5	30	zincata	500	24,35 €
FRVBUPZG50035	5	35	zincata	500	11,75 €
FRVBUPZG50040	5	40	zincata	200	12,05 €
FRVBUPZG50045	5	45	zincata	200	14,05 €
FRVBUPZG50050	5	50	zincata	200	14,75 €
FRVBUPZG50060	5	60	zincata	200	17,90 €
FRVBUPZG50070	5	70	zincata	200	23,70 €
FRVBUPZG50080	5	80	zincata	200	30,90 €
FRVBUPZG50090	5	90	zincata	200	35,40 €
FRVBUPZG50100	5	100	zincata	100	19,50 €
FRVBUPZG50120	5	120	zincata	100	29,20 €
FRVBUPZG60040	6	40	zincata	200	14,75 €
FRVBUPZG60050	6	50	zincata	200	21,35 €
FRVBUPZG60060	6	60	zincata	200	24,90 €
FRVBUPZG60070	6	70	zincata	200	30,60 €

## RONDELLA PER WOOD PRO RG-WOOD



Cod.	mm	Pz	Conf.	Prezzo
031167	6	100	1	69,20 €
031168	8	100	1	84,00 €
031004	10	100	1	106,50 €

## VITE FM-WOOD PRO TPS PER LEGNO

Zincata gialla.  
Impronta Torx.  
Ogni confezione  
contiene un inserto.



Cod.	Ø mm	L mm	Descrizione	Conf.	Prezzo
FRFMWPD06080	6	80	zincata	100	11,70 €
FRFMWPD06100	6	100	zincata	100	15,20 €
FRFMWPD06120	6	120	zincata	100	19,60 €
FRFMWPD06140	6	140	zincata	100	25,15 €
FRFMWPD06160	6	160	zincata	100	34,50 €
FRFMWPD06180	6	180	zincata	100	34,50 €
FRFMWPD06200	6	200	zincata	100	55,50 €
FRFMWPD06220	6	220	zincata	100	84,90 €
FRFMWPD06240	6	240	zincata	100	95,50 €
FRFMWPD08080	8	80	zincata	100	24,55 €
FRFMWPD08090	8	90	zincata	100	26,90 €
FRFMWPD08100	8	100	zincata	100	28,85 €
FRFMWPD08120	8	120	zincata	50	19,50 €
FRFMWPD08140	8	140	zincata	50	23,50 €
FRFMWPD08160	8	160	zincata	50	26,35 €
FRFMWPD08180	8	180	zincata	50	33,70 €
FRFMWPD08200	8	200	zincata	50	40,00 €
FRFMWPD08220	8	220	zincata	50	46,60 €
FRFMWPD08240	8	240	zincata	50	60,20 €
FRFMWPD08260	8	260	zincata	50	69,00 €
FRFMWPD08280	8	280	zincata	50	81,90 €
FRFMWPD08300	8	300	zincata	50	85,60 €
FRFMWPD08320	8	320	zincata	50	95,10 €
FRFMWPD08340	8	340	zincata	50	101,00 €
FRFMWPD08360	8	360	zincata	50	106,50 €
FRFMWPD08380	8	380	zincata	50	112,00 €
FRFMWPD08400	8	400	zincata	50	122,50 €
FRFMWPD10080	10	80	zincata	50	19,65 €
FRFMWPD10100	10	100	zincata	50	23,55 €
FRFMWPD10120	10	120	zincata	50	25,25 €
FRFMWPD10140	10	140	zincata	50	32,50 €
FRFMWPD10160	10	160	zincata	50	37,50 €
FRFMWPD10180	10	180	zincata	50	48,70 €
FRFMWPD10200	10	200	zincata	50	66,70 €
FRFMWPD10220	10	220	zincata	50	75,20 €
FRFMWPD10240	10	240	zincata	50	83,10 €
FRFMWPD10260	10	260	zincata	50	110,00 €
FRFMWPD10280	10	280	zincata	50	115,00 €
FRFMWPD10300	10	300	zincata	50	126,00 €
FRFMWPD10320	10	320	zincata	50	140,00 €
FRFMWPD10340	10	340	zincata	50	148,00 €
FRFMWPD10360	10	360	zincata	50	163,00 €
FRFMWPD10380	10	380	zincata	50	181,50 €
FRFMWPD10400	10	400	zincata	50	184,00 €



**TUTTI I VANTAGGI DI FM-WOOD**  
Frese sottotesta,  
fresa fine filetto,  
filetto passo largo.



**OTTIMA CAPACITÀ DI PIEGATURA**  
Si adatta ed assorbe gli spostamenti assiali del legno.



**FRESA FINE FILETTO**  
Evita la formazione dell'effetto cono, creando la sede per il gambo.



**FRESA IN PUNTA + FILETTO MORDENTE**  
Avvitamento più semplice e possibilità di fissaggio vicino ai bordi.



**FRESE SOTTOTESTA**  
In avvitamento creano la sede per la testa, senza provocare tensioni.



**FRESA IN PUNTA + FILETTO MORDENTE**  
Avvitamento più semplice e possibilità di fissaggio vicino ai bordi.



## VITE TPS VBU FILETTO TOTALE PER LEGNO BRONZATA BLISTER

Impronta Pozidrive.  
Ogni confezione contiene un inserto.



Cod.	Ø mm	L mm	Pz	Conf.	Prezzo conf.
FRVUPBR30160	3	16	50	30	1,38 €
FRVUPBR30200	3	20	50	30	1,53 €
FRVUPBR30250	3	25	50	30	1,74 €
FRVUPBR30300	3	30	50	30	2,07 €
FRVUPBR30350	3	35	50	30	2,41 €
FRVUPBR35160	3,5	16	50	30	1,65 €
FRVUPBR35180	3,5	18	50	30	1,78 €
FRVUPBR35200	3,5	20	50	30	1,92 €
FRVUPBR35250	3,5	25	50	30	2,08 €
FRVUPBR35300	3,5	30	50	30	2,44 €
FRVUPBR35350	3,5	35	50	30	2,75 €
FRVUPBR35400	3,5	40	50	30	2,99 €
FRVUPBR35500	3,5	50	50	30	4,98 €

FRVUPBR40160	4	16	25	30	0,97 €
FRVUPBR40200	4	20	25	30	1,12 €
FRVUPBR40250	4	25	25	30	1,24 €
FRVUPBR40300	4	30	25	30	1,39 €
FRVUPBR40350	4	35	25	30	1,63 €
FRVUPBR40400	4	40	25	30	1,77 €
FRVUPBR40450	4	45	25	30	2,14 €
FRVUPBR40500	4	50	25	30	2,50 €
FRVUPBR40600	4	60	25	30	3,32 €

FRVUPBR45250	4,5	25	25	30	1,65 €
FRVUPBR45300	4,5	30	25	30	1,75 €
FRVUPBR45350	4,5	35	25	30	2,08 €
FRVUPBR45400	4,5	40	25	30	2,26 €
FRVUPBR45450	4,5	45	25	30	2,66 €
FRVUPBR45500	4,5	50	25	30	2,94 €
FRVUPBR45600	4,5	60	25	30	3,71 €
FRVUPBR45700	4,5	70	25	30	4,96 €

FRVUPBR50300	5	30	25	30	2,22 €
FRVUPBR50400	5	40	25	30	2,70 €
FRVUPBR50500	5	50	25	30	3,30 €
FRVUPBR50600	5	60	25	30	3,97 €
FRVUPBR50700	5	70	25	30	4,99 €

FRVUPBR60400	6	40	25	30	4,33 €
FRVUPBR60500	6	50	25	30	4,92 €
FRVUPBR60600	6	60	25	30	5,82 €

## VITE VBU TC TRUCIOLARE FILETTO TOTALE NERA

Impronta Pozidrive.



Cod.	Ø mm	L mm	Pz	Conf.	Prezzo conf.
FRVBTC35120	3,5	20	500	1	11,05 €
FRVBTC35125	3,5	25	500	1	12,95 €
FRVBTC35130	3,5	30	500	1	15,45 €
FRVBTC40120	4	20	500	1	13,50 €
FRVBTC40125	4	25	500	1	14,50 €
FRVBTC40130	4	30	500	1	16,30 €
FRVBTC50130	5	30	500	1	27,00 €
FRVBTC50135	5	35	500	1	30,90 €
FRVBTC50140	5	40	500	1	42,20 €
FRVBTC50160	5	60	500	1	56,40 €

## VITE TORX TX 30 TRUCIOLARE NERA

Impronta Pozidrive.



Cod.	Ø mm	L mm	Pz	Conf.	Prezzo conf.
063910	5,5	25	500	1	6,14 €
063911	5,5	30	500	1	6,82 €
063912	5,5	35	500	1	7,49 €
063913	5,5	40	500	1	8,30 €

063914	6	25	500	1	8,14 €
063915	6	30	500	1	8,92 €
063916	6	35	500	1	9,87 €
063917	6	40	500	1	10,55 €
063918	6	45	500	1	11,65 €
063919	6	50	500	1	12,55 €

## VITE PER CARTONGESSO

Vite autofilettata con testa a trombeta fosfatata nera. Impronta Phillips. Capacità di foratura 0,6 mm.



Cod.	Ø mm	L mm	Pz	Conf.	Prezzo conf.
FRTROMP35025	3,5	25	1000	1	14,10 €
FRTROMP35035	3,5	35	1000	1	18,05 €
FRTROMP35045	3,5	45	1000	1	22,95 €

## VITE AUTOFILETTANTE PER PROFILI METALLICI VM

Testa a trombeta zincata bianca, impronta Philips.



Cod.	Ø mm	L mm	Conf.	Prezzo conf.
053801	4,2	13	500	15,35 €
053802	4,2	16	500	17,10 €
053803	4,2	19	500	19,30 €
053849	4,2	25	500	22,25 €

## VITE AUTOFILETTANTE CALCESTRUZZO TESTA STRETTA VF



Cod.	Ø mm	L mm	Conf.	Prezzo conf.
030518	7,5	62	100	15,90 €
030519	7,5	72	100	17,85 €
030520	7,5	82	100	21,55 €
038696	7,5	92	100	23,95 €
030532	7,5	102	100	26,40 €
030533	7,5	122	100	32,60 €
057543	7,5	132	100	37,00 €
031203	7,5	152	100	43,70 €
035931	7,5	182	100	67,90 €

## VITE AUTOFILETTANTE CALCESTRUZZO TESTA LARGA VF



Cod.	Ø mm	L mm	Conf.	Prezzo conf.
028462	7,5	52	100	14,40 €
028465	7,5	62	100	16,10 €
028466	7,5	72	100	18,10 €
028467	7,5	82	100	21,75 €
028468	7,5	92	100	24,40 €
028469	7,5	102	100	26,90 €
028470	7,5	122	100	33,30 €
041436	7,5	152	100	44,70 €
041442	7,5	182	100	69,20 €

## VITE TE A LEGNO TIRAFONDO DIN 571 - UNI 704

Zincata bianca.



Cod.	Ø mm	L mm	Descrizione	Conf.	Prezzo
FRTIR06035	6	30	zincata	100	5,33 €
FRTIR06040	6	40	zincata	100	5,64 €
FRTIR06050	6	50	zincata	100	6,69 €
FRTIR06060	6	60	zincata	100	7,73 €
FRTIR06070	6	70	zincata	100	8,88 €
FRTIR06080	6	80	zincata	100	10,15 €
FRTIR06100	6	100	zincata	100	12,65 €
FRTIR08040	8	40	zincata	100	10,55 €
FRTIR08050	8	50	zincata	100	11,95 €
FRTIR08060	8	60	zincata	100	13,70 €
FRTIR08070	8	70	zincata	100	15,35 €
FRTIR08080	8	80	zincata	100	17,25 €
FRTIR08090	8	90	zincata	100	19,45 €
FRTIR08100	8	100	zincata	100	20,80 €
FRTIR08110	8	110	zincata	100	23,00 €
FRTIR08120	8	120	zincata	100	24,55 €
FRTIR08150	8	150	zincata	50	15,70 €
FRTIR08180	8	180	zincata	50	19,85 €
FRTIR08200	8	200	zincata	50	22,70 €
FRTIR08250	8	250	zincata	50	30,60 €
FRTIR10050	10	50	zincata	100	21,65 €
FRTIR10060	10	60	zincata	100	24,15 €
FRTIR10070	10	70	zincata	50	13,15 €
FRTIR10080	10	80	zincata	50	14,55 €
FRTIR10090	10	90	zincata	50	16,55 €
FRTIR10100	10	100	zincata	50	17,65 €
FRTIR10110	10	110	zincata	50	19,30 €
FRTIR10120	10	120	zincata	50	20,70 €
FRTIR10130	10	130	zincata	50	22,15 €
FRTIR10140	10	140	zincata	50	23,80 €
FRTIR10150	10	150	zincata	50	25,10 €
FRTIR10160	10	160	zincata	50	27,40 €
FRTIR10180	10	180	zincata	50	30,30 €
FRTIR10200	10	200	zincata	50	35,50 €
FRTIR10250	10	250	zincata	50	47,60 €
FRTIR10280	10	280	zincata	50	54,90 €
FRTIR10300	10	300	zincata	50	59,00 €

## VITE TER A LEGNO

Materiale acciaio.

Rivestimento zincata bianca.

Testa Te con collare bombato Ø 10,5.

Chiave 10. Passo 2,6.

Utilizzo supp. legno.

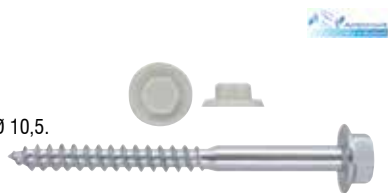

Cod.	Ø mm	L mm	Descrizione	Conf.	Prezzo
FRVLO6030	6	30	zincata	200	16,80 €
FRVLO6040	6	40	zincata	200	17,90 €
FRVLO6050	6	50	zincata	200	20,35 €
FRVLO6060	6	60	zincata	200	22,45 €
FRVLO6070	6	70	zincata	100	12,95 €
FRVLO6080	6	80	zincata	100	15,40 €
FRVLO6090	6	90	zincata	100	17,45 €
FRVLO6100	6	100	zincata	100	17,95 €
FRVLO6110	6	110	zincata	100	18,50 €
FRVLO6120	6	120	zincata	100	21,05 €
FRVLO6130	6	130	zincata	100	23,95 €
FRVLO6140	6	140	zincata	100	28,15 €
FRVLO6150	6	150	zincata	100	29,65 €
FRVLO6160	6	160	zincata	100	45,80 €
FRVLO6180	6	180	zincata	100	54,60 €
FRVLO6200	6	200	zincata	100	62,20 €

## VITE AUTOFILETTANTE AF-STEEL DIN 7981



Materiale acciaio cementato. Testa TBC.

Impronta phillips. Passo DIN 7970.

Preforo UNI 6946-71.



Cod.	Ø mm	L mm	Descrizione	Conf.	Prezzo conf.
FRAFST29006	2,9	6,5	zincata	1000	10,15 €
FRAFST29009	2,9	9,5	zincata	1000	10,45 €
FRAFST29013	2,9	13	zincata	1000	10,95 €
FRAFST29016	2,9	16	zincata	500	6,14 €
FRAFST29019	2,9	19	zincata	500	6,76 €
FRAFST29022	2,9	22	zincata	500	7,65 €
FRAFST29025	2,9	25	zincata	500	7,74 €
FRAFST29032	2,9	32	zincata	500	12,60 €
FRAFST35006	3,5	6,5	zincata	500	6,76 €
FRAFST35009	3,5	9,5	zincata	500	6,76 €
FRAFST35013	3,5	13	zincata	500	6,81 €
FRAFST35016	3,5	16	zincata	500	7,38 €
FRAFST35019	3,5	19	zincata	500	7,96 €
FRAFST35022	3,5	22	zincata	500	8,81 €
FRAFST35025	3,5	25	zincata	500	9,52 €
FRAFST35032	3,5	32	zincata	500	11,80 €
FRAFST35038	3,5	38	zincata	200	5,62 €
FRAFST35045	3,5	45	zincata	200	8,40 €
FRAFST35050	3,5	50	zincata	200	11,10 €
FRAFST39006	3,9	6,5	zincata	500	7,48 €
FRAFST39009	3,9	9,5	zincata	500	7,48 €
FRAFST39013	3,9	13	zincata	500	7,79 €
FRAFST39016	3,9	16	zincata	500	8,50 €
FRAFST39019	3,9	19	zincata	500	9,57 €
FRAFST39022	3,9	22	zincata	500	10,65 €
FRAFST39025	3,9	25	zincata	500	11,75 €
FRAFST39032	3,9	32	zincata	500	13,65 €
FRAFST39038	3,9	38	zincata	200	6,87 €
FRAFST39045	3,9	45	zincata	200	9,18 €
FRAFST39050	3,9	50	zincata	200	13,05 €
FRAFST42009	4,2	9,5	zincata	500	8,81 €
FRAFST42013	4,2	13	zincata	500	8,81 €
FRAFST42016	4,2	16	zincata	500	10,05 €
FRAFST42019	4,2	19	zincata	500	11,30 €
FRAFST42022	4,2	22	zincata	500	12,45 €
FRAFST42025	4,2	25	zincata	500	13,75 €
FRAFST42032	4,2	32	zincata	500	16,00 €
FRAFST42038	4,2	38	zincata	200	8,02 €
FRAFST42045	4,2	45	zincata	200	10,75 €
FRAFST42050	4,2	50	zincata	200	13,85 €
FRAFST48009	4,8	9,5	zincata	500	12,55 €
FRAFST48013	4,8	13	zincata	500	12,55 €
FRAFST48016	4,8	16	zincata	500	14,00 €
FRAFST48019	4,8	19	zincata	500	15,35 €
FRAFST48022	4,8	22	zincata	500	16,25 €
FRAFST48025	4,8	25	zincata	500	18,25 €
FRAFST48032	4,8	32	zincata	200	9,04 €
FRAFST48038	4,8	38	zincata	200	10,40 €
FRAFST48045	4,8	45	zincata	200	13,00 €
FRAFST48050	4,8	50	zincata	200	15,65 €
FRAFSS55016	5,5	16	zincata	200	7,52 €
FRAFSS55019	5,5	19	zincata	200	8,41 €
FRAFSS55022	5,5	22	zincata	200	9,82 €
FRAFSS55025	5,5	25	zincata	200	10,75 €
FRAFSS55032	5,5	32	zincata	200	13,35 €
FRAFSS55038	5,5	38	zincata	200	14,95 €
FRAFSS55045	5,5	45	zincata	200	18,45 €
FRAFSS55050	5,5	50	zincata	200	22,75 €
FRAFSS63016	6,3	16	zincata	200	10,95 €
FRAFSS63019	6,3	19	zincata	200	11,95 €
FRAFSS63022	6,3	22	zincata	200	10,40 €
FRAFSS63025	6,3	25	zincata	200	14,40 €
FRAFSS63032	6,3	32	zincata	200	18,25 €

## VITE AUTOFILETTANTE AF-STEEL DIN 7982



Materiale acciaio cementato.  
Rivestimento zincato bianco.  
Testa TPS. Impronta phillips.  
Passo DIN 7970. Utilizzo  
supporto metallici.  
Preforo UNI 6946-71.



Cod.	Ø mm	L mm	Descrizione	Conf.	Prezzo conf.
FRAFSS29006	2,9	6,5	zincata	1000	11,15 €
FRAFSS29009	2,9	9,5	zincata	1000	11,25 €
FRAFSS29013	2,9	13	zincata	1000	12,30 €
FRAFSS29016	2,9	16	zincata	500	6,54 €
FRAFSS29019	2,9	19	zincata	500	7,16 €
FRAFSS29022	2,9	22	zincata	500	8,14 €
FRAFSS29025	2,9	25	zincata	500	8,37 €
FRAFSS29032	2,9	32	zincata	500	13,60 €

FRAFSS35009	3,5	9,5	zincata	500	6,76 €
FRAFSS35013	3,5	13	zincata	500	7,16 €
FRAFSS35016	3,5	16	zincata	500	7,56 €
FRAFSS35019	3,5	19	zincata	500	8,05 €
FRAFSS35022	3,5	22	zincata	500	9,70 €
FRAFSS35025	3,5	25	zincata	500	10,05 €
FRAFSS35032	3,5	32	zincata	500	12,75 €
FRAFSS35038	3,5	38	zincata	200	6,17 €
FRAFSS35045	3,5	45	zincata	200	9,58 €
FRAFSS35050	3,5	50	zincata	200	13,00 €

FRAFSS39009	3,9	9,5	zincata	500	7,56 €
FRAFSS39013	3,9	13	zincata	500	8,01 €
FRAFSS39016	3,9	16	zincata	500	8,54 €
FRAFSS39019	3,9	19	zincata	500	9,65 €
FRAFSS39022	3,9	22	zincata	500	11,65 €
FRAFSS39025	3,9	25	zincata	500	11,90 €
FRAFSS39032	3,9	32	zincata	500	14,90 €
FRAFSS39038	3,9	38	zincata	200	7,42 €
FRAFSS39045	3,9	45	zincata	200	10,10 €
FRAFSS39050	3,9	50	zincata	200	14,60 €

FRAFSS42009	4,2	9,5	zincata	500	8,54 €
FRAFSS42013	4,2	13	zincata	500	9,34 €
FRAFSS42016	4,2	16	zincata	500	10,05 €
FRAFSS42019	4,2	19	zincata	500	10,40 €
FRAFSS42022	4,2	22	zincata	500	12,60 €
FRAFSS42025	4,2	25	zincata	500	12,95 €
FRAFSS42032	4,2	32	zincata	500	17,20 €
FRAFSS42038	4,2	38	zincata	200	8,22 €
FRAFSS42045	4,2	45	zincata	200	10,95 €
FRAFSS42050	4,2	50	zincata	200	14,95 €

FRAFSS48013	4,8	13	zincata	500	12,75 €
FRAFSS48016	4,8	16	zincata	500	13,75 €
FRAFSS48019	4,8	19	zincata	500	15,05 €
FRAFSS48022	4,8	22	zincata	500	16,10 €
FRAFSS48025	4,8	25	zincata	500	17,00 €
FRAFSS48032	4,8	32	zincata	200	9,58 €
FRAFSS48038	4,8	38	zincata	200	9,82 €
FRAFSS48045	4,8	45	zincata	200	18,25 €
FRAFSS48050	4,8	50	zincata	200	20,00 €

## VITE AUTOFILETTANTE AFM PER METALLO



Materiale acciaio cementato.  
Rivestimento zincato bianco.  
Testa Te con collare bombato Ø 15.  
Chiave 10. Passo 1,81.  
Utilizzo supp. metallici sp. >= 01,5 mm.

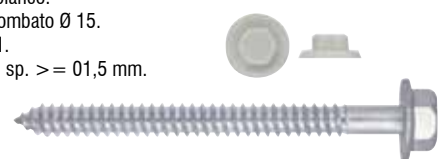

Cod.	Ø mm	L mm	Descrizione	Conf.	Prezzo conf.
FRAFMM06050	6,3	50	zincata	200	30,70 €
FRAFMM06060	6,3	60	zincata	200	35,70 €
FRAFMM06070	6,3	70	zincata	100	20,65 €
FRAFMM06080	6,3	80	zincata	100	22,85 €
FRAFMM06090	6,3	90	zincata	100	25,70 €
FRAFMM06100	6,3	100	zincata	100	28,55 €
FRAFMM06110	6,3	110	zincata	100	31,20 €
FRAFMM06120	6,3	120	zincata	100	33,70 €
FRAFMM06130	6,3	130	zincata	100	39,10 €
FRAFMM06140	6,3	140	zincata	100	46,50 €
FRAFMM06150	6,3	150	zincata	100	54,50 €
FRAFMM06160	6,3	160	zincata	100	63,30 €
FRAFMM06170	6,3	170	zincata	100	79,70 €
FRAFMM06180	6,3	180	zincata	100	90,20 €
FRAFMM06190	6,3	190	zincata	100	74,10 €
FRAFMM06200	6,3	200	zincata	100	109,50 €

## VITE AUTOPERFORANTE AP-STEEL DIN 7504 N TESTA CROCE BOMBATA



Materiale acciaio cementato.  
Rivestimento zincato bianco.  
Testa TCB. Impronta phillips.  
Passo DIN 7970.  
Utilizzo supp. metallici 0,7 ÷ 4,4 mm.  
Avvitatore 2.000 giri/min.



Cod.	Ø mm	L mm	Descrizione	Conf.	Prezzo conf.
FRAPST35009	3,5	9,5	zincata	500	15,35 €
FRAPST35013	3,5	13	zincata	500	15,50 €
FRAPST35016	3,5	16	zincata	500	15,70 €
FRAPST35019	3,5	19	zincata	500	16,20 €
FRAPST35022	3,5	22	zincata	500	18,05 €
FRAPST35025	3,5	25	zincata	500	18,20 €
FRAPST35032	3,5	32	zincata	500	21,35 €
FRAPST35038	3,5	38	zincata	200	9,47 €

FRAPST39009	3,9	9,5	zincata	500	16,10 €
FRAPST39013	3,9	13	zincata	500	16,90 €
FRAPST39016	3,9	16	zincata	500	17,20 €
FRAPST39019	3,9	19	zincata	500	18,00 €
FRAPST39022	3,9	22	zincata	500	20,05 €
FRAPST39025	3,9	25	zincata	500	21,05 €
FRAPST39032	3,9	32	zincata	500	22,95 €
FRAPST39038	3,9	38	zincata	200	10,50 €

FRAPST42013	4,2	13	zincata	500	19,80 €
FRAPST42016	4,2	16	zincata	500	20,05 €
FRAPST42019	4,2	19	zincata	500	20,30 €
FRAPST42022	4,2	22	zincata	500	24,00 €
FRAPST42025	4,2	25	zincata	500	24,30 €
FRAPST42032	4,2	32	zincata	500	25,15 €
FRAPST42038	4,2	38	zincata	200	13,10 €
FRAPST42045	4,2	45	zincata	200	14,40 €
FRAPST42050	4,2	50	zincata	200	15,75 €

FRAPST48013	4,8	13	zincata	500	24,25 €
FRAPST48016	4,8	16	zincata	500	24,75 €
FRAPST48019	4,8	19	zincata	500	25,00 €
FRAPST48022	4,8	22	zincata	500	28,00 €
FRAPST48025	4,8	25	zincata	500	28,20 €
FRAPST48032	4,8	32	zincata	500	13,40 €
FRAPST48038	4,8	38	zincata	500	17,20 €
FRAPST48045	4,8	45	zincata	500	18,25 €
FRAPST48050	4,8	50	zincata	200	21,80 €
FRAPST48060	4,8	60	zincata	100	13,90 €
FRAPST48070	4,8	70	zincata	100	15,65 €

FRAPST55025	5,5	25	zincata	200	20,00 €
FRAPST55032	5,5	32	zincata	200	23,50 €
FRAPST55038	5,5	38	zincata	200	26,05 €
FRAPST55045	5,5	45	zincata	200	28,55 €
FRAPST55050	5,5	40	zincata	200	31,70 €
FRAPST55060	5,5	60	zincata	100	19,40 €
FRAPST55070	5,5	70	zincata	100	21,80 €

## VITE AUTOPERFORANTE AP-STEEL DIN 7504 N TESTA PIANA SVASATA

Materiale acciaio cementato.  
Rivestimento zincato bianco.  
Testa TPS. Impronta phillips.  
Passo DIN 7970. Utilizzo  
supp. metallici 0,7 ÷ 4,4 mm.  
Avvitatore 2.000 giri/min.



Cod.	Ø mm	L mm	Descrizione	Conf.	Prezzo conf.
FRAPSS35013	3,5	13	zincata	500	16,45 €
FRAPSS35016	3,5	16	zincata	500	16,85 €
FRAPSS35019	3,5	19	zincata	500	16,90 €
FRAPSS35022	3,5	22	zincata	500	18,20 €
FRAPSS35025	3,5	25	zincata	500	19,80 €
FRAPSS35032	3,5	32	zincata	200	21,30 €
FRAPSS35038	3,5	38	zincata	200	10,35 €

FRAPSS39013	3,9	13	zincata	500	17,40 €
FRAPSS39016	3,9	16	zincata	500	18,20 €
FRAPSS39019	3,9	19	zincata	500	19,80 €
FRAPSS39022	3,9	22	zincata	500	20,30 €
FRAPSS39025	3,9	25	zincata	500	22,45 €
FRAPSS39032	3,9	32	zincata	200	10,25 €
FRAPSS39038	3,9	38	zincata	200	13,20 €

FRAPSS42013	4,2	13	zincata	500	20,40 €
FRAPSS42016	4,2	16	zincata	500	20,55 €
FRAPSS42019	4,2	19	zincata	500	21,05 €
FRAPSS42022	4,2	22	zincata	500	24,70 €
FRAPSS42025	4,2	25	zincata	500	24,90 €
FRAPSS42032	4,2	32	zincata	500	26,70 €
FRAPSS42038	4,2	38	zincata	200	13,10 €
FRAPSS42045	4,2	45	zincata	200	15,85 €
FRAPSS42050	4,2	50	zincata	200	18,20 €

FRAPSS48016	4,8	16	zincata	500	26,05 €
FRAPSS48019	4,8	19	zincata	500	27,45 €
FRAPSS48022	4,8	22	zincata	500	30,50 €
FRAPSS48025	4,8	25	zincata	500	32,30 €
FRAPSS48032	4,8	32	zincata	200	14,00 €
FRAPSS48038	4,8	38	zincata	200	15,50 €
FRAPSS48045	4,8	45	zincata	200	19,70 €
FRAPSS48050	4,8	50	zincata	200	23,05 €
FRAPSS48060	4,8	60	zincata	100	14,45 €
FRAPSS48070	4,8	70	zincata	100	16,55 €

FRAPSS55025	5,5	25	zincata	200	17,05 €
FRAPSS55032	5,5	32	zincata	200	20,85 €
FRAPSS55038	5,5	38	zincata	200	23,65 €
FRAPSS55045	5,5	45	zincata	200	26,05 €
FRAPSS55050	5,5	40	zincata	200	28,55 €
FRAPSS55060	5,5	60	zincata	100	17,15 €
FRAPSS55070	5,5	70	zincata	100	20,45 €

## VITE AUTOPERFORANTE AP4 FORO MAX 4 MM UNI EN ISO 15480

Materiale in acciaio cementato.  
Rivestimento zincato bianco.  
Testa TE con collare piatto Ø 10,5.  
Chiave 8. Passo 1,6.  
Utilizzo supporto metallici 1,5 ÷ 4 mm.  
Avvitatore 2000 giri/min.  
Rondella zincata / ePDM Ø 16x5,1.

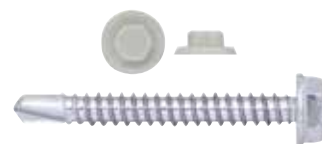

Cod.	Ø mm	L mm	Descrizione	Conf.	Prezzo conf.
FRAP404013	4,8	13	zincata	200	9,50 €
FRAP404016	4,8	16	zincata	200	10,15 €
FRAP404019	4,8	19	zincata	200	10,80 €
FRAP404022	4,8	22	zincata	200	12,20 €
FRAP404025	4,8	25	zincata	200	12,50 €
FRAP404032	4,8	32	zincata	200	14,40 €
FRAP404038	4,8	38	zincata	200	17,55 €
FRAP404045	4,8	45	zincata	200	19,65 €

FRAP505016	5,5	16	zincata	200	14,10 €
FRAP505019	5,5	19	zincata	200	14,40 €
FRAP505025	5,5	25	zincata	200	17,10 €
FRAP505032	5,5	32	zincata	200	19,70 €
FRAP505038	5,5	38	zincata	200	21,20 €
FRAP505050	5,5	50	zincata	200	14,10 €
FRAP505060	5,5	60	zincata	200	16,35 €

## VITE AUTOPERFORANTE AP6 FORO MAX 6 MM UNI EN ISO 15480

Materiale in acciaio cementato.  
Rivestimento zincato bianco.  
Testa TE con collare piatto Ø 12,5.  
Chiave 10. Passo 1,81.  
Utilizzo supporto metallici 2 ÷ 6 mm.  
Avvitatore 1500 giri/min.



Cod.	Ø mm	L mm	Descrizione	Conf.	Prezzo conf.
FRAP606019	6,3	19	zincata	200	16,20 €
FRAP606022	6,3	22	zincata	200	18,30 €
FRAP606025	6,3	25	zincata	200	18,70 €
FRAP606032	6,3	32	zincata	200	20,35 €
FRAP606038	6,3	38	zincata	200	21,20 €
FRAP606045	6,3	45	zincata	200	22,00 €
FRAP606050	6,3	50	zincata	200	25,00 €
FRAP606060	6,3	60	zincata	200	29,05 €
FRAP606070	6,3	70	zincata	100	17,00 €
FRAP606080	6,3	80	zincata	100	18,85 €
FRAP606090	6,3	90	zincata	100	20,65 €
FRAP606100	6,3	100	zincata	100	23,25 €
FRAP606110	6,3	110	zincata	100	24,55 €
FRAP606120	6,3	120	zincata	100	26,70 €
FRAP606130	6,3	130	zincata	100	30,80 €
FRAP606140	6,3	140	zincata	100	41,30 €
FRAP606150	6,3	150	zincata	100	45,70 €
FRAP606160	6,3	160	zincata	100	53,90 €
FRAP606180	6,3	180	zincata	100	72,40 €
FRAP606200	6,3	200	zincata	100	98,00 €

## CHIEDO CON FILETTO RULLATO CH

Testa ad ombrello. Zincato bianco.  
Rondella in poliestere.



Cod.	Ø mm	L mm	Descrizione	Conf.	Prezzo
FRCHZB38040	4,3	40	zincato	200	24,90 €
FRCHZB38050	4,3	50	zincato	200	25,85 €
FRCHZB38060	4,3	60	zincato	200	27,20 €
FRCHZB38070	4,3	70	zincato	200	28,10 €
FRCHZB38080	4,3	80	zincato	200	29,95 €



**RONDELLA GOMMA E INOX RG**

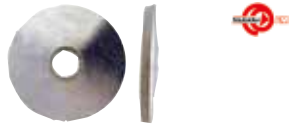

Cod.	mm	Pz	Conf.	Prezzo
040882	19x6,7	100	1	24,50 €
032535	29x6,7	100	1	51,60 €

**RONDELLA GOMMA E ALLUMINIO RG**



Cod.	mm	Pz	Conf.	Prezzo
038292	19x6,7	100	1	19,25 €
038293	25x6,7	100	1	32,60 €
026712	29x6,7	100	1	41,80 €

**RONDELLA NYLON PER POLICARBONATO CON TAPPO RPC**



Cod.	mm	Pz	Conf.	Prezzo
027495	6x48	100	1	119,50 €

**RONDELLA NYLON TONDA**



Cod.	mm	Pz	Descrizione	Conf.	Prezzo
FRRPA16000	6x15	100	trasparente	1	2,17 €
012388	4,5	200	-	1	4,22 €

**RONDELLA ROMBOIDALE RG**



Cod.	Ø mm	Dim. mm	Descrizione	Conf.	Prezzo conf.
FRRG27027Z	6,5	27x27	prezincata	100	3,90 €
FRRG27027P	6	27x27	polietilene	100	2,64 €

**RONDELLA RG CONICA INOX CON GUARNIZIONE BAZ**



Cod.	Pz	Conf.	Prezzo
024705	100	1	23,95 €

**BARRETTA FILETTATA CON RONDELLA E DADO BRT**



Cod.	mm	Pz	Conf.	Prezzo
004810	6x120	100	1	40,00 €
004811	6x150	100	1	43,50 €
008643	6x200	100	1	51,40 €
004812	6x250	100	1	58,20 €
008644	6x300	100	1	70,70 €

**BULLONE CARRAIO CL. 4.8 - DIN 603**



Cod.	Ø mm	L mm	Descrizione	Conf.	Prezzo
FRTDQZB05020	5	20	zincato	500	29,45 €
FRTDQZB05025	5	25	zincato	500	32,40 €
FRTDQZB05030	5	30	zincato	500	34,10 €
FRTDQZB05035	5	35	zincato	200	15,25 €
FRTDQZB05040	5	40	zincato	200	16,20 €
FRTDQZB05045	5	45	zincato	200	17,10 €
FRTDQZB05050	5	50	zincato	200	18,75 €
FRTDQZB05055	5	55	zincato	200	19,90 €
FRTDQZB05060	5	60	zincato	200	21,25 €
FRTDQZB05070	5	70	zincato	200	23,10 €
FRTDQZB06016	6	16	zincato	500	41,60 €
FRTDQZB06020	6	20	zincato	500	41,00 €
FRTDQZB06025	6	25	zincato	500	44,50 €
FRTDQZB06030	6	30	zincato	500	46,80 €
FRTDQZB06035	6	35	zincato	200	20,35 €
FRTDQZB06040	6	40	zincato	200	21,75 €
FRTDQZB06045	6	45	zincato	200	23,55 €
FRTDQZB06050	6	50	zincato	200	24,75 €
FRTDQZB06060	6	60	zincato	200	28,20 €
FRTDQZB06070	6	70	zincato	200	31,70 €
FRTDQZB06080	6	80	zincato	200	34,90 €
FRTDQZB06090	6	90	zincato	100	19,75 €
FRTDQZB06100	6	100	zincato	100	21,75 €
FRTDQZB08016	8	16	zincato	200	32,60 €
FRTDQZB08020	8	20	zincato	200	31,70 €
FRTDQZB08025	8	25	zincato	200	33,80 €
FRTDQZB08030	8	30	zincato	200	35,60 €
FRTDQZB08035	8	35	zincato	200	38,40 €
FRTDQZB08040	8	40	zincato	200	40,20 €
FRTDQZB08045	8	45	zincato	200	42,50 €
FRTDQZB08050	8	50	zincato	200	45,30 €
FRTDQZB08060	8	60	zincato	200	51,30 €
FRTDQZB08070	8	70	zincato	200	54,80 €
FRTDQZB08080	8	80	zincato	200	59,80 €
FRTDQZB08090	8	90	zincato	100	33,90 €
FRTDQZB08100	8	100	zincato	100	36,00 €
FRTDQZB08110	8	110	zincato	100	38,50 €
FRTDQZB08120	8	120	zincato	100	40,60 €
FRTDQZB08130	8	130	zincato	100	42,90 €
FRTDQZB08140	8	140	zincato	50	22,95 €
FRTDQZB08150	8	150	zincato	50	25,15 €
FRTDQZB08160	8	160	zincato	50	26,30 €
FRTDQZB08170	8	170	zincato	50	28,55 €
FRTDQZB08180	8	180	zincato	50	30,60 €
FRTDQZB10040	10	40	zincato	100	32,90 €
FRTDQZB10050	10	50	zincato	100	36,80 €
FRTDQZB10060	10	60	zincato	100	39,50 €
FRTDQZB10070	10	70	zincato	100	43,70 €
FRTDQZB10080	10	80	zincato	100	48,30 €
FRTDQZB10090	10	90	zincato	100	53,70 €
FRTDQZB10100	10	100	zincato	100	57,90 €
FRTDQZB10110	10	110	zincato	50	32,20 €
FRTDQZB10120	10	120	zincato	50	33,80 €
FRTDQZB10130	10	130	zincato	50	35,80 €
FRTDQZB10150	10	150	zincato	50	39,90 €
FRTDQZB10160	10	160	zincato	50	41,60 €
FRTDQZB10170	10	170	zincato	50	47,60 €
FRTDQZB10180	10	180	zincato	50	50,60 €
FRTDQZB10200	10	200	zincato	50	54,90 €



# FM WOOD PRO

## VITE PORTANTE PER LEGNO



ELEVATA VELOCITÀ  
D'INSERIMENTO



BASSA COPPIA  
IN AVVITAMENTO



CAPACITÀ DI PIEGATURA  
OLTRE 90°



**FRIULSIDER**  
YOUR FIXING FACTORY



## VITE BRUGOLA TC 8.8 DIN912-UNI5931

Filettatura metrica ISO a passo grosso.  
Testa con esagono incassato.  
Classe 8.8.



Cod.	Ø mm	L mm	Descrizione	Conf.	Prezzo %
B050593104010	4	10	zincata	500	4,72 €
B050593104016	4	16	zincata	500	4,33 €
B050593104020	4	20	zincata	500	4,67 €
B050593104025	4	25	zincata	500	5,44 €
B050593104030	4	30	zincata	500	6,11 €
B050593104035	4	35	zincata	500	8,11 €
B050593104040	4	40	zincata	500	10,90 €
B010573905050	5	50	zincata	500	9,08 €
B050593105010	5	10	zincata	500	4,72 €
B050593105016	5	16	zincata	500	4,33 €
B050593105020	5	20	zincata	500	4,67 €
B050593105025	5	25	zincata	500	5,44 €
B050593105030	5	30	zincata	500	6,11 €
B050593105035	5	35	zincata	500	6,50 €
B050593105040	5	40	zincata	500	8,11 €
B050593105050	5	50	zincata	500	10,90 €
B050593105060	5	60	zincata	500	13,85 €
B050593106010	6	10	zincata	500	6,33 €
B050593106016	6	16	zincata	500	5,78 €
B050593106020	6	20	zincata	500	6,66 €
B050593106025	6	25	zincata	500	7,50 €
B050593106030	6	30	zincata	500	8,16 €
B050593106035	6	35	zincata	200	9,33 €
B050593106040	6	40	zincata	200	10,40 €
B050593106050	6	50	zincata	200	13,85 €
B050593106060	6	60	zincata	200	17,60 €
B050593106070	6	70	zincata	200	22,40 €
B050593106080	6	80	zincata	200	29,00 €
B050593108016	8	16	zincata	200	10,40 €
B050593108020	8	20	zincata	200	10,95 €
B050593108025	8	25	zincata	200	12,10 €
B050593108030	8	30	zincata	200	13,50 €
B050593108035	8	35	zincata	200	16,10 €
B050593108040	8	40	zincata	200	17,15 €
B050593108050	8	50	zincata	200	19,65 €
B050593108060	8	60	zincata	100	22,55 €
B050593108070	8	70	zincata	100	27,10 €
B050593108080	8	80	zincata	100	33,40 €
B050593108090	8	90	zincata	100	41,50 €
B050593108100	8	100	zincata	100	48,60 €
B050593108110	8	110	zincata	100	54,10 €
B050593108120	8	120	zincata	50	59,10 €
B050593110020	10	20	zincata	200	21,05 €
B050593110025	10	25	zincata	200	23,10 €
B050593110030	10	30	zincata	200	24,95 €
B050593110035	10	35	zincata	100	26,65 €
B050593110040	10	40	zincata	100	28,55 €
B050593110050	10	50	zincata	100	32,70 €
B050593110060	10	60	zincata	100	37,20 €
B050593110070	10	70	zincata	50	43,80 €
B050593110080	10	80	zincata	50	50,60 €
B050593110090	10	90	zincata	50	57,20 €
B050593110100	10	100	zincata	50	64,30 €
B050593110110	10	110	zincata	50	73,40 €
B050593110120	10	120	zincata	50	83,40 €
B050593112025	12	25	zincata	100	31,60 €
B050593112030	12	30	zincata	100	34,30 €
B050593112035	12	35	zincata	100	36,80 €
B050593112040	12	40	zincata	100	38,90 €
B050593112060	12	60	zincata	50	52,10 €
B050593112070	12	70	zincata	50	62,30 €
B050593112090	12	90	zincata	50	81,60 €
B050593112100	12	100	zincata	50	96,10 €
B050593112110	12	110	zincata	50	109,50 €
B050593112120	12	120	zincata	50	123,50 €

## VITE ACCIAIO TE 8.8 DIN933-UNI5739

Filettatura metrica ISO a passo grosso.  
Gambo interamente filettato.  
Classe 8.8.

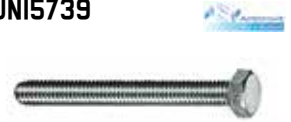

Cod.	Ø mm	L mm	Descrizione	Conf.	Prezzo %
B010573905010	5	10	zincata	500	4,80 €
B010573905016	5	16	zincata	500	4,23 €
B010573905020	5	20	zincata	500	4,32 €
B010573905025	5	25	zincata	500	4,85 €
B010573905030	5	30	zincata	500	5,19 €
B010573905035	5	35	zincata	500	5,62 €
B010573905040	5	40	zincata	500	6,77 €
B010573905050	5	50	zincata	500	9,08 €
B010573906010	6	10	zincata	500	4,95 €
B010573906012	6	12	zincata	500	4,47 €
B010573906016	6	16	zincata	500	4,66 €
B010573906020	6	20	zincata	500	5,33 €
B010573906025	6	25	zincata	500	5,91 €
B010573906030	6	30	zincata	500	6,68 €
B010573906035	6	35	zincata	200	7,11 €
B010573906040	6	40	zincata	200	7,88 €
B010573906045	6	45	zincata	200	8,60 €
B010573906050	6	50	zincata	200	8,60 €
B010573906060	6	60	zincata	200	13,10 €
B010573906070	6	70	zincata	200	16,75 €
B010573906080	6	80	zincata	200	21,60 €
B010573906090	6	90	zincata	200	21,70 €
B010573906100	6	100	zincata	200	21,95 €
B010573908016	8	16	zincata	200	8,55 €
B010573908020	8	20	zincata	200	9,46 €
B010573908025	8	25	zincata	200	10,60 €
B010573908030	8	30	zincata	200	11,70 €
B010573908035	8	35	zincata	200	12,90 €
B010573908040	8	40	zincata	200	14,05 €
B010573908045	8	45	zincata	200	15,35 €
B010573908050	8	50	zincata	200	16,40 €
B010573908060	8	60	zincata	100	19,30 €
B010573908070	8	70	zincata	100	24,80 €
B010573908080	8	80	zincata	100	28,60 €
B010573908090	8	90	zincata	100	32,50 €
B010573908100	8	100	zincata	100	37,60 €
B010573910016	10	16	zincata	200	16,95 €
B010573910020	10	20	zincata	200	18,35 €
B010573910025	10	25	zincata	200	19,95 €
B010573910030	10	30	zincata	200	21,70 €
B010573910035	10	35	zincata	100	23,30 €
B010573910040	10	40	zincata	100	24,75 €
B010573910045	10	45	zincata	100	26,65 €
B010573910050	10	50	zincata	100	28,20 €
B010573910060	10	60	zincata	100	32,10 €
B010573910070	10	70	zincata	100	38,80 €
B010573910080	10	80	zincata	50	44,50 €
B010573910090	10	90	zincata	50	52,80 €
B010573910100	10	100	zincata	50	61,20 €
B010573912020	12	20	zincata	100	26,25 €
B010573912025	12	25	zincata	100	28,65 €
B010573912030	12	30	zincata	100	31,20 €
B010573912035	12	35	zincata	100	33,60 €
B010573912040	12	40	zincata	100	35,60 €
B010573912045	12	45	zincata	100	38,40 €
B010573912050	12	50	zincata	50	40,50 €
B010573912060	12	60	zincata	50	45,40 €
B010573912070	12	70	zincata	50	55,70 €
B010573912080	12	80	zincata	50	64,00 €
B010573912090	12	90	zincata	50	73,20 €
B010573912100	12	100	zincata	50	84,70 €
B010573914030	14	30	zincata	50	49,20 €
B010573914040	14	40	zincata	50	55,20 €
B010573914050	14	50	zincata	50	61,90 €
B010573914060	14	60	zincata	50	67,60 €
B010573914070	14	70	zincata	50	75,90 €
B010573914080	14	80	zincata	25	86,40 €
B010573914090	14	90	zincata	25	100,00 €
B010573914100	14	100	zincata	25	118,00 €



Cod.	Ø mm	L mm	Descrizione	Conf.	Prezzo %
B010573916030	16	30	zincata	50	60,20 €
B010573916040	16	40	zincata	50	66,40 €
B010573916045	16	45	zincata	50	70,90 €
B010573916050	16	50	zincata	25	74,60 €
B010573916060	16	60	zincata	25	85,70 €
B010573916065	16	65	zincata	25	92,90 €
B010573916070	16	70	zincata	25	97,90 €
B010573916080	16	80	zincata	25	113,50 €
B010573916090	16	90	zincata	25	125,00 €
B010573916100	16	100	zincata	25	142,50 €
B010573918040	18	40	zincata	25	114,50 €
B010573918050	18	50	zincata	25	128,00 €
B010573918060	18	60	zincata	25	142,50 €
B010573918070	18	70	zincata	25	163,00 €
B010573918080	18	80	zincata	25	180,50 €
B010573920040	20	40	zincata	25	114,50 €
B010573920050	20	50	zincata	25	128,00 €
B010573920060	20	60	zincata	25	142,50 €
B010573920070	20	70	zincata	25	163,00 €
B010573920080	20	80	zincata	25	180,50 €

## VITE ACCIAIO TE 8.8 DIN931-UNI5737

Filettatura metrica ISO a passo grosso.  
Gambo parzialmente filettato.  
Classe 8.8.



Cod.	Ø mm	L mm	Descrizione	Conf.	Prezzo %
B010573705030	5	30	zincata	500	5,72 €
B010573705040	5	40	zincata	500	7,44 €
B010573705050	5	50	zincata	500	9,27 €
B010573705060	5	60	zincata	200	12,60 €
B010573706040	6	40	zincata	200	8,55 €
B010573706050	6	50	zincata	200	10,35 €
B010573706060	6	60	zincata	200	12,25 €
B010573706070	6	70	zincata	200	15,50 €
B010573706080	6	80	zincata	200	19,00 €
B010573706090	6	90	zincata	200	24,60 €
B010573706100	6	100	zincata	200	31,30 €
B010573708040	8	40	zincata	200	15,00 €
B010573708050	8	50	zincata	200	17,20 €
B010573708060	8	60	zincata	100	19,55 €
B010573708070	8	70	zincata	100	24,40 €
B010573708080	8	80	zincata	100	29,50 €
B010573708090	8	90	zincata	100	37,10 €
B010573708100	8	100	zincata	100	43,80 €
B010573708110	8	110	zincata	100	46,70 €
B010573708120	8	120	zincata	100	53,10 €
B010573708130	8	130	zincata	100	57,70 €
B010573708140	8	140	zincata	100	62,80 €
B010573708150	8	150	zincata	100	68,70 €
B010573710040	10	40	zincata	100	28,85 €
B010573710045	10	45	zincata	100	28,60 €
B010573710050	10	50	zincata	100	30,50 €
B010573710060	10	60	zincata	100	34,80 €
B010573710070	10	70	zincata	50	41,80 €
B010573710080	10	80	zincata	50	48,00 €
B010573710090	10	90	zincata	50	54,10 €
B010573710100	10	100	zincata	50	63,40 €
B010573710110	10	110	zincata	50	73,90 €
B010573710120	10	120	zincata	50	79,80 €
B010573710130	10	130	zincata	50	88,90 €
B010573710140	10	140	zincata	25	101,50 €
B010573710150	10	150	zincata	25	111,00 €



Cod.	Ø mm	L mm	Descrizione	Conf.	Prezzo %
B010573712040	12	40	zincata	50	40,60 €
B010573712050	12	50	zincata	50	43,10 €
B010573712060	12	60	zincata	50	49,60 €
B010573712070	12	70	zincata	50	58,90 €
B010573712080	12	80	zincata	50	67,80 €
B010573712090	12	90	zincata	50	76,40 €
B010573712100	12	100	zincata	50	89,40 €
B010573712110	12	110	zincata	25	101,00 €
B010573712120	12	120	zincata	25	109,00 €
B010573712130	12	130	zincata	25	127,00 €
B010573712140	12	140	zincata	25	143,00 €
B010573712150	12	150	zincata	25	156,00 €
B010573714050	14	50	zincata	50	77,20 €
B010573714060	14	60	zincata	50	77,60 €
B010573714070	14	70	zincata	25	84,70 €
B010573714080	14	80	zincata	25	94,30 €
B010573714090	14	90	zincata	25	102,50 €
B010573714100	14	100	zincata	25	110,50 €
B010573714110	14	110	zincata	25	129,50 €
B010573714120	14	120	zincata	25	149,00 €
B010573714130	14	130	zincata	25	161,50 €
B010573714140	14	140	zincata	25	179,50 €
B010573714150	14	150	zincata	25	200,00 €
B010573716050	16	50	zincata	25	84,10 €
B010573716060	16	60	zincata	25	89,10 €
B010573716065	16	65	zincata	25	94,00 €
B010573716070	16	70	zincata	25	99,80 €
B010573716080	16	80	zincata	25	110,50 €
B010573716090	16	90	zincata	25	122,00 €
B010573716100	16	100	zincata	25	135,00 €
B010573716110	16	110	zincata	25	146,50 €
B010573716120	16	120	zincata	25	161,50 €
B010573716130	16	130	zincata	25	174,50 €
B010573716140	16	140	zincata	25	215,00 €
B010573716150	16	150	zincata	25	229,00 €
B010573716160	16	160	zincata	25	255,50 €
B010573716170	16	170	zincata	25	313,50 €
B010573716180	16	180	zincata	25	313,50 €
B010573716190	16	190	zincata	25	367,50 €
B010573716200	16	200	zincata	25	367,50 €
B010573718060	18	60	zincata	25	159,00 €
B010573718080	18	80	zincata	25	188,50 €
B010573718100	18	100	zincata	25	228,00 €
B010573718120	18	120	zincata	25	270,50 €
B010573718140	18	140	zincata	25	347,00 €
B010573718150	18	150	zincata	25	392,50 €
B010573720100	20	100	zincata	25	228,00 €
B010573720120	20	120	zincata	25	270,50 €
B010573720140	20	140	zincata	25	347,00 €
B010573720150	20	150	zincata	25	392,50 €

## VITE ZINCATA TESTA CILINDRICA A CROCE



Cod.	Ø mm	L mm	Conf.	Prezzo %
029203	3	10	1000	11,20 €
029204	3	16	1000	13,00 €
029205	3	20	1000	14,65 €
029206	3	25	1000	18,30 €
029207	3	30	1000	19,80 €
029208	3	35	1000	22,05 €
029209	3	40	500	13,10 €
029217	4	10	1000	17,40 €
025876	4	16	1000	20,65 €
026212	4	20	1000	21,70 €
026214	4	25	500	12,40 €
026217	4	30	500	14,00 €
026218	4	35	500	15,90 €
026219	4	40	500	17,35 €
026220	4	45	500	19,20 €
026221	4	50	500	21,20 €
026222	4	60	200	10,50 €
026917	5	10	1000	27,85 €
026918	5	16	500	16,60 €
025878	5	20	500	18,60 €
061575	5	25	500	21,00 €
025879	5	30	200	9,60 €
025894	5	35	200	10,60 €
061576	5	40	200	12,25 €
025895	5	50	200	15,60 €
025896	5	60	200	18,50 €
029218	5	70	200	22,10 €
025897	5	80	200	26,40 €
029219	6	10	500	22,50 €
029220	6	16	500	26,80 €
025880	6	20	500	28,20 €
029221	6	25	200	12,50 €
025881	6	30	200	14,65 €
025883	6	35	200	16,35 €
061577	6	40	200	18,25 €
029222	6	50	200	21,40 €
025884	6	60	200	25,20 €
025885	6	70	200	28,80 €
025886	6	80	200	34,80 €
061583	8	16	500	54,00 €
061584	8	20	200	22,80 €
061585	8	25	200	25,95 €
061586	8	30	200	28,80 €
061587	8	40	100	18,00 €

## VITE BRUGOLA TP SVASATA 10.9 DIN7991-UNI5933

Filettatura metrica ISO a passo grosso.  
Testa con esagono incassato.  
Classe 10.9.



Cod.	Ø mm	L mm	Descrizione	Conf.	Prezzo %
B050593304010	4	10	zincata	500	3,94 €
B050593304016	4	16	zincata	500	3,70 €
B050593304020	4	20	zincata	500	3,99 €
B050593304025	4	25	zincata	500	4,56 €
B050593304030	4	30	zincata	500	5,00 €
B050593304040	4	40	zincata	500	6,58 €
B050593305010	5	10	zincata	500	4,37 €
B050593305016	5	16	zincata	500	4,28 €
B050593305020	5	20	zincata	500	4,61 €
B050593305025	5	25	zincata	500	5,43 €
B050593305030	5	30	zincata	500	6,15 €
B050593305040	5	40	zincata	500	9,51 €
B050593305050	5	50	zincata	500	15,85 €
B050593306012	6	12	zincata	200	4,80 €
B050593306016	6	16	zincata	200	5,62 €
B050593306020	6	20	zincata	200	6,53 €
B050593306025	6	25	zincata	200	7,44 €
B050593306030	6	30	zincata	200	8,26 €
B050593306035	6	35	zincata	200	8,16 €
B050593306040	6	40	zincata	200	10,50 €
B050593306050	6	50	zincata	200	13,75 €
B050593306060	6	60	zincata	200	22,75 €
B050593308016	8	16	zincata	200	10,20 €
B050593308020	8	20	zincata	200	11,00 €
B050593308025	8	25	zincata	200	12,25 €
B050593308030	8	30	zincata	200	13,75 €
B050593308035	8	35	zincata	200	16,35 €
B050593308040	8	40	zincata	200	17,50 €
B050593308050	8	50	zincata	200	20,25 €
B050593308060	8	60	zincata	200	23,25 €
B050593310020	10	20	zincata	200	20,50 €
B050593310025	10	25	zincata	200	22,80 €
B050593310030	10	30	zincata	200	24,95 €
B050593310035	10	35	zincata	200	26,95 €
B050593310040	10	40	zincata	200	29,10 €
B050593310050	10	50	zincata	100	33,60 €
B050593310060	10	60	zincata	100	38,50 €
B050593310070	10	70	zincata	100	44,40 €
B050593312025	12	25	zincata	200	37,30 €
B050593312030	12	30	zincata	200	34,90 €
B050593312035	12	35	zincata	100	37,80 €
B050593312040	12	40	zincata	100	40,40 €
B050593312050	12	50	zincata	100	46,90 €
B050593312060	12	60	zincata	100	54,60 €
B050593312070	12	70	zincata	50	63,80 €

## VITE CANNOCCHIALE NYLON BIANCA



Cod.	mm	Descrizione	Conf.	Prezzo %
063920	26/32	bianca	500	0,25 €
063921	30/36	bianca	500	0,25 €
063922	34/40	bianca	500	0,33 €
063923	26/32	marrone	500	0,25 €
063924	30/36	marrone	500	0,25 €
063925	34/40	marrone	500	0,33 €

## VITE CANNOCCHIALE OTTONE



Cod.	mm	Conf.	Prezzo %
063926	40/45	100	1,37 €
063927	45/55	100	1,38 €
063928	50/55	100	1,52 €
063929	60/65	100	2,07 €

## RONDELLA DENTELLATA DIN6798



Cod.	Ø mm	Descrizione	Conf.	Prezzo %
B020679803	3	zincata	2000	16,40 €
B020679804	4	zincata	2000	18,60 €
B020679805	5	zincata	1000	11,65 €
B020679806	6	zincata	1000	15,70 €
B020679808	8	zincata	1000	30,00 €
B020679810	10	zincata	1000	45,20 €
B020679812	12	zincata	1000	78,20 €
B020679814	14	zincata	400	54,10 €
B020679816	16	zincata	500	71,10 €

## RONDELLA PIANA DIN125/A-UNI6592



Cod.	Ø mm	Descrizione	Conf.	Prezzo %
B020659203	3	zincata	5000	13,70 €
B020659204	4	zincata	5000	21,60 €
B020659205	5	zincata	5000	24,50 €
B020659206	6	zincata	2000	17,60 €
B020659208	8	zincata	2000	27,10 €
B020659210	10	zincata	1000	26,65 €
B020659212	12	zincata	500	23,00 €
B020659214	14	zincata	200	13,90 €
B020659216	16	zincata	200	16,65 €
B020659218	18	zincata	200	22,50 €
B020659220	20	zincata	100	13,00 €
B020659222	22	zincata	100	14,20 €
B020659224	24	zincata	100	22,85 €
B020659227	27	zincata	50	15,30 €
B020659230	30	zincata	50	22,30 €

## RONDELLA GREMBIALINA DIN9021-UNI6593



Cod.	Ø mm	Descrizione	Conf.	Prezzo %
B02065930412	4x12	zincata	2500	16,95 €
B02065930416	4x16	zincata	2500	35,00 €
B02065930515	5x15	zincata	2000	25,95 €
B02065930520	5x20	zincata	2000	46,70 €
B02065930618	6x18	zincata	2000	38,40 €
B02065930624	6x24	zincata	1000	39,40 €
B02065930824	8x24	zincata	500	21,10 €
B02065930832	8x32	zincata	250	20,50 €
B02065931030	10x30	zincata	200	15,50 €
B02065931040	10x40	zincata	100	14,75 €
B02065931236	12x36	zincata	200	27,75 €
B02065931248	12x48	zincata	100	27,50 €
B02065931442	14x42	zincata	100	19,30 €
B02065931648	16x48	zincata	100	28,10 €
B02065931854	18x54	zincata	100	37,70 €
B02065932060	20x60	zincata	50	29,35 €

## RONDELLA GROWER DIN127/B-UNI1751



Cod.	Ø mm	Descrizione	Conf.	Prezzo %
B020175104	4	zincata	2000	16,20 €
B020175105	5	zincata	2000	22,15 €
B020175106	6	zincata	1000	11,10 €
B020175108	8	zincata	1000	19,50 €
B020175110	10	zincata	1000	22,10 €
B020175112	12	zincata	1000	37,80 €
B020175114	14	zincata	500	31,70 €
B020175116	16	zincata	500	45,00 €
B020175118	18	zincata	500	57,80 €
B020175120	20	zincata	400	57,10 €

## DADO ESAGONALE MEDIO DIN934-UNI5588

Filettatura metrica ISO passo grosso.  
Classe 8.8.



Cod.	Ø mm	Descrizione	Conf.	Prezzo %
B030558803	3	zincato	1000	4,15 €
B030558804	4	zincato	1000	11,65 €
B030558805	5	zincato	500	15,95 €
B030558806	6	zincato	500	27,60 €
B030558808	8	zincato	500	29,35 €
B030558810	10	zincato	200	31,80 €
B030558812	12	zincato	200	23,75 €
B030558814	14	zincato	200	27,50 €
B030558816	16	zincato	200	38,10 €
B030558818	18	zincato	100	28,50 €
B030558820	20	zincato	100	37,00 €
B030558822	22	zincato	100	52,80 €
B030558824	24	zincato	50	31,00 €
B030558827	27	zincato	25	17,55 €

## DADO ESAGONALE FLANGIATO DENTELLATO

Filettatura metrica ISO passo grosso.



Cod.	Filetto	Conf.	Prezzo
063931	M4	1000	1,58 €
063932	M5	500	1,98 €
063933	M6	500	2,37 €
063934	M8	500	5,14 €
063935	M10	200	8,43 €
063936	M12	200	15,30 €

## DADO ESAGONALE MEDIO DE IN BLISTER

Filettatura metrica ISO passo grosso.  
Classe 8.8.



Cod.	Filetto	Pz	Conf.	Prezzo
035901	M3	25	30	0,64 €
035902	M4	25	30	0,76 €
033347	M5	15	30	0,70 €
033348	M6	15	30	0,89 €
033410	M8	10	30	1,20 €
033411	M10	10	30	2,08 €
035903	M12	10	30	2,97 €
035904	M16	5	30	3,17 €



## DADO AUTOBLOCCANTE DIN982-UNI7473

Filettatura metrica ISO passo grosso.  
Classe 4.8.



Cod.	Ø mm	Descrizione	Conf.	Prezzo %
B030747303	3	zincato	1000	13,40 €
B030747304	4	zincato	1000	16,00 €
B030747305	5	zincato	1000	17,25 €
B030747306	6	zincato	500	13,30 €
B030747308	8	zincato	500	24,90 €
B030747310	10	zincato	500	52,30 €
B030747312	12	zincato	300	46,20 €
B030747314	14	zincato	150	34,70 €
B030747316	16	zincato	100	30,80 €
B030747318	18	zincato	100	22,50 €
B030747320	20	zincato	50	32,10 €

## DADO AUTOBLOCCANTE BLOK IN BLISTER

Filettatura metrica ISO passo grosso.  
Classe 4.8.



Cod.	Filetto	Pz	Conf.	Prezzo
033349	M5	15	30	1,49 €
033350	M6	15	30	1,91 €
033351	M8	10	30	2,11 €
033352	M10	10	30	4,35 €

## DADO CIECO UNI5721

Filettatura metrica ISO passo grosso.  
Classe 8.8.



Cod.	Ø mm	Descrizione	Conf.	Prezzo %
B030572104	4	zincato	100	8,80 €
B030572105	5	zincato	100	46,60 €
B030572106	6	zincato	100	56,40 €
B030572108	8	zincato	100	54,70 €
B030572110	10	zincato	100	42,30 €
B030572112	12	zincato	50	61,80 €

## VITE VSS DOPPIA FILETTATURA

Vite di congiunzione senza schiacciatura.



Cod.	Ø mm	L mm	Descrizione	Conf.	Prezzo
FRVSSZB0640	6	40	zincata	300	55,30 €
FRVSSZB0650	6	50	zincata	300	60,50 €
FRVSSZB0660	6	60	zincata	300	63,50 €
FRVSSZB0670	6	70	zincata	300	67,10 €
FRVSSZB0680	6	80	zincata	300	71,10 €
FRVSSZB0880	8	80	zincata	100	26,30 €
FRVSSZB10100	10	100	zincata	100	44,90 €

## BARRA FILETTATA RULLATA DIN975

Filettatura metrica ISO passo grosso.  
Classe 4.6.



Cod.	Ø mm	L mm	Descrizione	Conf.	Prezzo
B040BARRA03	3	1000	zincata	100	0,73 €
B040BARRA04	4	1000	zincata	100	0,81 €
B040BARRA05	5	1000	zincata	100	0,95 €
B040BARRA06	6	1000	zincata	100	0,91 €
B040BARRA08	8	1000	zincata	50	1,33 €
B040BARRA10	10	1000	zincata	25	2,00 €
B040BARRA12	12	1000	zincata	25	2,70 €
B040BARRA14	14	1000	zincata	20	3,56 €
B040BARRA16	16	1000	zincata	10	5,13 €
B040BARRA18	18	1000	zincata	10	6,65 €
B040BARRA20	20	1000	zincata	10	8,19 €
B040BARRA22	22	1000	zincata	5	9,91 €
B040BARRA24	24	1000	zincata	5	11,55 €
B040BARRA27	27	1000	zincata	5	16,80 €
B040BARRA30	30	1000	zincata	5	20,50 €

## DADO AD ALETTE DIN315-UNI5448

Filettatura metrica ISO passo grosso.  
Classe 8.8.



Cod.	Ø mm	Descrizione	Conf.	Prezzo %
B030544804	4	zincata	100	9,24 €
B030544805	5	zincata	100	11,95 €
B030544806	6	zincata	100	13,50 €
B030544808	8	zincata	100	19,25 €
B030544810	10	zincata	100	27,55 €
B030544812	12	zincata	50	24,60 €

## ESAGONO DI GIUNZIONE PER BARRA FILETTATA



Cod.	Filetto	mm	Conf.	Prezzo
B030633405	M5	8x20	100	31,20 €
B030633406	M6	10x30	100	33,70 €
B030633408	M8	13x30	100	41,60 €
B030633410	M10	17x30	100	41,60 €
B030633412	M12	19x30	50	38,20 €
B030633414	M14	19x30	40	47,70 €
B030633416	M16	24x40	30	48,40 €

## VITE ACCIAIO TE INOX-A2 DIN933-UNI5739

Filettatura metrica ISO a passo grosso.  
Gambo interamente filettato.



Cod.	Ø mm	L mm	Conf.	Prezzo %
061600	5	16	100	6,37 €
061601	5	20	100	7,36 €
061602	5	25	100	7,10 €
061603	5	30	100	8,10 €
061604	5	40	100	12,10 €
061605	5	50	100	14,65 €
061606	6	16	100	6,76 €
061607	6	20	100	7,53 €
061609	6	30	100	11,90 €
061610	6	40	100	12,05 €
061611	6	50	100	14,40 €
061612	6	60	100	16,55 €
061614	6	80	100	21,85 €



Cod.	Ø mm	L mm	Conf.	Prezzo %
061617	8	16	100	13,30 €
061618	8	20	100	14,45 €
061619	8	25	100	16,25 €
061620	8	30	100	18,05 €
061621	8	40	100	26,50 €
061622	8	50	100	31,00 €
061623	8	60	100	34,00 €
061625	8	80	100	44,90 €
061626	8	100	100	44,40 €

061627	10	20	100	29,75 €
061628	10	25	100	28,80 €
061629	10	30	100	31,20 €
061630	10	40	100	37,20 €
061631	10	50	100	43,20 €
061632	10	60	100	59,60 €
061633	10	70	100	55,30 €
061634	10	80	100	61,20 €
061635	10	100	100	88,70 €
061636	10	120	100	86,70 €

061637	12	25	100	41,50 €
061638	12	30	100	54,40 €
061639	12	40	100	53,60 €
061640	12	50	100	62,00 €
061641	12	60	100	69,50 €
061642	12	70	100	91,50 €
061643	12	80	100	87,80 €
061644	12	100	100	105,00 €
061645	12	120	100	126,00 €
061646	12	140	100	146,00 €

## BARRA FILETTATA INOX DIN976-A2

Filettatura metrica ISO passo grosso.



Cod.	Ø mm	L mm	Conf.	Prezzo
061497	4	1000	50	1,87 €
061498	5	1000	50	2,30 €
061499	6	1000	50	2,27 €
061500	8	1000	50	4,67 €
061501	10	1000	25	6,01 €
061502	12	1000	20	10,65 €
061503	14	1000	10	14,50 €
061504	16	1000	10	19,50 €
061505	18	1000	10	21,15 €
061506	20	1000	5	25,00 €

## RONDELLA PIANA INOX DIN125/A-A2



Cod.	Ø mm	Conf.	Prezzo %
061486	3	1000	5,10 €
061487	4	1000	5,70 €
061488	5	1000	7,50 €
061489	6	1000	16,20 €
061490	8	1000	24,60 €
061491	10	500	22,65 €
061492	12	200	21,00 €
061493	14	200	22,95 €
061494	16	200	26,60 €
061495	18	200	36,20 €
061496	20	200	39,50 €

## RONDELLA GREMBIALINA INOX DIN9021-A2



Cod.	Ø mm	Conf.	Prezzo %
061507	4x12	1000	11,40 €
061508	5x15	1000	16,20 €
061509	6x18	1000	34,80 €
061510	8x24	500	49,40 €
061511	10x30	200	39,10 €
061512	12x37	200	62,00 €
061513	5x20	500	18,75 €
061514	6x24	500	35,60 €
061515	8x32	300	39,40 €
061516	10x40	200	59,00 €

## DADO ESAGONALE MEDIO INOX DIN934-A2

Filettatura metrica ISO passo grosso.



Cod.	Ø mm	Conf.	Prezzo %
061468	4	1000	15,00 €
061469	5	1000	18,90 €
061470	6	1000	31,50 €
061471	8	500	39,80 €
061472	10	200	29,40 €
061473	12	200	52,20 €
061474	14	100	33,20 €
061475	16	100	43,00 €
061476	18	50	31,90 €
061477	20	50	47,30 €

## DADO AUTOBLOCCANTE INOX DIN985-A2

Filettatura metrica ISO passo grosso.



Cod.	Ø mm	Conf.	Prezzo %
061460	4	1000	27,30 €
061461	5	1000	28,80 €
061462	6	1000	66,60 €
061463	8	500	61,40 €
061464	10	200	33,60 €
061465	12	200	50,50 €
061466	14	100	45,40 €
061467	16	100	52,50 €

## DADO CIECO INOX DIN1587-A2

Filettatura metrica ISO passo grosso.



Cod.	Ø mm	Conf.	Prezzo %
061478	3	1000	68,70 €
061479	4	1000	56,70 €
061480	5	1000	53,70 €
061481	6	500	43,50 €
061482	8	200	29,55 €
061483	10	100	31,50 €
061484	12	100	47,40 €
061485	14	100	103,50 €

## TASSELLO IN NYLON



Tassello universale con 6 alette, corpo a struttura rinforzata e stabilizzatori ai lati.



Cod.	mm	Pz	Conf.	Prezzo
FU-33700	4	200	30	3,12 €
FU-33701	5	200	30	2,92 €
FU-33702	6	200	30	3,22 €
FU-33703	8	100	30	2,74 €
FU-33704	10	50	30	2,55 €
FU-33705	12	25	30	2,77 €

## TASSELLO IN NYLON CON VITE



Tassello universale con 6 alette, corpo a struttura rinforzata e stabilizzatori ai lati. Vite a testa svasata con impronta croce pozidrive.



Cod.	mm	Pz	Conf.	Prezzo
FU-33710	5	200	30	8,02 €
FU-33711	6	100	30	4,39 €
FU-33712	8	100	30	8,40 €
FU-33713	10	50	24	6,94 €

## TASSELLO IN NYLON A 4 SETTORI



Tassello a 4 settori, grazie alla sua elasticità e alla sua versatilità è adattabile ad ogni materiale.



Cod.	mm	Pz	Conf.	Prezzo
FU-33726	5	200	50	7,60 €
FU-33727	6	200	50	6,33 €
FU-33728	8	100	50	6,43 €
FU-33729	10	50	50	6,17 €

## TASSELLO IN NYLON A 4 SETTORI CON VITE



Tassello a 4 settori, grazie alla sua elasticità e alla sua versatilità è adattabile ad ogni materiale. Vite autofilettante in acciaio, con impronta croce pozidrive zincato.



Cod.	mm	Pz	Conf.	Prezzo
FU-33730	5	200	30	10,80 €
FU-33731	6	100	30	4,93 €
FU-33732	8	100	30	8,40 €
FU-33733	10	50	30	9,13 €

## BOX TASSELLO UNIVERSALE NYLON CON VITE + PUNTA



Tassello a 4 settori, grazie alla sua elasticità e alla sua versatilità è adattabile ad ogni materiale. Vite autofilettante in acciaio, con impronta croce pozidriv zincato. In dotazione punta per edilizia.



Cod.	mm	Pz	Conf.	Prezzo
FU-33740	6	300	12	14,25 €
FU-33741	8	150	12	13,50 €

## VALIGETTA 120 TASSELLI 4 SETTORI



Contiene: 50 tasselli F4 5 mm + viti, 40 tasselli F4 6 mm + viti, 20 tasselli F4 8 mm + viti, 10 tasselli F4 10 mm + viti.



Cod.	Materiale	Pz	Conf.	Prezzo
FU-33890	nylon	100	1	15,20 €

## TASSELLO IN NYLON CON VITE



Con tassello antirotazione, vite e rondella.



Cod.	Ø mm	Pz	Conf.	Prezzo
FU-33840	9x40	100	6	21,60 €
FU-33850	12x45	100	6	26,60 €
FU-33857	12x53	100	6	39,80 €

## TASSELLO IN NYLON CON GANCIO CORTO



Con tassello antirotazione, gancio corto e rondella.



Cod.	Ø mm	Pz	Conf.	Prezzo
FU-33841	9x40	100	6	21,60 €
FU-33851	12x43	100	6	26,60 €

## TASSELLO IN NYLON CON GANCIO MEDIO



Con tassello antirotazione, gancio medio e rondella.



Cod.	Ø mm	Pz	Conf.	Prezzo
FU-33842	9x40	100	6	22,10 €
FU-33852	12x43	100	6	27,90 €

## TASSELLO IN NYLON CON GANCIO LUNGO



Con tassello antirotazione, gancio lungo e rondella.



Cod.	Ø mm	Pz	Conf.	Prezzo
FU-33843	9x40	100	6	22,90 €
FU-33853	12x43	100	6	28,80 €

## TASSELLO IN NYLON CON OCCHIOLO APERTO



Con alette antirotazione, occhio aperto e rondella.



Cod.	Ø mm	Pz	Conf.	Prezzo
FU-33844	9x40	100	6	25,95 €
FU-33854	12x43	100	6	31,40 €

## TASSELLO IN NYLON CON OCCHIOLO CHIUSO



Con alette antirotazione, occhiello chiuso e rondella.



Cod.	Ø mm	Pz	Conf.	Prezzo
FU-33845	9x40	100	6	26,00 €
FU-33855	12x43	100	6	31,40 €

## TASSELLO ACCIAIO CON OCCHIOLO CHIUSO



In acciaio.



Cod.	mm	Pz	Conf.	Prezzo
FU-33908	9x45-M5	100	6	26,30 €

## TASSELLO IN NYLON CON DOPPIO DADO



Con vite doppia e rondella metallo. Fissaggi leggeri. Applicazioni: calcestruzzo, cemento, mattone forato-pieno, pietra, laterizi.



Cod.	Ø mm	Pz	Conf.	Prezzo
FU-33846	9x40	50	6	16,45 €
FU-33856	12x43	75	6	32,40 €

## TASSELLO ACCIAIO CON DOPPIO DADO



Tassello con alette antirotazione e pitoneria premontata per fissaggi leggeri universali. Utilizzabile sui principali materiali edili, compatti e mattoni pieni.



Cod.	mm	Pz	Conf.	Prezzo
FU-33911	9x45	100	6	34,40 €

## TASSELLO IN NYLON CON PARACOLPO



Cod.	Ø mm	Colore	Pz	Conf.	Prezzo
FU-33847	9x40	bianco	50	6	20,90 €
FU-33848	9x40	nero	50	6	20,90 €

## TASSELLO PROLUNGATO IN NYLON CON VITE



Tassello utilizzabile su pietra naturale, calcestruzzo, mattoni pieni e semipieni. Vite a testa svasata piana, taglio croce pozidriv.



Cod.	Ø mm	Descrizione	Pz	Conf.	Prezzo
FU-33760	6x60	alette 2	100	24	16,05 €
FU-33761	8x60	alette 2	100	12	21,15 €
FU-33762	8x80	alette 6	100	6	24,65 €
FU-33763	8x100	alette 6	100	6	31,40 €
FU-33764	10x80	alette 6	100	6	38,10 €
FU-33765	10x100	alette 6	50	6	22,65 €
FU-33766	10x115	alette 6	50	6	26,75 €
FU-33767	10x135	alette 6	50	6	31,20 €

## TASSELLO IN ACCIAIO CON VITE COMBINATA



In acciaio.



Cod.	mm	Pz	Conf.	Prezzo
FU-33901	9x45	100	12	20,30 €

## TASSELLO IN ACCIAIO CON GANCIO CORTO



In acciaio.



Cod.	mm	Gancio	Pz	Conf.	Prezzo
FU-33903	9x45	corto	100	12	21,55 €
FU-33905	9x45	medio	100	12	24,05 €
FU-33906	9x45	lungo	100	6	24,05 €

## TASSELLO PROLUNGATO IN NYLON CON VITE



Tassello utilizzabile su pietra naturale, calcestruzzo, mattoni pieni e semipieni. Vite a testa esagonale.



Cod.	Ø mm	Pz	Conf.	Prezzo
FU-33780	8x80	100	6	27,55 €
FU-33783	10x100	50	6	25,45 €
FU-33785	10x160	50	6	43,10 €

## TASSELLO ACCIAIO CON OCCHIOLO APERTO



In acciaio.



Cod.	mm	Pz	Conf.	Prezzo
FU-33910	9x45-M5	100	6	26,30 €

## TASSELLO NYLON RAPIDO A PERCUSSIONE BORDO SVASATO CON VITE



Tassello adatto per fissaggi su muratura compatta e semipiena. Vite a chiodo premontata, impronta a croce pozidriv.



Cod.	Ø mm	Pz	Conf.	Prezzo
FU-33790	5x50	100	24	8,05 €
FU-33791	6x60	100	24	10,70 €
FU-33792	8x80	100	6	20,10 €

### TASSELLO IN ACCIAIO



Con filettatura estesa. Per fissaggio su calcestruzzo e pietra. Fascetta in acciaio inox.



Cod.	mm	Conf.	Prezzo
FU-33927	6x60	100	55,30 €
FU-33928	6x100	100	49,80 €
FU-33930	8x75	100	34,10 €
FU-33929	8x90	100	41,10 €
FU-33933	8x115	50	27,15 €
FU-33931	10x90	50	20,90 €
FU-33934	10x120	50	27,65 €
FU-33932	12x110	50	32,40 €
FU-33935	12x140	25	24,20 €
FU-33936	12x180	25	44,90 €
FU-33937	16x145	20	39,70 €

### TASSELLO IN ACCIAIO



Adatto per calcestruzzo, mattoni pieni, pietre e materiali compatti.



Cod.	Ø foro mm	mm	Conf.	Prezzo
FU-33954	12	6x45	100	61,60 €
FU-33955	14	8x50	50	41,80 €
FU-33956	16	10x60	50	62,50 €

### TASSELLO IN ACCIAIO CON VITE



Con alette laterali antirotazione. Adatto per calcestruzzo, mattoni pieni, pietre ecc.



Cod.	Misura	Conf.	Prezzo
FU-33950	M6	100	82,40 €
FU-33951	M8	50	50,50 €
FU-33952	M10	50	72,00 €
FU-33953	M12	25	55,60 €

### TASSELLO IN ACCIAIO CON OCCHIOLO APERTO



Con alette laterali antirotazione. Adatto per calcestruzzo, mattoni pieni, pietre, ecc.



Cod.	Misura	Conf.	Prezzo
FU-33946	M6	100	141,50 €
FU-33947	M8	50	90,50 €
FU-33948	M10	50	129,50 €

### TASSELLO IN ACCIAIO CON OCCHIOLO CHIUSO



Con alette laterali antirotazione. Adatto per calcestruzzo, mattoni pieni, pietre, ecc.



Cod.	Misura	Conf.	Prezzo
FU-33957	M6	100	133,50 €
FU-33958	M8	50	89,90 €
FU-33959	M10	50	127,50 €

### TASSELLO ACCIAIO ANTIROTAZIONE



Ancorante in lamiera stampata per fissaggi medi e medio-pesanti. Utilizzabile su materiali compatti quali pietra naturale e calcestruzzo.



Cod.	Misura	Conf.	Prezzo
FU-33938	M6	100	42,80 €
FU-33939	M8	50	48,00 €
FU-33940	M10	50	73,70 €

### TASSELLO ACCIAIO CON VITE TESTA ESAGONALE 8.8



Ancorante in lamiera stampata per fissaggi medi e medio-pesanti. Utilizzabile su materiali compatti quali pietra naturale e calcestruzzo.



Cod.	mm	Conf.	Prezzo
FU-33942	6x50	100	76,20 €
FU-33943	8x60	50	51,10 €
FU-33944	10x80	50	41,40 €

### TASSELLO NYLON 4 SETTORI CON VITE



In secchiello.



Cod.	mm	Pz	Conf.	Prezzo
FU-33746	8	50	1	6,30 €

### TASSELLO ACCIAIO MINI CON VITE



In acciaio.



Cod.	Misura	mm	Conf.	Prezzo
024001	M3	6	200	0,26 €

### TASSELLO ACCIAIO GANCIO CORTO



In acciaio.



Cod.	Misura	mm	Conf.	Prezzo
024002	M3	6	200	0,28 €

### TASSELLO ACCIAIO MINI OCCHIO CHIUSO



In acciaio.



Cod.	Misura	mm	Conf.	Prezzo
024003	M3	6	200	0,35 €



## TASSELLO NYLON X1 EVO CON BORDO



Tassello a 4 settori. Adatto per coperture metalliche, impiantistica elettrica, impiantistica idraulica, recupero edilizio, serramenti e sistemi a secco/cartongesso.



Cod.	mm	Pz	Conf.	Prezzo
041408	5x25	100	1	4,21 €
041409	6x30	100	1	4,55 €
041410	8x40	100	1	7,01 €
041411	10x50	100	1	5,98 €
041412	12x60	100	1	6,51 €
041413	14x70	100	1	11,00 €

## TASSELLO NYLON X1 EVO CON BORDO E VITE TPS



Tassello a 4 settori. Adatto per coperture metalliche, impiantistica elettrica, impiantistica idraulica, recupero edilizio, serramenti e sistemi a secco/cartongesso.



Cod.	mm	Pz	Conf.	Prezzo
041404	5x25	100	1	11,60 €
041405	6x30	100	1	12,60 €
041406	8x40	50	1	9,31 €
041407	10x50	25	1	11,25 €

## TASSELLO NYLON X1 EVOL CON BORDO E VITE TPS



Tassello a 4 settori. Lunghezza maggiorata. Adatto per coperture metalliche, impiantistica elettrica, impiantistica idraulica, recupero edilizio, serramenti e sistemi a secco/cartongesso.



Cod.	mm	Pz	Conf.	Prezzo
053153	6x50	100	1	18,50 €
053154	8x60	50	1	14,20 €
053155	10x70	25	1	14,90 €

## TASSELLO IN NYLON SX



Tassello ad espansione in nylon. Esclusiva espansione a 4 settori. Utilizzabile con viti legno, trucioli o autofilettanti. L'espansione a 4 settori garantisce elevati valori di tenuta. Le speciali alette antirotazione impediscono al tassello di ruotare all'interno del foro.



Cod.	Sx	lt	Pz	Conf.	Prezzo
FI70005	5	25	100	40	6,07 €
FI70006	6	30	100	40	6,69 €
FI70008	8	40	100	40	10,30 €
FI70010	10	50	50	40	8,81 €
FI70012	12	60	25	40	8,12 €
FI70014	14	70	20	24	13,95 €

## TASSELLO IN NYLON SX-S



Tassello ad espansione in nylon. Esclusiva espansione a 4 settori. Utilizzabile con viti legno, trucioli o autofilettanti. L'espansione a 4 settori garantisce elevati valori di tenuta. Le speciali alette antirotazione impediscono al tassello di ruotare all'interno del foro.



Cod.	Sx-S	lt	Pz	Conf.	Prezzo
FI70020	5	25	100	40	15,50 €
FI70021	6	30	100	40	16,55 €
FI70022	8	40	50	40	12,25 €
FI70025	10	50	25	24	14,70 €

## TASSELLO IN NYLON S



Tassello ad espansione in nylon. Utilizzabile con viti legno, trucioli o autofilettanti. Le alette antirotazione impediscono al tassello di ruotare all'interno del foro. La qualità del nylon garantisce anni di sicurezza ed affidabilità. Resistente alle temperature da -40°C a +80°C. L'apertura longitudinale consente un'efficace espansione.



Cod.	S	lt	Pz	Conf.	Prezzo
FI00131	4	20	100	20	5,26 €
FI00132	5	25	100	40	5,77 €
FI00133	6	30	100	40	6,12 €
FI00134	7	30	100	40	9,39 €
FI00135	8	40	100	40	9,39 €
FI00136	10	50	50	40	8,00 €
FI00137	12	60	25	40	7,50 €
FI00138	14	75	20	24	13,00 €

## TASSELLO IN NYLON SV



Tassello ad espansione in nylon. Utilizzabile con viti legno, trucioli o autofilettanti. Le alette antirotazione impediscono al tassello di ruotare all'interno del foro. La qualità del nylon garantisce anni di sicurezza ed affidabilità. Resistente alle temperature da -40°C a +80°C. L'apertura longitudinale consente un'efficace espansione.



Cod.	SV	lt	Pz	Conf.	Prezzo
FI00261	5	25	100	40	14,65 €
FI00262	6	30	100	40	15,65 €
FI00264	8	40	50	40	11,25 €
FI00265	10	50	25	24	14,00 €

## TASSELLO BI-MATERIAL DUOPOWER



Tassello a due materiali che si espande, si piega e si annoda in maniera intelligente perchè riconosce il tipo di muratura.



Cod.	Ø x prof. foro mm	Pz	Conf.	Prezzo
FI537646	6x45	100	1	18,70 €
FI537647	8x65	50	1	13,85 €
FI537648	10x70	25	1	16,65 €

## TASSELLO BI-MATERIAL DUOPOWER



Tassello universale bi-materiale ideale per il fissaggio di carichi medi e leggeri su muratura, calcestruzzo e cartongesso



Cod.	Ø x prof. foro mm	Pz	Conf.	Prezzo
FI537639	5x25	100	1	6,74 €
FI537640	6x30	100	1	7,44 €
FI537641	8x40	100	1	11,45 €
FI537644	10x50	100	1	9,78 €

## TASSELLO IN NYLON RINFORZATO CON VITE DUOTEC



Il fissaggio DUOTEC è idoneo per installazione non passante. L'elemento basculante del fissaggio ruota automaticamente dietro il pannello garantendone il corretto posizionamento.



Cod.	Ø foro mm	Pz	Conf.	Prezzo
FI540179	10	25	1	25,55 €

## TASSELLO IN NYLON FU



Tassello universale in nylon. La particolare espansione del tassello fu permette fissaggi su qualsiasi tipo di materiale.



Cod.	FU	Pz	Conf.	Prezzo
FI02345	6x35	100	24	18,25 €
FI02346	6x45	100	24	19,20 €
FI02348	8x50	100	24	23,65 €
FI02350	10x60	50	12	18,45 €

## TASSELLO IN NYLON FU-V



Tassello universale in nylon. La particolare espansione del tassello fu permette fissaggi su qualsiasi tipo di materiale.



Cod.	FU-V	Vite Ø mm	Pz	Conf.	Prezzo
FI02351	6x35	3,5x45	100	24	28,45 €
FI02352	6x45	3,5x55	100	24	32,60 €
FI02353	8x50	4,5x60	50	24	19,35 €
FI02354	10x60	6x80	25	24	16,05 €

## TASSELLO IN NYLON SB 9/1



Per fissaggi leggeri. Il particolare profilo del tassello consente un'efficace espansione.



Cod.	Pz	Conf.	Prezzo
FI00341	100	5	31,90 €

## TASSELLO IN NYLON SB 9/2



Per fissaggi leggeri. Il particolare profilo del tassello consente un'efficace espansione.



Cod.	Pz	Conf.	Prezzo
FI00342	100	5	28,20 €

## TASSELLO IN NYLON SB 9/3



Per fissaggi leggeri. Il particolare profilo del tassello consente un'efficace espansione.



Cod.	Pz	Conf.	Prezzo
FI00343	100	5	31,60 €

## TASSELLO IN NYLON SB 9/4



Per fissaggi leggeri. Il particolare profilo del tassello consente un'efficace espansione.



Cod.	Pz	Conf.	Prezzo
FI00344	100	10	25,70 €

## TASSELLO IN NYLON SB 9/5 M4X35



Per fissaggi leggeri. Il particolare profilo del tassello consente un'efficace espansione.



Cod.	Pz	Conf.	Prezzo
FI00345	50	10	21,20 €

## TASSELLO IN NYLON SB 9/8



Per fissaggi leggeri. Il particolare profilo del tassello consente un'efficace espansione.



Cod.	Pz	Conf.	Prezzo
FI00348	100	10	25,70 €

## TASSELLO IN NYLON CON PARACOLPO NERO SB 9/11



Per fissaggi leggeri. Il particolare profilo del tassello consente un'efficace espansione.



Cod.	Pz	Conf.	Prezzo
<b>FI00351</b>	50	5	34,60 €

## TASSELLO IN NYLON SB 12/4



Per fissaggi leggeri. Il particolare profilo del tassello consente un'efficace espansione.



Cod.	Pz	Conf.	Prezzo
<b>FI00364</b>	100	5	36,60 €

## TASSELLO IN NYLON CON PARACOLPO BIANCO SB 9/12



Per fissaggi leggeri. Il particolare profilo del tassello consente un'efficace espansione.



Cod.	Pz	Conf.	Prezzo
<b>FI00352</b>	50	5	34,60 €

## TASSELLO IN NYLON SB 12/8



Per fissaggi leggeri. Il particolare profilo del tassello consente un'efficace espansione.



Cod.	Pz	Conf.	Prezzo
<b>FI00368</b>	100	5	33,30 €

## TASSELLO IN NYLON SB 12/1



Per fissaggi leggeri. Il particolare profilo del tassello consente un'efficace espansione.



Cod.	Pz	Conf.	Prezzo
<b>FI00361</b>	50	5	23,40 €

## TASSELLO IN NYLON SB 12/10



Per fissaggi leggeri. Il particolare profilo del tassello consente un'efficace espansione.



Cod.	Pz	Conf.	Prezzo
<b>FI00370</b>	25	10	25,25 €

## TASSELLO IN NYLON SB 12/2



Per fissaggi leggeri. Il particolare profilo del tassello consente un'efficace espansione.



Cod.	Pz	Conf.	Prezzo
<b>FI00362</b>	100	5	37,40 €

## TASSELLO PROLUNGATO IN NYLON SB 12 L 4



Per fissaggi leggeri. Il particolare profilo del tassello consente un'efficace espansione.



Cod.	Pz	Conf.	Prezzo
<b>FI00374</b>	50	10	25,10 €

## TASSELLO IN NYLON SB 12/3



Per fissaggi leggeri. Il particolare profilo del tassello consente un'efficace espansione.



Cod.	Pz	Conf.	Prezzo
<b>FI00363</b>	50	5	22,55 €

## TASSELLO PROLUNGATO IN NYLON SB 12 L 8



Per fissaggi leggeri. Il particolare profilo del tassello consente un'efficace espansione.



Cod.	Pz	Conf.	Prezzo
<b>FI00378</b>	50	10	25,10 €

## TASSELLO IN ACCIAIO SBS



Per fissaggi leggeri.  
Le schermature del tassello in acciaio zincocromato consentono un'efficace espansione.



Cod.	Tipo	Descrizione	Pz	Conf.	Prezzo
FI00401	8/1	-	50	5	20,85 €
FI00411	9/1	con occhio	50	5	26,10 €

## TASSELLO IN ACCIAIO SBS



Per fissaggi leggeri.  
Le schermature del tassello in acciaio zincocromato consentono un'efficace espansione. Ø vite M5x40.



Cod.	Tipo	Descrizione	Pz	Conf.	Prezzo
FI00408	8/8	-	100	5	37,40 €
FI00418	9/8	con gancio	100	5	40,10 €

## TASSELLO IN ACCIAIO SBS



Per fissaggi leggeri.  
Le schermature del tassello in acciaio zincocromato consentono un'efficace espansione.



Cod.	Tipo	Descrizione	Pz	Conf.	Prezzo
FI00402	8/2	-	100	5	37,70 €
FI00412	9/2	con gancio	100	5	40,90 €

## TASSELLO IN ACCIAIO SBS



Per fissaggi leggeri.  
Le schermature del tassello in acciaio zincocromato consentono un'efficace espansione.



Cod.	Tipo	Descrizione	Pz	Conf.	Prezzo
FI00403	8/3	-	50	5	20,65 €
FI00413	9/3	con occhio	50	5	26,10 €

## TASSELLO IN ACCIAIO SBS



Per fissaggi leggeri.  
Le schermature del tassello in acciaio zincocromato consentono un'efficace espansione.



Cod.	Tipo	Descrizione	Pz	Conf.	Prezzo
FI00404	8/4	-	100	5	37,40 €
FI00414	9/4	con vite	100	5	40,10 €

## TASSELLO IN ACCIAIO SBS 9/5



Per fissaggi leggeri.  
Le schermature del tassello in acciaio zincocromato consentono un'efficace espansione. Ø vite M5x40.



Cod.	Pz	Conf.	Prezzo
FI00415	50	5	31,50 €

## TASSELLO IN NYLON FUR-T PROLUNGATO



Tassello prolungato universale in nylon. Ideale nel fissaggio di profili per serramenti siametallici che di legno. Adatto per tutti i materiali edili grazie alla innovativa tecnica di espansione.



Cod.	mm	Spes. est	Pz	Conf.	Prezzo
FI02081	8x80	10	50	10	52,30 €
FI02082	8x100	30	50	10	57,80 €
FI02083	8x120	50	50	5	65,50 €
FI01881	10x80	10	50	5	58,60 €
FI01882	10x100	30	50	5	64,10 €
FI01888	10x115	45	50	5	68,10 €
FI01883	10x135	65	50	5	72,50 €
FI01884	10x160	90	50	1	111,00 €
FI01885	10x185	115	50	1	186,00 €
FI01886	10x200	130	50	1	199,00 €

## TASSELLO IN NYLON N PROLUNGATO



Per fissaggi leggeri. Con bordo svasato e vite a chiodo premontata.



Cod.	mm	Spes. est	Pz	Conf.	Prezzo
FI02702	4x35	10	100	12	9,24 €
FI01971	5x50	25	100	10	16,50 €
FI48788	6x40	10	100	10	20,20 €
FI01972	6x60	30	100	10	21,50 €
FI01974	6x80	50	100	5	23,50 €
FI01978	8x60	20	100	5	26,80 €
FI01973	8x80	40	50	5	14,65 €
FI01975	8x100	60	50	5	20,45 €
FI01976	8x120	80	50	5	27,00 €
FI01979	10x100	50	50	5	34,60 €
FI01980	10x135	85	50	5	41,40 €
FI01981	10x160	110	50	5	56,30 €

## TASSELLO IN NYLON CON VITE SXRL FUS



Con vite premontata T.E. flangiata impronta Torx.



Cod.	mm	Pz	Conf.	Prezzo
FI522719	10x80	50	1	47,30 €
FI522720	10x100	50	1	51,70 €
FI522721	10x120	50	1	56,30 €
FI522724	10x160	50	1	72,20 €
FI522726	10x200	50	1	126,00 €
FI522728	10x260	50	1	210,00 €

## TASSELLO IN NYLON CON VITE SXRL WTIS



Con vite in acciaio zincato a testa svasata piana ed impronta Torx.



Cod.	mm	Pz	Conf.	Prezzo
FI540207	8x60	50	1	21,45 €
FI540208	8x80	50	1	25,30 €
FI540209	8x100	50	1	33,10 €
FI540210	8x120	50	1	39,60 €
FI543462	10x80	50	1	42,60 €
FI543463	10x100	50	1	46,80 €
FI543464	10x120	50	1	51,40 €

## SISTEMA DI FISSAGGIO ISOLATO FID



Installazione rapida e semplice. Non occorre perforare prima strati di intonaco sottili. Grazie alla sua versatilità, è idoneo per molte applicazioni diverse tra cui sistemi ETICS. È utilizzabile con viti per truciolare standard.



Cod.	L mm	Pz	Conf.	Prezzo
FI48213	50	50	1	0,81 €
FI510971	90	25	1	1,17 €

## TASSELLO PER CARTONGESSO GK



Per fissaggi leggeri. Con vite a chiodo bronzata. Ogni confezione contiene un inserto GKW per l'avvitamento.



Cod.	Descrizione	Pz	Conf.	Prezzo
FI52389	con vite a chiodo	100	25	26,20 €

## TASSELLO IN METALLO PER CARTONGESSO GKM



Tassello autoflettante in metallo per applicazioni su pannelli e lastre in cartongesso. Applicazioni per quadri, luci, impianti elettrici, fissaggio accessori.



Cod.	mm	Pz	Conf.	Prezzo
FI24556	31	100	1	41,10 €

## TASSELLO IN ACCIAIO ZINCATO FAZ II



Ancorante per installazione passante con le migliori performance della sua categoria, per calcestruzzo fessurato. Si distingue per la caratteristica fascetta di espansione nera. Ancorante con Benestare Tecnico Europeo Opzione 1.



Cod.	Varie	lt	S	Conf.	Prezzo
FI94871	FAZ II 8/10	77	10	50	1,16 €
FI94981	FAZ II 10/10	95	10	50	1,63 €
FI95419	FAZ II 12/10	110	10	20	2,23 €

## TASSELLO IN ACCIAIO CON DISTANZIALE TAM 8-BP



Ancorante passante per fissaggi in calcestruzzo non fessurato.



Cod.	mm	Ø foro	Conf.	Prezzo
FI90265	84	12 mm	50	4,09 €

## TASSELLO IN ACCIAIO ZINCATO FBN II



Ancorante in acciaio con zincatura bianca dotato di fascetta di espansione, dado e rosetta. L'ancorante FBN II è marcato Ce, avendo ottenuto il Benestare Tecnico europeo, opzione 7 per calcestruzzo non fessurato. Inserimento rapido nel foro con pochi colpi di martello. Veloce raggiungimento della coppia di serraggio con pochi giri del dado esagonale.



Cod.	Ø x spes. max mm	Ancorante mm	Conf.	Prezzo
FI45130	6x5	50	100	0,61 €
FI45136	6x10	55	100	0,63 €
FI45137	6x30	75	100	0,76 €

FI40662	8x5	66	50	0,75 €
FI40664	8x10	71	50	0,76 €
FI40700	8x30	91	50	0,92 €
FI40771	8x50	111	50	0,96 €
FI40783	8x100	161	20	1,78 €

FI40827	10x10	86	50	1,07 €
FI40851	10x20	96	50	1,14 €
FI40854	10x30	106	50	1,25 €
FI40855	10x50	126	20	1,27 €
FI40931	10x70	146	20	2,06 €
FI40943	10x100	176	20	2,45 €
FI40944	10x140	216	20	3,48 €
FI40945	10x160	236	20	3,75 €

FI40950	12x10	106	20	1,62 €
FI44558	12x20	116	20	1,78 €
FI45264	12x50	146	20	2,06 €
FI45265	12x80	176	20	3,37 €
FI45266	12x100	196	20	4,37 €

FI45564	16x25	145	10	3,02 €
FI45565	16x50	170	10	4,52 €
FI45566	16x80	200	10	6,06 €
FI45567	16x100	220	10	7,14 €

## TASSELLO IN ACCIAIO CON VITE FSL



Ancorante per installazione passante per fissaggi non strutturali in calcestruzzo in zona compressa. Vite testa esagonale (classe 8.8) e rondella maggiorata.



Cod.	mm	Pz	Conf.	Prezzo
FI523923	8x60/15 S	50	250	0,60 €
FI523924	8x80/35 S	50	250	0,69 €
FI523926	10x65/10 S	25	125	0,84 €
FI523927	10x85/30 S	25	125	0,95 €
FI523929	12x80/10 S	20	100	1,32 €





# DUOPOWER

## Forza e intelligenza in perfetto equilibrio

Tre diverse funzioni:

si espande, si piega, si annoda in maniera intelligente.

Riconosce il tipo di muratura e si adatta automaticamente.

**DUOBLADE**  
Il tassello autoforante  
per installazioni facili e veloci  
su pannelli e lastre di cartongesso.

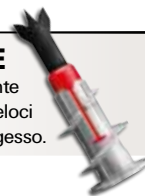

**fischer DUOTEC**  
Il fissaggio ad ancora  
per applicazioni su tutte le lastre.



## TASSELLO IN OTTONE PO



Adatto per calcestruzzo, legno di abete, faggio, essenze dure, materiali compatti. Per fissare controsoffitti, pendinature, mensole e profilati.



Cod.	Varie	lt	Ø foro	Conf.	Prezzo
FI01441	PO M 5	22	7	200	0,38 €
FI01442	PO M 5	24	8	100	0,48 €
FI01445	PO M 8	30	10	100	0,59 €
FI01448	PO M 10	35	12	100	0,96 €
FI01449	PO M 12	40	15	100	1,80 €

## COLLARE PESANTE IN ACCIAIO ZINCATO PER TUBAZIONI CPT



Collare in acciaio zincato per tubi da 3/8" a 2 1/12". Completo di vite M8 e tassello Ø 10 mm. Il sistema di chiusura brevettato consente una rapida installazione del tubo senza togliere precedentemente le viti di serraggio (per diametri da 3/8" a 2").

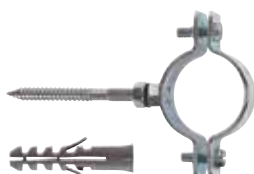

Cod.	Varie	Conf.	Prezzo
FI01130	CPT 3/8"	1	1,26 €
FI01131	CPT 1/2"	1	1,23 €
FI01132	CPT 3/4"	1	1,23 €
FI01133	CPT 1"	1	1,26 €
FI01134	CPT 1 1/4"	1	1,45 €
FI01135	CPT 1 1/2"	1	1,57 €
FI01136	CPT 2"	1	1,71 €
FI01137	CPT 2 1/2"	1	3,28 €

## COLLARE PER PLUVIALE SCP



collare in acciaio con vite M8 e tassello Ø 10 mm. Per fissaggio dei tubi pluviali.



Cod.	Ø x L mm	Colore	Conf.	Prezzo
FI501301	80x50	zincato	50	1,83 €
FI501302	100x50	zincato	50	1,98 €
FI501303	120x50	zincato	50	2,21 €
FI501316	100x50	marrone	50	2,64 €

## FISSAGGIO WB 2 INOX



Fissaggio per water e bidet a pavimento con fori verticali. Vite in acciaio inox AISI 430.



Cod.	Ø punta mm	Pz	Conf.	Prezzo
FI501004	8	50	200	3,45 €

## TASSELLO IN ACCIAIO PER PONTEGGI



Ancorante in acciaio per ponteggi con occhio Ø 23 e foro Ø 12.



Cod.	Descrizione	Conf.	Prezzo
FI500572	FA 12 G x 120	20	21,90 €

## GOLFARE IN ACCIAIO FORGIATO TAM 12 CORTO



Per ponteggi con stelo esagonale e tassello TAM 12.



Cod.	Ø foro	Conf.	Prezzo
FI08088	18 mm	20	12,50 €

## RICAMBIO PER GOLFARE TAM 12



Cod.	Descrizione	Conf.	Prezzo
FI508753	TAM 12	20	2,44 €

## TASSELLO IN ACCIAIO SLM



Adatto per calcestruzzo, mattoni pieni, pietre e materiali compatti. Ancorante in acciaio zinco-cromato, costituito da due elementi semicirculari completi di cono espansore e accessorio.



Cod.	Varie	lt	Ø foro	Conf.	Prezzo
FI00601	SLM 6	45	12	50	1,37 €
FI00602	SLM 8	50	14	50	1,84 €
FI00603	SLM 10	60	16	25	2,90 €
FI00604	SLM 12	75	20	20	4,36 €

## TASSELLO IN ACCIAIO SLM CON VITE T.E. CLASSE 8.8



Adatto per calcestruzzo, mattoni pieni, pietre e materiali compatti. Ancorante in acciaio zinco-cromato, costituito da due elementi semicirculari completi di cono espansore e accessorio.



Cod.	Varie	lt	Ø foro	Conf.	Prezzo
FI00621	SLM 6	12	M6x50	50	1,83 €
FI00622	SLM 8	14	M8x60	50	2,28 €
FI00623	SLM 10	16	M10x80	25	3,94 €
FI00624	SLM 12	20	M12x90	20	5,83 €

## TASSELLO IN ACCIAIO SLM CON OCCHIOLO



Adatto per calcestruzzo, mattoni pieni, pietre e materiali compatti. Ancorante in acciaio zinco-cromato, costituito da due elementi semicircolari completi di cono espansore e accessorio.



Cod.	Occhio	Ø foro	Conf.	Prezzo
FI00631	6	12	50	3,37 €
FI00632	8	14	50	4,76 €
FI00633	10	16	25	6,30 €

## TASSELLO IN ACCIAIO SLM CON GANCIO FORGIATO



Adatto per calcestruzzo, mattoni pieni, pietre e materiali compatti. Ancorante in acciaio zinco-cromato, costituito da due elementi semicircolari completi di cono espansore e accessorio.



Cod.	Gancio mm	Ø foro	Conf.	Prezzo
FI00641	6	12	50	3,98 €
FI00642	8	14	50	5,01 €
FI00643	10	16	25	6,90 €

## TASSELLO IN GHISA GM



Adatto per calcestruzzo e roccia. Ancorante composto da un cono espansore e da quattro gusci in ghisa malleabile che garantiscono un perfetto adattamento anche nella roccia. La particolare espansione consente elevati valori di carico.



Cod.	Varie	Ø foro	lt	Conf.	Prezzo
FI00901	GM 6	12	47	50	2,56 €
FI00902	GM 8	15	50	50	2,95 €
FI00903	GM 10	18	60	25	4,52 €
FI00904	GM 12	22	75	20	7,43 €

## TASSELLO IN ACCIAIO TAM



Adatto per calcestruzzo non fessurato, pietra naturale, mattone pieno. Ancorante in acciaio zincocromato con tre settori espandenti. Adatto per carpenteria leggera e pesante. Ideale per calcestruzzo non fessurato. Bugnature di aggrappo per una migliore aderenza nel foro.



Cod.	Varie	Ø foro	P	Conf.	Prezzo
FI90245	TA M 6	10	65	50	1,23 €
FI90246	TA M 8	12	70	50	1,40 €
FI90247	TA M 10	15	90	25	1,87 €
FI90248	TA M 12	18	115	25	2,63 €

## TASSELLO IN ACCIAIO TAM CON VITE TE



Adatto per calcestruzzo non fessurato, pietra naturale, mattone pieno. Ancorante in acciaio zincocromato con tre settori espandenti. Adatto per carpenteria leggera e pesante. Ideale per calcestruzzo non fessurato. Bugnature di aggrappo per una migliore aderenza nel foro.



Cod.	Varie	Ø VxLb	Ø foro	Conf.	Prezzo
FI90249	TA M 6 S/10	M6x60	10	50	1,48 €
FI90250	TA M 8 S/10	M8x65	12	50	1,85 €
FI90251	TA M 10 S/20	M10x90	15	25	2,92 €
FI90252	TA M 12 S/25	M12x110	18	20	4,12 €

## TASSELLO TAM CON OCCHIOLO



Con occhio cl 8.8. Adatto per calcestruzzo non fessurato, pietra naturale, mattone pieno. Ancorante in acciaio zincocromato con tre settori espandenti. Adatto per carpenteria leggera e pesante. Ideale per calcestruzzo non fessurato. Bugnature di aggrappo per una migliore aderenza nel foro.



Cod.	Varie	Ø VxLb	Ø foro	Conf.	Prezzo
FI90257	TA M 6 O	M6x56	10	50	2,20 €
FI90258	TA M 8 O	M8x62	12	50	2,61 €
FI90259	TA M 10 O	M10x77	15	25	3,72 €
FI90260	TA M 12 O	M12x96	18	15	6,06 €

## ANCORA A SOFFITTO IN ACCIAIO KD 4

Per fissaggi materiali elettrici.



Cod.	Descrizione	Conf.	Prezzo
FI01461	KD 4	50	1,05 €

## ANCORA A SOFFITTO IN ACCIAIO KDH 4

Per fissaggi materiali elettrici.



Cod.	Descrizione	Conf.	Prezzo
FI01462	KDH 4	50	0,98 €

## ANCORA A SOFFITTO IN ACCIAIO KDD 4

Per fissaggi materiali elettrici.

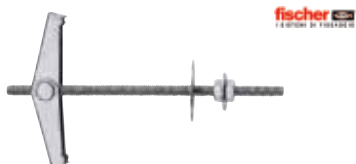

Cod.	Descrizione	Conf.	Prezzo
FI01463	KDD 4	50	1,04 €

## ANCORA A SOFFITTO IN ACCIAIO KDO 4

Per fissaggi materiali elettrici.

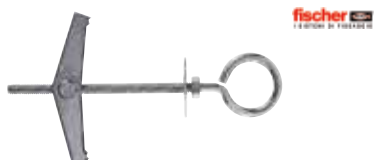

Cod.	Descrizione	Conf.	Prezzo
FI01468	KDO 4	50	0,98 €

## ANCORA A SOFFITTO IN ACCIAIO KDV 4

Per fissaggi materiali elettrici.

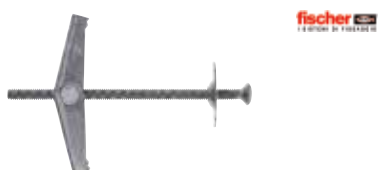

Cod.	Descrizione	Conf.	Prezzo
FI01469	KDV 4	50	0,91 €

## ANCORA A SOFFITTO IN ACCIAIO KD 6-8

Per fissaggi materiali elettrici.



Cod.	Descrizione	Conf.	Prezzo
FI01466	KD 6	25	1,55 €
FI01470	KD 8	20	4,11 €

## ANCORA A SOFFITTO IN ACCIAIO KDH 6-8

Per fissaggi materiali elettrici.



Cod.	Descrizione	Conf.	Prezzo
FI01467	KDH 6	25	1,66 €
FI01471	KDH 8	20	5,33 €

## GAFFETTA PER TUBI IN ACCIAIO

Gaffetta in acciaio zincato. Adatta per tasselli SX 6, S 6 con vite o chiodi ED 18, ED 22, per fissare tubi in acciaio, plastica e multistrato.



Cod.	Ø mm	Pz	Conf.	Prezzo
FI01170	10	50	12	5,43 €
FI01171	13	50	12	5,97 €
FI01172	16	50	12	6,60 €
FI01173	20	50	12	8,43 €
FI01174	22	25	12	4,89 €
FI01175	25	25	12	5,48 €
FI01177	32	20	12	6,05 €
FI01178	40	5	12	3,28 €
FI01179	50	5	12	3,52 €

## BANDELLA PERFORATA LBV

In acciaio zincato.



Cod.	m x mm	Ø foro mm	Conf.	Prezzo
FI79549	10x12	5	10	10,80 €
FI79550	10x17	6,5	10	11,40 €

## BANDELLA IN TESSUTO GWB

In tessuto.



Cod.	mm	Conf.	Prezzo
FI20959	14	10	5,33 €

## CHIEDO A PERCUSSIONE ED



Cod.	Lunghezza	Ø	Conf.	Prezzo
FI79815	18 mm	4 mm	200	18,05 €

## PERCUSSORE PER CHIODI A PERCUSSIONE ED



fischer  
L'esperto in ferramenta

Cod.	Descrizione	Conf.	Prezzo
<b>FI79820</b>	a percussione ED	1	58,90 €

## ANCORANTE CHIMICO

Ancorante chimico universale per muratura piena e forata. Resina poliesteri senza stirene.



TYTAN  
L'esperto in ferramenta

Cod.	Descrizione	ml	Conf.	Prezzo
<b>TY963384</b>	grigio	165	12	8,66 €
<b>TY960109</b>	grigio	300	12	8,53 €
<b>TY960116</b>	grigio	410	12	10,05 €

## MISCELATORE PER ANCORANTE CHIMICO

Beccuccio a miscelatore, per riutilizzo di cartucce di ancoranti chimici, adatto per tutte le cartucce di ancoranti chimici.



TYTAN  
L'esperto in ferramenta

Cod.	Pz	Conf.	Prezzo
<b>TYMISC</b>	12	12	8,15 €

## TASSELLO A CALZA FIS HN

Tassello a calza FIS HN per ancoranti chimici in muratura forata.



fischer  
L'esperto in ferramenta

Cod.	Varie	Ø foro	P	Conf.	Prezzo
<b>FI50470</b>	FIS H 16x85 N (x M8)	16	95	20	1,91 €
<b>FI50472</b>	FIS H 18x85 N (x M10)	18	95	20	2,05 €
<b>FI50474</b>	FIS H 20x85 N (x M12)	20	95	20	2,48 €

## TASSELLO IN RETE AD INIEZIONE FIS HK

Per ancoranti chimici.



fischer  
L'esperto in ferramenta

Cod.	Varie	Conf.	Prezzo
<b>FI41900</b>	FIS H 12x50 K	50	0,52 €
<b>FI41901</b>	FIS H 12x85 K	50	0,58 €
<b>FI41902</b>	FIS H 16x85 K	50	0,61 €
<b>FI41905</b>	FIS H 16x130 K	50	0,84 €
<b>FI41906</b>	FIS H 20x85 K	50	0,74 €

## MENSOLA A SCOMPARSA CSB E CPF

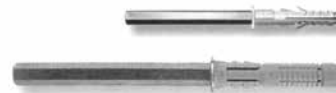

fischer  
L'esperto in ferramenta

Cod.	Descrizione	Larghezza ripiani mm	Conf.	Prezzo
<b>FI01610</b>	CSB 8x70	9-13	50	1,96 €
<b>FI01641</b>	CPF 10x100	12-15	20	2,21 €
<b>FI01644</b>	CPF 10x150	16-20	20	2,30 €
<b>FI01647</b>	CPF 12x80	9-13	20	2,30 €
<b>FI01631</b>	CPF 14x120	13-16	20	2,38 €
<b>FI01632</b>	CPF 14x145	16-20	20	2,46 €
<b>FI01633</b>	CPF 14x170	18-23	20	2,52 €

## MENSOLA NERVATA MN

Conf. da 2 pezzi.



fischer  
L'esperto in ferramenta

Cod.	cm	Ripiani cm	Colore	Conf.	Prezzo
<b>FI01650</b>	7,5x10	8-13	grigio	10	0,87 €
<b>FI01651</b>	10x12,5	10-17	grigio	10	0,97 €
<b>FI01652</b>	12,5x15	13-20	grigio	10	1,15 €
<b>FI01653</b>	15x20	15-26	grigio	10	1,40 €
<b>FI01654</b>	20x25	20-33	grigio	10	1,90 €
<b>FI01655</b>	25x30	25-40	grigio	10	2,70 €
<b>FI01656</b>	30x35	30-46	grigio	10	3,48 €
<b>FI09701</b>	7,5x10	8-13	bianco	10	0,87 €
<b>FI09702</b>	10x12,5	10-17	bianco	10	0,97 €
<b>FI09703</b>	12,5x15	13-20	bianco	10	1,15 €
<b>FI09704</b>	15x20	15-26	bianco	10	1,40 €
<b>FI09705</b>	20x25	20-33	bianco	10	1,90 €
<b>FI09706</b>	25x30	25-40	bianco	10	2,70 €
<b>FI09707</b>	30x35	30-46	bianco	10	3,48 €

## MENSOLA BRACKETS NERA



fischer  
L'esperto in ferramenta

Cod.	cm	Colore	Conf.	Prezzo
<b>2800.150115</b>	15x11,5	nero	1	2,79 €
<b>2800.200150</b>	20x15	nero	1	4,03 €



## MENSOLA ARREDAMENTO



Cod.	cm	Colore	Sc	Prezzo
2900B.12	12	bianco	2	0,78 €
2900N.12	12	nero	2	0,78 €
2900R.12	12	rosso	2	0,78 €
2900F.12	12	frassino	2	0,78 €
2900M.12	12	marrone	2	0,78 €
2900B.18	18	bianco	2	1,28 €
2900N.18	18	nero	2	1,02 €
2900R.18	18	rosso	2	1,02 €
2900F.18	18	frassino	2	1,02 €
2900M.18	18	marrone	2	1,28 €
2900B.24	24	bianco	2	1,63 €
2900N.24	24	nero	2	1,63 €
2900R.24	24	rosso	2	1,30 €
2900F.24	24	frassino	2	1,30 €
2900M.24	24	marrone	2	1,30 €

## MENSOLA ARREDAMENTO NERVATA VERNICIATA



Cod.	cm	Colore	Conf.	Prezzo
SI1575.110B	11x15	bianco	10	1,46 €
SI1577.110N	11x15	nero	10	1,46 €
SI1578.110M	11x15	marrone	10	1,17 €
SI1579.110R	11x15	rosso	10	1,17 €
SI1580.140B	11,4x20	bianco	10	2,16 €
SI1582.140N	11,4x20	nero	10	1,73 €
SI1583.140M	11,4x20	marrone	10	1,73 €
SI1584.140R	11,4x20	rosso	10	1,73 €
SI1585.147B	14,7x24	bianco	10	2,74 €
SI1587.147N	14,7x24	nero	10	2,53 €
SI1588.147M	14,7x24	marrone	10	2,19 €
SI1589.147R	14,7x24	rosso	10	2,19 €
SI1590.167B	16,7x28	bianco	10	3,96 €
SI1592.167N	16,7x28	nero	10	3,17 €
SI1593.167M	16,7x28	marrone	10	3,17 €
SI1594.167R	16,7x28	rosso	10	3,17 €
SI1595.177B	17,7x34	bianco	10	4,79 €
SI1597.177N	17,7x34	nero	10	3,83 €
SI1598.177M	17,7x34	marrone	10	3,83 €
SI1599.177R	17,7x34	rosso	10	3,83 €
SI1600.218B	21,8x38	bianco	10	4,33 €
SI1602.218N	21,8x38	nero	10	4,33 €
SI1603.218M	21,8x38	marrone	10	4,33 €
SI1604.218R	21,8x38	rosso	10	4,33 €

## MENSOLA PESANTE SENZA SAETTA

Spessore 4 mm.  
Larghezza 20 mm.



Cod.	A x B cm	Conf.	Prezzo
SI25.06	7x6	40	0,34 €
SI26.08	7x8	40	0,39 €
SI27.10	7x10	40	0,57 €
SI28.12	7x12	40	0,62 €
SI29.15	7x15	40	0,69 €
SI30.20	7x20	40	0,87 €

## MENSOLA PESANTE

Spessore 5 mm.  
Larghezza 30 mm.

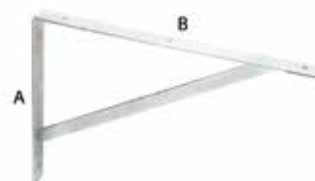

Cod.	A x B cm	Conf.	Prezzo
SI765.30	21x30	10	5,83 €
SI766.35	24x35	10	6,13 €
SI767.40	27x40	10	7,31 €
SI769.50	33x50	1	9,15 €

## MENSOLA PESANTE VERNICIATA DI BIANCO

Spessore 5 mm.  
Larghezza 30 mm.



Cod.	A x B cm	Conf.	Prezzo
SI771.30	21x30	10	6,77 €
SI773.40	27x40	10	8,34 €
SI775.50	33x50	10	10,55 €

## MENSOLA PESANTE CON SAETTA



Cod.	cm	Conf.	Prezzo
024542	15	20	1,25 €
024543	20	20	1,46 €
024544	25	20	1,65 €
024545	30	20	1,88 €
024546	35	20	1,52 €

**MENSOLA PESANTE VERNICIATA DI GRIGIO**

Spessore 5 mm.  
Larghezza 30 mm.



Cod.	A x B cm	Conf.	Prezzo
<b>SI777.30</b>	21x30	10	6,27 €
<b>SI779.40</b>	27x40	10	8,34 €
<b>SI781.50</b>	33x50	10	10,55 €

**GANCIO STIVATUTTO**

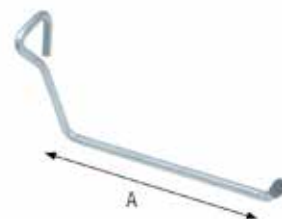

Cod.	A mm	Conf.	Prezzo
<b>SI990</b>	250	10	6,29 €

**SUPER REGGIMENSOLA TROPICALIZZATA**

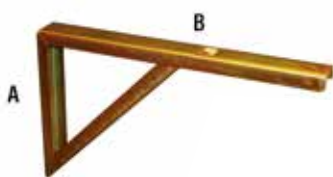
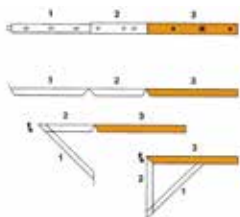

Cod.	A - h cm	B - L cm	Conf.	Prezzo
<b>SI127.30</b>	18	30	10	2,95 €
<b>SI128.40</b>	18	40	10	3,24 €
<b>SI340.50</b>	18	50	10	4,40 €

**GANCIO STIVATUTTO DOPPIO**



Cod.	A mm	Conf.	Prezzo
<b>SI992</b>	250	10	8,71 €

**MENSOLA REGOLABILE**



Cod.	cm	Conf.	Prezzo
<b>131000</b>	45x40x80	1	24,90 €

**GANCIO STIVATUTTO AD ANELLO**



Cod.	A mm	Conf.	Prezzo
<b>SI994</b>	90	10	6,67 €

**ANTIVIBRANTI IN GOMMA**



Cod.	mm	Pz	Conf.	Prezzo
<b>AG08.30X20</b>	30x20x8	4	1	9,03 €
<b>AG08.40X40</b>	40x40x8	4	1	11,30 €

**GANCIO STIVATUTTO DOPPIO**

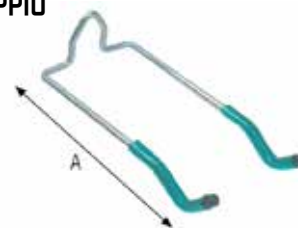

Cod.	mm	Conf.	Prezzo
<b>SI995</b>	320	10	9,91 €

**TELO PROTETTIVO PER CONDIZIONATORE**



Cod.	mm	Conf.	Prezzo
<b>063887</b>	700x550x250	1	22,80 €
<b>063520</b>	840x640x340	1	25,45 €
<b>063521</b>	860x840x325	1	27,55 €

**GANCIO STIVATUTTO**

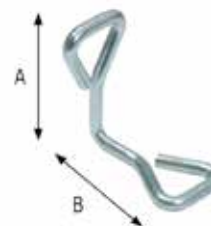

Cod.	AxB mm	Conf.	Prezzo
<b>SI996</b>	90x90	10	6,29 €

## GANCIO STIVATUTTO

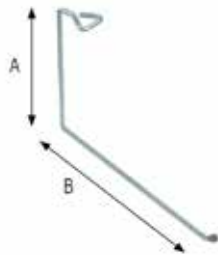

Cod.	AxB mm	Conf.	Prezzo
SI997	300x420	10	8,00 €

## POZZETTO IN OTTONE CON MOLLA



Cod.	Ø mm	Conf.	Prezzo
SI260.06	6	50	1,77 €
SI261.08	8	50	2,32 €
SI262.10	10	50	2,59 €
SI263.12	12	50	2,79 €
SI264.14	14	50	3,51 €
SI268.16	16	50	3,67 €

## GANCIO STIVATUTTO

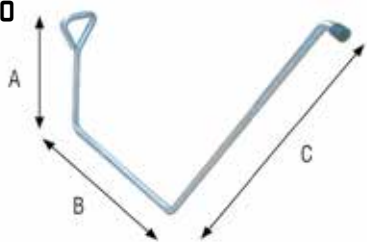

Cod.	AxBxC mm	Conf.	Prezzo
SI998	180x250x420	10	8,00 €

## ATTACCAGLIA A CODA DI RONDINE OTTONATA



Cod.	Descrizione	Conf.	Prezzo
SI220	n° 1	200	0,04 €
SI221.2	n° 2	200	0,05 €
SI222.3	n° 3	200	0,07 €

## REGGITUBO LATERALE PER ARMADI



Cod.	Ø mm	Acciaio	Conf.	Prezzo
SI113	18	zincato	100	0,16 €

## ATTACCAGLIA PER MOBILI PENSILI



Cod.	Descrizione	Conf.	Prezzo
SI01	regolabile	100	0,47 €

## REGGITUBO LATERALE IN FERRO



Cod.	Ø mm	Acciaio	Conf.	Prezzo
SI275	15	cromato	50	1,54 €

## ATTACCAGLIA PER BARRA



Cod.	Descrizione	Conf.	Prezzo
SI49	regolabile	100	0,47 €

## POZZETTO IN OTTONE SENZA MOLLA



Cod.	Ø mm	Conf.	Prezzo
SI150.06	6	100	0,87 €
SI152.10	10	100	1,05 €
SI153.12	12	100	1,26 €

## ATTACCAGLIA QUADRA A INSERTO ZINCATA



Cod.	Spessore mm	Conf.	Prezzo
SI408	1,5	100	0,13 €

**ATTACCAGLIA OVALE A INSERTO ZINCATA**



Cod.	Spessore mm	Conf.	Prezzo
<b>SI409</b>	1,5	100	0,10 €

**PIASTRINA DIRITTA FORATA**



Cod.	Spessore mm	mm	Conf.	Prezzo
<b>SI143.10</b>	2	20x100	100	0,19 €
<b>SI144.20</b>	2	20x200	100	0,26 €
<b>SI145.30</b>	2	20x300	100	0,41 €

**BARRA APPENDIPENSILI**



Cod.	Spessore mm	mm	Conf.	Prezzo
<b>SI41</b>	1,2	50x2000	200	4,63 €

**ATTACCAGLIA LARGA**



Cod.	Spessore mm	mm	Conf.	Prezzo
<b>SI36.06</b>	1,5	19x60	100	0,09 €
<b>SI37.08</b>	1,5	19x80	100	0,12 €
<b>SI38.10</b>	1,5	19x100	100	0,14 €
<b>SI39.12</b>	1,5	19x120	100	0,13 €
<b>SI40.14</b>	1,5	19x140	100	0,15 €

**ATTACCAGLIA STAMPATA**



Cod.	Spessore mm	mm	Conf.	Prezzo
<b>SI50</b>	1,5	20	100	0,16 €

**ATTACCAGLIA DOPPIA PESANTE**



Cod.	Spessore mm	mm	Conf.	Prezzo
<b>SI76</b>	1,5	19x100	200	0,36 €

**ATTACCAGLIA DESTRA/SINISTRA**



Cod.	Varie	Conf.	Prezzo
<b>SI161.DX</b>	destra	50	0,18 €
<b>SI162.SX</b>	sinistra	50	0,18 €

**PIASTRINE AD ANGOLO TROPICALIZZATE**



Cod.	Spessore mm	mm	Conf.	Prezzo
<b>SI317TR</b>	2	30x30x36	100	0,14 €

**PIASTRINE AD ANGOLO TROPICALIZZATE**



Cod.	Spessore mm	mm	Conf.	Prezzo
<b>SI336TR</b>	2	30x30x70	100	0,24 €

**CAVALLOTTO ZINCATO TONDO 927**



Cod.	mm	Conf.	Prezzo
<b>027969</b>	60x20	50	1,16 €

**CAVALLOTTO ZINCATO TONDO 928**

Pieghevole.



Cod.	mm	Conf.	Prezzo
<b>027970</b>	60x20	50	3,48 €

## LASTRINE DIRITTE



Cod.	Spessore mm	mm	Conf.	Prezzo
SI02.04	2	15x40	100	0,07 €
SI04.06	2	15x60	100	0,09 €
SI06.08	2	15x80	100	0,10 €
SI08.10	2	15x100	100	0,12 €
SI10.12	2	15x120	100	0,15 €
SI12.14	2	15x140	100	0,16 €
SI14.16	2	15x160	100	0,18 €
SI16.18	2	15x180	100	0,18 €
SI18.20	2	15x200	100	0,23 €

## LASTRINE AD ANGOLO



Cod.	Spessore mm	mm	Conf.	Prezzo
SI98.2X2	2	15x20x20	100	0,07 €
SI03.3X3	2	15x30x30	100	0,09 €
SI05.4X4	2	15x40x40	100	0,10 €
SI07.5X5	2	15x50x50	100	0,12 €
SI09.6X6	2	15x60x60	100	0,15 €
SI11.7X7	2	15x70x70	100	0,16 €
SI13.8X8	2	15x80x80	100	0,19 €
SI17.10X10	2	15x100x100	100	0,23 €

## ANGOLI DI RINFORZO



Cod.	Tipo	Spessore mm	mm	Conf.	Prezzo
SI61.04	leggero	1,8	40	100	0,12 €
SI62.04	leggero	1,8	50	100	0,12 €
SI63.06	leggero	1,8	60	100	0,15 €
SI65.08	pesante	2	80	100	0,29 €
SI66.10	pesante	2	100	50	0,36 €
SI67.12	pesante	2	120	50	0,41 €
SI68.14	pesante	2	140	50	0,46 €

## PIASTRINE QUADRATE ZINCATE



Cod.	Spessore mm	mm	Conf.	Prezzo
SI57.4X4	1	40x40	200	0,10 €

## PIASTRINE DIRITTE CON 4 FORI



Cod.	Spessore mm	Ø mm	mm	Conf.	Prezzo
SI736.67X40	1	5	67x40	100	0,15 €

## PIASTRINE DIRITTE CON 6 FORI



Cod.	Spessore mm	Ø mm	mm	Conf.	Prezzo
SI737.86X40	1	5	86x40	100	0,17 €

## PIASTRINE AD ANGOLO CON 4 FORI



Cod.	Spessore mm	Ø mm	mm	Conf.	Prezzo
SI738.21X21	1	5	21x21	100	0,16 €

## PIASTRINE AD ANGOLO CON 6 FORI



Cod.	Spessore mm	Ø mm	mm	Conf.	Prezzo
SI739.21X21	1	5	21x21	100	0,19 €

## PIASTRINE DI GIUNZIONE AD ANGOLO



Cod.	Spessore mm	mm	Conf.	Prezzo
SI43.3X3	2	30x30x30	50	0,16 €
SI44.4X4	2	30x40x40	50	0,19 €
SI45.5X5	2	30x50x50	50	0,23 €
SI107.6X6	2	30x60x60	50	0,30 €
SI108.8X8	2	30x80x80	50	0,38 €
SI109.100X100	2	30x100x100	50	0,45 €

## PIASTRINE PESANTI AD ANGOLO



Cod.	spessore mm	mm	Conf.	Prezzo
SI112.4,5X4,5	2,5	40x45x45	100	0,38 €



**PIASTRINA DI GIUNZIONE DIRITTA**



Cod.	Spessore mm	mm	Conf.	Prezzo
SI46.04	2	30x40	50	0,14 €
SI47.06	2	30x60	50	0,16 €
SI48.08	2	30x80	50	0,19 €
SI59.10	2	30x100	50	0,23 €

**STAFFA PER TRAVI INCLINATE**



Cod.	Spessore mm	mm	Conf.	Prezzo
SI583.70	3	70x70x80	15	3,44 €
SI584.90	3	90x90x95	10	4,03 €

**PIASTRINA PESANTE DIRITTA**



Cod.	Spessore mm	mm	Conf.	Prezzo
SI111.4X9	2,5	40x40x90	100	0,38 €

**PIASTRINA PESANTE DIRITTA**



Cod.	Spessore mm	mm	Conf.	Prezzo
SI350.080	2,5	50x80	50	0,46 €
SI352.120	2,5	50x120	50	0,69 €
SI354.160	2,5	50x160	25	0,88 €
SI356.200	2,5	50x200	25	1,01 €

**PIASTRINA PESANTE ANGOLO 135°**



Cod.	Spessore mm	mm	Conf.	Prezzo
SI389.80X80	2,5	50x80x80	25	0,88 €

**PIASTRINA PESANTE DIRITTA**



Cod.	Spessore mm	mm	Conf.	Prezzo
SI394.170	2,5	65x170	25	1,11 €

**PIASTRA A T**



Cod.	Spessore mm	mm	Conf.	Prezzo
SI405.160	2,5	160x45x100	20	1,43 €

**PIASTRINA PESANTE AD ANGOLO**



Cod.	Spessore mm	mm	Conf.	Prezzo
SI358.40X40	2,5	50x40x40	50	0,50 €
SI360.60X60	2,5	50x60x60	50	0,69 €
SI362.80X80	2,5	50x80x80	25	0,88 €
SI364.100X100	2,5	50x100x100	25	1,01 €

**PIASTRINA PESANTE ANGOLO 135°**



Cod.	Spessore mm	mm	Conf.	Prezzo
SI418.60X60	2,5	100x60x60	25	0,95 €

**PIASTRINA PESANTE DIRITTA**



Cod.	Spessore mm	mm	Conf.	Prezzo
SI387.160	2,5	50x160	25	0,70 €

**PIASTRINA PESANTE AD ANGOLO**



Cod.	Spessore mm	mm	Conf.	Prezzo
<b>SI392.80X80</b>	2,5	50x80x80	25	0,88 €

**SUPPORTO APERTO UNIVERSALE PER TRAVI**



Cod.	Spessore mm	mm	Conf.	Prezzo
<b>SI1245</b>	4	193	10	3,15 €

**PIASTRINA PESANTE AD ANGOLO**



Cod.	Spessore mm	mm	Conf.	Prezzo
<b>SI395.85X85</b>	2,5	65x85x85	25	1,02 €

**PIASTRINA PESANTE**



Cod.	Spessore mm	mm	Conf.	Prezzo
<b>SI363.60X60</b>	2,5	65x60x60	50	0,95 €

**PIASTRINA PESANTE AD ANGOLO**



Cod.	Spessore mm	mm	Conf.	Prezzo
<b>SI397.100X100</b>	2,5	90x100x100	20	1,66 €

**PIASTRINA PESANTE DIRITTA**



Cod.	Spessore mm	mm	Conf.	Prezzo
<b>SI366.080</b>	2,5	100x80	25	0,88 €
<b>SI368.120</b>	2,5	100x120	25	0,95 €
<b>SI370.160</b>	2,5	100x160	20	1,50 €
<b>SI372.200</b>	2,5	100x200	20	1,79 €

**PIASTRINA PESANTE DIRITTA**



Cod.	Spessore mm	mm	Conf.	Prezzo
<b>SI396.200</b>	2,5	90x200	20	1,66 €

**PIASTRINA PESANTE AD ANGOLO**



Cod.	Spessore mm	mm	Conf.	Prezzo
<b>SI374.40X40</b>	2,5	100x40x40	25	0,88 €
<b>SI376.60X60</b>	2,5	100x60x60	25	1,20 €
<b>SI378.80X80</b>	2,5	100x80x80	20	1,50 €
<b>SI380.100X100</b>	2,5	100x100x100	20	1,79 €

**SUPPORTO PER TRAVI CHIUSO**



Cod.	Spessore mm	mm	Conf.	Prezzo
<b>SI1086.60X100</b>	2	60x100	15	2,32 €
<b>SI656.80X120</b>	2	80x120	15	3,23 €
<b>SI657.100X140</b>	2	100x140	15	3,76 €

**PIASTRINA DIRITTA FORATA**



Cod.	Spessore mm	mm	Conf.	Prezzo
<b>SI1095.200</b>	4	20x200	50	0,65 €

## PIASTRINA PIEGATA FORATA



Cod.	Spessore mm	mm	Conf.	Prezzo
<b>SI1097.050</b>	4	20x50x50	50	0,40 €
<b>SI1098.100</b>	4	20x100x100	50	0,52 €
<b>SI1099.150</b>	4	20x150x150	50	0,96 €

## SUPPORTO PER TRAVI DA PIANTARE



Cod.	Cuneo mm	Trave mm	Conf.	Prezzo
<b>SI168.70X70</b>	400	70x70	1	24,65 €
<b>SI169.90X90</b>	400	90x90	1	29,00 €

## SUPPORTO APERTO UNIVERSALE PER TRAVI



Cod.	Spessore mm	mm	Conf.	Prezzo
<b>SI585.100</b>	2	100	15	3,00 €
<b>SI586.120</b>	2	120	15	3,54 €

## SUPPORTO UNIVERSALE PER TRAVI TROPICALIZZATO



Cod.	Spessore mm	mm	Conf.	Prezzo
<b>SI369.130</b>	2,5	45x45x130	20	1,55 €

## SUPPORTO PER TRAVI APERTO



Cod.	Spessore mm	mm	Conf.	Prezzo
<b>SI381.60X100</b>	2	60x100	15	2,73 €
<b>SI382.80X120</b>	2	80x120	15	2,58 €
<b>SI383.100X140</b>	2	100x140	15	3,76 €

## BATTISCOPA PVC LINE IN PVC ESPANSO

Linea di battiscopa resistente agli urti. Facilità e rapidità di applicazione viene fissato con adesivo.



Cod.	L x H cm	Colore	Conf.	Prezzo
<b>500545</b>	200x7	marrone scuro	1	2,74 €
<b>500555</b>	200x7	bianco	1	2,74 €

## STAFFA A PAVIMENTO



Cod.	Spessore mm	mm	Conf.	Prezzo
<b>SI588.90X90</b>	3	90x90	10	12,20 €

## PARASPIGOLI PVC LINE IN PVC ESPANSO

Linea di paraspigoli resistente agli urti. Facilità e rapidità di applicazione viene fissato con adesivo.

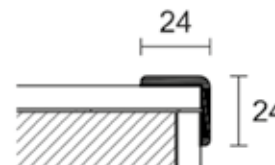

Cod.	L cm	Colore	Conf.	Prezzo
<b>510555</b>	300	bianco	50	3,63 €

## PISTRINA CON DADO SALDATO



Cod.	Spessore mm	mm	Dado	Conf.	Prezzo
<b>SI606.08</b>	3	50x50	M8	50	1,09 €

## PARASPIGOLI PVC LINE IN PVC ESPANSO

Linea di paraspigoli resistente agli urti. Facilità e rapidità di applicazione viene fissato con adesivo.

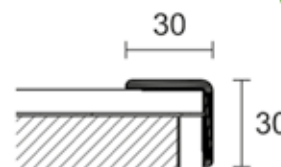

Cod.	L cm	Colore	Conf.	Prezzo
<b>511555</b>	300	bianco	50	4,16 €

## PROFILO PROJINT A T



Per pavimenti di pari livello con il fine di separazione, protezione e decorazione. Risultata ideale anche come copertura di eventuali imperfezioni dovute al taglio o alla posa. Da utilizzare con sigillanti o adesivi.

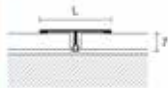

In blister da 10 pz.

Cod.	L cm	Colore	Descrizione	Conf.	Prezzo
520008	90	argento	alluminio	1	4,92 €
520016	90	lucido	ottone	1	8,55 €

## PROFILO PROLEVEL IN ALLUMINIO ANODIZZATO 29x5,5 MM



Per pavimenti di differente livello. Sono una linea di profili di raccordo per pavimentazioni di basso spessore già posate.

In blister da 10 pz.

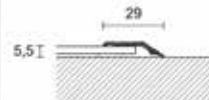

Cod.	L cm	Colore	Descrizione	Conf.	Prezzo
520952	93	argento	adesivo	1	7,09 €
520953	93	oro	adesivo	1	7,09 €
520932	93	argento	con viti	1	6,02 €
520933	93	oro	con viti	1	6,02 €

## PROFILO PROCLASSIC IN OTTONE LUCIDO



Per pavimenti di pari livello.

In blister da 10 pz.

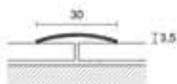

Cod.	L cm	Conf.	Prezzo
520216	103	1	10,80 €
520210	103	1	9,35 €

## PROFILO PROLEVEL IN ALLUMINIO ANODIZZATO 35x8 MM



Per pavimenti di differente livello, permette l'eliminazione del gradino tra pavimenti con dislivello 8 mm.

In blister da 10 pz.

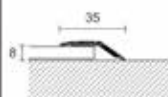

Cod.	L cm	Colore	Descrizione	Conf.	Prezzo
542330	90	argento	adesivo	1	9,75 €
542336	90	oro	adesivo	1	9,75 €
542312	90	argento	con viti	1	8,65 €

## PROFILO PROCLASSIC IN ALLUMINIO ANODIZZATO 25x2,2 MM



Per pavimenti di pari livello.

In blister da 10 pz.

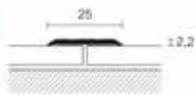

Cod.	L cm	Colore	Descrizione	Conf.	Prezzo
527092	93	argento	adesivo	1	6,19 €
527099	93	oro	adesivo	1	6,19 €
527074	93	argento	con viti	1	5,12 €
527080	93	oro	con viti	1	5,12 €

## PROFILO IN ALLUMINIO ANODIZ. ARGENTO PIATTO - 2 M



Cod.	mm	Colore	Conf.	Prezzo
510104	12x2	argento	10	4,61 €
510112	15x2	argento	10	5,44 €
510120	20x2	argento	10	6,10 €
510128	25x2	argento	10	6,92 €
510136	30x2	argento	10	7,90 €
510095	40x2	argento	10	10,65 €
510099	50x2	argento	10	13,45 €

## PROFILO PROCLASSIC IN ALLUMINIO ANODIZZATO 35x2,2 MM



Per pavimenti di pari livello.

In blister da 10 pz.

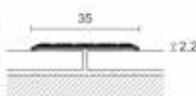

Cod.	L cm	Colore	Descrizione	Conf.	Prezzo
522553	93	argento	adesivo	1	7,09 €
522554	93	oro	adesivo	1	7,09 €
522533	93	argento	con viti	1	6,03 €
522534	93	oro	con viti	1	6,03 €

## PROFILO IN ALLUMINIO ANODIZ. ARGENTO ANGOLARE - 2 M



Cod.	mm	Colore	Conf.	Prezzo
510144	10x10x1	argento	10	4,61 €
510152	15x15x1	argento	10	5,14 €
510160	20x20x1	argento	10	6,21 €
510168	25x25x1	argento	10	6,92 €
510176	30x30x1	argento	10	7,59 €
510384	40x40x1,5	argento	10	13,75 €
510382	50x50x2	argento	10	24,05 €

**PROFILO IN ALLUMINIO ANODIZ. ARGENTO ANGOLARE A L - 2 M**



Cod.	mm	Colore	Conf.	Prezzo
510184	15x10x1	argento	10	4,68 €
510192	20x10x1	argento	10	5,01 €
510200	30x15x1	argento	10	6,36 €

**PROFILO IN ALLUMINIO ANODIZ. ARGENTO TUBO QUADRATO - 2 M**



Cod.	mm	Colore	Conf.	Prezzo
510312	10x10x1	argento	10	6,21 €
510320	15x15x1	argento	10	8,14 €
510328	20x20x1	argento	10	10,10 €

**PROFILO IN ALLUMINIO ANODIZ. ARGENTO CANALINO A U - 2 M**



Cod.	mm	Colore	Conf.	Prezzo
510208	8x8x1	argento	10	4,31 €
510224	10x15x1	argento	10	6,10 €
510218	12x12x1	argento	10	6,10 €

**PROFILO IN ALLUMINIO ANODIZ. ARGENTO TUBO RETTANGOLARE - 2 M**



Cod.	mm	Colore	Conf.	Prezzo
510336	20x10x1	argento	10	8,14 €
510344	30x15x1	argento	10	10,35 €

**PROFILO IN ALLUMINIO ANODIZ. ARGENTO CANALINO A DOPPIA U - 2 M**

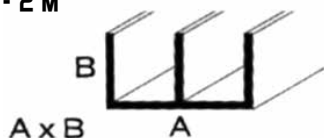

Cod.	mm	Colore	Conf.	Prezzo
510232	16x7x1	argento	10	5,59 €

**PROFILO IN ALLUMINIO ANODIZ. ARGENTO PROFILO A T - 2 M**



Cod.	mm	Colore	Conf.	Prezzo
510352	15x15x1,5	argento	10	6,48 €
510360	25x25x1,5	argento	10	9,15 €

**PROFILO IN ALLUMINIO ANODIZ. ARGENTO UNGHIETTA - 2 M**



Cod.	mm	Colore	Conf.	Prezzo
510264	18x1	argento	10	5,16 €
510272	22x1	argento	10	5,44 €
510280	25x1	argento	10	5,59 €

**PROFILO IN ALLUMINIO ANODIZZATO PROFILO TONDO PIENO - 2 M**

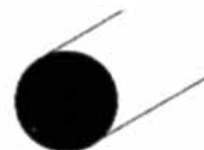

Cod.	Ø mm	Colore	Conf.	Prezzo
510368	8	argento	10	7,45 €
509092	10	argento	10	10,35 €

**PROFILO IN ALLUMINIO ANODIZ. ARGENTO TUBO ROTONDO - 2 M**



Cod.	mm	Colore	Conf.	Prezzo
509052	12x1	argento	10	5,87 €
510288	15x1	argento	10	6,36 €
510296	18x1	argento	10	7,20 €
510304	20x1	argento	10	7,95 €
509060	25x1,5	argento	10	12,90 €

**PROFILO IN ALLUMINIO ANODIZZATO PROFILO QUADRATO PIENO - 2 M**



Cod.	Ø cm	Colore	Conf.	Prezzo
510376	8x8	argento	10	8,89 €
510394	10x10	argento	10	12,75 €



## PROFILO IN ALLUMINIO VERN. BIANCO PIATTO - 2 M



Cod.	mm	Colore	Conf.	Prezzo
511612	15x2	bianco	5	5,54 €
511620	20x2	bianco	5	6,17 €

## PROFILO IN ALLUMINIO VERN. BIANCO ANGOLARE - 2 M

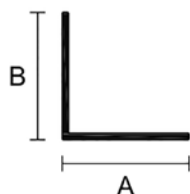

Cod.	mm	Colore	Conf.	Prezzo
511644	10x10x1	bianco	5	4,68 €
511652	15x15x1	bianco	5	5,21 €
511660	20x20x1	bianco	5	6,30 €
511668	25x25x1	bianco	5	7,00 €
511676	30x30x1	bianco	5	7,65 €
511684	40x40x1,5	bianco	5	13,90 €

## PROFILO IN ALLUMINIO VERN. BIANCO ANGOLARE L - 2 M

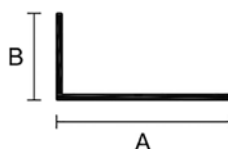

Cod.	mm	Colore	Conf.	Prezzo
511692	15x10x1	bianco	5	4,78 €
511700	20x10x1	bianco	5	5,06 €
511708	30x15x1	bianco	5	6,45 €

## PROFILO IN ALLUMINIO BRILLANTATO PIATTO - 2 M



Cod.	mm	Colore	Conf.	Prezzo
510115	15x2	cromo	5	8,24 €
510123	20x2	cromo	5	9,03 €
510131	25x2	cromo	5	10,15 €

## PROFILO IN ALLUMINIO BRILLANTATO ANGOLARE - 2 M

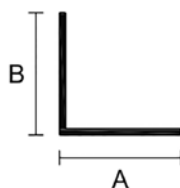

Cod.	mm	Colore	Conf.	Prezzo
510147	10x10x1	cromo	5	7,30 €
510155	15x15x1	cromo	5	7,86 €
510163	20x20x1	cromo	5	9,21 €
510171	25x25x1	cromo	5	10,20 €

## PIEDINO PVC CALZANTE NERO



Cod.	Ø mm	Conf.	Prezzo
063958	12	100	9,92 €
063959	14	100	11,80 €
063960	16	100	13,60 €
063961	18	100	15,80 €
063962	20	100	18,50 €
063963	22	100	19,85 €
063964	25	50	8,18 €
063965	26	50	13,40 €
063966	28	50	16,30 €
063967	30	50	18,70 €

## PIEDINO QUADRO ALETTATO

Polietilene nero.



Cod.	mm	Conf.	Prezzo
052643	12x12	200	0,05 €
052644	18x18	200	0,06 €
052645	20x20	200	0,09 €
052646	25x25	200	0,11 €
052647	30x30	200	0,14 €
052648	35x35	200	0,20 €
052649	40x40	100	0,26 €
052650	50x50	100	0,37 €
052651	60x60	100	28,30 €

## PIEDINO TONDO ALETTATO

Polietilene nero.



Cod.	Ø mm	Conf.	Prezzo
0526341	12	200	3,69 €
052635	14	200	0,05 €
052636	16	200	0,04 €
052637	18	200	0,05 €
052638	20	200	0,05 €
052639	22	200	0,07 €
0526391	24	200	4,37 €
052640	25	200	0,08 €
0526392	26	200	5,50 €
0526393	28	100	6,27 €
052641	30	100	0,11 €
052642	32	100	0,12 €
0526423	35	100	8,77 €
0526424	40	100	12,20 €
0526425	45	100	15,95 €
0526426	50	100	19,50 €
0526427	60	100	27,05 €

**PIEDINO PVC RETTANGOLARE NERO**



Cod.	mm	Conf.	Prezzo
063968	15x30	50	7,63 €
063969	20x30	50	8,46 €
063970	20x40	50	9,99 €
063971	20x50	50	11,00 €
063972	25x50	50	14,55 €
063973	30x60	50	22,50 €

**AVVOLGITORE PESANTE DA INCASSO**

Completo di placca.



Cod.	m	Interasse fori mm	Conf.	Prezzo
1019E.6125	6	125	50	3,94 €
1019E.6165	6	165	50	5,40 €
1019E.6185	6	185	50	5,67 €
1019E.8165	8	165	50	5,90 €
1019E.8185	8	185	50	6,12 €
1019E.12185	12	185	50	7,51 €

**PLACCA PER AVVOLGITORE PESANTE DA INCASSO**



Cod.	Interasse fori mm	Conf.	Prezzo
1019EP:125	125	25	0,81 €
1019EP:165	165	25	0,79 €
1019EP:185	185	25	0,99 €

**CUSTODIA IN PLASTICA**



Cod.	Interasse fori mm	Conf.	Prezzo
1040MAP	185	50	2,27 €

**CUSTODIA IN PLASTICA**



Cod.	Interasse fori mm	Conf.	Prezzo
1040MI	165	100	1,62 €

**RIDUTTORE PER RULLO OTTAGONALE**



Cod.	mm	Conf.	Prezzo
1010F	250/200	1	32,60 €

**RIDUTTORE PER RULLO LEGNO IN FERRO ZINCATO**



Cod.	mm	Conf.	Prezzo
1010L	250	7	30,30 €

**PULEGGIA PER RULLO OTTAGONALE IN FERRO ZINCATO**



Cod.	mm	Conf.	Prezzo
1080.200	200	15	3,55 €
1080.220	220	15	4,66 €

**PULEGGIA PER RULLO LEGNO IN FERRO ZINCATO**



Cod.	mm	Conf.	Prezzo
1020.200	200	20	3,16 €
1020.220	220	20	3,50 €

**RULLO OTTAGONALE KS 60 IN FERRO ZINCATO**



Cod.	m	Conf.	Prezzo
1090.16	1,6	10	6,92 €
1090.22	2,2	10	9,51 €

**CALOTTA CON PERNO IN FERRO ZINCATO**



Cod.	Descrizione	Conf.	Prezzo
1086	sagomata	100	0,95 €

## FORCELLA



Cod.	Descrizione	Conf.	Prezzo
1014	in acciaio	50	0,95 €

## GUIDACINGHIA RULLI NYLON TRASVERSALI



Cod.	Descrizione	Conf.	Prezzo
1002T	rulli in nylon	50	0,62 €

## GUIDACINGHIA RULLI FERRO



Cod.	Descrizione	Conf.	Prezzo
1002F	rulli in ferro	50	0,83 €

## GUIDACINGHIA RULLI NYLON



Cod.	Descrizione	Conf.	Prezzo
1002N	rulli in nylon	50	0,62 €

## RULLO DI RINVIO IN NYLON IN FERRO ZINCATO



Cod.	mm	Conf.	Prezzo
1003A	30	20	1,08 €

## RULLO DI RINVIO NYLON



Cod.	mm	Conf.	Prezzo
1003	40		1,19 €

## SQUADRA D'ARRESTO CON GOMMINO



Cod.	Descrizione	Conf.	Prezzo
1008G	con gommino	100	0,52 €

## TAPPO CONICO D'ARRESTO



Cod.	mm	Colore	Conf.	Prezzo
1006G.30	30	grigio	100	0,20 €
1006G.40	40	grigio	100	0,24 €
1006M.30	30	marrone	100	0,20 €
1006M.40	40	marrone	100	0,24 €

## BLOCCATAPPARELLE



Cod.	Descrizione	Conf.	Prezzo
053653	per avvolgibili acciaio zincato	25	1,68 €
062129	per avvolgibili bronzati	25	2,42 €

## BLOCCATAPPARELLE



Cod.	Descrizione	Conf.	Prezzo
1058	per avvolgibili pastica	50	1,33 €

## GANCIO PER RULLO



Cod.	Descrizione	Conf.	Prezzo
1005	in acciaio	150	0,32 €

## GANCIO PER RULLO LEGNO



Cod.	Descrizione	Conf.	Prezzo
1013	in acciaio	250	0,13 €

## GANCIO PER TAPPARELLE



Cod.	Descrizione	Conf.	Prezzo
1001B	per rullo ferro	150	0,14 €

## GANCIO PER TAPPARELLE FISSO



Cod.	mm	Conf.	Prezzo
1011.42	42	250	0,11 €

## GANCIO PER TAPPARELLE MOBILE



Cod.	mm	Conf.	Prezzo
1023.51	51	200	0,12 €

## CUSCINETTO A MURARE CON ZANCA



Cod.	Descrizione	Conf.	Prezzo
1060	in acciaio		1,36 €

## CUSCINETTO SENZA ZANCA



Cod.	Descrizione	Conf.	Prezzo
1060S	in acciaio	1	1,12 €

## SUPPORTO EXPORT



Cod.	Descrizione	Conf.	Prezzo
1062	in acciaio	1	0,96 €

## CUSCINETTO A DISCO



Cod.	Descrizione	Conf.	Prezzo
1063	in acciaio	1	1,09 €

## SUPPORTO PER RIDUTTORE



Cod.	mm	Conf.	Prezzo
10047	30	50	3,38 €

## CINTINO PER TAPPARELLE

In rotolo. In cotone con rinforzo in nylon. Bicolore.



Cod.	Descrizione	g/m	m	Conf.	Prezzo
039428	FU2961	18	50	1	15,75 €
04.01.050	FU2964	27	22x50	1	22,55 €

## CINTINO PER TAPPARELLE

Per porta finestra. In cotone con rinforzo in nylon. Bicolore.



Cod.	Descrizione	g/m	m	Conf.	Prezzo
039431	FU2963	18	7,5	1	2,66 €
04.01.054	FU2966	27	7,5	1	3,70 €

## CINTINO PER TAPPARELLE

Per finestre. In cotone con rinforzo in nylon. Bicolore.



Cod.	Descrizione	g/m	m	Conf.	Prezzo
039430	FU2962	18	5,5	1	2,16 €
04.01.052	FU2965	27	5,5	1	2,80 €

## TRECCIA NYLON PER VENEZIANE



Cod.	Ø mm	m	Colore	Conf.	Prezzo
041115	3	20	bianca	1	2,18 €
041117	3	20	verde	1	2,18 €
041118	3	20	avana	1	2,17 €

## TRECCIA NYLON PER VENEZIANE

Treccia per tendaggi.



Cod.	mm	m	Colore	Conf.	Prezzo
027387	3	200	verde	1	14,30 €
039950	3	400	bianca	1	25,60 €
039958	3	400	verde	1	26,40 €
056785	3	400	verde scuro	1	28,55 €
036062	3	500	bianca	1	32,00 €
036063	3	500	verde	1	33,00 €
030242	3	500	verde scuro	1	33,00 €

## ZANZARIERA IN ALLUMINIO BRILLANTE

Zanzariera adattabile a finestre e porte di ogni dimensione. Riduce la visibilità dall'esterno. Non ossida.



Cod.	m	Pz	Conf.	Prezzo
053949	0,80x2,50	16	1	8,95 €
053950	1,00x2,50	16	1	11,05 €
053951	1,20x2,50	16	1	13,30 €

## ZANZARIERA IN ALLUMINIO BRILLANTE

Zanzariera adattabile a finestre e porte di ogni dimensione. Riduce la visibilità dall'esterno. Non ossida.



Cod.	m	Conf.	Prezzo
GA7098	0,50x30	1	48,20 €
GA7099	0,60x30	1	58,00 €
GA7100	0,80x30	1	76,80 €
GA7105	1,00x30	1	96,30 €
GA7110	1,20x30	1	116,00 €

## RETE ZANZARIERA IN FIBRA DI VETRO

Adattabile a finestre e porte di ogni dimensione. Riduce la visibilità dall'esterno.



Cod.	m	Colore	Conf.	Prezzo
GA7120B	0,80x30	bianco	10	43,80 €
GA7125B	1,00x30	bianco	10	54,60 €
GA7130B	1,20x30	bianco	10	65,70 €
GA7135B	1,40x30	bianco	10	76,60 €
GA7120G	0,80x30	grigio	10	37,40 €
GA7125G	1,00x30	grigio	10	46,70 €
GA7130G	1,20x30	grigio	10	56,00 €
GA7135G	1,50x30	grigio	10	70,10 €

## NASTRO ATTACCA&STACCA PER ZANZARIERE

Biadesivo speciale per zanzariere in fibra di vetro ed alluminio 18x14. Può essere rimosso senza lasciare residui.



Cod.	m	mm	Colore	Conf.	Prezzo
PN00280	6,60	10	nero	12	11,60 €

## NASTRO PER ZANZARIERE

Biadesivo speciale per zanzariere in poliestere. Può essere rimosso senza lasciare residui.



Cod.	m	mm	Colore	Conf.	Prezzo
PN00279	6,5	10	neutro	50	2,10 €

## ZANZARIERA PER FINESTRE

Applicazione facile ed immediata con nastro biadesivo rimovibile senza lasciare residui. Adattabile a finestre di ogni dimensione.



Cod.	cm	Colore	Conf.	Prezzo
PN00276	150x130	bianco	24	3,47 €
GA8507	180x150	bianco	24	3,91 €
PN00277	150x130	nero	24	3,47 €
GA8508	180x150	nero	24	3,91 €

## ZANZARIERA PER PORTE E FINESTRE

Applicazione facile ed immediata con nastro biadesivo rimovibile senza lasciare residui. Adattabile a porte e finestre di ogni dimensione.



Cod.	cm	Colore	Conf.	Prezzo
GA8509	75x250x2 teli	bianco	24	5,15 €
GA8510	75x250x2 teli	nero	24	5,15 €



### ZANZARIERA A CALAMITA MAGNETIX

Con calamite che permettono una chiusura automatica e sicura dopo ogni passaggio. Tessuto antipiega in poliestere 55-60 g/m<sup>2</sup>. Montaggio e smontaggio semplice e veloce. Magneti cuciti. Riducibile. Kit completo di nastro biadesivo.

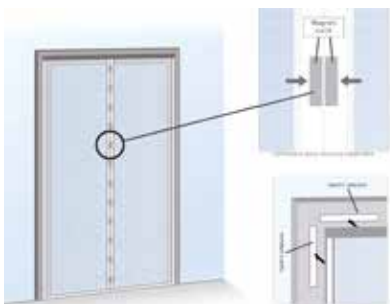

Cod.	cm	Colore	Conf.	Prezzo
ZC150250S	150x250	sun stop	14	20,70 €

### ZANZARIERA A TENDA PER PORTE

Non scolora all'esposizione solare. Kit completo di anelli con ganci e piombini sulla base.



Cod.	cm	Colore	Conf.	Prezzo
GA85133	150x250	verde	15	9,51 €
GA85132	150x250	beige	15	9,51 €
GA85134	150x250	orange fusion	15	12,95 €

### ZANZARIERA A RULLO PER FINESTRE E PORTA

Modello verticale con frizione. Trama molto fitta che impedisce il passaggio di qualsiasi tipo d'insetto. Facile installazione e rimozione.



Cod.	cm	Colore	Conf.	Prezzo
GA8200	80x170	bronzo	6	43,00 €
GA8201	100x170	bronzo	6	45,30 €
GA8202	120x170	bronzo	6	50,30 €
GA8203	140x170	bronzo	4	53,50 €
GA8204	160x170	bronzo	4	56,80 €
GA8501	80x170	bianco RAL 9010	6	43,00 €
GA8502	100x170	bianco RAL 9010	6	45,30 €
GA8503	120x170	bianco RAL 9010	6	50,30 €
GA8504	140x170	bianco RAL 9010	4	53,50 €
GA8512	160x170	bianco RAL 9010	4	56,80 €
PN00262	80x170	marrone	6	43,00 €
PN00264	100x170	marrone	6	45,30 €
PN00266	120x170	marrone	6	50,30 €
PN00268	140x170	marrone	4	53,50 €
PN00270	160x170	marrone	4	56,80 €

### ZANZARIERA ESTENSIBILE

Con telaio in alluminio spazzolato. Prodotto studiato per l'installazione su finestre e porte finestre con tapparella. Trama molto fitta in fibra di vetro. Applicazione facile e istantanea.



Cod.	cm	Descrizione	Conf.	Prezzo
ZE50075	50x75	alluminio	10	11,60 €
ZE50103	70x103	alluminio	10	17,40 €

### ZANZARIERA A RULLO PER PORTA

Modello laterale senza frizione. Ideale per balconi, verande e terrazze. Trama molto fitta che impedisce il passaggio di qualsiasi tipo d'insetto. Facile applicazione e rimozione. Con chiusura servoassistita.



Cod.	cm	Colore	Conf.	Prezzo
GA85131	160x250	bronzo	4	94,20 €
PN00272	160x250	bianco RAL 9010	4	94,20 €
PN00273	160x250	marrone	4	94,20 €

### ZANZARIERA VERTICALE PER FINESTRA PLIXÉ

Adatta per spazi molto ridotti. Facile da montare, riducibile e pratica. Fissaggio tramite viti.



Cod.	cm	Colore	Conf.	Prezzo
ZP110160BR	110x160	bronzo	1	130,50 €
ZP135160BR	135x160	bronzo	1	139,00 €
ZP110160B	110x160	bianco	1	130,50 €
ZP135160B	135x160	bianco	1	139,00 €

### ZANZARIERA LATERALE PER PORTA PLIXÉ

Zanzariera di scorrimento che non ha eguali come praticità e velocità di installazione grazie al telaio di compensazione incluso. Il telaio è riducibile sia in altezza che in lunghezza.



Cod.	cm	Colore	Conf.	Prezzo
ZP150250BR	150x250	bronzo	1	242,50 €
ZP150250B	150x250	bianco	1	226,50 €

## ZANZARIERA PER PORTA BATTENTE

Da applicare nella parte esterna della portata principale. Ideale per porte che affacciano su verande e terrazze. Kit di montaggio completo.



Cod.	cm	Colore	Conf.	Prezzo
PN00990	100x240	bronzo	8	52,10 €
PN00991	100x240	bianco 9010	6	52,10 €
PN00992	100x240	marrone	6	52,10 €

## RETE DI RICAMBIO

Telo ricambio in fibra di vetro con fettuccia per zanzariere Roll.



Cod.	cm	Conf.	Prezzo
ZR2000	80x170	1	16,95 €
ZR2001	100x170	1	20,50 €
ZR2002	120x170	1	26,05 €
ZR2003	140x170	1	30,00 €
ZR2004	160x170	1	33,90 €
ZR2012	160x250	1	51,40 €

## ZANZARIERA ELETTRICA CON GRATA

Moderna, sicura, efficace e facile da pulire. Altamente sicura grazie alla grata esterna completamente protetta, conforme agli standard GS. Ampio vassoio removibile per agevolare la pulizia. Può essere sospesa al muro, al soffitto o posizionata liberamente. Molto silenziosa.



Cod.	W	Raggio d'azione mq	Conf.	Prezzo
057666	8	40	6	45,20 €
057667	10	60	6	48,90 €
057668	15	100	6	57,60 €

## ZANZARIERA ELETTRICA CON ASPIRAZIONE

Utilizza la biotecnologia: corrente d'aria e tecnologia ottica per attirare zanzare e mosche. Prodotto ecologicamente sicuro e innocuo per la salute dell'uomo e degli animali. La lampada può essere utilizzata in ambienti interni.



Cod.	W	Raggio d'azione mq	Conf.	Prezzo
057669	13	80	6	57,70 €

## BANDELLA CUORE DOPPIA T



Cod.	mm	Descrizione	Conf.	Prezzo
131690	200	dx - nero	12	13,95 €
131691	200	sx - nero	12	13,95 €

## BANDELLA CUORE DOPPIA



Cod.	mm	Descrizione	Conf.	Prezzo
131631	100x100	nero	12	6,39 €
131632	150x150	nero	12	6,40 €
131633	180x180	nero	12	6,86 €

## BANDELLA CUORE DOPPIA T



Cod.	mm	Descrizione	Conf.	Prezzo
131606	160	nero	12	10,25 €
131607	200	nero	12	11,50 €

## BANDELLA CUORE



Cod.	mm	Ø mm	Descrizione	Conf.	Prezzo
131660	200	12	nero	24	3,96 €
131661	250	12	nero	24	4,41 €
131662	300	12	nero	24	5,07 €
131663	350	12	nero	24	5,85 €
131664	400	12	nero	24	7,00 €

## BANDELLA CUORE PD



Cod.	mm	Ø mm	Descrizione	Conf.	Prezzo
131684	120x240	8	nero	24	8,21 €
131686	140x220	8	nero	24	8,21 €
131688	160x200	8	nero	24	8,21 €

**BANDELLA CUORE TV**



Cod.	mm	Ø mm	Descrizione	Conf.	Prezzo
131675	140x220	10	nero	24	8,43 €

**FERMO A VITE PIATTO**



Cod.	mm	Ø mm	Descrizione	Conf.	Prezzo
131547	60	6	nero	100	1,71 €

**BANDELLA CUORE T**



Cod.	mm	Ø mm	Descrizione	Conf.	Prezzo
131646	200	12	nero	12	5,79 €

**SPAGNOLETTA NERA KIT**



Cod.	mm	Ø mm	Descrizione	Conf.	Prezzo
131583	120	10	nero	10	15,90 €

**FERMO A MARMO PIATTO**



Cod.	mm	Ø mm	Descrizione	Conf.	Prezzo
131546	58	9	nero	100	1,45 €

**FERMAMANIGLIA PER SPAGNOLETTA**



Cod.	mm	Descrizione	Conf.	Prezzo
131587	83x17	nero	100	2,24 €

**FERMO A MARMO TONDO**



Cod.	mm	Ø mm	Descrizione	Conf.	Prezzo
131543	48	10	nero	100	1,62 €

**ASTA PER SPAGNOLETTA**



Cod.	mm	Ø mm	Descrizione	Conf.	Prezzo
131584	1600	10	nero	10	7,59 €
131585	240	10	nero	10	11,60 €

**FERMO A VITE NERO**



Cod.	Descrizione	Conf.	Prezzo
131551	2 fori	100	1,10 €

**MANIGLIA ARCO**



Cod.	mm	Descrizione	Conf.	Prezzo
131625	225	nero	25	3,24 €

## MANIGLIA CUORE



Cod.	mm	Descrizione	Conf.	Prezzo
131618	190	nero	25	5,54 €

## ANUBA PER CARDINE



Cod.	mm	Ø mm	Descrizione	Conf.	Prezzo
131712	M10x25	8	nero	12	2,38 €

## CARDINE AVVITARE



Cod.	mm	Ø mm	Descrizione	Conf.	Prezzo
131697	M10x60	10	nero	50	4,62 €
131695	M10x60	12	nero	50	4,80 €

## CARDINE CUORE LEGNO



Cod.	mm	Ø mm	Descrizione	Conf.	Prezzo
131541	200	12	nero	12	4,29 €

## CARDINE A MURARE



Cod.	mm	Ø mm	Descrizione	Conf.	Prezzo
131538	108	10	nero	24	3,99 €
131539	120	12	nero	24	3,83 €

## CARDINE PIANO LEGNO



Cod.	mm	Ø mm	Descrizione	Conf.	Prezzo
131549	200	12	nero	24	8,88 €

## CARDINE MURARE + SPINA



Cod.	Ø mm	Descrizione	Conf.	Prezzo
131689	8	nero	10	1,85 €

## CARDINE PIANO LEGNO



Cod.	mm	Ø mm	Descrizione	Conf.	Prezzo
131535	200	12	tropicalizzato	12	5,10 €

## SPINA PER CARDINI



Cod.	Ø mm	Descrizione	Conf.	Prezzo
131693	8	nero	12	1,53 €

## CARDINE AVVITARE + GRANO



Cod.	mm	Ø mm	Descrizione	Conf.	Prezzo
131711	M10x25	8	nero	60	4,14 €

## SQUADRA CUORE



Cod.	mm	Ø mm	Descrizione	Conf.	Prezzo
131652	200x230	12	dx - nero	12	9,46 €
131653	200x230	12	sx - nero	12	9,46 €

**BORCHIA 2 PUNTE**



Cod.	mm	Descrizione	Conf.	Prezzo
131526	20x20	nero	200	0,58 €
131527	25x25	nero	200	0,64 €
131528	30x30	nero	200	0,75 €

**CATENACCIO ORIZZONTALE CUORE**



Cod.	mm	Descrizione	Conf.	Prezzo
131563	300	nero	6	15,70 €
131564	400	nero	6	18,35 €

**CATENACCIO VERTICALE CUORE FINALE TONDO ZANCATO**



Cod.	mm	Descrizione	Conf.	Prezzo
131573	280	nero	6	13,55 €

**CATENACCIO VERTICALE CUORE**



Cod.	mm	Descrizione	Conf.	Prezzo
131577	250	nero	6	11,85 €
131578	300	nero	6	13,15 €
131579	400	nero	6	15,95 €
131580	500	nero	6	18,05 €

**CATENACCIO ORIZZONTALE CUORE TONDO**



Cod.	mm	Descrizione	Conf.	Prezzo
131575	300	nero	6	20,05 €
131576	380	nero	6	21,80 €

**CATENACCIO A CARABINA**



Cod.	mm	Descrizione	Conf.	Prezzo
130087	120	nero	20	9,13 €
130088	200	nero	20	9,89 €

**CATENACCIO AVVITARE**



Cod.	mm	Descrizione	Conf.	Prezzo
879050.150	150	nero	15	4,27 €
879050.200	200	nero	15	4,79 €
879050.250	250	nero	15	5,29 €

**GANCIO FERMAPERSIANE OTTONE LUCIDO**



Cod.	mm	Conf.	Prezzo
062830	60	1	2,35 €
062831	80	1	2,59 €
062832	100	1	2,83 €
062833	120	1	3,07 €
062834	140	1	3,56 €

**GANCIO FERMAPERSIANE OTTONE NERO**

Verniciato.



Cod.	mm	Conf.	Prezzo
062835	60	1	2,65 €
062836	80	1	2,89 €
062837	100	1	3,13 €
062838	120	1	3,38 €
062839	140	1	3,86 €

**FERMA PERSIANE AUTOMATICO IN PLASTICA**



Con vite e tassello



Cod.	Descrizione	Conf.	Prezzo
879638.NER	vite normale	50	2,53 €



**FERMASCURI ABS VITE+TASSELLO GIREVOLE NERO**



Cod.	mm	Conf.	Prezzo
063948	70	20	2,34 €

**FERMASCURI ABS VITE+TASSELLO+ AMMORTIZZATORE NERO**



Cod.	mm	Conf.	Prezzo
063949	70	25	4,80 €
063950	120	25	5,44 €

**FERMASCURI METALLO VITE+ TASSELLO NERO**



Cod.	mm	Conf.	Prezzo
063951	60	25	3,84 €

**FERMASCURI METALLO VITE+ TASSELLO REGOLABILE NERO**



Cod.	mm	Conf.	Prezzo
063952	60	40	5,07 €
063953	180	40	5,40 €

**FERMASCURI METALLO VITE+ TASSELLO REGOLABILE NERO**



Cod.	Descrizione	Conf.	Prezzo
063954	pendolo	40	5,28 €

**FERMASCURI METALLO A SCATTO NERO**



Cod.	Descrizione	Conf.	Prezzo
063955	a scatto	25	7,25 €

**DISTANZIALE ABS PER FERMASCURI A SCATTO**



Cod.	Descrizione	Conf.	Prezzo
063956	nero	100	0,86 €

**FERMAFINESTRA ABS NERO**



Cod.	Descrizione	Conf.	Prezzo
063957	in abs	10	3,80 €

**FERMASCURI MAGNETICI**

Completi di 4 viti.



Cod.	mm	Pz	Conf.	Prezzo
131592	28x68	2	20	13,25 €

**CERNIERA PAUMELLES DESTRA/SINISTRA**



Cod.	Descrizione	mm	Conf.	Prezzo
050981	destra	80	12	1,57 €
050983	destra	110	12	2,22 €
050985	destra	140	12	3,39 €
050980	sinistra	80	12	1,57 €
050982	sinistra	110	12	2,22 €
050984	sinistra	140	12	3,39 €

**ASA VERNICIATA NERA**



Cod.	mm	Conf.	Prezzo
SI1130.12	120	12	1,52 €
SI1131.14	140	12	1,57 €
SI1132.16	160	12	1,61 €
SI1133.18	180	12	1,73 €
SI1134.20	200	12	1,88 €
SI1135.22	220	12	1,95 €
SI1136.24	240	12	2,08 €
SI1137.26	260	12	2,57 €
SI1138.28	280	12	2,68 €
SI1139.30	300	12	2,67 €

**CERNIERA 330 LUNGA ZINCATA**



Cod.	mm	Conf.	Prezzo
8670000.060	22x60x1,0	24	0,88 €
8670000.080	23x80x1,0	24	1,03 €
8670000.100	26x100x1,3	24	1,20 €
8670000.120	26x120x1,3	24	1,37 €
8670000.130	30x130x1,5	24	1,54 €
8670000.150	30x150x1,6	24	1,70 €

**CERNIERA 317 QUADRA ZINCATA**



Cod.	mm	Conf.	Prezzo
8670005.030	30x30x0,9	24	0,65 €
8670005.040	40x40x0,9	24	0,73 €
8670005.050	50x50x0,9	24	0,82 €
8670005.063	63x63x0,9	24	0,97 €
8670005.070	70x70x1,0	24	1,20 €
8670005.080	80x80x1,2	24	1,45 €
8670005.090	90x90x1,0	24	2,05 €
8670005.100	100x100x1,2	24	2,28 €

**CERNIERA 323 STRETTA ZINCATA**



Cod.	mm	Conf.	Prezzo
8670010.020	20x15x0,7	120	0,45 €
8670010.025	25x20x0,8	24	0,60 €
8670010.030	30x22x0,9	24	0,63 €
8670010.040	40x29x0,9	24	0,69 €
8670010.050	50x30x0,9	24	0,74 €
8670010.063	63x35x0,9	24	0,91 €
8670010.070	70x40x1,0	24	1,01 €
8670010.080	80x45x1,2	24	1,15 €

**CERNIERA 840 ZINCATA P/LEV. PESANTE**



Cod.	mm	Conf.	Prezzo
8670015.4035	40x35x1,2	24	0,92 €
8670015.5040	50x40x1,3	24	1,03 €
8670015.6345	63x45x1,3	24	1,23 €
8670015.7550	75x50x1,3	24	1,55 €
8670015.8655	86x55x1,5	24	2,17 €
8670015.10070	100x70x1,6	24	2,79 €

**CERNIERA 804 ZINCATA P/LEV. EXTRA PESANTE**



Cod.	mm	Conf.	Prezzo
8670020.5050	50x50x1,6	24	1,52 €
8670020.6565	65x65x2,0	24	2,34 €
8670020.7565	75x65x2,0	24	3,06 €
8670020.7575	75x75x2,0	24	3,27 €
8670020.9075	90x75x2,5	12	4,26 €
8670020.9090	90x90x2,5	12	4,44 €
8670020.10010	100x100x2,5	12	6,11 €
8670020.10090	100x90x2,5	12	5,65 €

## CERNIERA 3322 QUADRA INOX 18/8



Cod.	mm	Conf.	Prezzo
8670035.3022	30x22x0,8	24	1,26 €
8670035.3030	30x30x0,8	24	1,29 €
8670035.4035	40x35x0,8	24	1,86 €
8670035.5040	50x40x0,8	24	2,05 €
8670035.6050	60x50x1,0	24	2,59 €

## CERNIERA 215 A METRO



Cod.	Descrizione	Dimensioni	Conf.	Prezzo
8670030.BRUN	brunita	32 mm x 0,7 mm x 2 m	25	24,20 €
8670030.INOX	inox	32 mm x 0,7 mm x 2 m	25	24,20 €
8670030.OTTO	ottonata	32 mm x 0,7 mm x 2 m	25	6,91 €

## CERNIERA FRESATA PIANA

In ottone.



Cod.	mm	Descrizione	Conf.	Prezzo
8670025.3030	30x30	ottone lucido	24	0,86 €
8670025.3535	35x35	ottone lucido	24	0,97 €
8670025.4035	40x35	ottone lucido	24	1,01 €
8670025.4040	40x40	ottone lucido	24	1,20 €
8670025.5040	50x40	ottone lucido	24	1,45 €
8670025.6050	60x50	ottone lucido	24	1,98 €
8670025.7055	70x55	ottone lucido	24	2,31 €

## CERNIERA SNODI MULTIPLI FZ



Cod.	Descrizione	Conf.	Prezzo
062866	snodo multiplo	1	1,04 €

## CERNIERA C95 110° FN

Con basetta.



Cod.	Descrizione	Conf.	Prezzo
062867	collo dritto	1	0,72 €
062868	mezzo collo	1	0,72 €

## CHIUSURA LEVA ZINCATA REGOLABILE



Cod.	mm	Conf.	Prezzo
SI1525	92-28	25	2,02 €

## TUBO OVALE PER ARMADIO



Cod.	Misura	m	Conf.	Prezzo
062869	30x15	2	1	4,76 €

## CRICCHETTO DUE SFERE



Cod.	mm	Descrizione	Conf.	Prezzo
868311.44	8x44	ottone lucido	50	1,63 €
868311.49	9x49	ottone lucido	50	1,88 €
868311.60	11x60	ottone lucido	50	2,61 €

## PINZETTA BLOCCA PORTA

In zama ottonato. Con incontro ad avvitare.



Cod.	Descrizione	Conf.	Prezzo
879261.000	ottonato	50	2,77 €

## CRICCHETTO SOPRALUCE



Cod.	Descrizione	Conf.	Prezzo
868365L	ottone lucido	30	3,27 €

## INCONTRO PER CRICCHETTO



Cod.	Descrizione	Conf.	Prezzo
868365LA	ottone lucido	30	1,09 €

## GANCIO SICUREZZA



Cod.	Descrizione	Conf.	Prezzo
868370L	ottone lucido	12	7,36 €

## SUPPORTO CORRIMANO PIATTO



Cod.	Descrizione	Conf.	Prezzo
868378B	ottone bronzato	12	9,57 €
868378L	ottone lucidato	12	9,57 €

## SUPPORTO CORRIMANO TONDO



Cod.	Descrizione	Conf.	Prezzo
868379CS	ottone cromato sati.	12	10,35 €
868379L	ottone lucido	12	9,57 €

## MANETTINA SCANALATA



Cod.	mm	Descrizione	Conf.	Prezzo
868380L	140	ottone lucido	30	3,95 €

## TAVELLINO ALLA ROMANA

Spessore chiusura 20 mm.



Cod.	mm	Descrizione	Conf.	Prezzo
868392L.20	50x17	ottone lucido	50	2,90 €

## POMOLO SFERA



Cod.	Ø mm	Descrizione	Conf.	Prezzo
868700CS.22	22	ottone cromato sati.	50	3,51 €
868700CS.26	26	ottone cromato sati.	30	4,59 €
868700CS.30	30	ottone cromato sati.	30	6,26 €
868700L.22	22	ottone lucido	50	2,91 €
868700L.26	26	ottone lucido	30	3,88 €
868700L.30	30	ottone lucido	30	5,52 €

## POMOLO A SFERA



Cod.	Ø mm	Descrizione	Conf.	Prezzo
868710CS.20	20	ottone cromato sati.	50	2,95 €
868710CS.25	25	ottone cromato sati.	30	4,29 €
868710L.20	20	ottone lucido	50	2,35 €
868710L.25	25	ottone lucido	30	3,62 €

## POMOLO TONDO



Cod.	Ø mm	Descrizione	Conf.	Prezzo
868715CS.20	20	ottone cromato sati.	50	2,84 €
868715CS.25	25	ottone cromato sati.	30	3,77 €
868715L.20	20	ottone lucido	50	2,31 €
868715L.25	25	cromato lucido	30	3,13 €

## POMOLO CONICO



Cod.	Ø mm	Descrizione	Conf.	Prezzo
868755CS.17	17	ottone cromato sati.	50	2,43 €
868755L.17	17	ottone lucido	50	1,90 €

## CERNIERA A BISCOTTO

Senza fermo.



Cod.	mm	Descrizione	Conf.	Prezzo
8690131.38N	30x80	ottone nichelato	24	3,22 €
8690131.38S	30x80	ottone satinato	24	2,64 €

## CERNIERA A SCOMPARSA



Cod.	mm	Descrizione	Conf.	Prezzo
8690200.10	10	ottone lucido	24	3,84 €
8690200.12	12	ottone lucido	24	3,84 €
8690200.14	14	ottone lucido	24	4,07 €

## CATENACCIO A CANNONE

Catenaccio a cannone per mobili, capanni, rispostigli, etc., con chiavistello, facile da adattare. Robusto e stabile su qualsiasi porta.



Cod.	mm	Descrizione	Conf.	Prezzo
063236	60	zincato bianco	25	0,57 €
063237	80	zincato bianco	25	0,60 €
063238	100	zincato bianco	25	0,65 €
063239	120	zincato bianco	25	0,70 €
063240	140	zincato bianco	25	0,81 €

## CATENACCILO SAGOMATO

Base 31 mm.



Cod.	mm	Descrizione	Conf.	Prezzo
879058.060	60	ottone lucido	25	3,16 €
879058.080	80	ottone lucido	25	3,61 €
879058.100	100	ottone lucido	25	4,10 €
879058.120	120	ottone lucido	25	5,49 €

## CATENACCIO A CANNONE

Catenaccio a cannone per mobili, capanni, rispostigli, etc., con chiavistello, facile da adattare. Robusto e stabile su qualsiasi porta.



Cod.	mm	Descrizione	Conf.	Prezzo
063241	60	zincato nero	25	0,64 €
063242	80	zincato nero	25	0,68 €
063243	100	zincato nero	25	0,73 €
063244	120	zincato nero	25	0,79 €
063245	140	zincato nero	25	0,91 €

## CATENACCILO CANNONE

Base 40 cm.



Cod.	mm	Descrizione	Conf.	Prezzo
879060.060	60	ottone lucido	24	6,57 €
879060.080	80	ottone lucido	24	7,94 €
879060.100	100	ottone lucido	25	10,15 €
879060.120	120	ottone lucido	24	11,50 €

## PORTALUCCHETTO

Portalucchetto in acciaio zincato spessore 2 mm, facile da installare con svasatura per viti.



Cod.	mm	Descrizione	Conf.	Prezzo
063246	45	piccolo	200	0,17 €
063247	55	grande	200	0,22 €

## CATENACCILO A BINARIO



Cod.	mm	Descrizione	Conf.	Prezzo
879052.060	60	ottone lucido	50	1,64 €
879052.080	80	ottone lucido	50	1,87 €
879052.090	90	ottone lucido	50	1,98 €
879052.100	100	ottone lucido	50	2,43 €

## CATENACCIO TONDO CON PORTALUCCHETTO



Cod.	mm	Descrizione	Conf.	Prezzo
879015.070N	70	nero	10	3,53 €
879015.110N	110	nero	10	4,93 €
879015.150N	150	nero	10	5,25 €
879015.070	70	acciaio bronzato	10	2,59 €
879015.110	110	acciaio bronzato	10	3,68 €
879015.150	150	acciaio bronzato	10	3,68 €



### CATENACCIO PROFILATO DA AVVITARE CON PUNTA ROTONDA

In acciaio verniciato plastificato nero.



Cod.	mm	Conf.	Prezzo
879011A.150	150	15	4,38 €
879011A.200	200	15	4,91 €
879011A.250	250	15	5,92 €
879011A.300	300	15	5,97 €

### CATENACCIO ROTONDO CON PORTALUCCHETTO

In acciaio bronzato.



Cod.	mm	Descrizione	Conf.	Prezzo
879063.150N	150	nero	10	7,16 €
879063.200N	200	nero	10	7,59 €
879063.150	150	acciaio bronzato	10	4,82 €
879063.200	200	acciaio bronzato	10	5,24 €

### CATENACCIO A CANNONE

In acciaio zincato.



Cod.	mm	Conf.	Prezzo
879007.060	60	24	0,60 €
879007.080	80	24	0,68 €
879007.100	100	24	0,76 €
879007.120	120	24	0,86 €
879007.140	140	24	0,94 €

### CATENACCIO VERTICALE DA SALDARE PESANTE

In acciaio zincato. Contropiasta a richiesta.



Cod.	mm	Conf.	Prezzo
879013.200	200	5	7,73 €
879013.250	250	5	8,11 €
879013.300	300	5	9,34 €

### CATENACCIO TIPO MIGNON

In acciaio zincato.



Cod.	mm	Conf.	Prezzo
879014.000	80	10	2,19 €

### CATENACCIO CON PORTALUCCHETTO

In acciaio tropicalizzato.

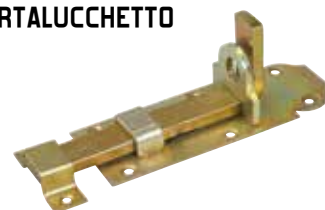

Cod.	mm	Conf.	Prezzo
879019.120	120	10	5,45 €
879019.140	140	10	6,27 €

### CATENACCIO RUSTICO CON PUNTA TONDA

In ferro verniciato nero.



Cod.	mm	Conf.	Prezzo
879044.200	200	5	10,45 €
879044.300	300	5	11,55 €
879044.400	400	5	11,75 €

### CATENACCIO TRASVERSALE COMPLETO DI CONTROPIASTRA



Cod.	mm	Descrizione	Conf.	Prezzo
879030.080N	80	nero	10	5,03 €
879030.120N	120	nero	10	5,49 €
879030.160N	160	nero	10	5,98 €
879030.200N	200	nero	10	6,51 €

879030.080	80	acciaio bronzato	10	3,59 €
879030.120	120	acciaio bronzato	10	4,07 €
879030.160	160	acciaio bronzato	10	4,55 €
879030.200	200	acciaio bronzato	10	5,19 €

## CATENACCIO PORTALUCCHETTO PROFILATO CON CONTROPIASTRA

In acciaio zincato.



Cod.	mm	Conf.	Prezzo
879036.100	100	10	2,80 €
879036.150	150	10	3,44 €
879036.180	180	10	4,39 €
879036.230	230	10	5,39 €

## CATENACCIO PORTALUCCHETTO PESANTE CON COPRIPIASTRA

In acciaio zincato.



Cod.	mm	Conf.	Prezzo
879038.200	200	5	11,75 €
879038.300	300	5	14,75 €

## CATENACCIO RUSTICO CON PUNTA TONDA

In ferro verniciato nero.



Cod.	mm	Conf.	Prezzo
879043.200	200	5	10,15 €
879043.300	300	5	10,15 €
879043.400	400	5	12,40 €

## CATENACCIO RUSTICO CON PUNTA TONDA

In ferro verniciato nero.



Cod.	mm	Conf.	Prezzo
879045.200	200	5	11,90 €
879045.300	300	5	12,80 €
879045.400	400	5	12,85 €

## CATENACCIO ROTONDO CONTROPIASTRA A RICHIESTA

In bronzo verniciato.



Cod.	mm	Conf.	Prezzo
879064.200	200	10	6,26 €
879064.250	250	10	6,64 €
879064.300	300	10	8,12 €

## CATENACCIO CON PORTALUCCHETTO

In acciaio tropicalizzato.



Cod.	mm	Conf.	Prezzo
879127.200	200	12	4,73 €
879127.300	300	12	7,04 €
879127.400	400	12	8,15 €

## OCCHIOLO PER CATENACCIO

In acciaio tropicalizzato.



Cod.	mm	Conf.	Prezzo
022466	12	100	0,56 €
022467	14	100	0,56 €

## VOLANTINO PLASTICA M5 PASSANTE



Cod.	Misura	Attacco	Conf.	Prezzo
120775	M5	F	25	1,70 €
120776	M6	F	25	2,40 €
120777	M8	F	25	2,99 €
120778	M10	F	10	5,65 €
120779	M12	F	10	6,97 €

## VOLANTINO TERMOPLASTICA



Cod.	Misura	Attacco	Conf.	Prezzo
120749	M5	F	25	2,22 €
120750	M6	F	25	2,26 €
120751	M8	F	25	2,99 €
120752	M10	F	10	3,80 €
120753	M12	F	10	6,13 €

**VOLANTINO TERMOPLASTICA**



Cod.	Misura	Attacco	Conf.	Prezzo
120755	M5x15 mm	M	25	2,00 €
120756	M6x30 mm	M	25	2,14 €
120760	M8x40 mm	M	10	3,03 €
120762	M10x40 mm	M	10	3,25 €
120765	M12x50 mm	M	10	5,46 €

**IMPUGNATURA LATERALE**



Cod.	Misura	Conf.	Prezzo
120770	M8x15 mm	25	7,14 €
120771	M10x15 mm	25	8,16 €

**CHIUDIPIORTA A MOLLA**

In alluminio verniciato argento.



Cod.	Portata kg	Conf.	Prezzo
879088.000	40	24	15,00 €

**MOLLA DA PORTA TIPO TRIUMPH**

In acciaio zincato, pomolocilindrico.



Cod.	Portata kg	Conf.	Prezzo
879091.001	25	4	9,94 €
879091.002	40	4	12,10 €
879091.003	60	4	14,35 €

**CHIUDIPIORTA CON ARRESTO**



Adatti all'applicazione sia su porte in legno che su porte in metallo. Braccio in acciaio regolabile 80 mm. Peso 45-85 kg. Dimensioni 186x44,5x67 mm.



Cod.	Descrizione	Conf.	Prezzo
129952	grigio	1	56,60 €

**CHIUDIPIORTA ENTRY CON ARRESTO**



Installabile su qualunque porta con peso massimo di 85 kg e larghezza 950 mm. Braccio a compasso, velocità di chiusura regolabile, colpo finale, chiusura silenziosa.



Cod.	Descrizione	Conf.	Prezzo
090930	nero RAL9005	1	53,70 €

**CHIUDIPIORTA DESIGN CON ARRESTO**



Installabile su qualunque porta con peso massimo di 100 kg e larghezza 1.100 mm. Braccio a compasso, velocità di chiusura regolabile, colpo finale, chiusura silenziosa.



Cod.	Descrizione	Conf.	Prezzo
090931	nero RAL9005	1	79,30 €

**CERNIEREA A MOLLA TIPO BOMMER**

In acciaio. Ad azione doppia.



Cod.	mm	Descrizione	Conf.	Prezzo
879107.029	75	nichelato	1	18,05 €
879107.030	100	nichelato	1	21,20 €

## FERMAPORTA A PEDALE VERNICIATO



Cod.	Tipo	Colore	Conf.	Prezzo
879241.000	piccolo	nero	6	5,81 €
879243.000	piccolo	oro	6	5,81 €
879244.000	grande	nero	6	9,70 €
879246.000	grande	oro	6	9,70 €

## PALETTO A LEVA AZIONE SEMPLICE LEVA OTTONE

In acciaio zincato con leva ottone.



Cod.	mm	Conf.	Prezzo
879421.024	24	10	4,26 €

## SERRATURA A CILINDRO Ø 19 MM

Finitura cromata.



Cod.	mm	Conf.	Prezzo
879150.016	16	25	3,84 €
879150.020	20	25	4,11 €
879150.025	25	25	4,57 €
879150.030	30	25	4,90 €

## PALETTO A LEVA A DOPPIA AZIONE PER SERRAMENTI IN METALLO

In acciaio zincato con leva ottone.



Cod.	Descrizione	Conf.	Prezzo
879422	acciaio zincato	10	7,88 €

## CHIAVE PER TAVELLINO TRIANGOLARE



Cod.	Descrizione	Conf.	Prezzo
879154/A	in plastica	50	0,67 €

## CARIGLIONE A DOPPIA AZIONE PER SERRAMENTI METALLICI TIPO PICCOLO

Verniciato nero.



Cod.	Descrizione	Conf.	Prezzo
879429.000	verniciato nero	10	18,30 €

## SERRATURA A CILINDRO



Cod.	Descrizione	Conf.	Prezzo
879154	finitura cromata	25	5,19 €

## CRICCHETTO PER SOPRALUCI DA SALDARE

In acciaio naturale. Scrocco tropicalizzato.



Cod.	Descrizione	Conf.	Prezzo
879412G	tipo grande	25	3,00 €

## PALETTO A LEVA PER SERRAMENTI IN METALLO

In acciaio zincato.



Cod.	mm	Conf.	Prezzo
879420.024	24	10	2,24 €

## CRICCHETTO PER SOPRALUCI DA SALDARE

Tipo medio. In acciaio naturale. Scrocco tropicalizzato.



Cod.	mm	Conf.	Prezzo
879412	53	25	1,75 €

### CERNIERA DA SALDARE A 2 ALI PERNO SFILABILE

Perno a ranella in acciaio zincato.  
Ali acciaio lucido.



Cod.	Ø mm	Capacità kg	Conf.	Prezzo
879401.060	60	40	24	0,69 €
879401.080	80	50	24	1,07 €
879401.100	100	70	24	1,07 €
879401.120	120	90	24	1,48 €
879401.140	140	90	24	1,88 €
879401.170	170	100	12	2,90 €
879401.200	200	120	12	4,32 €

### CERNIERA DA SALDARE A 3 ALI PERNO SFILABILE

Perno e ranella in acciaio zincato.  
Ali acciaio lucido.



Cod.	Ø mm	Capacità kg	Conf.	Prezzo
879402.080	80	70	24	0,96 €
879402.100	100	90	24	1,22 €
879402.120	120	100	24	1,63 €
879402.140	140	100	24	1,99 €
879402.170	170	120	12	3,10 €
879402.200	200	140	12	3,28 €

### CERNIERA PER CANCELLI A 2 ALI APERTE PERNO SFILABILE

Con ranella in ottone.



Cod.	Descrizione	mm	Conf.	Prezzo
879403A.090	ranella in ottone	90	8	6,28 €
879404A.090	cuscinetto a sfere	90	8	7,53 €

### CERNIERA PER CANCELLI A 3 ALI APERTE

Perno sfilabile. Con cuscinetto a sfere.



Cod.	mm	Conf.	Prezzo
879406A.180	180	4	13,90 €

### CERNIERA A GOCCIA GIGANTE REGOLABILE



Cod.	mm	Capacità kg	Conf.	Prezzo
879415R.150	150	100	12	12,65 €

### CERNIERA CON COSTA DA SALDARE PERNO FISSO

Con perno fisso ferro ottonato e ranella in ottone.



Cod.	Ø mm	Capacità kg	Conf.	Prezzo
879414A.080	80	40	24	1,60 €
879414A.100	100	50	24	2,08 €

### CERNIERA CON COSTA DA SALDARE PERNO FISSO

Con perno in ottone e ranella in ottone.



Cod.	Ø mm	Capacità kg	Conf.	Prezzo
8794140.060	60	20	24	1,45 €
8794140.080	80	40	24	1,78 €
8794140.100	100	50	24	2,33 €
8794140.120	120	24	24	3,38 €
8794140.140	140	60	24	3,55 €
8794140.160	160	80	24	6,25 €
8794140.180	180	100	24	9,54 €

### CERNIERA A GOCCIA GIGANTE PER PORTE BLINDATE

Con perno in ottone e cuscinetto a sfere.



Cod.	mm	Capacità kg	Conf.	Prezzo
8794150C.150	150	100	12	4,44 €

### CERNIERA TIPO FICHES DA SALDARE ALA MEDIA

In acciaio naturale.



Cod.	mm	Sezione	Conf.	Prezzo
879495D.060	60	destra	20	1,83 €
879495D.080	80	destra	20	1,74 €
879495D.100	100	destra	10	2,59 €
879495D.120	120	destra	10	3,17 €
879495D.140	140	destra	10	3,68 €
879495S.060	60	sinistra	20	1,83 €
879495S.080	80	sinistra	10	1,90 €
879495S.100	100	sinistra	10	2,59 €
879495S.120	120	sinistra	10	2,90 €
879495S.140	140	sinistra	10	4,03 €



## COPRIPILASTRO TIPO QUADRATO MOD. 398



In ferro zincato.

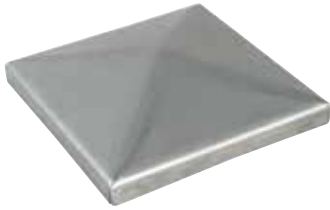

Cod.	mm	Conf.	Prezzo
879398Z.080	80	50	1,05 €
879398Z.100	100	40	1,47 €
879398Z.120	120	50	1,89 €

## CARDINE REGOLABILE CON PIASTRA E VITE



In acciaio zincato.



Cod.	mm	Capacità kg	Conf.	Prezzo
879425VP016	16	60	10	10,20 €
879425VP018	18	80	5	12,00 €
879425VP020	20	100	10	18,20 €
879425VP024	24	150	5	25,50 €

## BATTENTE DI ARRESTO



In acciaio zincato.



Cod.	Descrizione	Conf.	Prezzo
879470.000	acciaio zincato	16	6,32 €

## CARDINE A CUSCINETTI CON REGOLAZIONE A VITE

In acciaio zincato.



Cod.	Ø mm	Capacità kg	Descrizione	Conf.	Prezzo
879838.050	50	500	superiore	1	22,15 €
879839.050	50	500	inferiore	1	21,50 €

## MANIGLIA DA BAULE NERA



Cod.	mm	Conf.	Prezzo
063704	90	1	1,77 €
063705	110	1	2,06 €

## CARDINE A CUSCINETTI CON REGOLAZIONE A VITE

In acciaio zincato.



Cod.	Ø mm	Capacità kg	Descrizione	Conf.	Prezzo
879848.070	70	1000	superiore	1	30,80 €
879849.070	70	1000	inferiore	1	29,75 €

## MANIGLIA IN RESINA CON MOLLA



Colore nero.



Cod.	Descrizione	Conf.	Prezzo
879536.000	in resina - nero	10	8,22 €

## CARDINE REGOLABILE CON RANELLA E DADO



In acciaio zincato.



Cod.	mm	Capacità kg	Conf.	Prezzo
879425R.016	16	60	10	6,66 €
879425R.018	18	80	10	7,70 €
879425R.020	20	100	10	8,43 €
879425R.022	22	100	5	16,35 €

## MANIGLIA PER PORTE METALLICHE CON VITE



Cod.	Descrizione	mm	Conf.	Prezzo
879435.025	verniciata nera	25-38	15	4,05 €
879436.025	cromata	25-38	15	7,13 €

**MANIGLIA PER PORTONI SCORREVOLI**



Tipo diritto. In acciaio verniciato nero.



Cod.	mm	Conf.	Prezzo
879482.180	180	10	6,29 €
879482.230	230	10	6,71 €

**MANIGLIA PER PORTONI SCORREVOLI**



Tipo piegato. In acciaio verniciato nero.



Cod.	mm	Conf.	Prezzo
879483.180	180	10	7,30 €
879483.230	230	10	7,72 €

**PIASTRA DI GUIDA REGOLABILE A 4 RULLI TIPO PICCOLA PER CANCELLI**



In acciaio zincato. Con guide in nylon.



Cod.	mm	Conf.	Prezzo
879465.000	45-70	1	26,95 €

**RULLO DI GUIDA IN NYLON PER CANCELLI SCORREVOLI**



In ferro zincato.



Cod.	mm	Conf.	Prezzo
879460.025	25	10	2,82 €
879460.030	30	10	3,01 €
879460.4240	42x40	10	3,44 €
879460.4260	42x60	10	3,81 €

**SICUREZZA ANTICADUTA PER CANCELLI A BATTENTE**



Acciaio zincato.



Cod.	L mm	Ø mm	Conf.	Prezzo
879540.500	500	6	1	10,20 €
879540.600	600	6	1	13,60 €
879540.700	700	6	1	14,30 €

**SERRATURA A GANCIO PER CANCELLI SCORREVOLI**



Acciaio zincato.



Cod.	Descrizione	Conf.	Prezzo
879447.000	acciaio zincato	1	20,20 €

**CARRELLO PER PORTONI SCORREVOLI**



In acciaio. Carrello fisso a 2 cuscinetti. La portata si intende per coppie di carrelli interasse dei supporti 700 mm.



Cod.	Ø mm	AxBxCx(M) mm	Portata kg	Conf.	Prezzo
879330.024	24	63x35x20x(8)	60	40	5,81 €
879330.044	44	110x58x23x(12)	200	10	10,60 €
879330.054	54	152x85x31x(20)	400	10	17,60 €

**CARRELLO IN LAMIERA PER PORTONI SCORREVOLI**



In acciaio zincato. Carrello a 4 cuscinetti.



Cod.	Ø mm	Conf.	Prezzo
879338.4	25	10	8,06 €

## CARRELLO PER PORTONI SCORREVOLI

In acciaio. Carrello fisso a 4 cuscinetti.

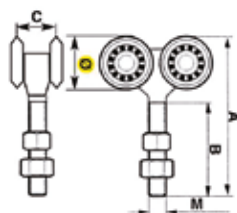

Cod.	Ø mm	AxBxCx(M) mm	Portata kg	Conf.	Prezzo
879331.024	24	63x35x20x(8)	85	20	9,63 €
879331.044	42	125x58x23x(12)	450	6	17,35 €
879331.054	54	152x85x31x(20)	750	10	28,00 €

## RUOTA CON PIASTRA GOLA TONDA

In acciaio zincato.  
1 cuscinetto. Gola tonda.

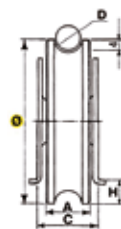

Cod.	Ø mm	AxCxHxD mm	Portata kg	Conf.	Prezzo
879387.080	80	20x33x15x14	300	6	11,40 €
879387.090	90	20x33x20x14	300	4	13,10 €
879387.120	120	20x33x18x14	400	4	17,45 €

## RUOTA PER CANCELLI GOLA A V

In acciaio zincato.  
1 cuscinetto a sfera. Gola a V.

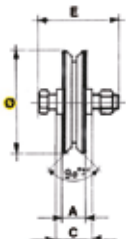

Cod.	Ø mm	AxCx(E) mm	Portata kg	Conf.	Prezzo
879360.060	60	17x24x(10x45)	200	10	7,35 €
879360.080	80	20x33x(14x60)	300	10	8,86 €
879360.100	100	20x33x(14x60)	400	6	11,25 €
879360.120	120	20x33x(14x60)	400	4	13,55 €
879360.140	140	26x44x(16x70)	600	2	21,65 €

## RUOTA CON SUPPORTO INTERNO GOLA A V

In acciaio zincato.  
1 cuscinetto. Gola a V.

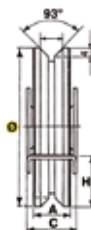

Cod.	Ø mm	AxCxH mm	Portata kg	Conf.	Prezzo
879393.080	80	20x33x25	250	4	11,35 €
879393.090	90	20x33x30	250	4	13,15 €
879393.100	100	20x33x35	300	4	13,80 €
879393.120	120	20x34x39	400	4	17,35 €

## RUOTA PER CANCELLI GOLA TONDA

In acciaio zincato.  
1 cuscinetto a sfera. Gola tonda.

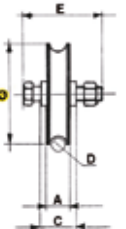

Cod.	Ø mm	AxCx(E)xD mm	Portata kg	Conf.	Prezzo
879361.060	60	17x24x(10x45)x12	200	10	7,88 €
879361.080	80	20x33x(16x60)x14	300	10	9,49 €
879361.100	100	20x33x(14x60)x14	400	6	12,05 €
879361.120	120	20x33x(14x60)x14	400	4	14,55 €
879361.140	140	20x33x(14x60)x14	600	2	23,20 €

## RUOTA CON PIASTRA GOLA A V

In acciaio zincato.  
1 cuscinetto. Gola a V.



Cod.	Ø mm	AxCxH mm	Portata kg	Conf.	Prezzo
879388.080	80	20x33x15	300	6	11,40 €
879388.090	90	20x33x20	300	4	13,10 €
879388.120	120	20x33x18	400	4	17,45 €

## RUOTA CON SUPPORTO INTERNO GOLA TONDA

In acciaio zincato.  
1 cuscinetto.  
Gola tonda.



Cod.	Ø mm	AxCxHxD mm	Portata kg	Conf.	Prezzo
879392.080	80	20x33x25x14	250	4	11,35 €
879392.090	90	20x33x30x14	250	4	13,15 €
879392.100	100	20x33x35x14	250	4	13,80 €
879392.120	120	20x34x39x14	250	4	17,35 €

### ARRESTO FINE CORSA PER CARRELLI SCORREVOLI

Tipo piccolo. In acciaio zincato.



Cod.	mm	Conf.	Prezzo
879471PG	50	10	9,93 €

### ARRESTO FINE CORSA DA AVVITARE PER CANCELLI SCORREVOLI

Tipo grande. In acciaio zincato.



Cod.	mm	Conf.	Prezzo
879476G	70	10	15,20 €

### RUOTA PER CAVO BASCULANTE MOD. 368

In acciaio zincato.



Cod.	Ø mm	Conf.	Prezzo
879368.080	80	10	7,73 €
879368.100	100	6	9,87 €

### RUOTA PER CAVO BASCULANTE MOD. 368/N

In nylon con cuscinetto.



Cod.	Ø mm	Conf.	Prezzo
879368N.060	60	10	8,00 €
879368N.080	80	10	8,46 €
879368N.100	100	10	9,03 €

### FUNE ACCIAIO ZINCATA PER BASCULANTE

Gancio ad asola.



Cod.	Ø mm	L m	Portata kg	Conf.	Prezzo
1704030E	4	3	900	1	15,00 €

### PARKING STOP MANUALE

Archetto antisosta ribaltabile e lucchettabile in tubo zincato/verniciato Ø 40 mm.



Bettini

Cod.	L mm	H mm	kg	Conf.	Prezzo
3850020	530	450	3,25	1	38,60 €

### PARKING STOP MANUALE CON ASTA DI RINFORZO

Archetto antisosta ribaltabile lucchettabile e con asta di rinforzo in tubo zincato/verniciato Ø 40 mm.



Bettini

Cod.	L mm	H mm	kg	Conf.	Prezzo
3850022	530	450	4	1	84,40 €

### PORTABICICLETT MODULARE 1 POSTO

Passaruota in tubo da Ø 18 mm.



Bettini

Cod.	cm	Conf.	Prezzo
3850030	33,5x28,5xh28,5	1	18,80 €

### PORTABICICLETT MODULARE 1 POSTO DOPPIA ALTEZZA

Con passaruota in tubo da Ø 18 cm.



Bettini

Cod.	cm	Conf.	Prezzo
3850032	33,5x36xh57	1	32,60 €

## CARRUCOLA LEGA CON GANCIO

Art. 717/30  
Art. 717/40  
Art. 717/50  
Art. 717/60



Cod.	Descrizione	mm	Conf.	Prezzo
012980	Art. 717/30	30	24	1,48 €
000713	Art. 717/40	40	24	1,94 €
000714	Art. 717/50	50	24	2,25 €
000715	Art. 717/60	60	12	3,29 €

## CARRUCOLA NYLON CON GANCIO E CUSCINETTI

Art. 870/50



Cod.	mm	Conf.	Prezzo
024021	50	12	6,81 €

## BULLETTA TAPPEZZIERE BRUNITA

Art. 845/090  
Art. 845/390



Cod.	Descrizione	Pz	Conf.	Prezzo
024031	brunita	1.000	1	61,70 €
024032	ottonata	1.000	1	56,30 €

## RONDELLA ALZAPORTA OTTONE



Cod.	Descrizione	mm	Conf.	Prezzo
024827	Art. 646/08	8	250	0,13 €
024828	Art. 646/09	9	250	0,13 €
024829	Art. 646/10	10	250	0,15 €
024830	Art. 646/11	11	250	0,15 €
024831	Art. 646/12	12	250	0,17 €
024832	Art. 646/13	13	250	0,20 €
024833	Art. 646/14	14	250	0,23 €
024834	Art. 646/15	15	250	0,29 €

## TRECCIA NYLON ALTA TENACITÀ



Cod.	mm	m indicativi	Conf.	Prezzo
036064	4	400	1	33,30 €
036065	5	400	1	49,90 €
036066	6	200	1	36,70 €
036067	8	200	1	61,70 €
036068	10	200	1	96,40 €
036069	12	200	1	135,00 €
036070	14	100	1	92,60 €
036071	16	100	1	120,50 €
036227	18	100	1	151,50 €
036228	20	100	1	188,00 €

## CORDA ELASTICA



Cod.	mm	Conf.	Prezzo
039563	6	1	0,49 €
052303	8	1	0,62 €

## GANCIO CORDA ELASTICA IN FERRO



Cod.	Descrizione	Pz	Conf.	Prezzo
039810	plastificati	2	80	0,70 €

## GANCIO PLASTICA CON ANELLI



Cod.	Descrizione	Pz	Conf.	Prezzo
014885	per lacci elastici	2	1	0,87 €

## LACCIO ELASTICO GANCIO IN PLASTICA



Cod.	cm	Pz	Conf.	Prezzo
039806	100	2	20	2,19 €
039807	150	2	20	2,66 €
039808	200	2	20	3,08 €



**LACCIO ELASTICO  
GANCIO IN FERRO**



Cod.	cm	Conf.	Prezzo
841180	80	10	1,87 €
841181	100	10	2,14 €
841182	120	10	2,43 €
841183	150	10	2,74 €
841184	200	10	3,42 €

**CORDA ELASTICA 320 M**



Cod.	mm	m	Conf.	Prezzo
062811	6	320	320	0,56 €

**CORDA ELASTICA 200 M**



Cod.	Colore	mm	Conf.	Prezzo
062812	blu	8	200	0,64 €
062813	rosso	8	200	0,64 €
062814	verde	8	200	0,64 €

**CORDA ELASTICA 100 M**



Cod.	Colore	mm	Conf.	Prezzo
062815	blu	10	100	1,26 €

**GANCIO PVC PER CORDA ELASTICA**

Per corda da 6/8 mm.



Cod.	Pz	Conf.	Prezzo
062816	50	1	11,90 €

**GANCIO PER CORDA ELASTICA**

Per corda elastica Ø 8/10 mm.



Cod.	Descrizione	Pz	Conf.	Prezzo
039811	ferro	2	4	0,81 €

**MORSETTO ZINCATO PER FUNE BLISTER**

con 1 vite a testa esagonale.



Cod.	mm	Pz	Conf.	Prezzo
039812	3	4	5	1,72 €
039813	3,5	4	5	2,01 €

**MORSETTO ZINCATO PER FUNE BLISTER**

Con 2 vite a testa esagonale.



Cod.	mm	Pz	Conf.	Prezzo
039817	3	4	5	4,24 €

**MORSETTO ZINCATO PER FUNE BLISTER**

Con 1 vite laterale esagonale.



Cod.	mm	Pz	Conf.	Prezzo
039819	3	4	5	1,38 €
039820	4	4	5	1,72 €

**MORSETTO ZINCATO PER FUNE BLISTER**

Con 2 viti laterali esagonali.



Cod.	mm	Pz	Conf.	Prezzo
039821	4,5	4	5	4,52 €

**BORCHIA NERA**



Cod.	Ø foro mm	pz	Conf.	Prezzo
062822	15	12	1	5,70 €

## LACCIO IN GOMMA GEAR TIE TWIST 3IN



Adatto per contenere e organizzare cavi di vario tipo. Caratterizzato da un robusto interno in filo flessibile che mantiene la sua forma e dall'esterno in gomma resistente. Riutilizzabile ed impermeabile.



Cod.	Colore	Pz	Conf.	Prezzo
063430	nero	4	12	6,21 €
063462	arancio	4	12	6,21 €
063463	giallo	4	12	6,21 €

## LACCIO IN GOMMA GEAR TIE TWIST 6IN



Adatto per contenere e organizzare cavi di vario tipo. Caratterizzato da un robusto interno in filo flessibile che mantiene la sua forma e dall'esterno in gomma resistente. Riutilizzabile ed impermeabile.



Cod.	Colore	Pz	Conf.	Prezzo
063431	nero	2	12	6,21 €
063464	arancio	2	12	6,21 €
063465	giallo	2	12	6,21 €

## LACCIO IN GOMMA GEAR TIE TWIST 12IN



Adatto per contenere e organizzare cavi di vario tipo. Caratterizzato da un robusto interno in filo flessibile che mantiene la sua forma e dall'esterno in gomma resistente. Riutilizzabile ed impermeabile.



Cod.	Colore	Pz	Conf.	Prezzo
063432	nero	2	6	7,67 €
063466	arancio	2	6	7,67 €
063467	giallo	2	6	7,67 €

## LACCIO IN GOMMA GEAR TIE TWIST 18IN



Adatto per contenere e organizzare cavi di vario tipo di medie e grandi dimensioni. Caratterizzato da un robusto interno in filo flessibile che mantiene la sua forma e dall'esterno in gomma resistente. Riutilizzabile ed impermeabile.



Cod.	Colore	Pz	Conf.	Prezzo
063433	nero	2	6	9,20 €
063468	arancio	2	6	9,20 €
063469	giallo	2	6	9,20 €

## LACCIO IN GOMMA GEAR TIE TWIST 24IN



Organizzatore per avvolgere e appendere oggetti grandi e ingombranti. Caratterizzato da un robusto interno in filo flessibile che mantiene la sua forma e dall'esterno in gomma resistente. Riutilizzabile ed impermeabile.



Cod.	Colore	Pz	Conf.	Prezzo
063434	nero	2	6	9,91 €

## GANCIO AD S PIEGHEVOLE GEAR TIE



Caratterizzato da un esterno aderente in gomma e un interno in filo flessibile che può essere fermato intorno agli oggetti e appeso praticamente ovunque. Impermeabile e resistente ai raggi UV.



Cod.	Colore	Conf.	Prezzo
063435	nero	4	6,45 €

## CINGHIA DI FISSAGGIO CAMJAM TIE DOWN 6FT



Sistema di fissaggio a nastro di alta qualità, dotato di una fibbia a camma da 1" in lega di zinco. Protegge con sicurezza carichi di lavoro fino a 318 kg.



Cod.	m	Conf.	Prezzo
063436	1,83	3	15,35 €

## CINGHIA DI FISSAGGIO CAMJAM TIE DOWN 18FT



Sistema di fissaggio a nastro di alta qualità, dotato di una fibbia a camma da 1" in lega di zinco. Protegge con sicurezza carichi di lavoro fino a 318 kg.



Cod.	m	Conf.	Prezzo
063437	5,48	3	23,00 €

### SERRACAVO ALLUMINIO CAMJAM XT

In alluminio pressofuso e moschettone a meccanismo di bloccaggio a camma. Adatto per fissare, tendere e collegare carichi importanti.

Cod. 063438: limite di carico 127 kg.  
Cod. 063439: limite di carico 227 kg.



Cod.	Modello	Conf.	Prezzo
063438	XT	3	13,85 €
063439	XT large	3	20,75 €

### TENDICORDA PLASTICA CAMJAM

Robusto corpo in plastica combinato con un meccanismo di bloccaggio a camma. Adatto a funi di dimensioni: 2mm - 5mm.



Cod.	Pz	Conf.	Prezzo
063440	4	4	13,80 €

### TENDICORDA PLASTICA CAMJAM + CORDA 8FT

Progettato per bloccarsi saldamente in posizione con una semplice trazione di una corda. Realizzato in plastica robusta e resistente. È dotato di una clip a moschettone con un cancello in acciaio inossidabile su un'estremità e un meccanismo a camma rotante e scanalato sull'altra.



Cod.	Pz	Conf.	Prezzo
063441	2	6	9,71 €

### PORTACHIAVI DOOHICKEY

Multi-strumento cinque in uno. Integrati nel corpo in acciaio inossidabile ci sono un taglierino, un cacciavite a testa piatta, chiavi inglesi, righelli e un apribottiglie.



Cod.	Descrizione	Conf.	Prezzo
063442	acciaio inox	6	6,78 €

### PORTACHIAVI DOOHICKEY CLIPKEY

Multi-strumento in acciaio inossidabile con una testa a cacciavite, un punto di incisione, un bordo seghettato e un apribottiglie. Leggero e resistente.



Cod.	Descrizione	Conf.	Prezzo
063443	acciaio inox	4	6,78 €

### TENDICORDA CON MOSCHETTONE FIGURE 9 LARGE

Tenditore per funi che stringe, mette in tensione e fissa le funi senza utilizzare nodi. Dotato di una clip a moschettone che si attacca a qualsiasi punto di ancoraggio fisso. Adatto a corde da 3-9 mm. Limite di carico 67,5 kg. Colore nero.



Cod.	Descrizione	Conf.	Prezzo
063444	in alluminio	6	8,19 €

### TENDICORDA CON MOSCHETTONE FIGURE 9 SMALL

Tenditore per funi che stringe, mette in tensione e fissa le funi senza utilizzare nodi. Dotato di una clip a moschettone che si attacca a qualsiasi punto di ancoraggio fisso. Adatto a corde da 3-9 mm. Limite di carico 67,5 kg. Colore nero.



Cod.	Descrizione	Conf.	Prezzo
063445	in alluminio	6	5,53 €

### CUSTODIA TORCIA ELETTRICA LITE HOLSTER STRETCH

Struttura robusta per tenere al sicuro le torce di quasi tutte le dimensioni. Con clip durevole che ruota di 360° e si blocca in otto diverse posizioni per un fissaggio versatile e un'illuminazione a mani libere.



Cod.	mm	Conf.	Prezzo
063446	149,34 x 53,33 x 45,16	6	14,05 €

### MOSCHETTONE 2 LEVE S-BINER

Struttura in alluminio. Per fissaggi rapidi e semplici con design a doppia apertura. Dotato di leva di bloccaggio che blocca saldamente entrambi i cancelli con una semplice rotazione.



Cod.	Colore	Pz	Conf.	Prezzo
063447	blu	2	6	6,70 €
063448	rosso	2	6	6,70 €

## MOSCHETTONE 2 LEVE S-BINER

Struttura in acciaio inossidabile, con leva centrale in plastica resistente. Adatto per organizzare oggetti di piccole dimensioni. Dotato di leva a rotazione che si blocca in modo da impedire aperture involontarie.



Cod.	Colore	Pz	Conf.	Prezzo
063449	nero	2	6	6,70 €

## MOSCHETTONE 2 LEVE S-BINER #2

Consente un fissaggio rapido e semplice grazie al suo esclusivo design a doppia apertura con meccanismo SlideLock, che consente di bloccare ogni cancello in modo indipendente. Struttura in alluminio, con cancelli in acciaio. Dimensioni #2: 23 x 50 x 7 mm.



Cod.	Colore	Conf.	Prezzo
063450	arancio	6	5,44 €

## MOSCHETTONE 2 LEVE S-BINER #3

Consente un fissaggio rapido e semplice grazie al suo esclusivo design a doppia apertura con meccanismo SlideLock, che consente di bloccare ogni cancello in modo indipendente. Struttura in alluminio, con cancelli in acciaio. Dimensioni #3: 31 x 69 x 8 mm.



Cod.	Colore	Conf.	Prezzo
063451	blu	6	6,04 €

## MOSCHETTONE ALLUMINIO SLIDELOCK #2

Struttura rettangolare e leggera in alluminio. Dotato di un innovativo meccanismo slide-to-lock sul cancello per mantenere gli oggetti al sicuro.



Cod.	Colore	Conf.	Prezzo
063452	rosso	6	4,55 €

## MOSCHETTONE ALLUMINIO SLIDELOCK #3

Struttura rettangolare e leggera in alluminio. Dotato di un innovativo meccanismo slide-to-lock sul cancello per mantenere gli oggetti al sicuro.



Cod.	Colore	Conf.	Prezzo
063453	blu	6	5,44 €

## MOSCHETTONE PORTACHIAVI SLIDELOCK

Struttura in alluminio. La chiusura e il portachiavi sono uniti da un cinturino in nylon per tenere le chiavi separate. Il moschettone è dotato di un meccanismo SlideLock che blocca il cancello in modo che possa essere fissato con sicurezza.



Cod.	Colore	Conf.	Prezzo
063454	blu	4	6,78 €
063455	verde	4	6,78 €
063456	arancio	4	6,78 €

## CINTURINO ELASTICIZZATO CINCH-A-LOT

Struttura in silicone, aderente ed elastico. Perfetto per attaccare chiavi e altro a oggetti come una bottiglia d'acqua, un telefono o il polso. Il cinturino è abbinato a un resistente moschettone S-Biner di bloccaggio e un anello diviso che presenta un cursore in metallo.



Cod.	Colore	Conf.	Prezzo
063457	blu	4	6,72 €

## PORTACHIAVI CAVATAPPI CON MOSCHETTONE S-BINER

Realizzato in acciaio inossidabile. L'interno del portachiavi è progettato per fungere da pratico apribottiglie e l'altra estremità contiene sei moschettoni S-Biner in plastica di diversi colori.



Cod.	Colore	Conf.	Prezzo
063458	nero	6	8,19 €

## PORTACHIAVI CON MOSCHETTONE S-BINER

Realizzato in acciaio inossidabile. Contiene sei moschettoni S-Biner in plastica di diversi colori.



Cod.	Colore	Conf.	Prezzo
063459	nero	6	6,70 €



### CATENA PLASTICA MARRONE

Per delimitare aree o evidenziare percorsi.



Cod.	Ø mm	m	Conf.	Prezzo
062884	8	25	1	2,23 €

### CATENA PLASTICA BIANCA/ROSSA

Catena spezzoni da 50 cm alternati rossi e bianchi, per delimitare aree o evidenziare percorsi.



Cod.	Ø mm	m	Conf.	Prezzo
000811	6	25	1	1,14 €
031000	8	25	1	1,76 €

### CATENA ZINCATA PER SEGNALAZIONE BIANCA/ROSSA

Catena zincata e verniciata in spezzoni da 50 cm alternati rossi e bianchi, idonea a delimitare aree o evidenziare percorsi.



Cod.	Ø mm	m	Conf.	Prezzo
053510	5	30	1	169,50 €

### PALETTO PVC PER CATENA SEGNALAZIONE



Cod.	Descrizione	Conf.	Prezzo
015845	base da riempire sabbia o acqua	1	9,00 €

### CAPPELOTTO RICAMBIO PER PALETTO SEGNALAZIONE



Cod.	Descrizione	Conf.	Prezzo
015846	rosso - in PVC	1	0,52 €

### CONO STRADALE FLUO BIANCO/ROSSO



Cod.	cm	Conf.	Prezzo
063566	34	1	4,53 €
063567	54	1	9,14 €

### PALETTA STRADALE VERDE/ROSSA



Cod.	cm	Conf.	Prezzo
063570	30	1	13,95 €

### LAMPADA STRADALE INTERMITTENTE



Cod.	Descrizione	Conf.	Prezzo
063568	led giallo	1	14,90 €

### BATTERIA PER LAMPADA STRADALE



Cod.	V	Conf.	Prezzo
063569	6	1	3,71 €



**MENSOLA MURALE PER SPECCHIO PARABOLICO**



Cod.	Descrizione	Conf.	Prezzo
063574	a muro	1	13,95 €

**NASTRO SEGNALETICO**



Cod.	mm	m	Descrizione	Conf.	Prezzo
NS70200	70	200	bianco/rosso	24	2,93 €

**SPECCHIO STRADALE PARABOLICO CON VISIERA**

La scocca è realizzata in himont mopen ad alta resistenza ai raggi UV. Elevata resistenza all'esterno eliminando completamente problemi di ruggine nel tempo, ottima resistenza al calore, con un bassissimo coefficiente di alterazione del colore, buona resistenza meccanica.



Cod.	cm	Conf.	Prezzo
063571	40	1	54,00 €
063572	50	1	59,60 €
063573	60	1	65,10 €

**NASTRO SEGNALETICO**

Nastro in vari colori per la delimitazione delle aree di lavoro. Realizzato in film colorato. Misure: 100 mm x 200 m.



Cod.	Descrizione	Conf.	Prezzo
798200	tubo gas	1	5,99 €
798205	tubo acqua	1	5,99 €
798210	cavo elettrico	1	5,99 €
798215	tubo fogna	1	5,99 €
798220	cavo telefono	1	5,99 €



**Robur**  
ACCESSORI PER FUNI



## ANELLO ZINCATO



Cod.	Ø interno mm	Pz	Conf.	Prezzo
041739	20	100	1	16,65 €
041740	25	100	1	25,15 €
041741	30	100	1	29,80 €
041742	35	100	1	34,80 €
041743	40	100	1	40,20 €
041744	45	50	1	27,55 €
041745	50	10	1	5,78 €

## GANCIO AD S ZINCATO



Cod.	mm	Conf.	Prezzo
041732	2,5x15	200	8,70 €
041736	3,0x17	200	9,74 €
041737	3,4x18	200	12,60 €
041738	4,4x20	200	22,20 €
041733	5,5x22	100	17,45 €
041734	6,5x24	50	26,25 €
041735	7,5x26	50	26,45 €

## MOSCHETTONE SICUREZZA ZINCATO



Cod.	mm	Conf.	Prezzo
022371	40	300	0,37 €
022372	50	150	0,40 €
022373	60	100	0,50 €
022374	70	60	0,54 €
022375	80	40	0,73 €
022376	90	45	1,14 €
022377	100	35	1,32 €
022378	120	20	1,70 €

## MOSCHETTONE COLORATO ALLUMINIO



Cod.	mm	Conf.	Prezzo
FU-24151	50	1	1,14 €
FU-24152	60	1	1,18 €
FU-24153	70	1	1,15 €
FU-24154	80	1	1,39 €
FU-24155	100	1	1,91 €
FU-24156	120	1	2,51 €

## MOSCHETTONE CON OCCHIO TONDO NICHELATO



Cod.	mm	Conf.	Prezzo
035214	13x73	500	0,68 €
035215	16x84	500	1,20 €
055295	25x93	400	1,61 €

## GIVOLARE ZINCATO



Cod.	mm	Conf.	Prezzo
001759	5	10	1,03 €
055291	6	10	1,31 €
001760	7	10	1,74 €
012520	8	10	2,29 €

## MOSCHETTONE SIMPLEX



Cod.	mm	Conf.	Prezzo
002546	30	100	0,15 €
002547	40	75	0,21 €
002548	50	75	0,30 €
002549	60	50	0,39 €
002550	70	50	0,52 €
002551	80	25	0,68 €
002552	100	25	1,11 €

## MOSCHETTONE PRESSOFUSO



Cod.	mm	Descrizione	Conf.	Prezzo
002568	10	bronzo nikelato	100	3,78 €
002569	12	bronzo nikelato	100	4,54 €
002570	16	bronzo nikelato	50	5,70 €
002571	21	bronzo nikelato	50	5,86 €
001479	25	bronzo nikelato	25	7,86 €
002561	10	bronzo lucido	100	3,55 €
002562	12	bronzo lucido	100	4,31 €
002563	16	bronzo lucido	50	5,46 €
002564	21	bronzo lucido	50	5,63 €
002565	25	bronzo lucido	25	7,63 €
002566	28	bronzo lucido	25	6,24 €
002567	32	bronzo lucido	20	9,52 €

## MOSCHETTONE AD OCCHIO INOX



Robur

Cod.	mm	Conf.	Prezzo
B8250.50	50	1	2,75 €
B8250.70	70	1	4,13 €

## SPILLONE DI SICUREZZA



Cod.	mm	Conf.	Prezzo
062249	3x60	10	0,98 €
062260	4x100	10	1,24 €
062261	5x90	10	1,35 €

## COPPIGLIA



Cod.	mm	Conf.	Prezzo
005515	2x50	10	0,05 €
005517	3x16	10	0,10 €
005519	4x76	10	0,16 €
005521	5x100	10	0,28 €
011219	6x114	10	0,63 €
011221	8x162	10	1,65 €

## SPINOTTO A SCATTO



Cod.	mm	Conf.	Prezzo
041382	5x48	10	0,28 €
004244	6x55	10	0,33 €
004245	8x54	10	0,47 €
062267	9x55	10	0,50 €
004246	10x56	10	0,50 €
004247	11x56	10	0,60 €

## CATENA GENOVESE INOX 316



Cod.	n°	Ø mm	m	Conf.	Prezzo
127258	17	3	50	1	270,00 €
127260	21	5	40	1	482,50 €
127261	23	6	30	1	518,00 €
127262	27	8	15	1	458,50 €

## CATENA ZINCATA GENOVESE



AREF

Cod.	n°	Ø mm	m	Conf.	Prezzo
FU-2609	12	1,6	150	2	117,00 €
FU-2610	14	2,2	50	2	68,40 €
FU-2615	16	2,7	75	1	88,90 €
FU-2617	17	3,0	75	1	103,00 €
FU-2620	18	3,5	75	1	122,00 €
FU-2622	19	4,0	75	1	135,50 €
FU-2625	20	4,2	50	1	115,50 €
FU-2627	21	5,0	50	1	133,00 €
FU-2630	22	5,5	40	1	127,00 €
FU-2632	23	6,0	30	1	111,50 €
FU-2635	24	6,5	25	1	110,00 €
FU-2637	25	7,0	25	1	122,50 €
FU-2640	26	7,5	20	1	113,00 €
FU-2642	27	8,0	15	1	94,30 €
FU-2645	28	9,0	15	1	123,50 €
FU-2650	30	10,0	10	1	101,00 €
FU-2655	32	12,0	8	1	116,00 €

## CATENA A MAGLIA QUADRA RULLATA



AREF

Cod.	Descrizione	Ø mm	m	Conf.	Prezzo
FU-2617B	bronzata	2,2	30	1	47,20 €
FU-2620B	bronzata	2,7	20	3	34,90 €
FU-2617T	ottonata	2,2	30	1	47,20 €
FU-2620T	ottonata	2,7	20	3	34,90 €

## CATENA PLASTIFICATA



AXEL

Cod.	cm	Descrizione	Conf.	Prezzo
039516	5x60	verde	40	3,07 €
039517	5x80	verde	25	4,01 €
039725	7,5x60	rossa	20	5,91 €
039726	7,5x80	rossa	15	7,67 €
039727	7,5x100	rossa	10	9,50 €
039729	7,5x150	rossa	6	14,25 €

## FALSA MAGLIA ZINCATA



AREF

Cod.	Ø mm	Conf.	Prezzo
FU-2440I	3,5	1000	0,14 €
FU-2445I	4	1000	0,17 €
FU-2450I	5	500	0,27 €
FU-2455I	6	300	0,61 €

**MAGLIA RAPIDA ZINCATA**

Robur



Cod.	mm	Conf.	Prezzo
B8080.4	4x40	100	0,36 €
B8080.6	6x57	100	0,55 €
B8080.8	8x74	50	0,85 €
B8080.10	10x89	25	1,45 €
B8080.12	12x105	20	2,55 €

**MAGLIA RAPIDA INOX**

Robur



Cod.	mm	Conf.	Prezzo
B8280.36	3,5x36	10	2,18 €
B8280.40	4x40	10	2,31 €
B8280.49	5x49	10	2,83 €
B8280.57	6x57	10	3,36 €

**TENDITORE AD OCCHIO E GANCIO ZINCATO**

Robur



Cod.	Ø mm	Conf.	Prezzo
B8006Z.M5	M5	400	1,62 €
B8006Z.M6	M6	250	1,80 €
B8006Z.M8	M8	180	2,79 €
B8006Z.M10	M10	100	4,05 €
B8006Z.M12	M12	50	6,35 €
B8006Z.M14	M14	1	9,39 €
B8006Z.M16	M16	1	14,09 €
B8006Z.M18	M18	1	20,65 €
B8006Z.M20	M20	1	24,70 €
B8006Z.M22	M22	1	31,99 €
B8006Z.M24	M24	1	43,33 €

**TENDITORE A DUE OCCHI ZINCATO**

Robur



Cod.	Ø mm	Conf.	Prezzo
B8005Z.M5	M5	400	1,60 €
B8005Z.M6	M6	300	1,80 €
B8005Z.M8	M8	200	2,75 €
B8005Z.M10	M10	100	3,96 €
B8005Z.M12	M12	60	5,91 €
B8005Z.M14	M14	35	8,18 €
B8005Z.M16	M16	1	12,23 €
B8005Z.M18	M18	1	19,11 €
B8005Z.M20	M20	1	21,06 €
B8005Z.M22	M22	1	27,94 €
B8005Z.M24	M24	1	34,83 €

**TENDITORE A DUE OCCHI INOX**

Robur



Cod.	Ø mm	Conf.	Prezzo
B8205.M5	5	1	4,73 €
B8205.M6	6	1	6,27 €
B8205.M8	8	1	9,72 €
B8205.M10	10	1	14,49 €

**ANELLO PER TENDITORE DESTRO ZINCATO**

Robur



Cod.	Ø mm	Conf.	Prezzo
B8002ZD.M5	5	200	0,33 €
B8002ZD.M6	6	150	0,38 €
B8002ZD.M8	8	100	0,58 €
B8002ZD.M10	10	100	0,94 €
B8002ZD.M12	12	50	1,68 €

**VITE AD OCCHIOLO INOX**

Robur



Cod.	Ø mm	Conf.	Prezzo
B8249.5	5	10	1,71 €
B8249.6	6	10	2,14 €
B8249.8	8	5	3,44 €
B8249.10	10	5	6,19 €
B8249.12	12	1	10,77 €

**GANCIO PER TASSELLO DESTRO ZINCATO**

Robur



Cod.	mm	Conf.	Prezzo
B8303Z.M5	M5x48	150	0,42 €
B8303Z.M6	M6x55	120	0,47 €
B8303Z.M8	M8x60	100	0,77 €
B8303Z.M10	M10x73	70	1,28 €
B8303Z.M12	M12x90	30	2,14 €

**MORSETTO DA CAVI**

MC  
MECCANICHE S.p.A.



Cod.	mm	Conf.	Prezzo
022352	3	350	0,10 €
022353	5	250	0,13 €
022354	6	175	0,15 €
022355	8	100	0,22 €
022356	10	50	0,41 €
022357	12	40	0,70 €
022358	14	40	0,75 €
022359	16	25	1,14 €
022361	20	15	1,38 €



## MORSETTO IN ACCIAIO ZINCATO

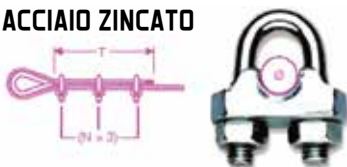

Cod.	Ø mm	Conf.	Prezzo
B801603	3	500	0,41 €
B801605	5	300	0,53 €
B801606	6	200	0,58 €
B801608	8	150	0,72 €
B8016010	10	70	1,09 €
B8016011	11	70	1,18 €
B8016013	13	40	1,58 €
B8016014	14	35	1,71 €
B8016016	16	30	2,01 €
B8016018	18	30	2,75 €
B8016020	20	30	2,95 €
B8016022	22	25	3,44 €
B8016026	26	40	4,82 €

## MORSETTO INOX



Cod.	Ø mm	Conf.	Prezzo
B8216.3	M3	15	2,01 €
B8216.4	M4	10	2,27 €
B8216.5	M5	10	2,59 €
B8216.6	M6	10	2,87 €
B8216.8	M8	10	3,84 €
B8216.10	M10	5	5,30 €
B8216.13	M13	5	7,45 €

## RADANCE TIPO LEGGERO ZINCATA



Cod.	Ø mm	Conf.	Prezzo
B8020A.3	2-3	350	0,15 €
B8020A.4	4	300	0,16 €
B8020A.5	5	300	0,18 €
B8020A.6	6	200	0,19 €
B8020A.8	8	180	0,30 €
B8020A.10	10	120	0,44 €
B8020A.12	12	160	0,58 €
B8020A.14	14	100	0,75 €
B8020A.16	16	150	1,04 €
B8020A.18	18	100	1,39 €
B8020A.20	20	70	1,93 €

## REDANCE INOX



Cod.	Ø mm	Conf.	Prezzo
B8220.3	3	10	0,71 €
B8220.4	4	10	0,81 €
B8220.5	5	10	0,98 €
B8220.6	6	10	1,11 €
B8220.8	8	10	1,75 €

## GRILLO DIRITTO TIPO LARGO FORGIATO ZINCATO



Cod.	Ø mm	Conf.	Prezzo
B802505	5	250	0,98 €
B802506	6	250	1,32 €
B802508	8	150	2,23 €
B8025010	10	180	2,47 €
B8025011	11	130	2,99 €
B8025012	12	100	3,24 €
B8025014	14	70	4,17 €
B8025016	16	50	5,50 €
B8025018	18	35	7,97 €
B8025020	20	30	9,39 €
B8025025	25	15	17,33 €

## GRILLO DIRITTO TIPO A FORGIATO ZINCATO



Cod.	Ø mm	Conf.	Prezzo
B8026A.12	12	100	3,07 €
B8026A.14	14	90	3,88 €
B8026A.16	16	60	4,98 €
B8026A.18	18	40	7,04 €
B8026A.20	20	35	8,82 €
B8026A.22	22	20	11,58 €
B8026A.25	25	15	16,52 €

## GRILLO DIRITTO TIPO A INOX



Cod.	Ø mm	Conf.	Prezzo
B8225.4	4	10	2,10 €
B8225.5	5	10	2,31 €
B8225.6	6	10	2,55 €
B8225.8	8	10	4,05 €
B8225.10	10	5	5,87 €
B8225.12	12	5	9,72 €



**GOLFARE MASCHIO ZINCATO**

**Robur**



Cod.	Ø mm	Conf.	Prezzo
B8040Z.M6	M6	60	1,24 €
B8040Z.M8	M8	60	1,24 €
B8040Z.M10	M10	50	1,67 €
B8040Z.M12	M12	25	2,23 €
B8040Z.M14	M14	25	2,91 €
B8040Z.M16	M16	1	3,68 €
B8040Z.M18	M18	1	4,45 €
B8040Z.M20	M20	1	5,67 €
B8040Z.M22	M22	1	7,37 €
B8040Z.M24	M24	1	10,77 €
B8040Z.M27	M27	1	13,28 €
B8040Z.M30	M30	1	22,27 €
B8040Z.M33	M33	1	30,78 €
B8040Z.M36	M36	1	31,99 €
B8040Z.M42	M42	1	59,13 €

**GOLFARE MASCHIO INOX**

**Robur**



Cod.	Ø mm	Conf.	Prezzo
B8240.M6	M6	20	1,37 €
B8240.M8	M8	10	2,05 €
B8240.M10	M10	10	4,09 €
B8240.M12	M12	5	6,96 €

**GOLFARE FEMMINA ZINCATO**

**Robur**



Cod.	Ø mm	Conf.	Prezzo
B8042Z.M6	M6	60	1,24 €
B8042Z.M8	M8	60	1,24 €
B8042Z.M10	M10	50	1,67 €
B8042Z.M12	M12	30	2,31 €
B8042Z.M14	M14	30	2,91 €
B8042Z.M16	M16	1	3,68 €
B8042Z.M18	M18	1	4,45 €
B8042Z.M20	M20	1	5,58 €
B8042Z.M22	M22	1	7,29 €
B8042Z.M24	M24	1	10,77 €
B8042Z.M27	M27	1	12,87 €
B8042Z.M30	M30	1	20,65 €
B8042Z.M36	M36	1	31,59 €
B8042Z.M42	M42	1	57,51 €

**GOLFARE FEMMINA INOX**

**Robur**



Cod.	Ø mm	Conf.	Prezzo
B8242.M6	M6	20	1,37 €
B8242.M8	M8	10	2,05 €
B8242.M10	M10	10	4,09 €
B8242.M12	M12	5	6,96 €

**GANCIO PER SOLLEVAMENTO  
AD OCCHIO ACCIAIO LEGATO  
AD ALTA RESISTENZA**

**Robur**



Cod.	WLL Kg	Conf.	Prezzo
B8052.800	800	1	4,41 €
B8052.1200	1120	1	5,91 €
B8052.2000	2000	1	12,55 €
B8052.3150	3150	1	19,35 €
B8052.4000	4000	1	25,11 €

**GANCIO GIREVOLE IN ACCIAIO  
AL CARBONIO BONIFICATO**

**Robur**



Cod.	WLL Kg	Conf.	Prezzo
B8064S.1000	1000	1	34,02 €
B8064S.1600	1600	1	44,55 €
B8064S.2000	2000	1	49,00 €
B8064S.3200	3200	1	85,05 €



## CINGHIA SOLLEVAMENTO

**Robur**



Cod.	Colore	WLL kg	Lunghezza	Conf.	Prezzo
B8150.1	viola	1000	1 m	1	4,50 €
B8150.2	viola	1000	2 m	1	6,74 €
B8150.3	viola	1000	3 m	1	8,66 €
B8150.4	viola	1000	4 m	1	11,15 €

B8153.1	verde	2000	1 m	1	7,86 €
B8153.2	verde	2000	2 m	1	11,85 €
B8153.3	verde	2000	3 m	1	15,95 €
B8153.4	verde	2000	4 m	1	20,10 €
B8153.5	verde	2000	5 m	1	24,65 €
B8153.6	verde	2000	6 m	1	28,65 €

B8156.1,5	giallo	3000	1,5 m	1	14,05 €
B8156.2	giallo	3000	2 m	1	17,40 €
B8156.3	giallo	3000	3 m	1	23,75 €
B8156.4	giallo	3000	4 m	1	30,00 €
B8156.5	giallo	3000	5 m	1	37,30 €
B8156.6	giallo	3000	6 m	1	44,10 €

## CINGHIA DI ANCORAGGIO A CRICCHETTO INT. AUTOCARRI - LC 1000 KG

**Robur**

- terminale con gancio a innesto rapido
- nastro poliestere (PES)
- larghezza 50 mm



Cod.	L m	Conf.	Prezzo
B8182E.4	4	1	15,75 €

## CINGHIA DI ANCORAGGIO - LC 1000 KG

**Robur**

- terminale con gancio a uncino
- nastro poliestere ad alta tenacità (PES)



Cod.	L m	Conf.	Prezzo
B8181.6000	6	1	14,15 €

## CINGHIA DI LEGATURA CON FIBBIA

**Robur**

- con 29 sistemi di legatura ad anello
- coefficiente di sicurezza 2:1
- etichette di portata con numero di lotto
- dimensioni 33x24x28 cm
- peso 3,1 kg



Cod.	mm x m	Descrizione	Pz	Prezzo
B8188F.1500	25x1,5	con fibbia	10	1,75 €
B8188F.2500	25x2,5	con fibbia	10	2,14 €
B8188F.5000	25x 5,0	con fibbia	6	2,89 €
B8188C	25x5,0	con mini cric.	3	5,02 €
B8188/E29	-	expo completo	29	71,30 €

## CINGHIA DI ANCORAGGIO - LC 2000 KG

**Robur**

- terminale con gancio a uncino
- nastro poliestere ad alta tenacità (PES)



Cod.	L m	Conf.	Prezzo
B8182.6500	6,5	1	21,45 €

## CINGHIA DI ANCORAGGIO A CRICCHETTO LC 750 KG

**Robur**

- terminale con gancio a uncino
- nastro poliestere (PES)
- larghezza 25 mm



Cod.	L m	Conf.	Prezzo
B8180.4000	4	1	11,20 €

## CINGHIA DI ANCORAGGIO A CRICCHETTO LC 2000 KG

**Robur**

- LC - 1000 KG
- terminale con gancio a innesto rapido
- nastro poliestere (PES)
- larghezza 50 mm



Cod.	L m	Conf.	Prezzo
B8182.8000	8,5	1	23,30 €

## RETE ELETTROSALDATA ZINCATA

Rete zincata dopo la saldatura.  
Filo Ø 1,7 mm.



Cod.	Maglia	H cm	m	Conf.	Prezzo
GA5108	50x75	100	25	1	58,70 €
GA5109	50x75	125	25	1	71,30 €
GA5111	50x75	150	25	1	87,00 €
GA5114	50x75	175	25	1	105,50 €
GA5116	50x75	200	25	1	114,50 €

## RETE REPLAX MARGHERITA TL

Rete metallica a semplice torsione a maglia sciolta zincata e plastificata.  
Resistenza 70 kg/mm<sup>2</sup>.  
Colore verde alpi brillante.  
Applicazioni: recinzioni in aree residenziali, industriali, sportive e cantieri edili.



Filo Ø 1,80/2,70 mm.

Cod.	Maglia	H cm	m	Conf.	Prezzo
GPR06100025B	50x50	100	25	1	99,00 €
GPR06125025B	50x50	125	25	1	123,50 €
GPR06150025B	50x50	150	25	1	148,00 €
GPR06175025B	50x50	175	25	1	173,50 €
GPR06200025B	50x50	200	25	1	197,50 €

## RETE ELETTROSALDATA PLASTIFICATA

Filo Ø 1,7/2,2 mm.



Cod.	Maglia	H cm	m	Conf.	Prezzo
GA5101	50x75	100	25	1	75,80 €
GA5103	50x75	125	25	1	93,30 €
GA5104	50x75	150	25	1	113,00 €
GA5106	50x75	175	25	1	123,50 €
GA5107	50x75	200	25	1	137,50 €

## RETE NOVAPLAX

Rete in filo zincato, elettrosaldato e plastificato.  
I fili verticali - lineari - ed orizzontali - sagomati - della rete elettrosaldato sono in acciaio zincato. Colore verde alpi. Applicazione: recinzioni aree industriali e residenziali, spazi verdi e giardini.



Filo Ø 2,20 mm. A maglia differenziata.

Cod.	H cm	m	Conf.	Prezzo
S003060025B	60	25	1	79,70 €
S003080025B	80	25	1	105,50 €
S003100025B	100	25	1	129,00 €
S003120025B	120	25	1	153,50 €
S003150025B	150	25	1	191,00 €
S003180025B	180	25	1	224,00 €
S003200025B	200	25	1	249,00 €

## RETE MARGHERITA ONDULATA



Cod.	Maglia	H cm	m	Conf.	Prezzo
S03010025BM	50x100	100	25	12	95,30 €
S03012025BM	50x100	120	25	12	112,50 €
S03015025BM	50x100	150	25	12	141,50 €
S03018025BM	50x100	180	25	12	171,00 €
S03020025BM	50x100	200	25	12	189,50 €

## RETE DECOPLAX EVOLUZIONE

Elettrosaldato zincato e plastificato a maglie ottagonali ridotte. Fili verticali Ø 2,60 mm e fili orizzontali Ø 2,40 mm.

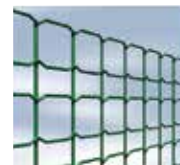

Cod.	Descrizione	H cm	m	Conf.	Prezzo
S010080025B	verde	80	25	1	167,50 €
S010100025B	verde	100	25	1	205,50 €
S010120025B	verde	120	25	1	246,00 €
S010150025B	verde	150	25	1	307,50 €
S010180025B	verde	180	25	1	369,00 €
S010200025B	verde	200	25	1	410,50 €

## PANNELLO PANOPLAX

Filo Ø 4 mm.  
Maglia 200x55.



Cod.	Descrizione	Maglia	H cm	Conf.	Prezzo
GA5639A	antracite	200x55	103	1	32,10 €
GA5640A	antracite	200x55	123	1	34,70 €
GA5641A	antracite	200x55	153	1	43,40 €
GA5642A	antracite	200x55	173	1	47,60 €
GA5639	verde	200x55	103	1	32,10 €
GA5640	verde	200x55	123	1	34,70 €
GA5641	verde	200x55	153	1	43,40 €
GA5642	verde	200x55	173	1	47,60 €

## PALO PALDECO CON PIATTINA



Cod.	Descrizione	Ø cm	H cm	Conf.	Prezzo
GA5644NA	antracite	50x1,2	103	1	21,40 €
GA5645NA	antracite	50x1,2	123	1	24,10 €
GA5646NA	antracite	50x1,2	153	1	29,15 €
GA5647NA	antracite	50x1,2	173	1	32,50 €
GA5644N	verde	50x1,2	103	1	20,75 €
GA5645N	verde	50x1,2	123	1	23,40 €
GA5646N	verde	50x1,2	153	1	28,30 €
GA5647N	verde	45x4,5	173	1	31,60 €

## COLLARE IN PLASTICA E VITE CON TAPPO PANOPLAX

Cod.	Descrizione	Pz	Conf.	Prezzo
GA5650A	antracite	10	1	24,30 €
GA5650	verde	10	1	24,30 €

## CANCELLI PEDONALI

Cancelli in tubolare quadrato e rete elettrosaldata 100x50, plastificati con doppia maglia, serratura reversibile con chiave e 2 pali di sostegno.



Cod.	Altezza	Larghezza	Conf.	Prezzo
VC02100001B	100 cm	100 cm	1	383,50 €
VC02125001B	125 cm	100 cm	1	420,50 €

## RETE ESAPLAX PESANTE 4X4

Filo Ø 1,30 mm.

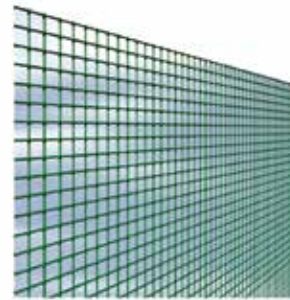

Cod.	Maglia	H cm	m	Conf.	Prezzo
SE02050025B	12,7x12,7	50	25	1	99,90 €
SE02060025B	12,7x12,7	60	25	1	121,00 €
SE02070025B	12,7x12,7	70	25	1	137,00 €
SE02080025B	12,7x12,7	80	25	1	158,00 €
SE02100025B	12,7x12,7	100	25	1	194,50 €
SE02120025B	12,7x12,7	120	25	1	233,50 €
SE02150025B	12,7x12,7	150	25	1	291,00 €
SE02200025B	12,7x12,7	200	25	1	388,50 €

## RETE ESAFORT

Rete in filo zincato, elettrosaldata, zincata dopo la saldatura. I fili verticali ed orizzontali, entrambi lineari, sono in acciaio zincato. Applicazioni: recinzioni industriali, ferrovie e statali, recinzioni per animali, gabbie e voliere, protezioni per fiori e piante, grate, pannelli in generale.



Cod.	Maglia	H cm	m	Conf.	Prezzo
Ø filo 0,65 mm					
SF01050025B	6,3x6,3	50	25	1	191,50 €
SF01100025B	6,3x6,3	100	25	1	361,50 €
Ø filo 0,80 mm					
SF05100025B	8,3x8,3	100	25	1	347,00 €
Ø filo 1,05 mm					
SF18050025B	12,7x12,7	50	25	1	143,00 €
SF18060025B	12,7x12,7	60	25	1	170,00 €
SF18080025B	12,7x12,7	80	25	1	223,50 €
SF18100025B	12,7x12,7	100	25	1	275,50 €
Ø filo 1,45 mm					
SF43050025B	19x19	50	25	1	163,00 €
SF43080025B	19x19	80	25	1	254,00 €
SF43100025B	19x19	100	25	1	317,00 €
SF43120025B	19x19	120	25	1	382,00 €
Ø filo 1,45 mm					
SF28050025B	12,7x25,4	50	25	1	174,00 €
SF28080025B	12,7x25,4	80	25	1	274,50 €
SF28100025B	12,7x25,4	100	25	1	339,00 €



## RETE TREFORT

Filo Ø 0,70 mm.

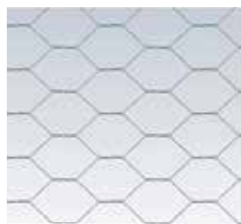

CAVATORTA

Cod.	Maglia	H cm	m	Conf.	Prezzo
028397	2x16	50	50	1	97,10 €
026330	2x16	60	50	1	116,00 €
026331	2x16	80	50	1	154,00 €
026226	2x16	100	50	1	189,50 €

## RETE ELETTROSALDATA ZINCATA

Filo Ø 0,65 mm.



AEL GREEN

Cod.	Maglia	H cm	m	Conf.	Prezzo
GA5100	6,3x6,3	50	25	1	76,40 €
GA5102	6,3x6,3	60	25	1	95,60 €
GA5110	6,3x6,3	100	25	1	152,80 €

## RETE TRIPLA TORSIONE SALDATA 2/16

Rete zincata dopo la saldatura.  
Filo Ø 0,7 mm esterno.



AEL GREEN

Cod.	Maglia	H cm	m	Conf.	Prezzo
GA5535V	16	50	10	1	10,35 €
GA5530V	16	100	10	1	18,95 €
GA5535	16	50	50	1	39,80 €
GA5530	16	60	50	1	47,00 €
GA8264	16	80	50	1	63,70 €
GA8265	16	100	50	1	79,70 €
GA5522	16	150	50	1	118,00 €
GA5523	51	200	50	1	154,00 €

## RETE ELETTROSALDATA ZINCATA

Filo Ø 0,9 mm.



AEL GREEN

Cod.	Maglia	H cm	m	Conf.	Prezzo
GA5190	12,5x12,5	50	10	1	22,00 €
GA5195	12,5x12,5	100	10	1	41,80 €
GA5200	12,5x12,5	50	25	1	54,00 €
GA5205	12,5x12,5	60	25	1	67,80 €
GA5210	12,5x12,5	80	25	1	85,50 €
GA5215	12,5x12,5	100	25	1	106,00 €

## RETE TRIPLA TORSIONE SALDATA 4/51

Rete zincata dopo la saldatura.  
Filo Ø 0,9 mm esterno.



AEL GREEN

Cod.	Maglia	H cm	L rotolo	Conf.	Prezzo
GA8260V	51	50	10	1	6,00 €
GA8262V	51	100	10	1	10,80 €
GA5498	51	50	50	1	27,80 €
GA8260	51	100	50	1	50,20 €
GA8261	51	120	50	1	59,40 €
GA8262	51	150	50	1	74,40 €
GA8263	51	200	50	1	101,20 €

## RETE ELETTROSALDATA PLASTICATA

Filo Ø 0,9 mm interno - Ø 1,0 mm esterno.



AEL GREEN

Cod.	Maglia	H cm	m	Conf.	Prezzo
GA5445	12,5x12,5	50	10	1	19,90 €
GA5448	12,5x12,5	100	10	1	37,20 €
GA5450	12,5x12,5	50	25	1	43,00 €
GA5455	12,5x12,5	60	25	1	55,00 €
GA5460	12,5x12,5	80	25	1	68,90 €
GA5465	12,5x12,5	100	25	1	80,50 €
GA5470	12,5x12,5	125	25	1	96,10 €
GA5475	12,5x12,5	150	25	1	125,00 €



## DISPERSORE CORRENTE

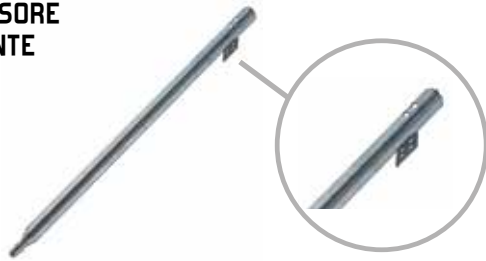

Cod.	Descrizione	Conf.	Prezzo
000648	paletto zincato 150 cm	10	32,10 €
003021	morsetto zincato	1	1,55 €

## SAETTA ZINCATA AD U



Cod.	H cm	cm	Conf.	Prezzo
003017	120	25x25x3	10	7,01 €
003018	150	25x25x3	10	8,77 €
003019	200	25x25x3	10	12,30 €

## PALETTI PLASTIFICATI



Cod.	H cm	mm	Conf.	Prezzo
054345	100	30x30x3,0	10	4,66 €
041395	125	30x30x3,0	10	5,82 €
041396	150	30x30x3,0	10	6,97 €
041397	175	30x30x3,0	10	8,14 €
041398	200	35x35x3,5	10	12,00 €
041399	225	35x35x3,5	10	13,50 €
041400	250	35x35x3,5	10	15,00 €

## SUPPORTO POSA PALETTI T30 SU MURO



Cod.	Descrizione	Conf.	Prezzo
054348	zincato	1	16,35 €
054349	plasticato	1	20,80 €

## PALETTI ZINCATI



Cod.	H cm	mm	Conf.	Prezzo
003010	100	30x30x3,5	10	6,63 €
003011	125	30x30x3,5	10	8,13 €
003012	150	30x30x3,5	10	9,84 €
003013	175	30x30x3,5	10	11,55 €
003014	200	35x35x4,0	10	17,15 €
003015	225	35x35x4,0	10	19,50 €
003016	250	35x35x4,0	10	21,85 €

## SUPPORTO POSA SAETTE SU MURO



Cod.	Descrizione	Conf.	Prezzo
054350	zincato	1	11,90 €
054351	plasticato	1	16,35 €

## SAETTA PLASTICATA AD L



Cod.	H cm	cm	Conf.	Prezzo
041401	120	25x25x3	10	5,74 €
041402	150	25x25x3	10	7,17 €
041403	200	25x25x3	10	10,05 €

## BARRA DI TENSIONE ZINCATA



Cod.	mm	Ø mm	Conf.	Prezzo
061810	1050	8	100	2,96 €
061811	1300	8	100	3,69 €
061812	1550	8	100	4,40 €
061813	1800	8	100	5,10 €
061814	2050	8	100	5,81 €

**TIRAFILO ZINCATO E PLASTICATO**



Cod.	Tipo	cm	Pz	Conf.	Prezzo
009192	zincato	9,50x3	100	1	0,88 €
004834	plastificato	9,50x3	100	1	0,97 €

**PINZA CHIUSURA ANELLI RETI**

MUNDIAL



Cod.	Descrizione	mm	Ø foro mm	Conf.	Prezzo
14140	mod. Piccolo	210	6,3	1	17,95 €
14142	mod. Grande	210	9,3	1	20,60 €

**TIRAFILO ZINCATO E PLASTICATO**



Cod.	Tipo	cm	Pz	Conf.	Prezzo
VQ01002100B	zincato	9,50x3	100	1	1,85 €
VQ02002100B	plastificato	9,50x3	100	1	2,18 €

**ANELLI RETE**

MUNDIAL

Finitura zincata.



Cod.	mm	Descrizione	kg	Conf.	Prezzo
14150	15x5	piccoli	1	1	13,00 €
14152	22x7	grandi	1	1	13,00 €

**TENDIFILO BREVETTATO ZINCATO**

STAW

Per filari medio corti con filo Ø 5 mm.



Cod.	n°	Conf.	Prezzo
148560	1	1	1,71 €
148561	2	1	2,06 €

**PINZA E PUNTI PER RETE**



Rapid



Cod.	Descrizione	Modello	Conf.	Prezzo
062772	pinza	FP222	1	57,20 €
062773	punti zincati	VR22 - 1,6 mm	1	27,50 €
062774	punti verdi	VR22 - 1,6 mm	1	41,10 €

**MANIGLIA PER TENDIFILO**

STAW



Cod.	Descrizione	Conf.	Prezzo
148563	brevettato	1	6,30 €

**ACCESSORI AGGRAFFATRICE**

CAVATORTA



Cod.	Descrizione	mm	Pz	Conf.	Prezzo
VQ2210B	pinza	16-20	-	1	26,10 €
VQ2625B	punti verdi	16	250	1	8,46 €
VQ2430B	punti verdi	20	1000	1	30,50 €

**FILI DI TENSIONE**

CAVATORTA

Plastificato verde.



Cod.	Ø mm	m	Conf.	Prezzo
FIV27364100B	2,7/3,6	100	1	27,85 €

## FILO FERRO PLASTIFICATO

100 m.



Cod.	Ø mm	Conf.	Prezzo
GA5718P	1,8	1	6,08 €
GA5720	2,7	1	12,30 €
GA5720P	3,3	1	15,26 €

## FILO FERRO ZINCATO E PLASTICATO GALVAPLAX

Particolarmente adatto sia nel settore agricolo sia in quello industriale con spiccata acidità dell'ambiente.



Cod.	Descrizione	mm	m	Conf.	Prezzo
056664	fine	1,5 - 1,8	1356	1	5,47 €
000351	medio	2,2 - 2,6	927	1	4,90 €
011484	grosso	2,7 - 3,2	821	1	4,83 €

## FILO FERRO ZINCATO



Cod.	n°	mm	Conf.	Prezzo
000349	5	1,00	25	4,81 €
001428	6	1,10	25	4,21 €
001429	8	1,30	25	4,44 €
001430	10	1,50	25	3,63 €
001431	12	1,80	25	3,42 €
039302	13	2,00	25	3,35 €
001432	14	2,20	25	3,32 €
001433	15	2,40	25	3,29 €
001434	16	2,70	25	3,27 €
000350	17	3,00	25	3,27 €
001435	18	3,50	25	3,27 €
011588	20	4,50	25	3,27 €

## FILO FERRO ZINCATO Galfort Doppia Zincatura



Cod.	Descrizione	mm	Conf.	Prezzo
001449	16	2,70	500	3,79 €

## FILO FERRO COTTO BIANCO CARPENTERIA IN BOBINA



Cod.	Descrizione	Conf.	Prezzo
001453	in bobina	25	3,03 €

## FILO FERRO COTTO NERO



Cod.	n°	Ø mm	Conf.	Prezzo
001441	13	2	25	3,53 €
001444	17	3	25	3,48 €

## FILO MULTIUSO CON ZINCATURA A CALDO

In rotolo.



Cod.	Ø mm	m	Conf.	Prezzo
15.10.150.1	1,50	50	10	3,42 €
15.10.180.1	1,80	50	10	4,46 €
15.11.220.1	2,20	100	5	11,35 €
15.11.270.1	2,70	100	5	16,20 €

## FILO MULTIUSO CON ZINCATURA A CALDO



Cod.	Ø mm	m	Conf.	Prezzo
15.01.080.1	0,80	40	30	1,04 €
15.01.090.1	0,90	30	30	1,04 €
15.01.100.1	1,00	27	30	1,04 €
15.01.120.1	1,20	25	30	1,04 €
15.01.130.1	1,30	22	30	1,04 €
15.01.150.1	1,50	16	30	1,04 €
15.01.180.1	1,80	12	30	1,04 €
15.01.200.1	2,00	10	30	1,04 €
15.01.220.1	2,20	9	30	1,04 €
15.01.250.1	2,50	7	30	1,04 €

## FILO MULTIUSO CON ZINCATURA A CALDO

Filo multiuso con zincatura a caldo rivestito con PVC. In rotolo.



Cod.	Ø mm	m	Conf.	Prezzo
15.02.070.1	0,70	50	30	1,18 €
15.02.090.1	0,90	33	30	1,04 €
15.02.110.1	1,10	24	30	1,04 €
15.02.140.1	1,40	13	30	1,04 €
15.02.160.1	1,60	10	30	1,04 €
15.02.180.1	1,80	7	30	1,04 €
15.02.220.1	2,20	5	30	1,04 €

## FILO MULTIUSO CON ZINCATURA A CALDO

Filo multiuso con zincatura a caldo rivestito con PVC. In rotolo.



Cod.	Ø mm	m	Conf.	Prezzo
15.12.180.1	1,80	50	10	4,09 €
15.12.200.1	2,00	50	10	4,85 €
15.12.270.1	2,70	50	10	6,08 €
15.13.180.1	1,80	100	5	7,20 €
15.13.200.1	2,00	100	5	9,13 €
15.13.270.1	2,70	100	5	11,85 €

## FUNE ZINCATA COMMERCIALE

Fune commerciale 42 fili. In rotolo.



Cod.	Ø mm	m	Conf.	Prezzo
17.02.010.2	2	10	10	2,22 €
17.02.025.2	2	25	10	5,04 €
17.02.100.1	2	100	1	16,95 €
17.03.010.2	3	10	10	3,63 €
17.03.025.2	3	25	10	8,96 €
17.03.100.1	3	100	1	29,50 €

## FUNE ZINCATA COMMERCIALE

Fune commerciale 72 fili. In rotolo.



Cod.	Ø mm	m	Conf.	Prezzo
17.04.010.2	4	10	10	5,19 €
17.04.025.2	4	25	10	12,35 €
17.04.100.1	4	100	1	36,90 €
17.05.010.2	5	10	10	6,34 €
17.05.025.2	5	25	10	15,15 €
17.05.100.1	5	100	1	15,15 €
17.06.010.2	6	10	10	7,90 €
17.06.025.2	6	25	10	19,35 €
17.06.100.1	6	100	1	67,60 €
17.08.010.2	8	10	10	12,30 €
17.08.025.2	8	25	10	30,60 €
17.08.050.1	8	50	1	110,50 €
17.08.100.1	8	100	1	110,50 €
17.10.050.1	10	50	1	88,10 €

## FUNE ACCIAIO INOX 316

49 fili. In rotolo.



Cod.	m	Ø mm	Carico rottura kg	Conf.	Prezzo
127118	25	2	260 ca.	10	11,65 €
127119	25	3	520 c.a.	10	20,40 €
127120	25	4	970 c.a.	1	34,50 €
127121	25	5	1500 c.a.	1	69,90 €
127122	25	6	2100 c.a.	1	68,10 €
127123	25	8	3800 c.a.	1	117,00 €

## FILO ZINCATO ART. 9



Cod.	N°	m	Conf.	Prezzo
025635	4	23	10	1,66 €
025636	6	19	10	1,66 €
025637	8	14	10	1,66 €
025638	10	12	10	1,66 €
026045	12	11	10	1,66 €

## FILO PLASTIFICATO ART. 18



filotecnica

Cod.	N°	m	Conf.	Prezzo
025630	4	25	10	1,68 €
025631	6	20	10	1,68 €
025632	8	16	10	1,68 €
025633	10	13	10	1,68 €
025634	12	9	10	1,68 €

## FILO RAME MAGNUM ART.2



filotecnica

Cod.	mm	m	Conf.	Prezzo
001461	1,5	19	1	16,30 €
015161	2,5	19	1	25,20 €

## FILO OTTONE ART.19



filotecnica

Cod.	mm	m	Conf.	Prezzo
026043	0,5	30	10	2,76 €
026044	0,8	12	10	2,76 €

## FILO ZINCATO FIORE ART. 4



filotecnica

Cod.	N°	m	Conf.	Prezzo
000353	4	25	10	1,08 €

## FILO RAME ART.3



filotecnica

Cod.	mm	m	Conf.	Prezzo
026046	0,5	30	10	2,76 €
026047	0,8	12	10	2,76 €

## FILO ACCIAIO ARMONICO ART. 12



filotecnica

Cod.	mm	m	Conf.	Prezzo
001458	0,8	22	10	2,40 €
000362	1,0	14	10	2,40 €
008089	1,4	7	10	2,28 €



## CHIODI TESTA PIANA

L'impiego è rivolto ai settori edile, artigianale, industriale, agricolo e zootecnico. Confezione da 5 kg.



Cod.	Misura	Conf.	Prezzo
PP13305KA	13x30	4	22,20 €
PP14405KA	14x40	4	20,00 €
PP15505KA	15x50	4	18,80 €
PP16605KA	16x60	4	16,60 €
PP17705KA	17x70	4	16,60 €
PP18805KA	18x80	4	16,60 €
PP201005KA	20x100	4	16,60 €
PP211205KA	21x120	4	16,60 €
PP231505KA	23x150	4	18,05 €
PP241805KA	24x180	4	20,10 €
PP242005KA	24x200	4	20,85 €
PP252505KA	25x250	4	18,05 €

## CHIODI ACCIAIO TESTA BOMBATA

L'impiego è rivolto principalmente ai settori edile, industriale ed artigianale. Confezione da 2,5 kg.



Cod.	Misura	Conf.	Prezzo
PAB30302K5A	3,0x30	4	15,00 €
PAB35402K5A	3,5x40	4	13,85 €
PAB35502K5A	3,5x50	4	13,85 €
PAB35602K5A	3,5x60	4	13,85 €
PAB35702K5A	3,5x70	4	13,85 €

## CHIODI BRICOLINE TESTA PIANA

L'impiego è rivolto al settore professionale e del bricolage. Confezione da 250 g.



Cod.	Misura	Conf.	Prezzo
BP05150K25B	1,0x15	40	4,13 €
BP08200K25B	1,3x20	40	4,13 €
BP14400K25B	2,2x40	40	3,17 €
BP15500K25B	2,4x50	40	3,17 €
BP16600K25B	2,7x60	40	3,17 €
BP18800K25B	3,5x80	40	3,17 €

## CHIODI BRICOLINE TESTA PIANA

L'impiego è rivolto al settore professionale e del bricolage. Confezione da 500 g.



Cod.	Misura	Conf.	Prezzo
BP13300K5B	2,0x30	16	4,18 €
BP14400K5B	2,2x40	16	4,18 €
BP15500K5B	2,4x50	16	4,18 €
BP16600K5B	2,7x60	16	4,18 €
BP17700K5B	3,0x70	16	4,18 €
BP18800K5B	3,5x80	16	4,18 €
BP201000K5B	4,5x100	16	4,18 €

## CHIODI BRICOLINE TESTA PIANA

L'impiego è rivolto al settore professionale e del bricolage. Confezione da 1 kg.



Cod.	Misura	Conf.	Prezzo
BP13301KB	2,0x30	12	6,23 €
BP14401KB	2,2x40	12	6,23 €
BP15501KB	2,4x50	12	6,23 €
BP16601KB	2,7x60	12	6,23 €
BP17701KB	3,0x70	12	6,23 €
BP18801KB	3,5x80	12	6,23 €
BP201001KB	4,5x100	12	6,23 €

## CHIODI BRICOLINE CAMBRETTE

L'impiego è rivolto al settore professionale e del bricolage. Confezione da 250 g.



Cod.	Misura	Conf.	Prezzo
BC12200K25B	1,8x20	40	4,13 €
BC14250K25B	2,2x25	40	3,17 €
BC16300K25B	2,7x30	40	3,17 €

## CHIODI ACCIAIO GRUPPINO

L'impiego è rivolto al settore professionale e del bricolage. Confezione da 1 kg.



Cod.	Misura	Conf.	Prezzo
BAG15251KB	1,5x25	12	14,10 €
BAG15301KB	1,5x30	12	14,10 €
BAG15351KB	1,35x35	12	14,10 €
BAG15401KB	1,5x40	12	14,10 €

## CHIODI BRICOLINE GRUPPINO

CAVATORTA

L'impiego è rivolto al settore professionale e del bricolage. Confezione da 250 g.



Cod.	Misura	Conf.	Prezzo
BG06200K25B	1,1x50	40	4,13 €
BG08250K25B	1,3x25	40	4,13 €
BG10300K25B	1,5x30	40	4,13 €
BG12400K25B	1,8x40	40	3,17 €
BG14500K25B	2,2x50	40	3,17 €

## CHIODI FERRO PUNTA TPL

Confezione da 1 kg.



Cod.	mm	Conf.	Prezzo
175273	11x16	1	7,73 €
175276	12x20	1	6,90 €
175277	12x25	1	6,90 €
175279	12x30	1	6,90 €
175253	17x22	1	5,88 €
175254	17x25	1	5,88 €
175255	17x30	1	5,88 €
175256	17x35	1	5,88 €
175257	17x40	1	5,88 €

## CHIODI GRUPPINO ACCIAIO

Confezione da 1 kg.



Cod.	mm	Conf.	Prezzo
175112	1,2x20	1	10,60 €
175113	1,2x25	1	10,60 €
175114	1,2x30	1	10,60 €
175123	1,5x25	1	10,60 €
175124	1,5x30	1	10,60 €
175125	1,5x40	1	10,60 €

## CHIODI FERRO PUNTA TPL

Confezione da 1 kg.



Cod.	mm	Conf.	Prezzo
175554	14x40	1	4,06 €
175555	15x50	1	4,06 €
175556	16x60	1	4,06 €
175557	17x70	1	4,06 €
175558	18x80	1	4,06 €
175560	20x100	1	4,06 €

## CHIODI CAMBRETTE FERRO

Confezione da 1 kg.



Cod.	mm	Conf.	Prezzo
175163	11x16	1	6,90 €
175165	12x20	1	6,63 €
175167	13x25	1	6,49 €
175168	16x30	1	6,08 €
175170	17x35	1	6,08 €
175174	18x40	1	6,08 €

## CHIODI FERRO PUNTA TPL

Confezione da 500 g.



Cod.	mm	Conf.	Prezzo
175583	13x30	1	2,83 €
175584	14x40	1	2,83 €
175585	15x50	1	2,83 €
175586	16x60	1	2,83 €
175588	18x80	1	2,83 €
175590	20x100	1	2,83 €

## CHIODI GRUPPINO FERRO

Confezione da 1 kg.



Cod.	mm	Conf.	Prezzo
175202	5x15	1	8,84 €
175205	8x20	1	6,90 €
175206	8x25	1	7,00 €
175208	9x30	1	6,16 €
175218	12x40	1	6,16 €
175223	13x50	1	6,16 €

## CHIODI FERRO PUNTA TPL

Confezione da 250 g.



Cod.	mm	Conf.	Prezzo
175613	13x30	1	2,79 €
175614	14x40	1	2,79 €
175615	15x50	1	2,79 €
175616	16x60	1	2,79 €
175617	17x70	1	2,79 €
175618	18x80	1	2,79 €
175620	20x100	1	2,79 €

**CARTELLO CIVILE  
PASSO CARRABILE**



Cod.	cm	Conf.	Prezzo
024906	30x20	10	1,24 €

**CARTELLO CIVILE LASCIARE LIBERO  
IL PASSAGGIO**



Cod.	cm	Conf.	Prezzo
024780	30x20	10	1,40 €

**CARTELLO CIVILE  
SOSTA VIETATA**



Cod.	cm	Conf.	Prezzo
024777	30x20	10	1,40 €

**CARTELLO CIVILE  
PARCHEGGIO PRIVATO**



Cod.	cm	Conf.	Prezzo
024781	30x20	10	1,24 €

**CARTELLO CIVILE SOSTA VIETATA  
ANCHE DI NOTTE**



Cod.	cm	Conf.	Prezzo
024778	30x20	10	1,24 €

**CARTELLO CIVILE  
CANCELLO AUTOMATICO**



Cod.	cm	Conf.	Prezzo
024782	30x20	10	1,24 €

**CARTELLO CIVILE DIVIETO DI SOSTA  
PROPRIETÀ PRIVATA**



Cod.	cm	Conf.	Prezzo
024779	30x20	10	1,24 €

**CARTELLO CIVILE VIETATO L'ACCESSO  
PROPRIETÀ PRIVATA**



Cod.	cm	Conf.	Prezzo
024783	30x20	10	1,40 €

**CARTELLO CIVILE RIMOZIONE FORZATA**



Cod.	cm	Conf.	Prezzo
024820	30x20	10	1,24 €

**CARTELLO CIVILE  
VIETATO L'ACCESSO**



Cod.	cm	Conf.	Prezzo
024784	30x20	10	1,40 €

## CARTELLO CIVILE VIETATO L'INGRESSO



Cod.	cm	Conf.	Prezzo
024787	30x20	10	1,24 €

## CARTELLO CIVILE DISPERSIONE CORRENTE



Cod.	cm	Conf.	Prezzo
024907	30x020	10	1,24 €

## CARTELLO CIVILE VIETATO ACCESSO AI NON ADDETTI



Cod.	cm	Conf.	Prezzo
024788	30x20	10	1,40 €

## CARTELLO CIVILE USCITA EMERGENZA



Cod.	cm	Conf.	Prezzo
024790	30x20	10	1,24 €

## CARTELLO CIVILE VIETATO FUMARE



Cod.	cm	Conf.	Prezzo
024789	30x20	10	1,22 €

## CARTELLO CIVILE USCITA EMERGENZA DESTRA



Cod.	cm	Conf.	Prezzo
024791	30x20	10	1,24 €

## CARTELLO CIVILE PARCHEGGIO RISERVATO CONDOMINI



Cod.	cm	Conf.	Prezzo
024785	30x20	10	1,24 €

## CARTELLO CIVILE USCITA EMERGENZA SINISTRA



Cod.	cm	Conf.	Prezzo
024792	30x20	10	1,24 €

## CARTELLO CIVILE PARCHEGGIO RISERVATO CLIENTI



Cod.	cm	Conf.	Prezzo
024786	30x20	10	1,24 €

## CARTELLO CIVILE ESTINTORE



Cod.	cm	Conf.	Prezzo
024809	30x20	10	1,24 €

CARTELLO CARICHI SPORGENTI POLIIONDA



Cod.	Descrizione	Conf.	Prezzo
008549	non a norma	10	6,00 €
027396	in alluminio a norma CEE - 50x50 cm	10	41,40 €

CARTELLO CIVILE VENDESI



Cod.	cm	Conf.	Prezzo
024800	30x20	10	1,37 €
061599	60x40	10	3,22 €

CARTELLO CIVILE USCITA SICUREZZA PASSAGGIO LIBERO



Cod.	cm	Conf.	Prezzo
024794	30x20	10	1,24 €

CARTELLO CIVILE AFFITTASI



Cod.	cm	Conf.	Prezzo
024801	30x20	10	1,40 €
061598	60x40	10	3,22 €

CARTELLO CIVILE DIVIETO SCARICO MERCE



Cod.	cm	Conf.	Prezzo
024795	30x20	10	1,22 €

CARTELLO CIVILE STRADA PRIVATA



Cod.	cm	Conf.	Prezzo
024798	30x20	10	1,40 €

CARTELLO CIVILE COLTIVAZIONI PERICOLOSE



Cod.	cm	Conf.	Prezzo
024796	30x20	10	1,24 €

CARTELLO CIVILE PROPRIETÀ PRIVATA



Cod.	cm	Conf.	Prezzo
024799	30x20	10	1,37 €

CARTELLO CIVILE VIETATO L'INGRESSO



Cod.	cm	Conf.	Prezzo
024793	30x20	10	6,79 €

CARTELLO CIVILE CANI DA GUARDIA



Cod.	cm	Conf.	Prezzo
024817	30x20	10	1,37 €



## CARTELLO CIVILE ATTENTI AL CANE LUPO



Cod.	cm	Conf.	Prezzo
024812	30x20	10	1,37 €

## CARTELLO ALLUMINI SOSTANZE VELENOSE



Cod.	cm	Conf.	Prezzo
040994	30x20	10	6,99 €

## CARTELLO CIVILE ATTENTI AL CANE FEROCO



Cod.	cm	Conf.	Prezzo
024815	30x20	10	1,24 €

## CARTELLO ALLUMINIO LOCALE VIDEO SORVEGLIATO



Cod.	cm	Conf.	Prezzo
018794	30x20	10	6,99 €

## CARTELLO CIVILE ATTENTI AL CANE DOBERMAN



Cod.	cm	Conf.	Prezzo
024814	30x20	10	1,37 €

## CARTELLO ADESIVO LOCALE VIDEO SORVEGLIATO



Cod.	cm	Conf.	Prezzo
030724	18x12	10	3,80 €

## CARTELLO CIVILE ATTENTI AL CANE E AL PADRONE



Cod.	cm	Conf.	Prezzo
024816	30x20	10	1,40 €

## CARTELLO CONCESSIONE EDILE



Cod.	cm	Conf.	Prezzo
061594	68x43	10	2,27 €
061595	60x80	10	5,30 €

## CARTELLO CIVILE DIVIETO ENTRATA CANI



Cod.	cm	Conf.	Prezzo
024819	30x20	10	1,24 €

## CARTELLO CIVILE CANTIERE CON SIMBOLI



Cod.	cm	Conf.	Prezzo
061596	88x68	10	10,25 €
061597	88x138	10	15,45 €

### CASSETTA POSTALE MIA + PLACCA

Sportello zincato giallo.  
Con tetto.



Cod.	Descrizione	cm	Conf.	Prezzo
PN02000	corpo + sportello	33x27x11	4	52,90 €
PN02002	placca cuccia	-	2	28,25 €
PN02003	placca gufo	-	2	28,25 €
PN02004	placca gatto	-	2	28,25 €

### CASSETTA MOD. DUBLO PER ESTERNO F.TO RIVISTA

Modello con tetto. In acciaio inox 18/10  
finitura TDL o ghisa.



Cod.	Descrizione	cm	Conf.	Prezzo
CPDR2EIXL	acciaio inox	22x11xh32,5	1	70,80 €

### CASSETTA MOD. CHALET PER ESTERNO

Legia zincata verniciata.



Cod.	Descrizione	cm	Conf.	Prezzo
GA3330	ghisa	36x10,5xh37	1	41,50 €

### CASSETTA POSTA INOX EVOLUZIONE TETTO APRIBILE



Cod.	Descrizione	cm	Conf.	Prezzo
PN00418	acciaio inox	32x22x7,5	1	36,40 €

### CASSETTA POSTALE EFFE-T EVO PER ESTERNO

Acciaio inox 18/10 finitura TDL.



Cod.	Descrizione	cm	Conf.	Prezzo
CPFTIXE	acciaio inox	22x11xh32,5	1	44,40 €

### CASSETTA POSTA SERRATURA CILINDRO



Cod.	Descrizione	cm	Conf.	Prezzo
2005CT4YB	bianca	35x23x8	1	23,10 €
2005CT4YV	verde	35x23x8	1	25,20 €
2005CT4YN	nera	35x23x8	1	25,20 €

### CASSETTA MOD. EFFE-T PER ESTERNO

Modello con tetto. In acciaio inox 18/10  
finitura TDL o ghisa.



Cod.	Descrizione	cm	Conf.	Prezzo
CPFTIX	acciaio inox	22x11xh32	1	44,40 €
CPFTGH	ghisa	22x11xh32	1	36,20 €

### CASSETTA MOD. VILLA PER ESTERNO

Formato rivista.



Cod.	Descrizione	cm	Conf.	Prezzo
PN00258	acciaio inox	25x10xh40,5	1	52,90 €

## CASSETTA POSTA MOD. PECHINO

Acciaio inox 18/10 finitura TDL.



Cod.	Descrizione	cm	Conf.	Prezzo
CPPEIX	acciaio inox	26x7xh38	1	65,70 €

## CASSETTA POSTALE UNO MAXI

La cassetta postale Uno Maxi è un formato rivista per esterni.



Cod.	Descrizione	cm	Conf.	Prezzo
CPUTMGH	ghisa	26,3x7xh39,5	1	47,20 €
CPUTM	rossa	26,3x7xh39,5	1	47,20 €
CPUTMV	verde	26,3x7xh39,5	1	47,20 €

## CASSETTA POSTA SIRIO

Cassetta postale per esterni in lamiera elettrozincata verniciata alle polveri. Adatta per installazioni a muro o cancellata con pratica apertura dall'alto.



Cod.	Descrizione	cm	Conf.	Prezzo
CPSIAV	avorio	28x11xh38,5	1	49,60 €
CPSIGH	ghisa	28x11xh38,5	1	49,60 €

## CASSETTA RACCOGLI PUBBLICITÀ

Permette di non confondere la propria corrispondenza privata con tutta la reclame che intasa le nostre buchette della posta, ma soprattutto evita di dover aprire a sconosciuti che vogliono distribuire pubblicità.



Cod.	Descrizione	cm	Conf.	Prezzo
CPPTAR	argento	34,5x12,5xh38,5	1	40,60 €

## CASSETTA POSTALE ESSE

Dal disegno classico, le cassette postali della "Serie ESSE" sono adattabili in qualsiasi contesto. In alluminio anodizzato o verniciato, disponibili in diversi colori.



Cod.	Descrizione	cm	Conf.	Prezzo
CPSEBR	bronzo	27,4x7xh29	1	50,40 €
CPSEGH	ghisa	27,4x7xh29	1	53,60 €
CPSEAR	argento	27,4x7xh29	1	50,40 €

## RACCOGLI PUBBLICITÀ

In lamiera zincata e policarbonato trasparente.



Cod.	cm	Conf.	Prezzo
GA3338	29x37x5x12	1	63,00 €

## CASSETTA MOD. EUROPA PER ESTERNO F.TO RIVISTA

Formato rivista. In alluminio pressofuso.



Cod.	Descrizione	cm	Conf.	Prezzo
CPEUR	rosso	29x10xh39	1	113,50 €
CPEUG	grigio	29x10xh39	1	113,50 €
CPEUN	nero	29x10xh39	1	113,50 €
CPEUV	verde	29x10xh39	1	113,50 €

## CASSETTA MOD. TOPOLINO PER ESTERNO F.TO RIVISTA

Cassetta originale americana in lamiera di acciaio zincato. Formato rivista.



Cod.	Descrizione	cm	Conf.	Prezzo
CPTR	rosso	48x17xh22	1	35,40 €
CPTN	nero	48x17xh22	1	35,40 €
CPTA	alluminio	48x17xh22	1	43,60 €
CPPT	palo per topolino	48x17xh22	1	30,00 €

### CASSETTA REGIE POSTE PER ESTERNO

In alluminio pressofuso  
verniciato. Formato rivista.



Cod.	Descrizione	cm	Conf.	Prezzo
GA3335	ghisa	25,5x8xh41	1	35,80 €
GA3336	rosso	25,5x8xh41	1	35,80 €
GA3337	verde	25,5x8xh41	1	35,80 €

### CHIAVE GREZZA



Cod.	Descrizione	Conf.	Prezzo
CP31CHSX	sinistra	1	2,42 €
CP31CHDX	destra	1	2,42 €

### SERRATURA TONDO MOBILE FAI PER CASSETTA

In ottone.



Cod.	mm	Conf.	Prezzo
031852	17,5	1	15,60 €
031853	21	1	16,05 €
031854	26	1	17,05 €

### LEVETTA DIRITTA PER CILINDRO



Cod.	Descrizione	Conf.	Prezzo
122686	diritta	12	2,60 €

### LEVETTA ZANCATA PER CILINDRO



Cod.	Descrizione	Conf.	Prezzo
122687	zancata	12	2,60 €

### CASSETTA PORTACHIAVI PRIVAT

Lamiera verniciata a polvere epossidica.  
Possibilità di fissaggio a muro.



Cod.	Descrizione	mm	Conf.	Prezzo
062841	20 posti	160x200x70	1	20,50 €
062842	48 posti	240x300x70	1	26,45 €
062843	84 posti	240x300x70	1	32,20 €

### CASSETTA PER PANE

In acciaio inox.



Cod.	mm	kg	Conf.	Prezzo
062840	250x230x340	2	1	50,20 €

### ARMADIETTO GAS

Serratura a vite quadrata.



Cod.	mm	Descrizione	Conf.	Prezzo
062844	300x500x250	lamiera zincata	1	39,20 €
062845	400x500x250	lamiera zincata	1	47,60 €
062846	400x600x250	lamiera zincata	1	53,20 €
062847	500x600x250	lamiera zincata	1	56,00 €

062856	600x40x250	acciaio inox	1	106,50 €
--------	------------	--------------	---	----------

### SPORTELLO ARMADIETTO GAS

Profondità 60 mm.



Cod.	mm	Descrizione	Conf.	Prezzo
062848	300x500	lamiera zincata	1	35,00 €
062849	400x500	lamiera zincata	1	42,00 €
062850	400x600	lamiera zincata	1	44,80 €
062851	500x600	lamiera zincata	1	47,60 €

062857	600x40	acciaio inox	1	32,70 €
--------	--------	--------------	---	---------

## SCHIENALE ARMADIETTO GAS

In lamiera zincata.



Cod.	mm	Conf.	Prezzo
062852	300x500	1	8,40 €
062853	400x500	1	11,20 €
062854	400x600	1	12,60 €
062855	500x600	1	14,00 €

## SERRATURA ARMADIETTO GAS



Cod.	Descrizione	Conf.	Prezzo
143920	serratura con chiave	1	3,30 €

## TAVELLINO PER SPORTELLI GAS METANO

In ferro zincato. Chiave a richiesta.



Cod.	Descrizione	Conf.	Prezzo
879021.000	ferro zincato	50	3,19 €

## CHIAVE PER TAVELLINO GAS METANO



Cod.	Descrizione	Conf.	Prezzo
879021A.000	in plastica	50	0,62 €
879021AM.000	in zama	50	1,19 €

## CHIAVE UNIVERSALE MULTIUSO A CROCE

Chiave universale multiuso con 4 profili. Idonea per l'apertura di cassette per contatori gas, Enel, pannelli di comandi elettrici, manichette antincendio, cancelli automatici, torni per officina, compressori.



Cod.	Descrizione	Conf.	Prezzo
797200	universale - 4 profili	1	6,26 €

## CASSAFORTE A MURO IDEAL 5

Spessore frontale 5 mm. Spessore corpo 2 mm. Catenacci girevole. Sistema di chiusura doppia mappa. Ripiani 1.



Cod.	HxLxP mm	kg	Conf.	Prezzo
122560	180x260x150	7	1	75,20 €
122561	200x300x150	8	1	85,70 €
122563	200x300x200	9	1	89,80 €
122565	300x410x200	15	1	161,00 €
122568	340x460x200	17	1	200,00 €

Cod.	Descrizione	Conf.	Prezzo
122557	chiave doppia mappa	1	5,04 €

## CASSAFORTE DIGITALE A MURO SUPRA

Spessore frontale in acciaio speciale 6 mm. Spessore corpo 2 mm. 2 catenacci Ø 20 mm. Sistema di apertura elettronico. Codice utente e codice master da 4 a 10 cifre. Sistema di sblocco di emergenza con chiave speciale. Ripiani 2.



Cod.	HxLxP mm	kg	Conf.	Prezzo
122570	260x360x150/250	8	1	169,50 €
122573	320x420x150/250	13	1	201,00 €

## CASSETTA VALORI ELEGANT

In acciaio verniciato di grande resistenza e qualità. Design dai bordi arrotondati e finitura testurizzata. Incorpora un vassoio nero multifunzione per conservare oggetti e monete. Con chiave seghettata. Colore blu.



Cod.	Misura	LxPxH mm	Conf.	Prezzo
122512	2	90x200x160	1	15,60 €
122516	4	90x300x240	1	24,40 €



**ARMADIO FUCILI**

4/5 posti fucile + tesoretto dotato di serratura in zama cromata con 2 chiavi. Finitura effetto legno. Con basi appoggia calcio in spugne nera e appoggia cannaq in polietilene antigraffio.



Cod.	cm	kg	Conf.	Prezzo
122538	140x26x23	60	1	447,00 €

**LUCCHETTO TSA**

Assicura che il contenuto della valigia possa essere controllato dalle dogane senza dover danneggiare la valigia o la cintura bagagli. Combinazione a 4 cifre. In vari colori.



Cod.	mm	Conf.	Prezzo
127577	28x43x13	6	14,70 €

**LUCCHETTO OTTONE A COMBINAZIONE**

In ottone massiccio, con spigoli smussati antiabrasione. Arco in acciaio cromato.



Cod.	mm	Descrizione	Conf.	Prezzo
030012	21x30x10	3 dischi	12	13,75 €
030014	28x41x12	3 dischi	12	15,85 €
030016	38x49,5x13	4 dischi	12	23,00 €

**LUCCHETTO INOX MARE**

Resistente alla corrosione.



Cod.	mm	Conf.	Prezzo
032964	30x28x13	12	15,65 €
032965	40x33x15	12	18,35 €
032966	50x41x17	6	25,10 €

**LUCCHETTO INOX MARE ARCO LUNGO**

Resistente alla corrosione.



Cod.	mm	Conf.	Prezzo
132629	30	12	16,55 €
132630	40	6	23,65 €
132631	50	6	28,10 €

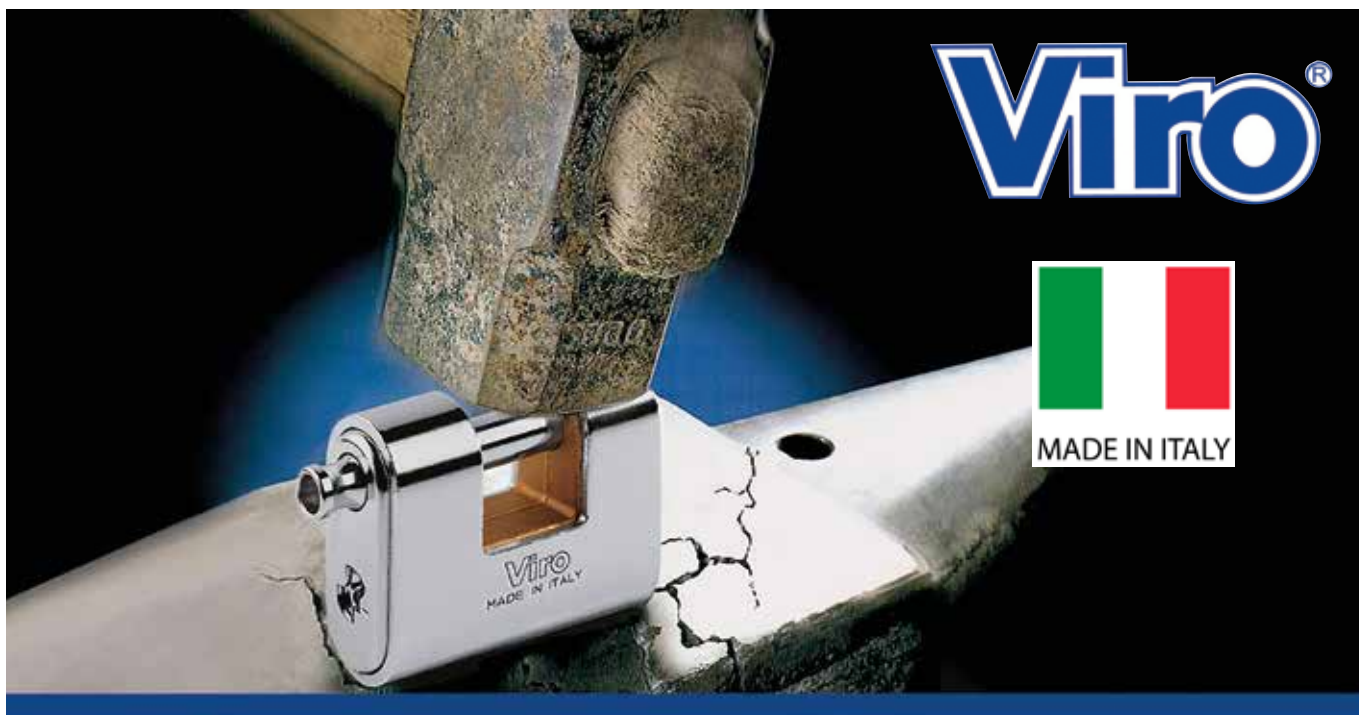

**LUCCHETTO IN OTTONE BLISTER**

Con arco corto.



Viro

Cod.	mm	Conf.	Prezzo
029965	16	12	5,93 €
029966	20	12	4,89 €
029968	25	12	6,14 €
029971	30	12	7,18 €
029972	40	12	8,22 €
029973	50	6	12,50 €
029976	60	6	17,80 €

**LUCCHETTO IN OTTONE ARCO LUNGO**

Chiusura a scatto.



Viro

Cod.	mm	Luce arco mm	Conf.	Prezzo
127579	25	AL 27	12	6,87 €
127580	30	AL 32	12	8,02 €
127582	40	AL 42	12	9,47 €
127584	50	AL 49	6	14,15 €

**LUCCHETTO IN OTTONE ARCO EXTRA LUNGO**

Chiusura a scatto.



Viro

Cod.	mm	Luce arco mm	Conf.	Prezzo
127588	30	AL 64	12	8,33 €
127589	40	AL 64	12	9,78 €
127590	50	AL 90	6	14,90 €

**LUCCHETTO IN OTTONE PESANTE**

Con arco corto.



AXEL

Cod.	mm	Conf.	Prezzo
FU-2660	20	12	2,07 €
FU-2665	25	12	2,54 €
FU-2670	30	12	3,71 €
FU-2675	40	12	5,09 €
FU-2680	50	12	9,01 €
FU-2685	60	12	11,60 €

**LUCCHETTO IN OTTONE PESANTE**

Con arco lungo.



AXEL

Cod.	mm	Conf.	Prezzo
FU-2715	30 - luce 30	12	4,78 €
FU-2720	40 - luce 40	12	6,49 €

**LUCCHETTO ADITUS ARCO NORMALE**

Corpo in ottone satinato e verniciato, arco in acciaio temperato e cromato. Due chiavi in dotazione.



ISEO

Cod.	mm	Luce arco mm	Conf.	Prezzo
090300	20	10	12	2,58 €
090301	25	15,5	12	2,91 €
090303	30	16	12	3,83 €
090305	40	23,9	12	5,47 €
090308	50	29,5	6	9,96 €
090310	60	37,5	6	15,50 €
090311	70	41	6	19,45 €

**LUCCHETTO ADITUS ARCO LUNGO**

Corpo in ottone satinato e verniciato, arco in acciaio temperato e cromato. Due chiavi in dotazione.



ISEO

Cod.	mm	Luce arco mm	Conf.	Prezzo
090302	25	25	12	3,29 €
090304	30	46	12	4,49 €
090306	40	47	12	6,00 €
090309	50	50	6	11,30 €

### LUCCHETTO ADITUS UNICA CIFRATURA

Corpo in ottone satinato e verniciato, arco in acciaio temperato cromato. Due chiavi in dotazione. Cifratura a scelta.



Cod.	mm	Luce arco mm	Conf.	Prezzo
090316	25	15,5	12	3,47 €
090317	30	16	12	4,48 €
090315	40	23,9	12	6,45 €
090318	50	29,5	6	11,60 €

### LUCCHETTO IUSTUS UNICA CIFRATURA RIPETIBILE

Corpo in ottone, arco in acciaio cromato. Due chiavi in dotazione. Cifratura unica ripetibile.



Cod.	mm	Luce arco mm	Conf.	Prezzo
090357	40 (3154)	22	12	13,50 €
090358	40 (3155)	22	12	13,50 €
090361	50 (4063)	28	10	22,10 €
090362	50 (4084)	28	10	22,10 €
090363	50 (4135)	28	10	22,75 €

### LUCCHETTO ADITUS RETTANGOLARE PER SERRANDA

Corpo in ottone satinato e verniciato, stelo in acciaio carbonitrurato e cromato. Bloccaggio con sfera. Due chiavi in dotazione.



Cod.	mm	Luce stelo mm	Conf.	Prezzo
090320	50	15x12,5	12	14,95 €
090322	70	22x14,5	6	23,55 €
090323	90	36x19	6	33,20 €

### LUCCHETTO ADITUS RETTANGOLARE CORAZZATO PER SERRANDA

Corpo in ottone. Corazza in acciaio sabbata, carbonitrurata e cromata. Stelo in acciaio carbonitrurato e cromato. Zigrinatura per apertura, bloccaggio stelo con sfera. Due chiavi in dotazione.



Cod.	mm	Luce stelo mm	Conf.	Prezzo
090325	60	22x11,5	6	38,50 €
090326	70	22x15	6	45,10 €
090327	90	36x18	6	48,70 €

### LUCCHETTO CLARUS RETTANGOLARE CORAZZATO MONOBLOCCO

Corpo in ottone. Corazza in acciaio sabbata, carbonitrurata e cromata. Stelo in acciaio carbonitrurato e cromato. Zigrinatura per apertura, bloccaggio stelo con sfera. Due chiavi in dotazione.



Cod.	mm	Luce stelo mm	Conf.	Prezzo
0909195	66	-	6	44,10 €
090920	84	-	6	50,40 €

### CILINDRO OTTONE SAGOMATO MOD. 920

5 perni, con nottolino in acciaio antifurto. Per serrature a infilare.



Cod.	L mm	Descrizione	Conf.	Prezzo
132333	54 (27+27)	ottone	10	13,65 €
132334	60 (27+33)	ottone	10	13,65 €
132335	60 (30+30)	ottone	10	13,65 €
132336	65 (30+35)	ottone	10	14,70 €
132337	70 (30+40)	ottone	10	14,70 €
132338	70 (35+35)	ottone	10	14,70 €
031791	80 (30+50)	ottone	10	19,45 €
132341	80 (35+45)	ottone	10	19,45 €
132342	80 (40+40)	ottone	10	19,45 €
132344	90 (35+55)	ottone	10	24,30 €
132345	90 (45+45)	ottone	10	24,30 €
031800	110 (30+80)	ottone	10	33,20 €
031802	120 (30+90)	ottone	10	40,10 €

### CILINDRO OTTONE EUROPRO FRIZIONATO MOD. 820

5 perni, con nottolino in acciaio antifurto. Per serrature a infilare.



Cod.	L mm	Descrizione	Conf.	Prezzo
132350	62 (31+31)	ottone	5	39,60 €
132351	66 (31+35)	ottone	5	40,80 €
132352	71 (31+40)	ottone	5	40,80 €
132354	70 (35+35)	ottone	5	40,80 €
132356	80 (35+45)	ottone	5	46,80 €
132357	80 (40+40)	ottone	5	46,80 €
132358	90 (40+50)	ottone	5	51,40 €

### CHIAVE PROFILO VIRO 061

Peso 550 g.



Cod.	Descrizione	Conf.	Prezzo
132372	4 pistoncini	1	1,27 €

### CHIAVE PROFILO UNIVERSALE 015

Profilo DX. Peso 1000 g.



Cod.	Descrizione	Conf.	Prezzo
132375	5 pistoncini	1	1,20 €

### CHIAVE PROFILO PIATTA 063.B

Simmetrica e reversibile. Peso 1000 g.

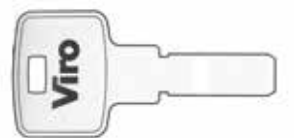

Cod.	Descrizione	Conf.	Prezzo
132370	5 pistoncini	1	3,51 €

### CHIAVE PROFILO SIMMETRICO 080

Peso 1100 g.



Cod.	Descrizione	Conf.	Prezzo
132377	5 pistoncini	1	1,41 €

### CHIAVE PER LUCCHETTO MEDIO ADITUS



Cod.	Pz	Conf.	Prezzo
090331	2	1	1,20 €

### CHIAVE PER LUCCHETTO PICCOLO ADITUS



Cod.	Pz	Conf.	Prezzo
090330	2	1	1,20 €

### CILINDRO F5 DOPPIO PROFILO OTTONE

Chiave 5 spine grande. Camma DIN 30°. Tre chiavi in dotazione.



Cod.	L mm	Descrizione	Conf.	Prezzo
090502	50 (25+25)	ottone	10	13,25 €
090506	56 (28+28)	ottone	10	16,55 €
090508	61 (28+33)	ottone	10	16,55 €
090510	60 (30+30)	ottone	10	16,55 €
090514	70 (30+40)	ottone	10	18,10 €
090516	70 (35+35)	ottone	10	18,10 €
090518	75 (30+45)	ottone	10	15,75 €
090520	75 (35+40)	ottone	10	15,75 €
090522	80 (30+50)	ottone	10	21,20 €
090526	80 (40+40)	ottone	10	21,20 €
090530	85 (35+50)	ottone	10	18,65 €
090534	90 (30+60)	ottone	10	21,45 €

### CILINDRO F5 DOPPIO PROFILO NICHELATO

Chiave 5 spine grande. Camma DIN 30°. Tre chiavi in dotazione.



Cod.	L mm	Descrizione	Conf.	Prezzo
090507	56 (28+28)	nicHEL	10	16,55 €
090509	61 (28+33)	nicHEL	10	13,25 €
090511	60 (30+30)	nicHEL	10	16,55 €
090515	70 (30+40)	nicHEL	10	18,10 €
090517	70 (35+35)	nicHEL	10	18,10 €
090523	80 (30+50)	nicHEL	10	16,95 €

### CILINDRO F5 MONOPROFILO

Chiave 5 spine grande. Camma DIN 8 posizioni. Tre chiavi in dotazione.



Cod.	L mm	Descrizione	Conf.	Prezzo
090570	40 (30+10)	ottone	10	14,65 €

### CILINDRO F5 DOPPIO PROFILO TONDO SFACCETTATO

Chiave 5 spine grande. Tre chiavi in dotazione.



Cod.	L mm	Descrizione	Conf.	Prezzo
090595	56 (28+28)	ottone	10	23,10 €



### CILINDRO F5 DOPPIO PROFILO OVALE PICCOLO

In ottone. Chiave 5 spine piccola. Tre chiavi in dotazione.



ISEO

Cod.	L mm	Conf.	Prezzo
090601	54 (27+27)	10	17,70 €
090602	60 (27+33)	10	18,65 €
090604	60 (30+30)	10	18,65 €

### CILINDRO F5 ESTERNO STACCATO

Da abbinare a serrature senza cilindro esterno. Chiave 5 spine grande. Piastra e viti per fissaggio dall'interno. Tre chiavi in dotazione.



ISEO

Cod.	Descrizione	Conf.	Prezzo
090620	per porte spessore max 85 mm	10	13,85 €

### CHIAVE PER LUCCHETTO 5 SPINE



ISEO

Cod.	Pz	Conf.	Prezzo
090332	2	1	1,20 €

### CILINDRO R6 PLUS DOPPIO PROFILO OTTONE NICHELATO OPACO

Camma DIN 30°. Parti in dotazione: 1 chiave da cantiere, 5 chiavi padronali con cappuccio Codecard, Vite di fissaggio M5x65



ISEO

Cod.	L mm	Conf.	Prezzo
090650	60 (30+30)	10	40,50 €
090651	65 (30+35)	10	41,10 €
090652	70 (35+35)	10	41,60 €
090653	70 (30+40)	10	41,60 €
090656	80 (30+50)	10	42,80 €
090662	90 (30+60)	10	43,80 €
090664	90 (40+50)	10	43,90 €

### CILINDRO R6 PLUS OTTONE NICHELATO OPACO

Codolo mm 8x75. Camma DIN 30°. Parti in dotazione: 1 chiave da cantiere, 5 chiavi padronali con cappuccio, codecard, vite di fissaggio M5x65.



ISEO

Cod.	L mm	Conf.	Prezzo
090680	60 (30+30)	10	40,00 €
090681	65 (30+35)	10	40,30 €
090682	70 (30+40)	10	41,00 €
090683	80 (30+50)	10	42,40 €

### CHIAVE PER R6 PLUS



ISEO

Cod.	Pz	Conf.	Prezzo
090335	2	1	3,52 €

### SERRATURA ELETTRICA SERIE 5

Soluzione ideale per i cancelli pedonali che delimitano le aree di una proprietà privata e sui portoni di ingresso dei palazzi. Regolabile in larghezza e destra/sinistra. Azionabile con un pulsante collocato all'interno dell'abitazione e collegabile a tutti i normali impianti citofonici.



ISEO

Cod.	mm	Conf.	Prezzo
059327	entrata regolabile 50/60/70/80	1	67,00 €

### TETTuccio E PIASTRE PER ELETTROSERRATURE

Piastra porta elettroserratura ambidestra per serrature. Tettuccio per serratura e piastra porta bocchetta in acciaio zincato. Viti incluse.



ISEO

Cod.	mm	Conf.	Prezzo
090718	120x125	6	14,75 €

### CONTATTI PER ELETTROSERRATURE

12V, 6 spessori da 2x22 mm, 4 da 2x16 mm ed 1 da 5 mm.

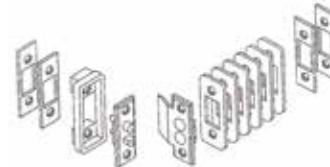

ISEO

Cod.	Descrizione	Conf.	Prezzo
090721	coppia spessori	10	14,95 €

### COPPIA BOBINE PER ELETTROSERRATURE

Per serie 52\*\* 53\*\*



ISEO

Cod.	Descrizione	Conf.	Prezzo
090722	12V-15W C.A.	10	25,90 €



### SERRATURA PER SERRAMENTI IN LEGNO CON POMOLO DX



Pomolo interno e cilindro staccato esterno, scrocco separato con tirante interno e richiamo con chiave esterno. Viti, bocchetta e 3 chiavi inclusi. **401**



Cod.	Descrizione	mm	Conf.	Prezzo
090730	catenaccio 2 mandate	entrata 40	10	60,60 €
090731	catenaccio 2 mandate	entrata 50	10	60,60 €
090732	catenaccio 3 mandate	entrata 60	10	60,60 €

### SERRATURA PER SERRAMENTI IN LEGNO CON POMOLO SX



Pomolo interno e cilindro staccato esterno, scrocco separato con tirante interno e richiamo con chiave esterno. Viti, bocchetta e 3 chiavi inclusi. **402**



Cod.	Descrizione	mm	Conf.	Prezzo
090735	catenaccio 2 mandate	entrata 50	10	60,60 €
090736	catenaccio 3 mandate	entrata 60	10	60,60 €

### SERRATURA PER SERRAMENTI IN LEGNO CON TIRANTE DX



Cilindro interno e cilindro staccato esterno, scrocco separato con tirante interno e richiamo con chiave esterno. Bocchetta, viti e 3 chiavi inclusi. **421**



Cod.	Descrizione	mm	Conf.	Prezzo
090740	catenaccio 2 mandate	entrata 40	10	59,30 €
090741	catenaccio 2 mandate	entrata 50	10	59,30 €
090742	catenaccio 3 mandate	entrata 60	10	60,60 €

### SERRATURA PER SERRAMENTI IN LEGNO CON TIRANTE SX



Cilindro interno e cilindro staccato esterno, scrocco separato con tirante interno e richiamo con chiave esterno. Bocchetta, viti e 3 chiavi inclusi. **422**



Cod.	Descrizione	mm	Conf.	Prezzo
090745	catenaccio 2 mandate	entrata 50	10	60,70 €
090746	catenaccio 3 mandate	entrata 60	10	60,60 €

### SERRATURA PER SERRAMENTI IN FERRO



Serratura zincata da applicare per ferro senza aletta, cilindro interno e cilindro fisso Ø 26x50 mm esterno, scrocco separato. Quadro maniglia 8 mm, catenaccio a 3 mandate. cod. 090750 - Destra **485**  
cod. 090751 - Sinistra **486**



Cod.	mm	Conf.	Prezzo
090750	entrata 60	10	57,70 €
090751	entrata 60	10	57,70 €

### SERRATURA PER SERRAMENTI IN FERRO CON TIRANTE DX



Serratura zincata da applicare senza aletta. 4 fori di fissaggio, cilindro interno e cilindro fisso Ø 26x50 mm, scrocco reversibile separato con tirante interno e richiamo con chiave esterno. Catenaccio a 3 mandate, bocchetta, 3 chiavi in dotazione. **431**



Cod.	mm	Conf.	Prezzo
090752	entrata 60	10	63,80 €
090753	entrata 70	10	63,80 €

### SERRATURA PER SERRAMENTI IN FERRO CON TIRANTE SX



Serratura zincata da applicare senza aletta. 4 fori di fissaggio, cilindro interno e cilindro fisso Ø 26x50 mm, scrocco reversibile separato con tirante interno e richiamo con chiave esterno. Catenaccio a 3 mandate, bocchetta, 3 chiavi in dotazione. **432**



Cod.	mm	Conf.	Prezzo
090754	entrata 60	10	63,80 €
090755	entrata 70	10	63,80 €

### SERRATURA PER MONTANTE



Serratura da infilare per montanti a scatola aperta. Frontale in acciaio cromato. Rullo regolabile. **764001**



Cod.	mm	Conf.	Prezzo
090770	frontale 122x16x3	10	20,90 €

### SERRATURA PER MONTANTE



Serratura da infilare per montanti a scatola aperta, cilindro ovale. Una mandata da 9 mm, frontale in acciaio cromato, catenaccio prolungato da 3 mm. Scrocco separato con richiamo tramite quadro maniglia da 8 mm. Entrata 15 mm. **7501510**



Cod.	mm	Conf.	Prezzo
090772	frontale 200x16x3	10	29,75 €

### SERRATURA PER MONTANTE

Serratura da infilare per montanti a scatola aperta, cilindro ovale. Una mandata da 9 mm, frontale in acciaio cromato, catenaccio prolungato da 3 mm. **Rullo regolabile.** Entrata 15 mm. **7521510**



Cod.	mm	Conf.	Prezzo
090774	frontale 200x16x3	10	29,75 €

### SERRATURA PER MONTANTE

Serratura da infilare per montanti a scatola aperta, cilindro ovale. Una mandata da 9 mm. Frontale in acciaio cromato, **catenaccio a filo frontale.** Entrata 15 mm. **7581510**



Cod.	mm	Conf.	Prezzo
090776	frontale 127x16x3	10	20,25 €

### SERRATURA PER SERRAMENTI IN LEGNO CILINDRO STACCATO ESTERNO

Serratura da applicare con pomolo sblocca catenaccio interno e cilindro staccato esterno. Catenaccio 6 mandate. Bocchetta, viti e 3 chiavi inclusi.



Cod.	mm	Conf.	Prezzo
090792	entrata 40	10	63,80 €
090793	entrata 50	10	52,30 €
090794	entrata 60	10	52,30 €

### SERRATURA PER SERRAMENTI IN LEGNO CILINDRO FISSO

Serratura da applicare con pomolo sblocca catenaccio interno e cilindro fisso da Ø 26x50 mm esterno. Catenaccio a 6 mandate. Bocchetta, ghiera e 3 chiavi inclusi.



Cod.	mm	Conf.	Prezzo
090796	entrata 50	10	52,30 €
090797	entrata 60	10	52,30 €

### SERRATURA PER SERRAMENTI IN LEGNO CON TIRANTE

Serratura da applicare con pomolo sblocca catenaccio interno e cilindro staccato esterno, scrocco separato con tirante interno e richiamo con chiave esterno. Catenaccio a 6 mandate. Bocchetta, viti e 3 chiavi inclusi.

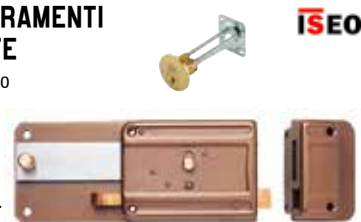

Cod.	mm	Conf.	Prezzo
090810	entrata 60	10	73,50 €

### SERRATURA PER CANCELLO UNA MANDATA

Scatola e frontale zincati tropicalizzato. Funzionante con cilindro sfaccettato Ø 26 mm. Catenaccio prolungato e scrocco incorporato. 1 mandata da 10 mm. Richiamo scrocco con chiave o quadro maniglia da 8 mm. Cilindro e 3 chiavi in dotazione. **600450**



Cod.	mm	Conf.	Prezzo
090820	entrata 45	10	32,00 €

### SERRATURA PER CANCELLO UNA MANDATA - SCROCCO INCORPORATO

Scatola e frontale zincati tropicalizzato. Funzionante con cilindro sfaccettato da Ø 26 mm. Catenaccio prolungato e scrocco incorporato. Una mandata da 10 mm. Richiamo scrocco con chiave o pomolo interno. 2 ghiera in nylon per cilindro. Cilindro e 3 chiavi in dotazione. **604451**



Cod.	mm	Conf.	Prezzo
090821	entrata 45	10	48,90 €

### SERRATURA PER CANCELLO DUE MANDATE

Scatola e fronte zincati tropicalizzato. Funzionante con cilindro sfaccettato Ø 26 mm. 2 mandate da 10 mm. 2 ghiera in nylon per cilindro. Cilindro e 3 chiavi in dotazione. **601450**



Cod.	mm	Conf.	Prezzo
090822	entrata 45	10	31,00 €

### SERRATURA PER CANCELLO DUE MANDATE SCROCCO SEPARATO

Scatola e frontale zincati tropicalizzato. Funzionante con cilindro sfaccettato di Ø 26 mm. Catenaccio e scrocco separato. 2 mandate da 10 mm. Richiamo scrocco con chiave o quadro maniglia da 8 mm. Cilindro e 3 chiavi in dotazione. **620350**



Cod.	mm	Conf.	Prezzo
090823	entrata 35	10	38,30 €

### SERRATURA PER CANCELLO DUE MANDATE CILINDRO A PROFILO EUROPEO



Scatola e frontale zincati tropicalizzato. Cilindro a profilo europeo, catenaccio e scrocco separato. 2 mandate da 10 mm. Richiamo scrocco con chiave o quadro maniglia da 8 mm. Cilindro da ordinare separatamente. **630350**



Cod.	mm	Conf.	Prezzo
090824	entrata 35	10	24,75 €

### SERRATURA TAGLIAFUOCO CANTINA



Serratura per porte tagliafuoco destre e sinistre. Un punto laterale, scrocco, e catenaccio. Frontale bordo arrotondato 34x3 mm, zincato. Quadro maniglia 9 mm. Interasse 72 mm.



Cod.	mm	Conf.	Prezzo
090778	entrata 65	10	22,60 €

### SERRATURA TAGLIAFUOCO ANTIPANICO



Serratura per porte tagliafuoco antipanico destre e sinistre (maniglia esterna). Frontale bordo arrotondato 24x3 mm zincato. Quadro maniglia sdoppiato 9 mm. Interasse 72 mm.



Cod.	mm	Conf.	Prezzo
090779	entrata 65	10	51,60 €

### MANIGLIONE ANTIPANICO IDEA BASE MODULARE



Reversibile, predisposto per chiusura laterale, duplice e triplice. Scrocco in zama senza autobloccante. Predisposto per aggancio aste per alto/basso, tappi per fori alto/basso. Spessore in nylon per comando esterno. Dima. **Triplice**



Cod.	Descrizione	Conf.	Prezzo
090900	verniciato nero	1	99,30 €

### MANIGLIONE ANTIPANICO IDEA BASE CHIUSURA LATERALE



Reversibile, scrocco in zama senza autobloccante, spessore in nylon per comando esterno. Dima. **Centrale**



Cod.	Descrizione	Conf.	Prezzo
090901	verniciato nero	1	85,80 €

### MANIGLIONE ANTIPANICO PUSH



Modulare reversibile, predisposto per aggancio aste. Scrocco in acciaio con autobloccante, idoneo per porte tagliafuoco. Tappi per fori alto/basso. Incontro laterale con spessori 1-2-3 mm.



Cod.	mm	Conf.	Prezzo
090905	1.170	1	186,50 €

### MANIGLIA PER PORTA ANTIPANICO



Maniglia e cilindro 5 spine profilo europeo incluso. Quadro maniglia. Viti di fissaggio. Spessore max dela porta 105 mm.



Cod.	Descrizione	Conf.	Prezzo
090910	verniciato nero	1	45,30 €

### COPPIA SCROCCHI PER PORTE ANTIPANICO CHIUSURA LATERALE



Per antipanico "Idea base". Chiusura laterale superiore e inferiore, scrocco in zama senza autobloccante. Viti di fissaggio incluse.



Cod.	Descrizione	Conf.	Prezzo
090911	verniciati nero	1	65,60 €

### COPPIA SCROCCHI PER PORTE ANTIPANICO CHIUSURA VERTICALE



Per antipanico "Idea base". Chiusura verticale alto e basso. Scrocco in zama senza autobloccante. Viti di fissaggio incluse.



Cod.	Descrizione	Conf.	Prezzo
090912	verniciati nero	1	65,60 €

### ASTA E COPERTURA PER MANIGLIONE ANTIPANICO



Per porte con altezza massima 240 cm.



Cod.	Descrizione	Conf.	Prezzo
090915	verniciato nero	5	31,60 €

### PLACCHE DI MASCHERAMENTO PER FORI

Abbinabili ai meccanismi centrali di tutti i maniglioni. Una placca per comando esterno e due placche per i meccanismi.



Cod.	Descrizione	Conf.	Prezzo
090720	verniciate nere	10	12,35 €

### BARRA ROSSA PER MANIGLIONE ANTIPANICO

Barra ovale orizzontale per maniglione antipanico serie "Idea base".



Cod.	mm	Conf.	Prezzo
090914	1130	1	14,95 €
090918	1330	1	27,70 €

### SERRATURA ELETTRONICA SENZA CILINDRO

Scatola e coperchio in acciaio zincato e plastificato. Frontale in acciaio nichelato e cromato.



Cod.	mm	Conf.	Prezzo
132408	130x64x16	1	65,70 €

### SERRATURA SENZA CILINDRO

Scatola e coperchio in acciaio zincato e plastificato. Frontale in acciaio nichelato e cromato.



Cod.	mm	Conf.	Prezzo
132400	130x78x16	1	23,75 €

### SERRATURA SENZA CILINDRO

Scatola e coperchio in acciaio zincato e plastificato. Frontale in acciaio nichelato e cromato.



Cod.	mm	Conf.	Prezzo
132412	150x44x16	1	17,65 €
132404	130x44x16	1	17,65 €

### SERRATURA SENZA CILINDRO

Scatola e coperchio in acciaio zincato e plastificato. Frontale in acciaio nichelato e cromato.



Cod.	mm	Conf.	Prezzo
132401	150x78x16	1	23,75 €
132402	130x64x16	1	23,75 €
132410	150x64x16	1	17,65 €
132414	160x64x16	1	17,65 €

### SERRATURA MONTANTE SENZA CILINDRO

Scatola e coperchio in acciaio zincato e plastificato. Frontale in acciaio nichelato e cromato.



Cod.	mm	Conf.	Prezzo
132417	28x150x16	1	24,30 €
132418	23x150x16	1	24,30 €

### CONTROPIASTRA NYLON R40/50

In nylon nero per serrature ed elettroserrature.



Cod.	mm	Conf.	Prezzo
132420	150x30,5	1	2,87 €

### CILINDRO SERRATURA

Corpo in alluminio rivestito ad alta resistenza alla corrosione e all'usura. Chiave a cresta. Con 5 perni in acciaio inox.



Cod.	mm	Conf.	Prezzo
132423	54 (27+27)	1	13,75 €
132424	60 (30+30)	1	13,75 €
132426	70 (35+35)	1	15,60 €
132428	60 (27+33)	1	13,75 €

## CILINDRO SERRATURA CON SICURA

Cilindro ovale doppio, in ottone nichelato. Perni in acciaio inox e controperni in ottone.



IMEC

Cod.	mm	Conf.	Prezzo
132430	60 (30+30)	1	26,15 €

## SERRATURA A INFILARE B/TONDO



Viro

Cod.	mm	Conf.	Prezzo
132306	25	1	22,45 €
132307	30	1	22,45 €
132308	35	1	22,45 €
132309	40	1	22,45 €
132310	45	1	22,45 €
132311	50	1	22,45 €
132312	60	1	22,45 €

## SERRATURA A INFILARE B/QUADRO



Viro

Cod.	mm	Conf.	Prezzo
132295	20	1	22,45 €
132296	25	1	22,45 €
132297	30	1	22,45 €
132298	35	1	22,45 €
132299	40	1	22,45 €
132300	45	1	22,45 €
132301	50	1	22,45 €
132302	60	1	22,45 €

## SERRATURA A SERRANDA CENTRALE



Viro

Cod.	Descrizione	Conf.	Prezzo
132315	centrale	2	25,50 €

## SERRATURA A SERRANDA DESTRA



Viro

Cod.	Descrizione	Conf.	Prezzo
132316	destra	2	24,30 €

## SERRATURA A SERRANDA SINISTRA



Viro

Cod.	Descrizione	Conf.	Prezzo
132317	sinistra	2	24,30 €

## SERRATURA CON CILINDRO PER BASCULANTE



Viro

Cod.	mm	Conf.	Prezzo
132320	67	2	28,60 €

## SERRATURA TONDO FISSO PER BASCULANTE



Viro

Cod.	Descrizione	Conf.	Prezzo
132325	26	1	18,80 €

## SERRATURA FEB/CORNI ELETTRICA MULTIPLA

Serratura multipla zincata, solo cilindro, reversibile. Incontro regolabile in altezza. Interassi dei fori di fissaggio unificati. Scrocco autobloccante. Cassa in acciaio. Alimentazione 8-12 VOLT. Cilindro nichelato.



ASSA ABLOY  
Opening Solutions

Cod.	mm	Conf.	Prezzo
132235	entrata 50-70	1	64,20 €



CHIAVE F3 5SP DX



Cod.	Conf.	Prezzo
090686	100	1,20 €

CHIAVE ISEO SILVER  
LINE 5SP GR DX



Cod.	Conf.	Prezzo
090685	100	1,19 €

CHIAVE VERTICALE 6SP  
PER CILINDRO F6



Cod.	Conf.	Prezzo
090684	100	1,20 €

CHIAVI PER CILINDRO  
5SP ISEO



Cod.	Conf.	Prezzo
090340	100	1,27 €

CHIAVI PER CILINDRO  
DX 5S ISEO



Cod.	Conf.	Prezzo
090341	100	1,27 €

iseo.com

**ISEO**®

UN MONDO PIÙ SICURO



## CHIAVI CONIO

Con qualità comparabile a quella delle monete, Silca personalizza e rende uniche le vostre chiavi. Su ciascuna di esse potrete riprodurre il vostro logo, un'immagine della vostra città o un qualsiasi disegno. Per le chiavi più comuni Silca ha creato una serie di 18 diverse teste chiamate "Serie Distinzione", per darvi la più ampia possibilità di scelta.



**CHIAVE UNIVERSALE**



3 spine

SCUL048  
SCUL049

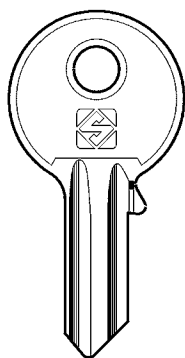

Cod.	Conf.	Prezzo
SCUL048	100	0,64 €
SCUL049	100	0,64 €

**CHIAVE UNIVERSALE**



5 spine

SCUL050  
SCUL051

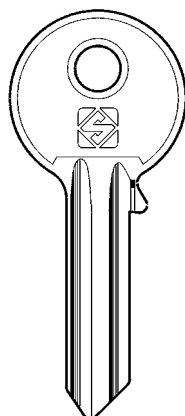

Cod.	Conf.	Prezzo
SCUL050	100	0,34 €
SCUL051	100	0,34 €

**CHIAVE UNIVERSALE**



4 spine

SCUL052  
SCUL053

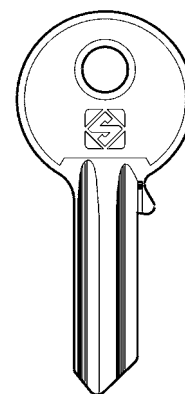

Cod.	Conf.	Prezzo
SCUL052	100	0,34 €
SCUL053	100	0,34 €

**CHIAVE UNIVERSALE**



6 spine

SCUL054  
SCUL055

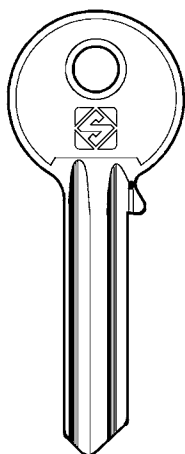

Cod.	Conf.	Prezzo
SCUL054	100	0,71 €
SCUL055	100	0,71 €

**CHIAVE UNIVERSALE**



3 spine ridotte

SCUL056

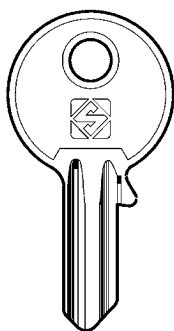

Cod.	Conf.	Prezzo
SCUL056	100	0,64 €

**CHIAVE UNIVERSALE**



5 spine ridotte

SCUL058  
SCUL059

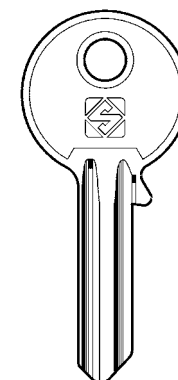

Cod.	Conf.	Prezzo
SCUL058	100	0,34 €
SCUL059	100	0,34 €

**CHIAVE UNIVERSALE**



4 spine ridotte

SCUL060  
SCUL061

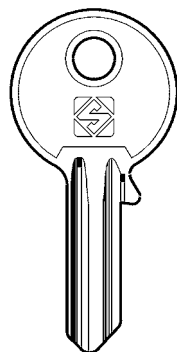

Cod.	Conf.	Prezzo
SCUL060	100	0,64 €
SCUL061	100	0,64 €

**CHIAVE PROFILO**



SCGE12R



Cod.	Conf.	Prezzo
SCGE12R	100	2,05 €

**CHIAVE PROFILO**



SCGS13

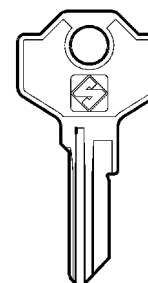

Cod.	Conf.	Prezzo
SCGS13	100	1,06 €



**CHIAVE PROFILO UNIVERSALE**

UNIVERSALE  
Testa tipo L -  
4 spine

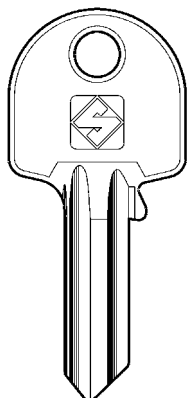

Cod.	Conf.	Prezzo
SCUL052L	100	0,74 €

**CHIAVE PROFILO UNIVERSALE**

UNIVERSALE  
Testa tipo L -  
5 spine

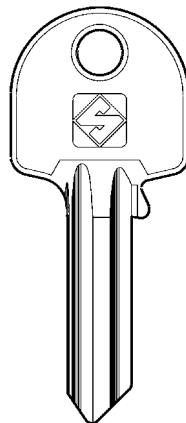

Cod.	Conf.	Prezzo
SCUL050L	100	0,74 €
SCUL051L	100	0,74 €

**CHIAVE PROFILO CISA ACCIAIO**

CISA



SC1003P1

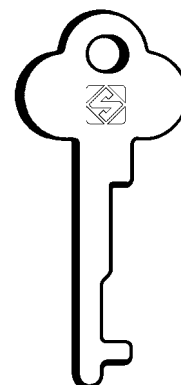

Cod.	Conf.	Prezzo
SC1003P1	100	1,16 €

**CHIAVE PROFILO AGB**

AGB - 5 spine

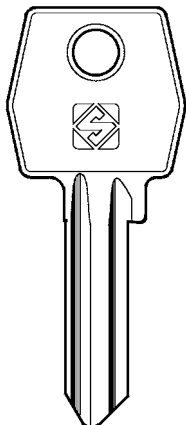

Cod.	Conf.	Prezzo
SCAGB1	100	1,01 €
SCAGB1R	100	0,71 €

**CHIAVE PROFILO AGB**

AGB - 4 spine

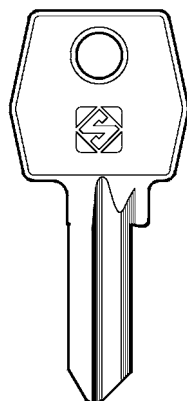

Cod.	Conf.	Prezzo
SCAGB2	100	1,06 €
SCAGB2R	100	1,01 €

**CHIAVE PROFILO AGB**

AGB - 5 spine ridotte

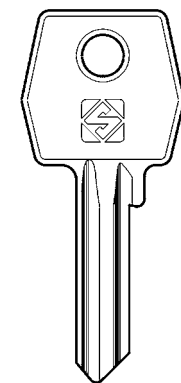

Cod.	Conf.	Prezzo
SCAGB3R	100	1,01 €

**CHIAVE PROFILO ALUBOX**

ALUBOX - 4 spine ridotte

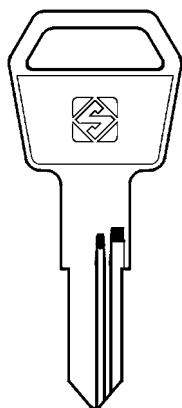

Cod.	Conf.	Prezzo
SCALU1	100	1,01 €

**CHIAVE PROFILO BETA**

BETA - 4 spine

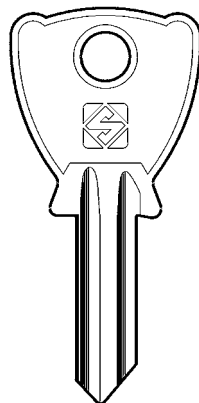

Cod.	Conf.	Prezzo
SCBE200	100	1,01 €
SCBE201	100	1,01 €

**CHIAVE PROFILO BETA**

BETA - 5 spine

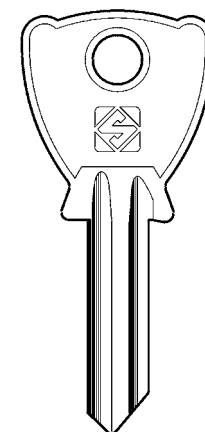

Cod.	Conf.	Prezzo
SCBE202	100	1,01 €
SCBE203	100	1,01 €

**CHIAVE PROFILO ACCIAIO BKS**

BKS - 5 spine



**CBK1510**

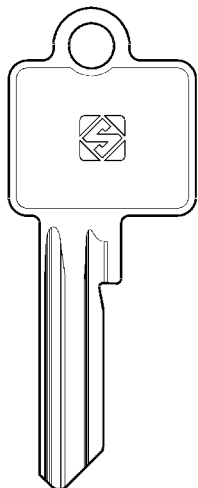

Cod.	Conf.	Prezzo
<b>SCBK1510</b>	50	2,05 €

**CHIAVE PROFILO BMB**

BMB - 5 spine



**SCBMB5**

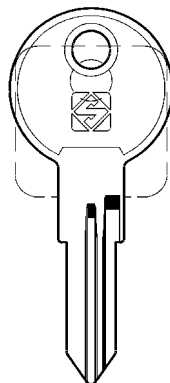

Cod.	Conf.	Prezzo
<b>SCBMB5</b>	100	1,80 €

**CHIAVE PROFILO ACCIAIO BRETER**

BRETER - 5 spine ridotte



**SCZD7**

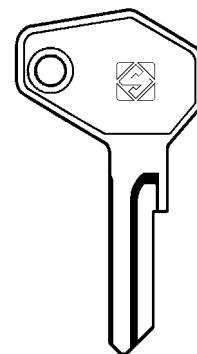

Cod.	Conf.	Prezzo
<b>SCZD7</b>	50	1,98 €

**CHIAVE PROFILO CAB**

CAB



**SCCAB2R**

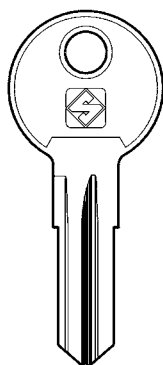

Cod.	Conf.	Prezzo
<b>SCCAB2R</b>	100	1,01 €

**CHIAVE PROFILO CAB**

CAB



**SCCAB1**

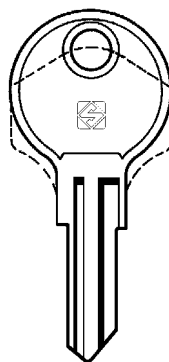

Cod.	Conf.	Prezzo
<b>SCCAB1</b>	100	1,06 €

**CHIAVE PROFILO CAS-CISMA**

CAS-CISMA - 4 spine ridotte



**SCCIS2**

**SCCIS4**

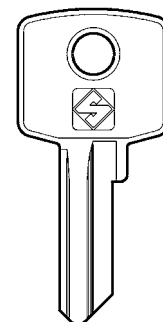

Cod.	Conf.	Prezzo
<b>SCCIS2</b>	100	0,71 €
<b>SCCIS4</b>	100	1,01 €

**CHIAVE PROFILO ACCIAIO CISA**

CISA - 5 spine



**SCCS85**

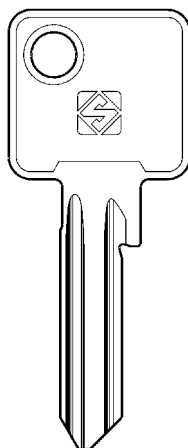

Cod.	Conf.	Prezzo
<b>SCCS85</b>	50	1,24 €

**CHIAVE PROFILO CISA**

CISA - 5 spine



**SCCS119**

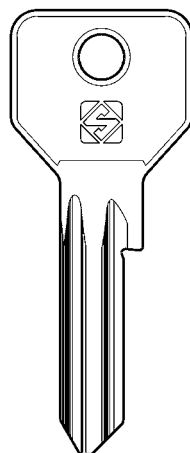

Cod.	Conf.	Prezzo
<b>SCCS119</b>	100	0,71 €

**CHIAVE PROFILO CISA**

CISA - 4 spine



**SCCS120**

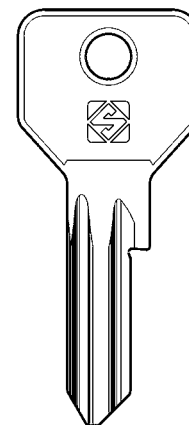

Cod.	Conf.	Prezzo
<b>SCCS120</b>	100	0,71 €



## CHIAVE PROFILO CISA



CISA - 5 spine ridotte

SCCS17  
SCCS46

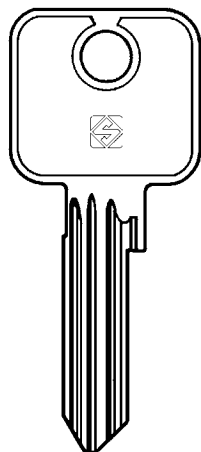

Cod.	Conf.	Prezzo
SCCS17	50	2,58 €
SCCS46	100	0,71 €

## CHIAVE PROFILO CISA



CISA - 4 spine

SCCS204  
SCCS205

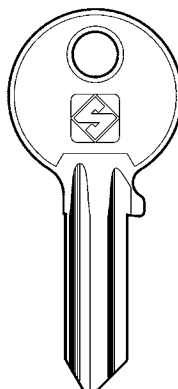

Cod.	Conf.	Prezzo
SCCS204	100	0,71 €
SCCS205	100	0,71 €

## CHIAVE PROFILO CISA



CISA - 5 spine

SCCS206  
SCCS207  
SCCS38  
SCCS68



Cod.	Conf.	Prezzo
SCCS206	100	0,71 €
SCCS207	100	0,71 €
SCCS38	100	1,01 €
SCCS68	100	1,89 €

## CHIAVE PROFILO CISA



CISA - 3 spine

SCCS4

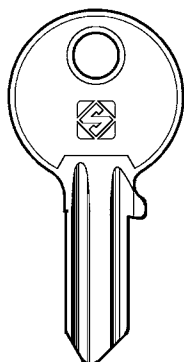

Cod.	Conf.	Prezzo
SCCS4	100	1,01 €

## CHIAVE PROFILO CISA



CISA - 4 spine

SCCS47

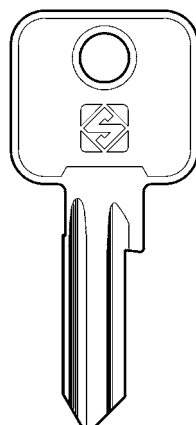

Cod.	Conf.	Prezzo
SCCS47	100	1,01 €

## CHIAVE PROFILO CISA



CISA - 6 spine

SCCS501

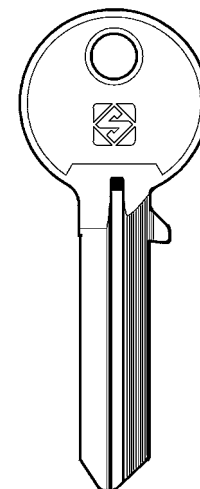

Cod.	Conf.	Prezzo
SCCS501	50	1,06 €

## CHIAVE PROFILO CISA



CISA - 4 spine ridotte

SCCS6

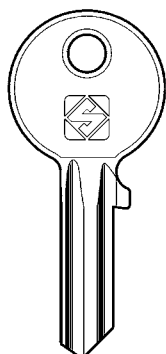

Cod.	Conf.	Prezzo
SCCS6	100	1,01 €

## CHIAVE PROFILO CISA



CISA - 5 spine ridotte

SCCS7  
SCCS7R

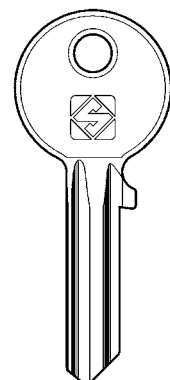

Cod.	Conf.	Prezzo
SCCS7	100	0,71 €
SCCS7R	100	1,01 €

## CHIAVE PROFILO CORBIN



CORBIN - 5 spine

SCCB1  
SCCB1R

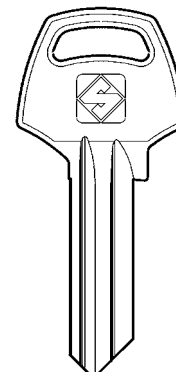

Cod.	Conf.	Prezzo
SCCB1	100	1,01 €
SCCB1R	50	0,79 €

**CHIAVE PROFILO CORBIN**



CORBIN - 5 spine



SCCB2

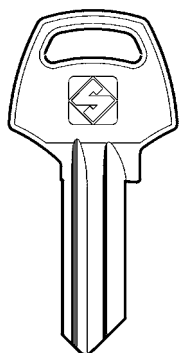

Cod.	Conf.	Prezzo
SCCB2	100	1,01 €

**CHIAVE PROFILO CORBIN**



CORBIN - 5 spine ridotte



SCCB3

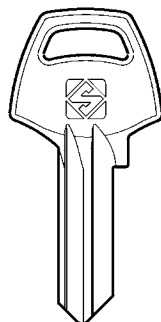

Cod.	Conf.	Prezzo
SCCB3	100	0,71 €

**CHIAVE PROFILO CORBIN**



CORBIN - 5 spine



SCCB30

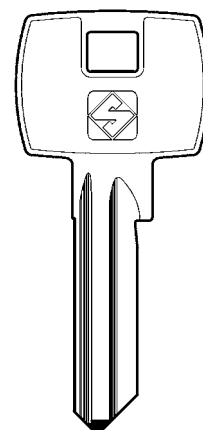

Cod.	Conf.	Prezzo
SCCB30	100	1,01 €

**CHIAVE PROFILO CORBIN**



CORBIN - 4 spine piccole



SCCB4

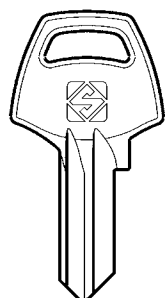

Cod.	Conf.	Prezzo
SCCB4	100	1,01 €

**CHIAVE PROFILO CORBIN**



CORBIN - 5 spine piccole



SCCB5

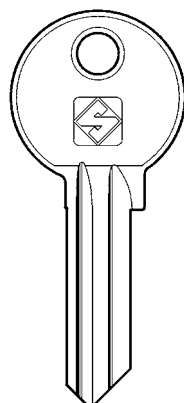

Cod.	Conf.	Prezzo
SCCB5	100	1,01 €

**CHIAVE PROFILO CORBIN**



CORBIN - 5 spine



SCCB6



SCCB78R

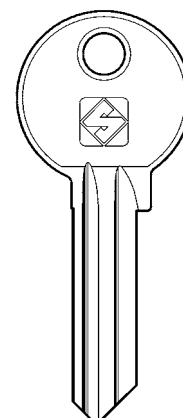

Cod.	Conf.	Prezzo
SCCB6	100	0,71 €
SCCB78R	50	3,15 €

**CHIAVE PROFILO CORBIN**



CORBIN - 5 spine



SCCB8

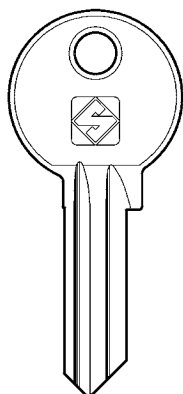

Cod.	Conf.	Prezzo
SCCB8	100	1,01 €

**CHIAVE PROFILO CORBIN**



CORBIN - 5 spine piccole



SCCB80

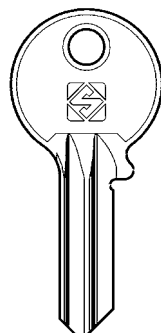

Cod.	Conf.	Prezzo
SCCB80	100	1,01 €

**CHIAVE PROFILO CORBIN**



CORBIN - 4 spine ridotte



SCCB81

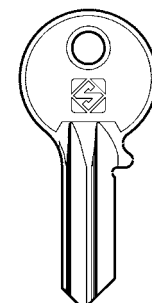

Cod.	Conf.	Prezzo
SCCB81	100	1,01 €

## CHIAVE PROFILO ACCIAIO CORBIN



CORBIN - 5 spine



SCCB101R

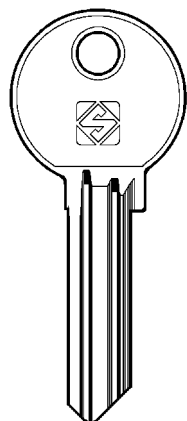

Cod.	Conf.	Prezzo
SCCB101R	100	0,79 €

## CHIAVE PROFILO CORNI



CORNI - 5 spine ridotte



SCCC1

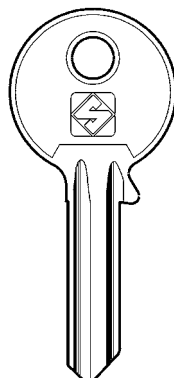

Cod.	Conf.	Prezzo
SCCC1	100	0,71 €

## CHIAVE PROFILO CORNI



CORNI - 5 spine

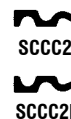

SCCC2

SCCC2R

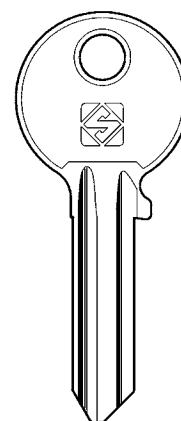

Cod.	Conf.	Prezzo
SCCC2	50	1,06 €
SCCC2R	100	1,01 €

## CHIAVE PROFILO DEXTER



DEXTER - 5 spine



SCDX1

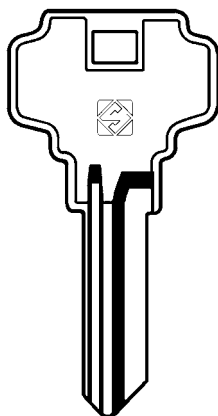

Cod.	Conf.	Prezzo
SCDX1	100	2,58 €

## CHIAVE PROFILO DOM



DOM - 5 spine ridotte



SCDM8

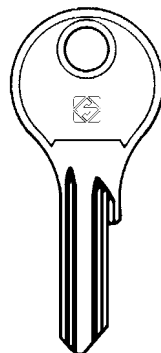

Cod.	Conf.	Prezzo
SCDM8	50	1,24 €

## CHIAVE PROFILO EURO LOCKS



EURO LOCKS - 5 spine ridotte



SCEU10R

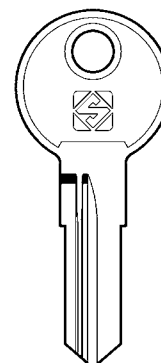

Cod.	Conf.	Prezzo
SCEU10R	100	1,24 €

## CHIAVE PROFILO EURO LOCKS



EURO LOCKS - 5 spine ridotte



SCEU13R

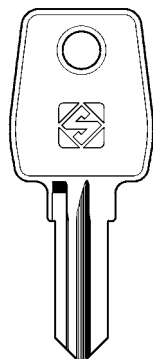

Cod.	Conf.	Prezzo
SCEU13R	100	1,24 €

## CHIAVE PROFILO EURO LOCKS



EURO LOCKS - 10 spine ridotte



SCEU1R

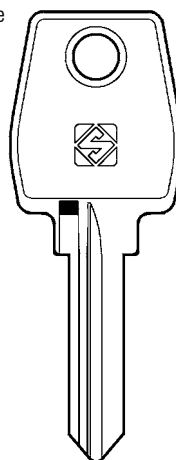

Cod.	Conf.	Prezzo
SCEU1R	50	1,89 €

## CHIAVE PROFILO EURO LOCKS



EURO LOCKS - 7 spine ridotte



SCEU5R

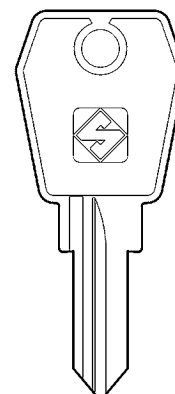

Cod.	Conf.	Prezzo
SCEU5R	500	1,89 €

**CHIAVE PROFILO EURO LOCKS**



EURO LOCKS - 5 spine ridotte

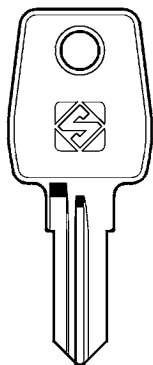

Cod.	Conf.	Prezzo
SCLF22R	50	1,24 €
SCLF23R	100	1,89 €

**CHIAVE PROFILO EURO LOCKS**



EURO LOCKS - 5 spine ridotte

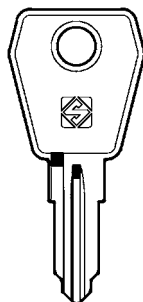

Cod.	Conf.	Prezzo
SCLF30R	100	1,89 €

**CHIAVE PROFILO EURO LOCKS**



EURO LOCKS - 5 spine ridotte

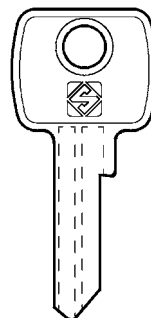

Cod.	Conf.	Prezzo
SCLF4	100	1,89 €

**CHIAVE PROFILO EURO LOCKS**



EURO LOCKS - 5 spine ridotte

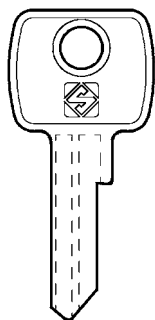

Cod.	Conf.	Prezzo
SCLF6R	100	1,89 €

**CHIAVE PROFILO LOWE & FLETCHER**



LOWE & FLETCHER - 5 spine ridotte

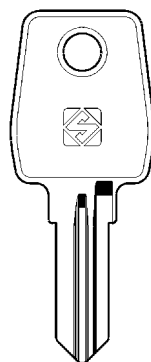

Cod.	Conf.	Prezzo
SCLF57	100	1,89 €

**CHIAVE PROFILO FASEM**



FASEM - 5 spine

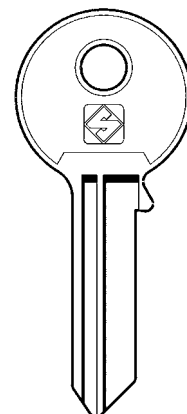

Cod.	Conf.	Prezzo
SCFM090	100	1,01 €

**CHIAVE PROFILO FASEM**



FASEM - 4 spine

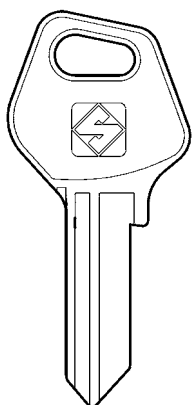

Cod.	Conf.	Prezzo
SCFM1	100	1,01 €

**CHIAVE PROFILO FASEM**



FASEM - 4 spine

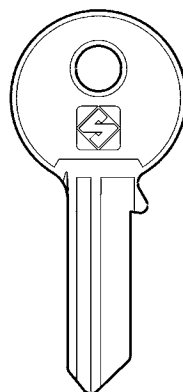

Cod.	Conf.	Prezzo
SCFM2	100	1,01 €

**CHIAVE PROFILO FASEM**



FASEM - 5 spine

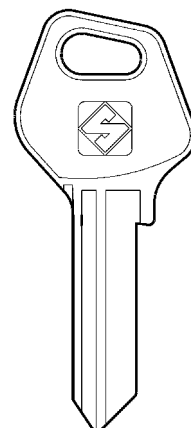

Cod.	Conf.	Prezzo
SCFM6	100	1,06 €

## CHIAVE PROFILO FEB



FEB - 4 spine

SCFEB1R

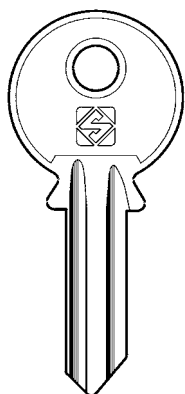

Cod.	Conf.	Prezzo
SCFEB1R	50	1,06 €

## CHIAVE PROFILO FEB



FEB - 5 spine

SCFEB2  
SCFEB2R

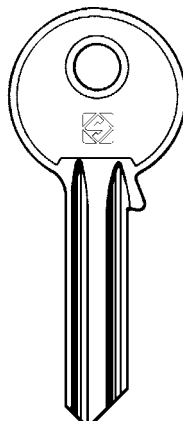

Cod.	Conf.	Prezzo
SCFEB2	100	1,06 €
SCFEB2R	50	1,06 €

## CHIAVE PROFILO FEB



FEB

SCFEB6R

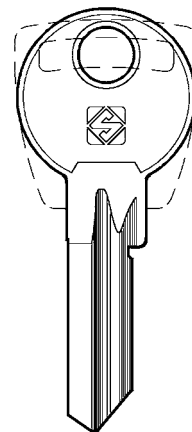

Cod.	Conf.	Prezzo
SCFEB6R	50	1,06 €

## CHIAVE PROFILO FF



FF - 5 spine

SCFF1

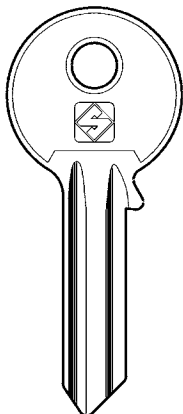

Cod.	Conf.	Prezzo
SCFF1	100	1,01 €

## CHIAVE PROFILO FIAM



FIAM - 4 spine

SCFI232  
SCFI233

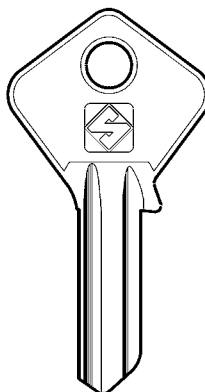

Cod.	Conf.	Prezzo
SCFI232	100	1,01 €
SCFI233	100	1,01 €

## CHIAVE PROFILO FIAM



FIAM - 5 spine

SCFI234

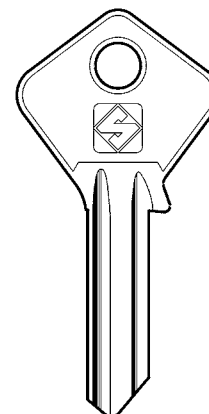

Cod.	Conf.	Prezzo
SCFI234	100	1,01 €

## CHIAVE PROFILO GEGE



GEGE - 5 spine

SCGE1

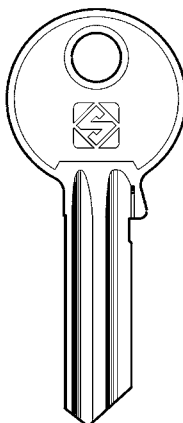

Cod.	Conf.	Prezzo
SCGE1	50	1,24 €

## CHIAVE PROFILO GEGE



GEGE - 5 spine

SCGE1X

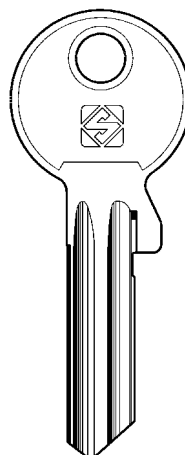

Cod.	Conf.	Prezzo
SCGE1X	50	1,89 €

## CHIAVE PROFILO GIUSSANI



GIUSSANI - 5 spine ridotte

SCGS1  
SCGS4

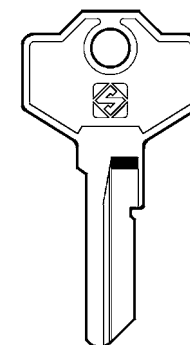

Cod.	Conf.	Prezzo
SCGS1	100	1,01 €
SCGS4	100	1,01 €



**CHIAVE PROFILO HOPPE**



HOPPE - 5 spine ridotte

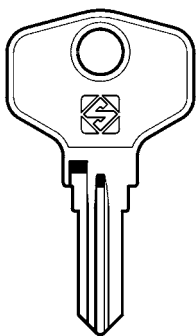

Cod.	Conf.	Prezzo
SCHPP1R	100	1,89 €

**CHIAVE PROFILO HUWIL**



HUWIL - 5 spine ridotte

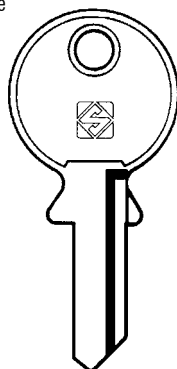

Cod.	Conf.	Prezzo
SCHW1	100	1,89 €

**CHIAVE PROFILO ISEO**



ISEO - 5 spine

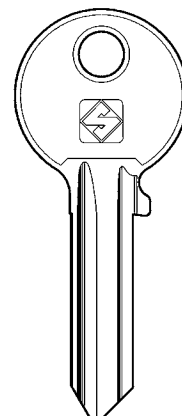

Cod.	Conf.	Prezzo
SCIE6	100	0,71 €
SCIE2	100	1,01 €
SCIE27R	100	0,79 €

**CHIAVE PROFILO ISEO**



ISEO - 4 spine ridotte

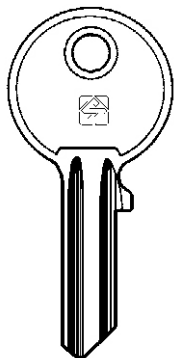

Cod.	Conf.	Prezzo
SCIE4	100	1,06 €

**CHIAVE PROFILO ISEO**



ISEO - 4 spine

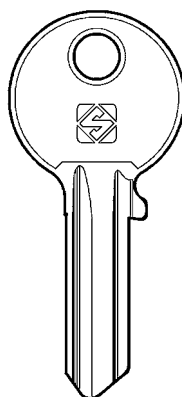

Cod.	Conf.	Prezzo
SCIE7	100	1,01 €
SCIE224	100	1,01 €
SCIE225	100	1,01 €

**CHIAVE PROFILO ISEO**



ISEO - 5 spine ridotte

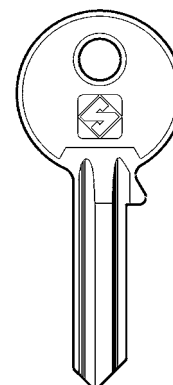

Cod.	Conf.	Prezzo
SCIE3	100	0,71 €

**CHIAVE PROFILO ISEO**



ISEO - 5 spine

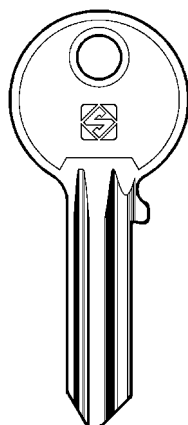

Cod.	Conf.	Prezzo
SCIE31	100	0,74 €

**CHIAVE PROFILO MERONI**



MERONI - 4 spine ridotte

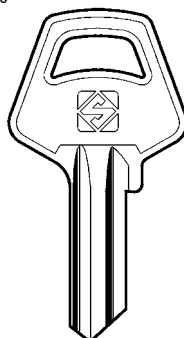

Cod.	Conf.	Prezzo
SCMER1	100	0,71 €
SCMER1R	100	1,01 €

**CHIAVE PROFILO MERONI - EVERGOOD**



MERONI - EVERGOOD  
5 spine ridotte

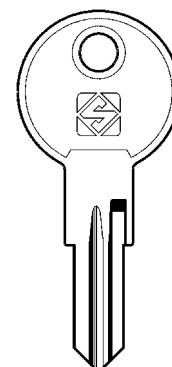

Cod.	Conf.	Prezzo
SCED2	50	3,78 €

**CHIAVE PROFILO MERONI**



MERONI - 4 spine ridotte



SCMER2

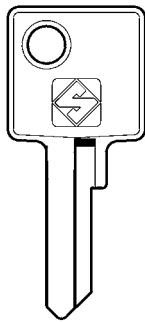

Cod.	Conf.	Prezzo
SCMER2	100	0,71 €

**CHIAVE PROFILO MERONI**



MERONI - 4 spine ridotte



SCMER24

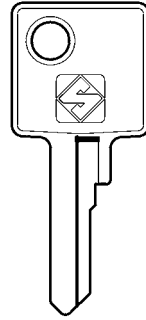

Cod.	Conf.	Prezzo
SCMER24	100	1,01 €

**CHIAVE PROFILO MERONI**



MERONI - 5 spine ristrette



SCMER4

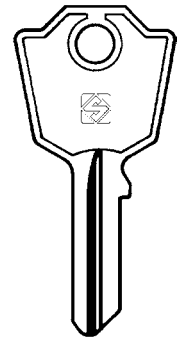

Cod.	Conf.	Prezzo
SCMER4	100	1,01 €

**CHIAVE PROFILO MERONI**



MERONI - 5 spine



SCMER8

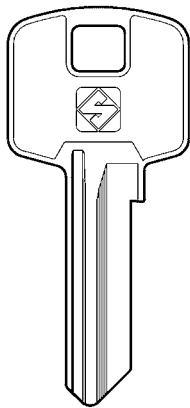

Cod.	Conf.	Prezzo
SCMER8	100	0,71 €

**CHIAVE PROFILO MERONI**



MERONI - 5 spine



SCMER13R

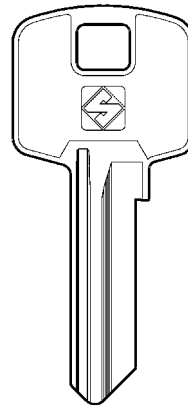

Cod.	Conf.	Prezzo
SCMER13R	100	1,06 €

**CHIAVE PROFILO MERONI**



MERONI - 4 spine ridotte



SCMER36

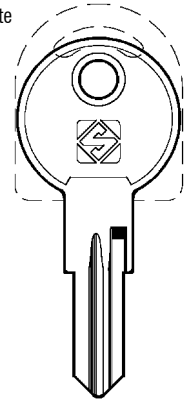

Cod.	Conf.	Prezzo
SCMER36	100	0,95 €

**CHIAVE PROFILO MG (MONTI)**



MG (MONTI) - 5 spine



SCMG1



SCMG1R



SCMN9R

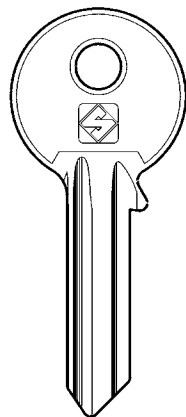

Cod.	Conf.	Prezzo
SCMG1	100	1,01 €
SCMG1R	100	1,01 €
SCMN9R	100	1,06 €

**CHIAVE PROFILO MG (MONTI)**



MG (MONTI) - 4 spine



SCMG2

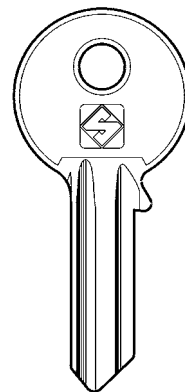

Cod.	Conf.	Prezzo
SCMG2	100	1,01 €

**CHIAVE PROFILO MLM**



MLM - 5 spine



SCMLM1

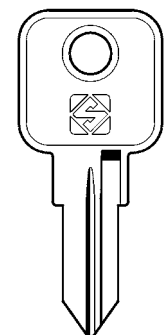

Cod.	Conf.	Prezzo
SCMLM1	50	1,89 €

**CHIAVE PROFILO OMEC**



OMEC - 5 spine ridotte

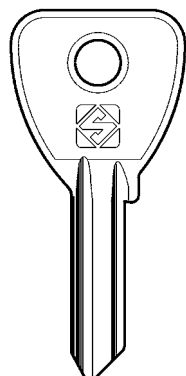

Cod.	Conf.	Prezzo
SCOC074	100	0,71 €

**CHIAVE PROFILO OMEC**



OMEC - 4 spine

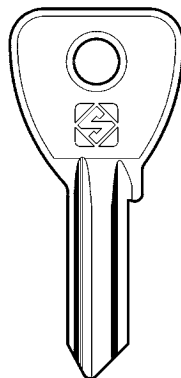

Cod.	Conf.	Prezzo
SCOC236	100	1,01 €
SCOC237	100	1,01 €

**CHIAVE PROFILO OMEC**



OMEC - 5 spine

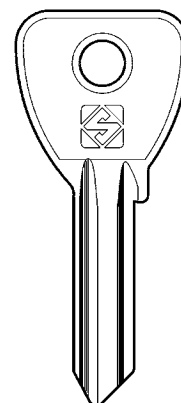

Cod.	Conf.	Prezzo
SCOC238	100	1,01 €

**CHIAVE PROFILO OMEC**



OMEC - 5 spine

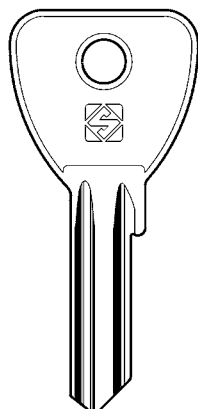

Cod.	Conf.	Prezzo
SCOC5	100	1,01 €

**CHIAVE PROFILO OMR**



OMR

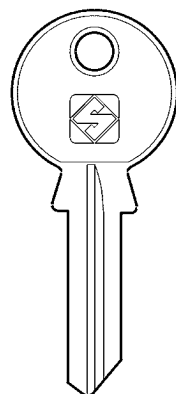

Cod.	Conf.	Prezzo
SCMH2	100	1,01 €

**CHIAVE PROFILO OMR**



OMR

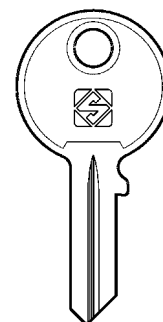

Cod.	Conf.	Prezzo
SCOMR1R	100	1,06 €

**CHIAVE PROFILO OMR**



OMR

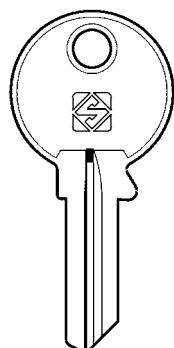

Cod.	Conf.	Prezzo
SCPT1	100	1,01 €
SCPT1R	100	1,01 €

**CHIAVE PROFILO PREFER**



PREFER - 4 spine ridotte

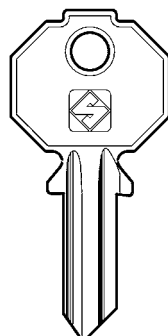

Cod.	Conf.	Prezzo
SCPF070	100	1,01 €

**CHIAVE PROFILO PREFER**



PREFER - 5 spine ridotte

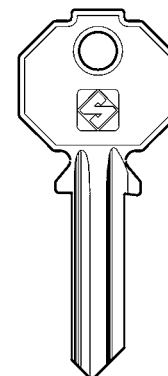

Cod.	Conf.	Prezzo
SCPF072	100	1,01 €

## CHIAVE PROFILO PREFER



PREFER - 5 spine

SCPF092  
SCPF092S

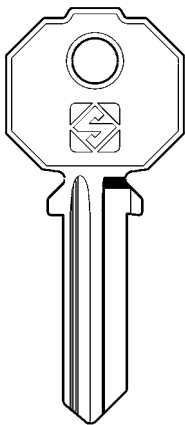

Cod.	Conf.	Prezzo
SCPF092	100	1,01 €
SCPF092S	100	1,01 €

## CHIAVE PROFILO PREFER



PREFER

SCPF1

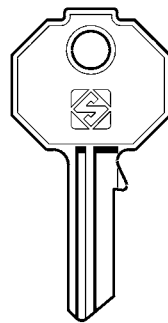

Cod.	Conf.	Prezzo
SCPF1	100	1,01 €

## CHIAVE PROFILO PREFER



PREFER - 4 spine

SCPF2  
SCPF212  
SCPF2s

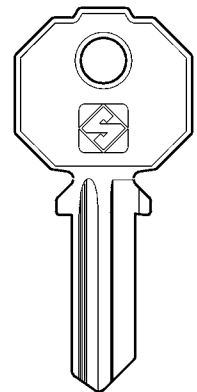

Cod.	Conf.	Prezzo
SCPF2	100	1,01 €
SCPF212	100	1,01 €
SCPF2S	100	1,01 €

## CHIAVE PROFILO PREFER



PREFER - 3 spine

SCPF208

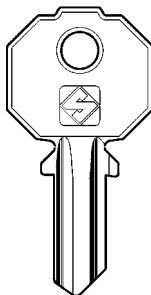

Cod.	Conf.	Prezzo
SCPF208	100	1,01 €

## CHIAVE PROFILO PREFER



PREFER - 5 spine

SCPF210

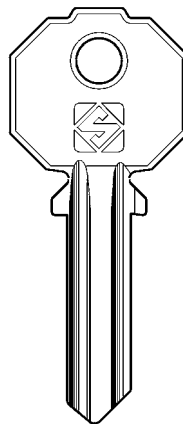

Cod.	Conf.	Prezzo
SCPF210	100	1,01 €

## CHIAVE PROFILO PREFER



PREFER - 3 spine

SCPF5  
SCPF5s

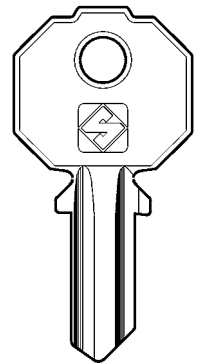

Cod.	Conf.	Prezzo
SCPF5	100	1,01 €
SCPF5S	100	1,01 €

## CHIAVE PROFILO ACCIAIO RENZ



RENZ - 5 spine ridotte

SCREN1

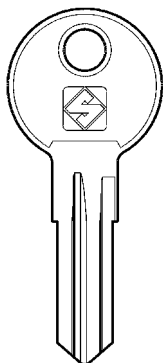

Cod.	Conf.	Prezzo
SCREN1	100	0,79 €

## CHIAVE PROFILO SIMECA



SIMECA - 5 spine ridotte

SCSM1  
SCSM1R

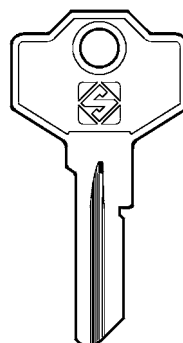

Cod.	Conf.	Prezzo
SCSM1	100	0,71 €
SCSM1R	100	1,01 €

## CHIAVE PROFILO SIS



SIS - 5 spine ridotte

SCSS10

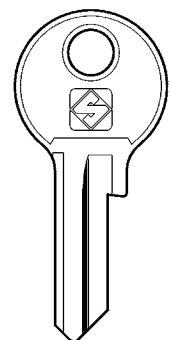

Cod.	Conf.	Prezzo
SCSS10	100	1,01 €

**CHIAVE PROFILO TESA**



TESA - 5 spine



SCTE2

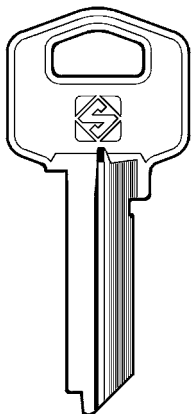

Cod.	Conf.	Prezzo
SCTE2	100	1,89 €

**CHIAVE PROFILO VIRO**



VIRO - 5 spine



SCVI080

SCVI081

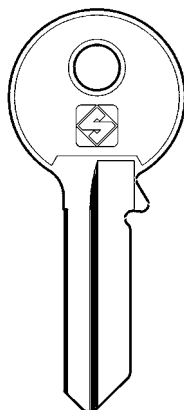

Cod.	Conf.	Prezzo
SCVI080	100	0,71 €
SCVI081	100	0,71 €

**CHIAVE PROFILO VIRO**



VIRO - 4 spine



SCVI082

SCVI083

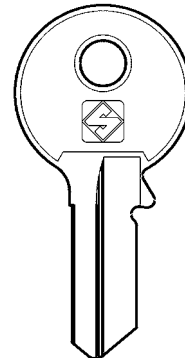

Cod.	Conf.	Prezzo
SCVI082	100	0,71 €
SCVI083	100	1,01 €

**CHIAVE PROFILO VIRO**



VIRO - 4 spine ridotte



SCVI084

SCVI085

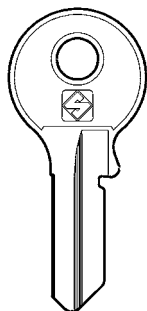

Cod.	Conf.	Prezzo
SCVI084	100	0,71 €
SCVI085	100	1,01 €

**CHIAVE PROFILO VIRO  
VI086**



VIRO - 5 spine ridotte



SCVI086

SCVI087

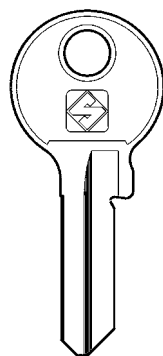

Cod.	Conf.	Prezzo
SCVI086	100	0,71 €
SCVI087	100	0,71 €

**CHIAVE PROFILO VIRO**



VIRO - 3 spine ridotte



SCVI088

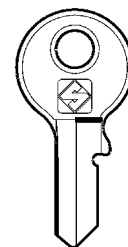

Cod.	Conf.	Prezzo
SCVI088	100	1,06 €

**CHIAVE PROFILO VIRO**



VIRO - 4 spine ridotte



SCVI4

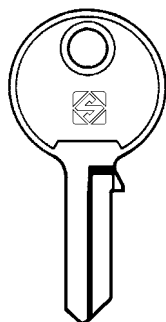

Cod.	Conf.	Prezzo
SCVI4	100	1,01 €

**CHIAVE PROFILO VIRO**



VIRO - 5 spine



SCVI8

SCVI5

SCVI5R

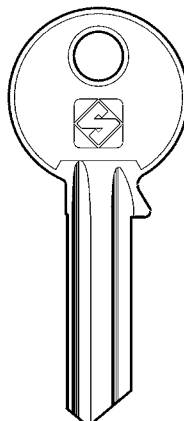

Cod.	Conf.	Prezzo
SCVI8	100	1,01 €
SCVI5	100	1,01 €
SCVI5R	100	1,01 €

**CHIAVE PROFILO VIRO**



VIRO - 5 spine ridotte



SCVI7R

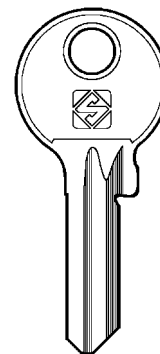

Cod.	Conf.	Prezzo
SCVI7R	100	1,06 €



**CHIAVE PROFILO VIRO**



VIRO - 5 spine



SCVI13

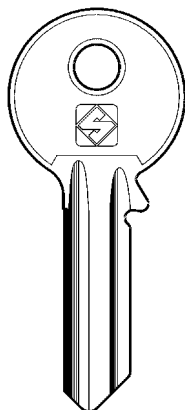

Cod.	Conf.	Prezzo
SCVI13	100	1,06 €

**CHIAVE PROFILO WALLY**



WALLY - 5 spine



SCWA1

SCWA1r

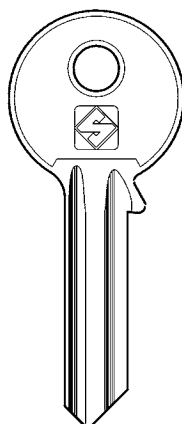

Cod.	Conf.	Prezzo
SCWA1	100	1,01 €
SCWA1R	100	0,71 €

**CHIAVE PROFILO WALLY**



WALLY - 4 spine



SCWA2

SCWA2r

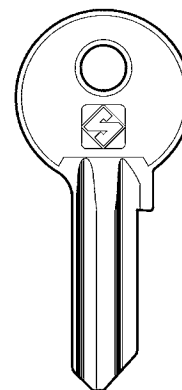

Cod.	Conf.	Prezzo
SCWA2	100	1,01 €
SCWA2R	100	0,71 €

**CHIAVE PROFILO WELKA**



WELKA - 5 spine



SCWE1

SCWE1r

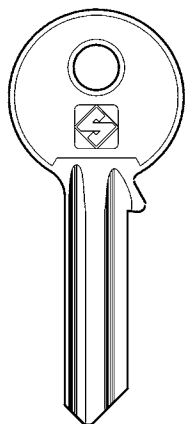

Cod.	Conf.	Prezzo
SCWE1	100	0,71 €
SCWE1R	100	0,71 €

**CHIAVE PROFILO WELKA**



WELKA - 4 spine



SCWE2

SCWE2r

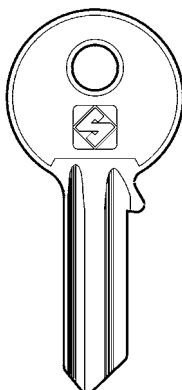

Cod.	Conf.	Prezzo
SCWE2	100	0,71 €
SCWE2R	100	0,71 €

**CHIAVE PROFILO WELKA**



WELKA - 5 spine ridotte



SCWE3

SCWE3r

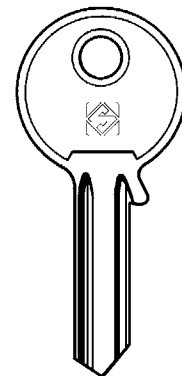

Cod.	Conf.	Prezzo
SCWE3	100	0,71 €
SCWE3R	100	0,71 €

**CHIAVE PROFILO YALE**



YALE - 4 spine ridotte



SCYA13

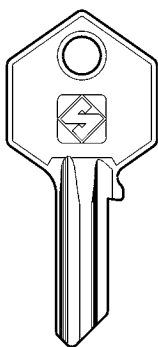

Cod.	Conf.	Prezzo
SCYA13	100	1,01 €

**CHIAVE PROFILO YALE**



YALE - 4 spine ridotte



SCYA14R

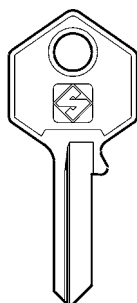

Cod.	Conf.	Prezzo
SCYA14R	100	1,01 €

**CHIAVE PROFILO YALE**



YALE - 5 spine



SCYA226

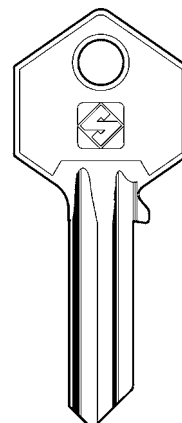

Cod.	Conf.	Prezzo
SCYA226	100	0,71 €

**CHIAVE PROFILO YALE**



YALE - 6 spine

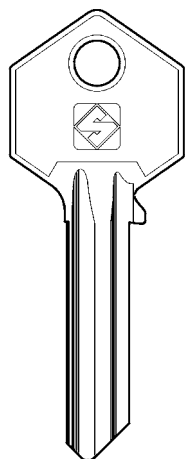

Cod.	Conf.	Prezzo
SCYA31	100	0,71 €

**CHIAVE PROFILO YALE**



YALE - 4 spine

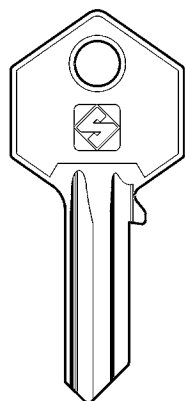

Cod.	Conf.	Prezzo
SCYA6	100	0,71 €
SCYA6R	100	1,01 €

**CHIAVE PROFILO YALE**



YALE - 5 spine ridotte

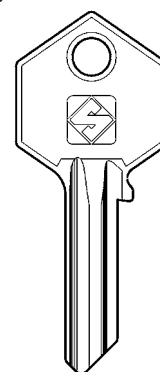

Cod.	Conf.	Prezzo
SCYA7	100	1,01 €
SCYA7R	100	1,01 €

**CHIAVE SILKY COLOR UNIVERSALE**



5 spine  
Color mix: rosso, blu, verde, arancione, viola.

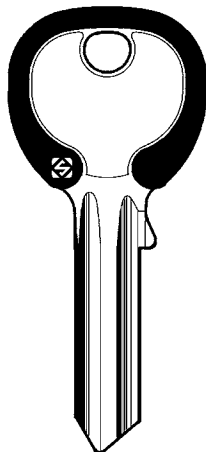

Cod.	Pz	Conf.	Prezzo
SAUL050DZ	100	1	83,20 €
SAUL051DZ	100	1	83,20 €

**CHIAVE SILKY COLOR UNIVERSALE**



4 spine  
Color mix: rosso, blu, verde, arancione, viola.

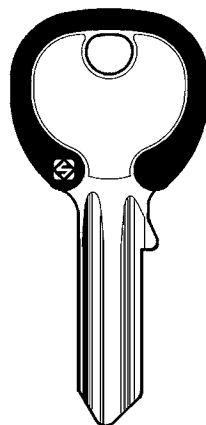

Cod.	Pz	Conf.	Prezzo
SAUL052DZ	100	1	83,20 €
SAUL053DZ	100	1	83,20 €

**CHIAVE SILKY COLOR UNIVERSALE**



6 spine  
Color mix: rosso, blu, verde, arancione, viola.

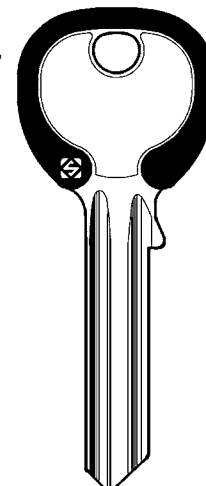

Cod.	Pz	Conf.	Prezzo
SAUL054DZ	100	1	83,20 €

**CHIAVE SILKY COLOR UNIVERSALE**



5 spine ridotte  
Color mix: rosso, blu, verde, arancione, viola.

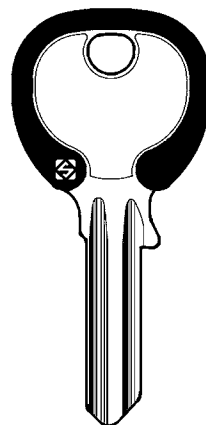

Cod.	Pz	Conf.	Prezzo
SAUL058DZ	100	1	83,20 €
SAUL059DZ	100	1	83,20 €

**CHIAVE SILKY COLOR PROF. AGB**



AGB - 5 spine  
Color mix: rosso, blu, verde, arancione, viola.

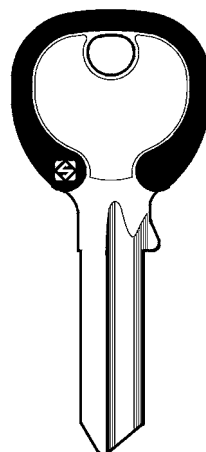

Cod.	Pz	Conf.	Prezzo
SAAGB1RDZ	100	1	120,50 €

**CHIAVE SILKY COLOR PROF. CORBIN**



CORBIN - 5 spine  
Color mix: rosso, blu, verde, arancione, viola.

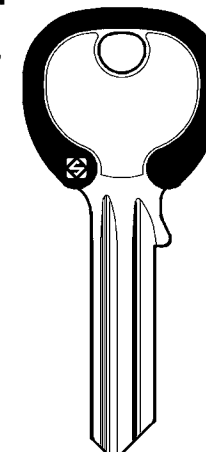

Cod.	Pz	Conf.	Prezzo
SACB6DZ	100	1	120,50 €

**CHIAVE SILKY COLOR  
PROF. CISA**

CISA - 4 spine  
Color mix: rosso, blu,  
verde, arancione,  
viola.

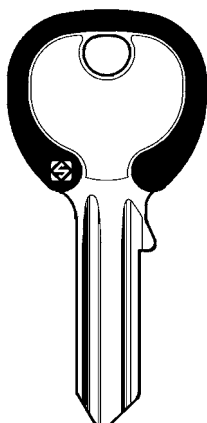

**SACS204DZ**

Cod.	Pz	Conf.	Prezzo
<b>SACS204DZ</b>	100	1	120,50 €

**CHIAVE SILKY COLOR  
PROF. CISA**

CISA - 5 spine  
Color mix: rosso, blu,  
verde, arancione,  
viola.

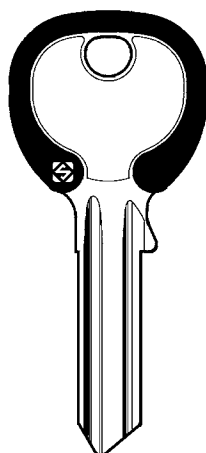

**SACS206DZ**

Cod.	Pz	Conf.	Prezzo
<b>SACS206DZ</b>	100	1	120,50 €

**CHIAVE SILKY COLOR  
PROF. CISA**

CISA - 5 spine ridotte  
Color mix: rosso, blu,  
verde, arancione,  
viola.

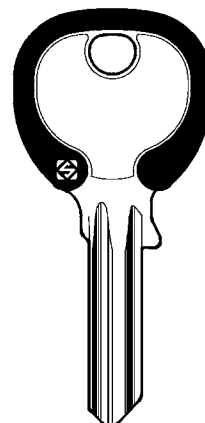

**SACS7DZ**

Cod.	Pz	Conf.	Prezzo
<b>SACS7DZ</b>	100	1	120,50 €

**CHIAVE SILKY COLOR  
PROF. FASEM**

FASEM - 5 spine  
Color mix: rosso, blu,  
verde, arancione,  
viola.

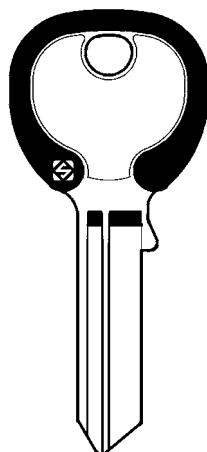

**SAFM090DZ**

Cod.	Pz	Conf.	Prezzo
<b>SAFM090DZ</b>	100	1	120,50 €

**CHIAVE SILKY COLOR  
PROF. ISEO**

ISEO - 5 spine  
Color mix: rosso, blu,  
verde, arancione,  
viola.

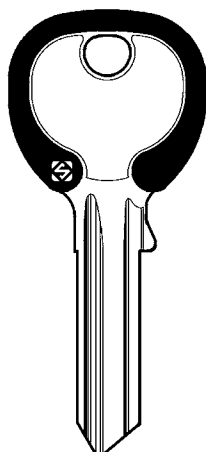

**SAIE6DZ**

Cod.	Pz	Conf.	Prezzo
<b>SAIE6DZ</b>	100	1	120,50 €

**CHIAVE SILKY COLOR  
PROF. MERONI**

MERONI - 5 spine  
Color mix: rosso, blu,  
verde, arancione,  
viola.

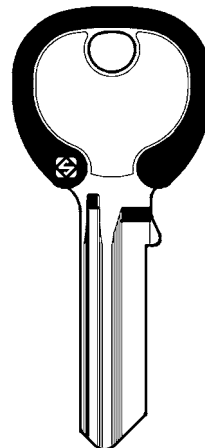

**SAMER8DZ**

Cod.	Pz	Conf.	Prezzo
<b>SAMER8DZ</b>	100	1	120,50 €

**CHIAVE SILKY COLOR  
PROF. OMEC**

VIRO - 5 spine ridotte  
Color mix: rosso, blu,  
verde, arancione,  
viola.

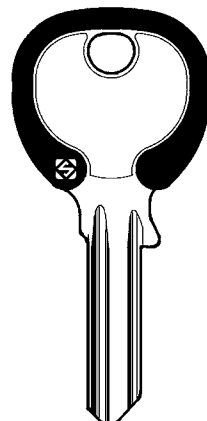

**SAOC074DZ**

Cod.	Pz	Conf.	Prezzo
<b>SAOC074DZ</b>	100	1	120,50 €

**CHIAVE SILKY COLOR  
PROF. PREFER**

VIRO - 5 spine  
Color mix: rosso, blu,  
verde, arancione,  
viola.

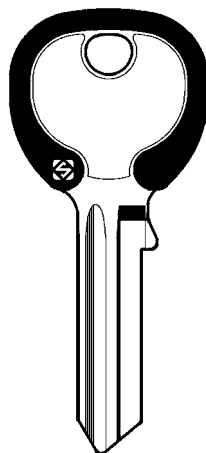

**SAPF092DZ**

**SAPF092SDZ**

Cod.	Pz	Conf.	Prezzo
<b>SAPF092DZ</b>	100	1	120,50 €
<b>SAPF092SDZ</b>	100	1	120,50 €

**CHIAVE SILKY COLOR  
PROF. VIRO**

VIRO - 5 spine  
Color mix: rosso, blu,  
verde, arancione,  
viola.

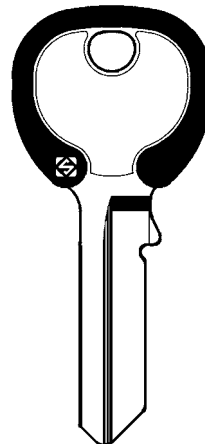

**SAVI080DZ**

**SAVI081DZ**

Cod.	Pz	Conf.	Prezzo
<b>SAVI080DZ</b>	100	1	120,50 €
<b>SAVI081DZ</b>	100	1	120,50 €

**CHIAVE SILKY COLOR  
PROF. VIRO**



VIRO - 4 spine  
Color mix: rosso, blu,  
verde, arancione,  
viola.

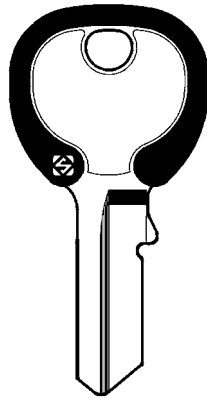

**SAVI082DZ**

Cod.	Pz	Conf.	Prezzo
SAVI082DZ	100	1	120,50 €

**CHIAVE SILKY COLOR  
PROF. VIRO**



VIRO - 4 spine ridotte  
Color mix: rosso, blu,  
verde, arancione,  
viola.

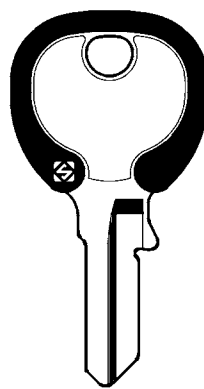

**SAVI084DZ**

Cod.	Pz	Conf.	Prezzo
SAVI084DZ	100	1	120,50 €

**CHIAVE SILKY COLOR  
PROF. VIRO**



VIRO - 5 spine ridotte  
Color mix: rosso, blu,  
verde, arancione,  
viola.

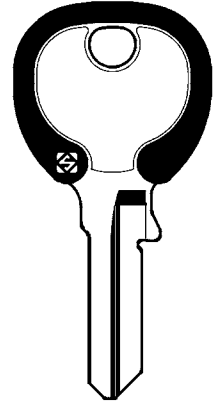

**SAVI086DZ**

Cod.	Pz	Conf.	Prezzo
SAVI086DZ	100	1	120,50 €

**CHIAVE SILKY COLOR  
PROF. WALLY**



VIRO - 5 spine  
Color mix: rosso, blu,  
verde, arancione,  
viola.

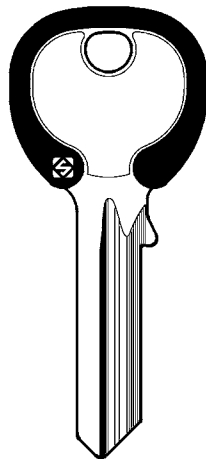

**SAWA1RDZ**

Cod.	Pz	Conf.	Prezzo
SAWA1RDZ	100	1	111,50 €

**CHIAVE SILKY COLOR  
PROF. WELKA**



WELKA - 5 spine  
Color mix: rosso, blu,  
verde, arancione,  
viola.

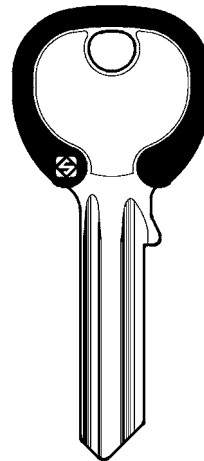

**SAWE1DZ**

Cod.	Pz	Conf.	Prezzo
SAWE1DZ	100	1	120,50 €

**CHIAVE SILKY COLOR  
PROF. YALE**



YALE - 6 spine  
Color mix: rosso, blu,  
verde, arancione,  
viola.

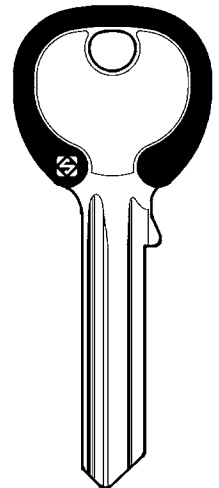

**SAYA31DZ**

Cod.	Pz	Conf.	Prezzo
SAYA31DZ	100	1	120,50 €

**CHIAVE SILKY NEW  
COLOR**



Colori assortiti:  
nero, verde, giallo,  
blu, viola.

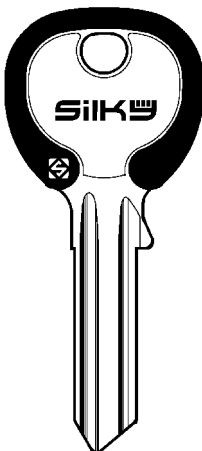

- SACS206DZ1**
- SAUL050DZ1**
- SAUL051DZ1**
- SAUL052DZ1**
- SAUL058DZ1**

Cod.	Pz	Conf.	Prezzo
SACS206DZ1	100	1	105,50 €
SAUL050DZ1	100	1	106,50 €
SAUL051DZ1	100	1	106,50 €
SAUL052DZ1	100	1	106,50 €
SAUL058DZ1	100	1	106,50 €

**CHIAVE SILKY BLU**



**SCUL050DZB**

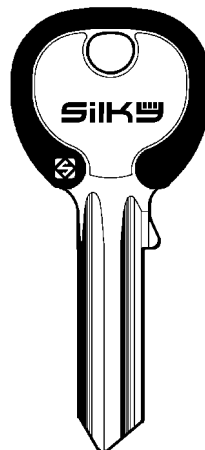

Cod.	Pz	Conf.	Prezzo
SCUL050DZB	50	1	45,98 €

**CHIAVE SILKY ROSSO**



**SCUL050DZ**

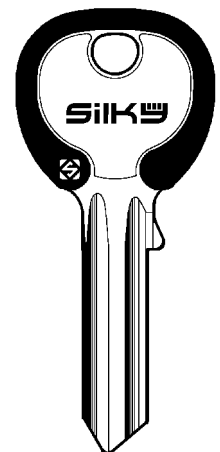

Cod.	Pz	Conf.	Prezzo
SCUL050DZ	50	1	0,92 €

**CHIAVE SILKY COLOR CISA**

CISA - colori assortiti.

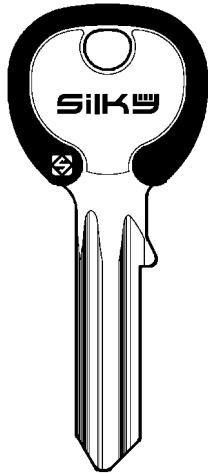

SACS119DZ

Cod.	Conf.	Conf.	Prezzo
SACS119DZ	100	1	105,50 €

**CHIAVE COLOR SLIM FLUO UNIVERSALE**

UNIVERSALE  
Testa tipo N - 5 spine ridotte  
Colori assortiti: rosso, verde, blu, arancio.

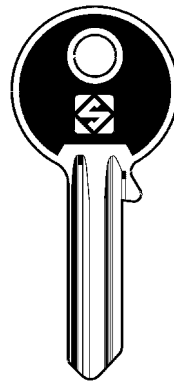

SAUL058SL

Cod.	Conf.	Prezzo
SAUL058SL	100	1,27 €

**CHIAVE COLOR SLIM FLUO UNIVERSALE**

UNIVERSAE  
Testa tipo L - 5 spine  
Colori assortiti: rosso, verde, blu, arancio.

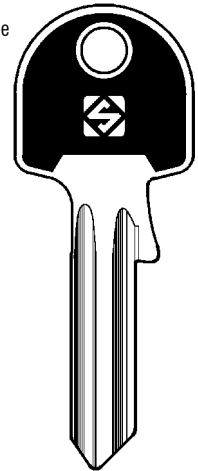

SAUL050SLSL

SAUL051SLSL

SAUL052SLSL

SAUL053SLSL

SAUL058SLSL

Cod.	Conf.	Prezzo
SAUL050SLSL	100	1,27 €
SAUL051SLSL	100	1,27 €
SAUL052SLSL	100	1,27 €
SAUL053SLSL	100	1,27 €
SAUL058SLSL	100	1,27 €

**CHIAVE COLOR SLIM FLUO AGB**

AGB - 5 spine  
Colori assortiti: rosso, verde, blu, arancio.

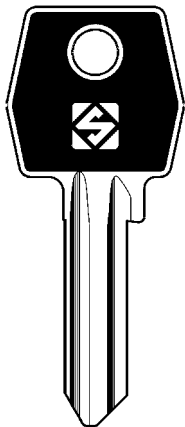

SAAGB1RSL

Cod.	Conf.	Prezzo
SAAGB1RSL	100	1,27 €

**CHIAVE COLOR SLIM FLUO CISA**

CISA - 5 spine  
Colori assortiti: rosso, verde, blu, arancio.

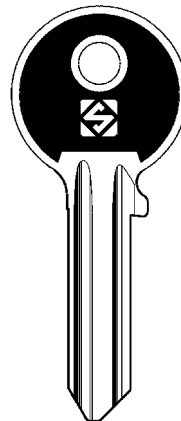

SACS206ASL

Cod.	Conf.	Prezzo
SACS206ASL	100	1,27 €

**CHIAVE COLOR SLIM FLUO CORBIN**

CORBIN - 5 spine  
Colori assortiti: rosso, verde, blu, arancio.

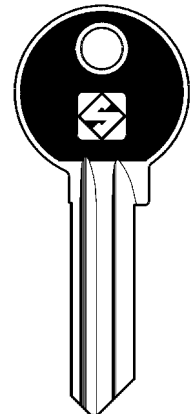

SACB6ASL

Cod.	Conf.	Prezzo
SACB6ASL	100	1,27 €

**CHIAVE COLOR SLIM FLUO ISEO**

ISEO - 5 pine  
Colori assortiti: rosso, verde, blu, arancio.

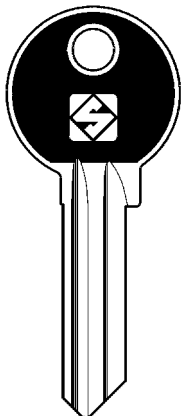

SAIE6ASL

Cod.	Conf.	Prezzo
SAIE6ASL	100	1,27 €

**CHIAVE COLOR SLIM FLUO MERONI**

MERONI - 4 spine ridotte  
Colori assortiti: rosso, verde, blu, arancio.

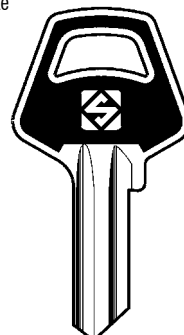

SAMER1SL

Cod.	Conf.	Prezzo
SAMER1SL	100	1,27 €

**CHIAVE COLOR SLIM FLUO OMEC**

OMEC - 5 spine ridotte  
Colori assortiti: rosso, verde, blu, arancio.

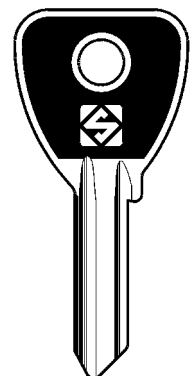

SAOC074SL

Cod.	Conf.	Prezzo
SAOC074SL	100	1,27 €



**CHIAVE SLIM FLUO VIRO**



VIRO -  
Colori assortiti:  
rosso, verde, blu,  
arancio.

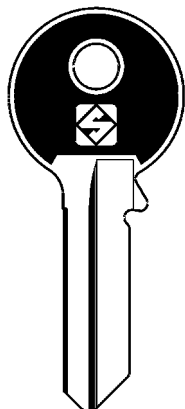

SAVI080SL

Cod.	Conf.	Prezzo
SAVI080SL	100	1,27 €

**CHIAVE COLOR SLIM FLUO VIRO**



VIRO - 4 spine  
Colori assortiti:  
rosso, verde, blu,  
arancio.

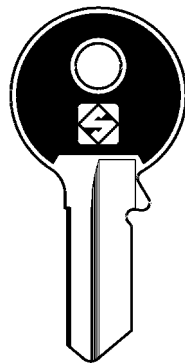

SSAVI082SL

Cod.	Conf.	Prezzo
SSAVI082SL	100	1,27 €

**CHIAVE COLOR SLIM FLUO VIRO**



VIRO - 5 spine ridotte  
Colori assortiti:  
rosso, verde, blu,  
arancio.

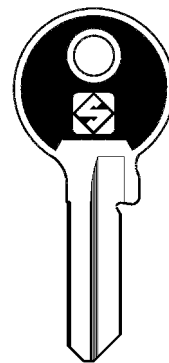

SAVI086NSL

Cod.	Conf.	Prezzo
SAVI086NSL	100	1,27 €

**CHIAVE COLOR SLIM FLUO YALE**



YALE - 6 spine  
Colori assortiti:  
rosso, verde, blu,  
arancio.

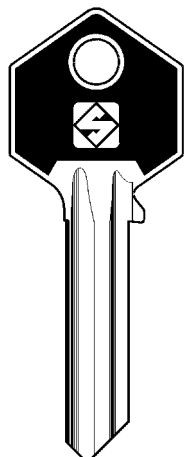

SAYA31SL

Cod.	Conf.	Prezzo
SAYA31SL	100	1,27 €

**CHIAVE PROFILO ULTRALITE UNIVERSALE**



UNIVERSALE  
5 spine -  
Colori assortiti.

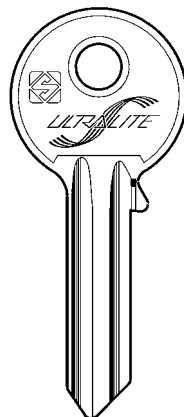

SAUL050U

Cod.	Conf.	Prezzo
SAUL050U	100	181,50 €

**CHIAVE PROFILO ULTRALITE CISA**



CISA 5 spine -  
Colori assortiti.

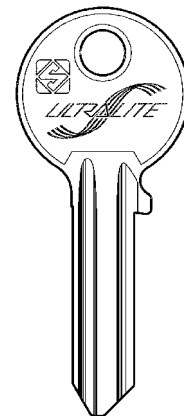

SACS206U

Cod.	Conf.	Prezzo
SACS206U	100	196,00 €

**CHIAVE PROFILO ULTRALITE OMEC**



OMEC 5 spine ridotte -  
Colori assortiti.

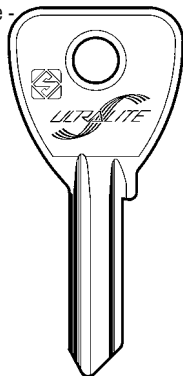

SAOC074U

Cod.	Conf.	Prezzo
SAOC074U	100	196,00 €

**CHIAVE PROFILO ULTRALITE VIRO**



VIRO 5 spine -  
Colori assortiti.

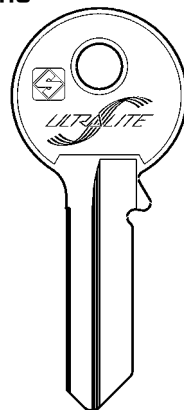

SAVI080U

Cod.	Conf.	Prezzo
SAVI080U	100	196,00 €

**CHIAVE DOPPIA MAPPA  
ANTONIOLI**

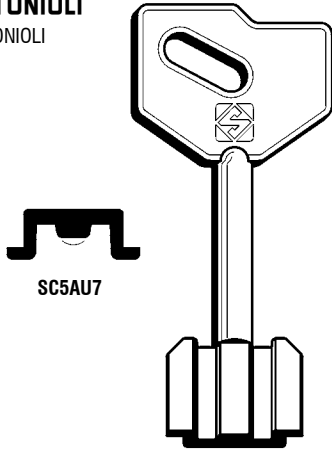

SC5AU7

Cod.	Conf.	Prezzo
SC5AU7	25	4,35 €

**CHIAVE DOPPIA MAPPA  
ATRA**

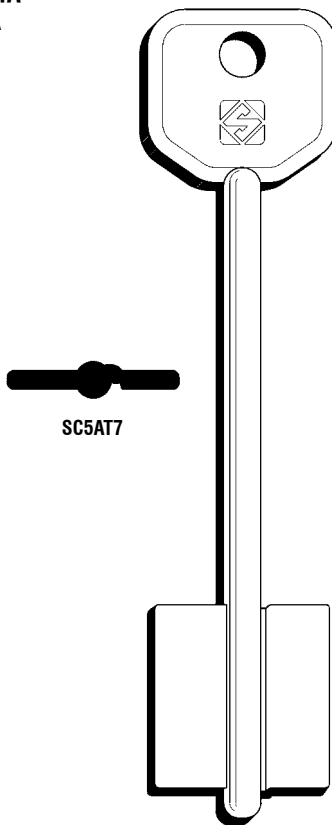

SC5AT7

Cod.	Conf.	Prezzo
SC5AT7	25	5,08 €

**CHIAVE DOPPIA MAPPA  
ATRA**

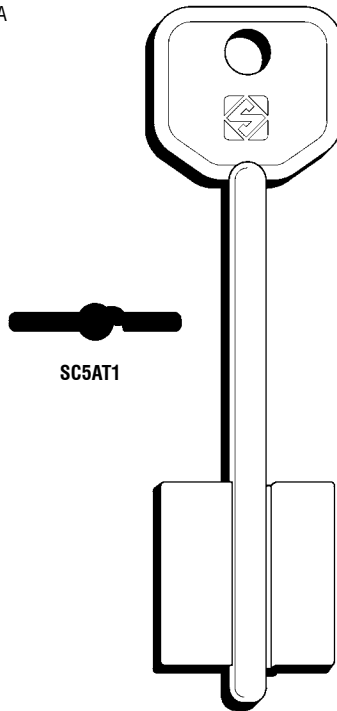

SC5AT1

Cod.	Conf.	Prezzo
SC5AT1	25	3,75 €

**CHIAVE DOPPIA MAPPA  
ATRA**

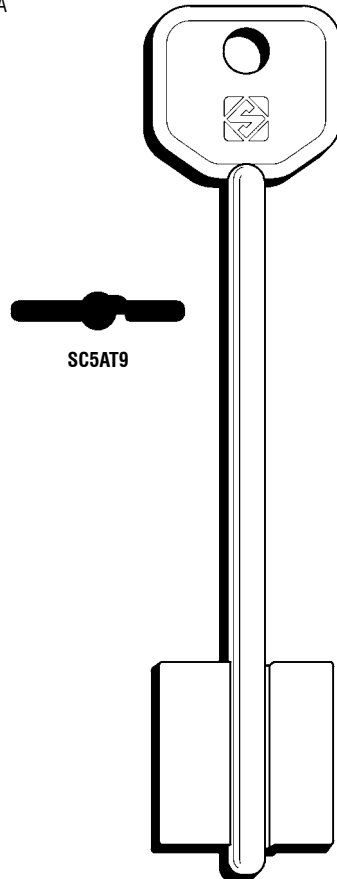

SC5AT9

Cod.	Conf.	Prezzo
SC5AT9	25	5,08 €

**CHIAVE DOPPIA MAPPA  
ATRA**

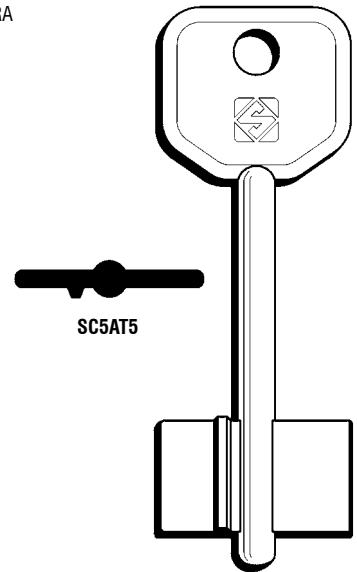

SC5AT5

Cod.	Conf.	Prezzo
SC5AT5	25	4,35 €

**CHIAVE DOPPIA MAPPA  
CAF**

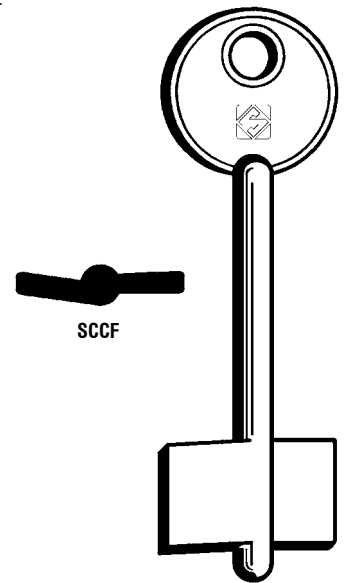

SCCF

Cod.	Conf.	Prezzo
SCCF	25	4,35 €

**CHIAVE DOPPIA MAPPA  
CERUTTI**  
CERUTTI

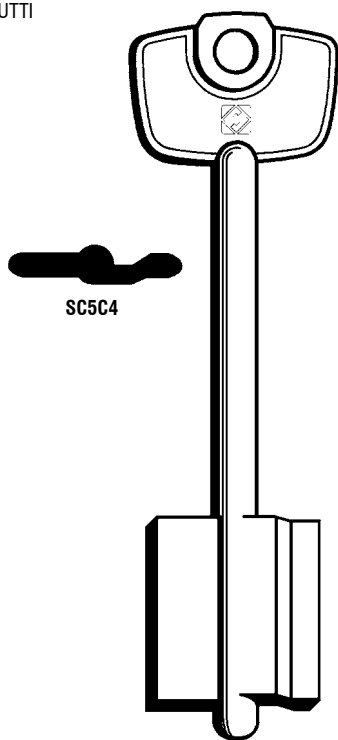

Cod.	Conf.	Prezzo
SC5C4	25	5,08 €

**CHIAVE DOPPIA MAPPA  
CERUTTI**  
CERUTTI

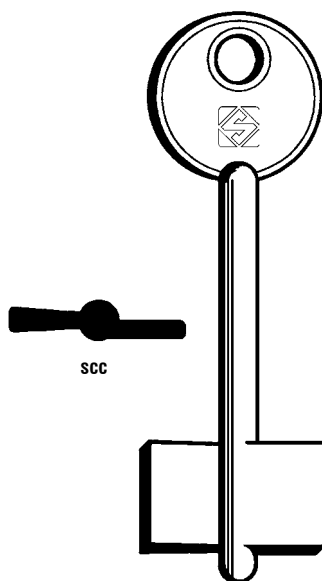

Cod.	Conf.	Prezzo
SCC	25	4,35 €

**CHIAVE DOPPIA MAPPA  
CERUTTI**  
CERUTTI

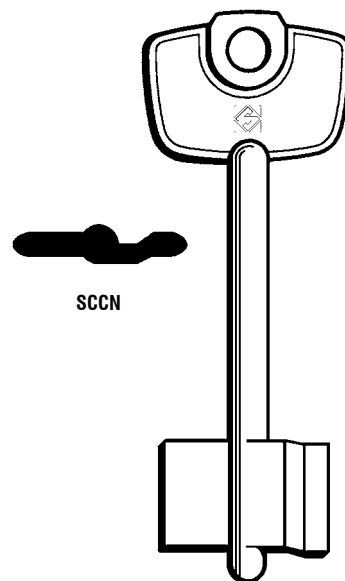

Cod.	Conf.	Prezzo
SCCN	25	5,08 €

**CHIAVE DOPPIA MAPPA  
CISA**  
CISA

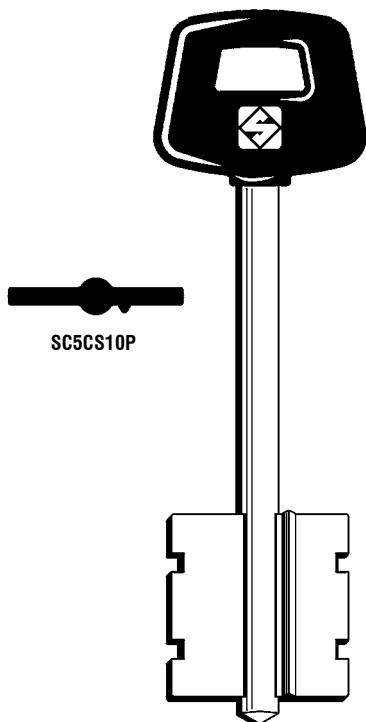

Cod.	Conf.	Prezzo
SC5CS10P	25	4,63 €

**CHIAVE DOPPIA MAPPA  
CISA**  
CISA

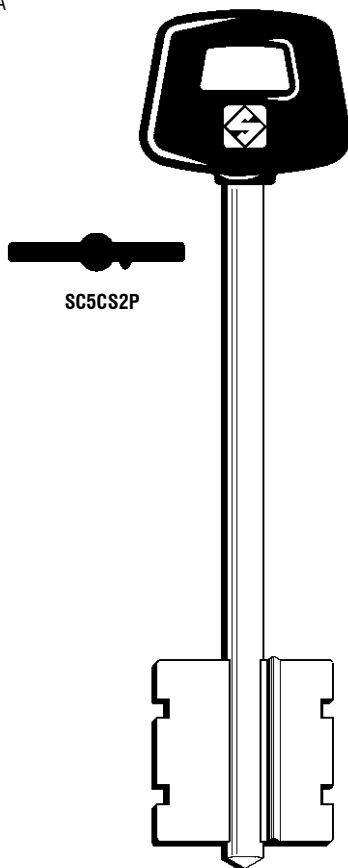

Cod.	Conf.	Prezzo
SC5CS12P	25	5,80 €

**CHIAVE DOPPIA MAPPA  
CISA**  
CISA

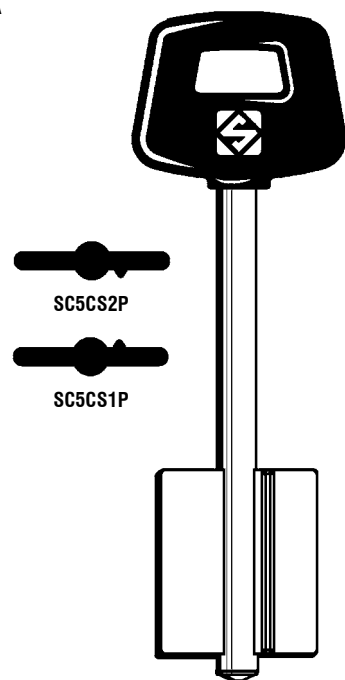

Cod.	Conf.	Prezzo
SC5CS2P	25	5,00 €
SC5CS1P	25	5,80 €

**CHIAVE DOPPIA MAPPA  
CISA**  
CISA

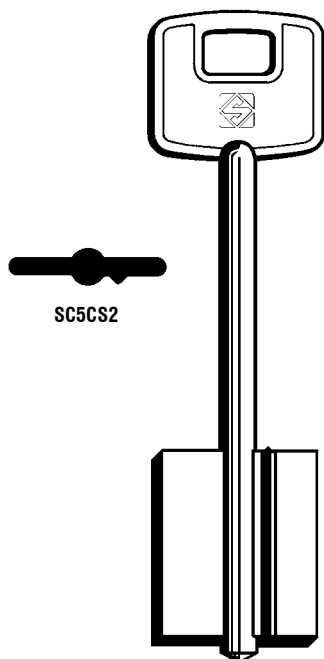

SC5CS2

Cod.	Conf.	Prezzo
SC5CS2	25	5,08 €

**CHIAVE DOPPIA MAPPA  
CISA**  
CISA

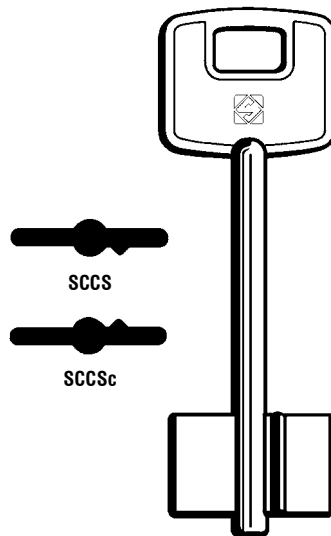

SCCS

SCCSc

Cod.	Conf.	Prezzo
SCCS	25	3,75 €
SCCSc	25	4,35 €

**CHIAVE DOPPIA MAPPA  
CISA**  
CISA

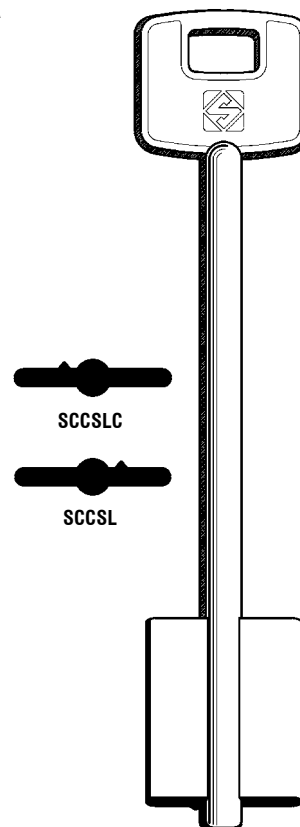

SCCSLC

SCCSL

Cod.	Conf.	Prezzo
SCCSLC	25	4,37 €
SCCSL	25	5,08 €

**CHIAVE DOPPIA MAPPA  
CISA**  
CISA

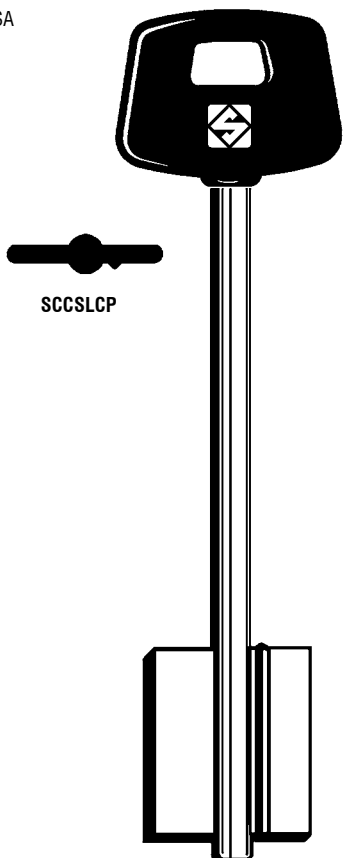

SCCSLCP

Cod.	Conf.	Prezzo
SCCSLCP	25	5,80 €

**CHIAVE DOPPIA MAPPA  
CISA**  
CISA

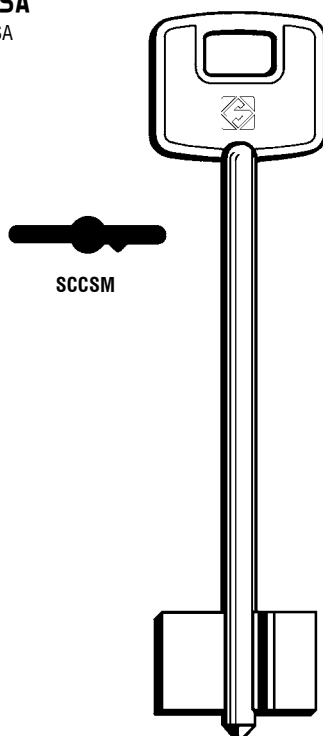

SCCSM

Cod.	Conf.	Prezzo
SCCSM	25	4,37 €

**CHIAVE DOPPIA MAPPA  
CISA**  
CISA

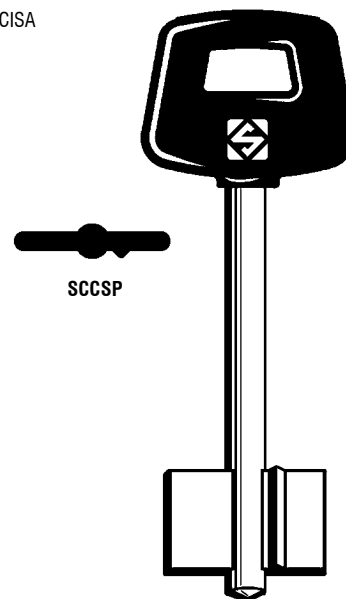

SCCSP

Cod.	Conf.	Prezzo
SCCSP	25	5,80 €

**CHIAVE DOPPIA MAPPA  
CONFORTI**  
CONFORTI

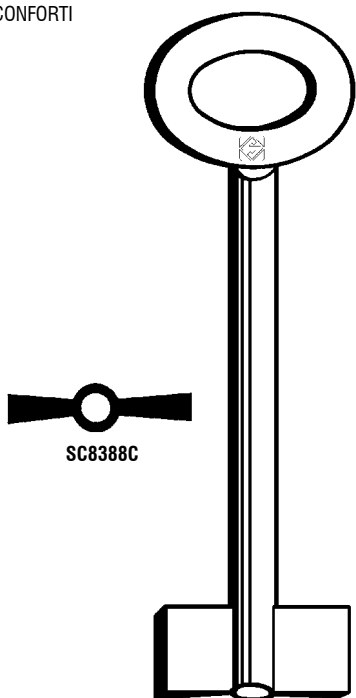

SC8388C

Cod.	Conf.	Prezzo
SC8388C	25	5,80 €

**CHIAVE DOPPIA MAPPA  
CR**  
CR

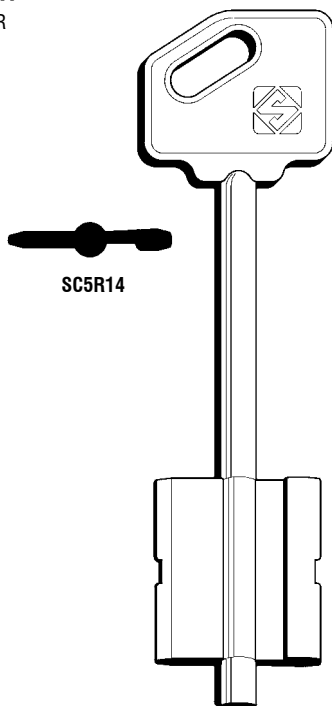

SC5R14

Cod.	Conf.	Prezzo
SC5R14	25	3,75 €

**CHIAVE DOPPIA MAPPA  
CR**  
CR

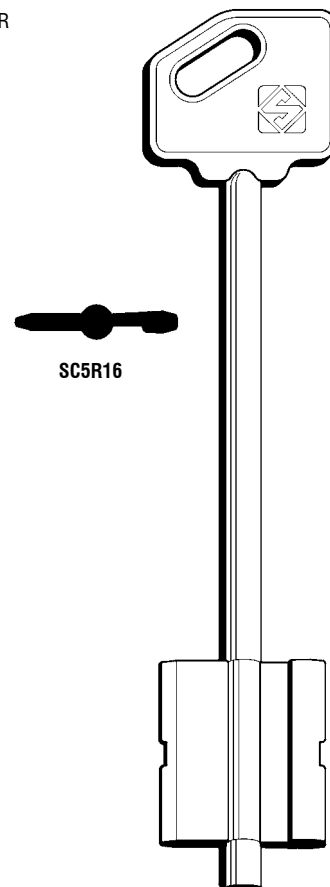

SC5R16

Cod.	Conf.	Prezzo
SC5R16	25	4,37 €

**CHIAVE DOPPIA MAPPA  
CR**  
CR

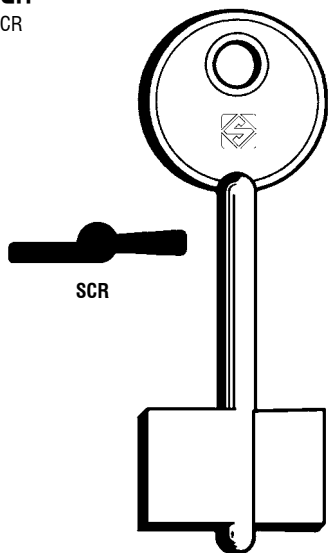

SCR

Cod.	Conf.	Prezzo
SCR	25	4,35 €

**CHIAVE DOPPIA MAPPA  
CR**  
CR

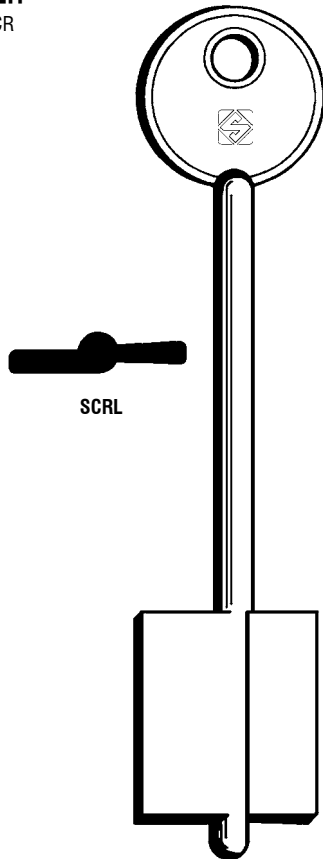

SCRL

Cod.	Conf.	Prezzo
SCRL	25	5,08 €

**CHIAVE DOPPIA MAPPA  
CR**  
CR

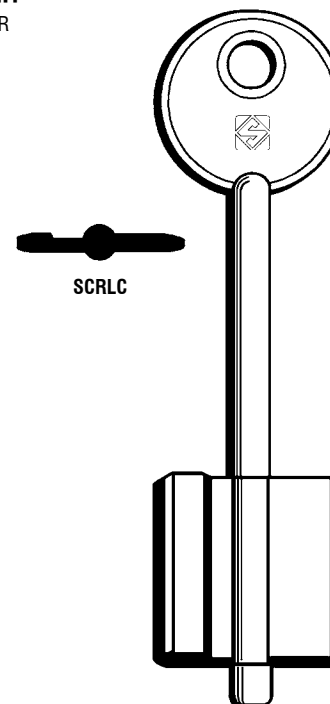

SCRLC

Cod.	Conf.	Prezzo
SCRLC	25	4,35 €



**CHIAVE DOPPIA MAPPA  
CR**  
CR

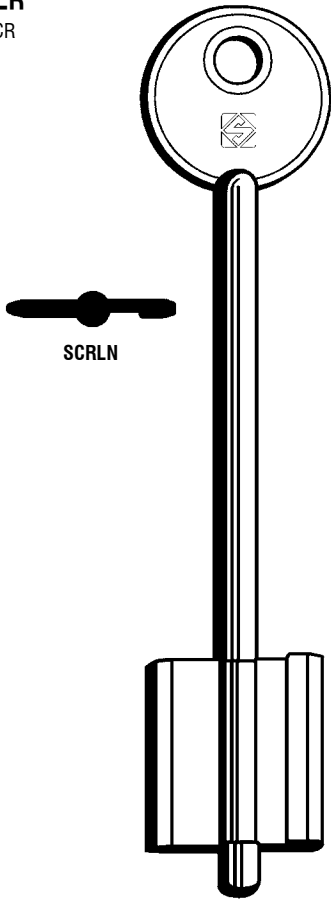

Cod.	Conf.	Prezzo
SCRLN	25	5,08 €

**CHIAVE DOPPIA MAPPA  
ESETY**  
ESETY

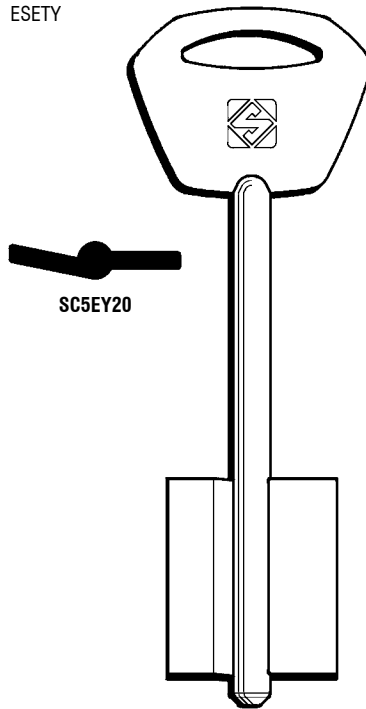

Cod.	Conf.	Prezzo
SC5EY20	25	4,35 €

**CHIAVE DOPPIA MAPPA  
ESETY**  
ESETY

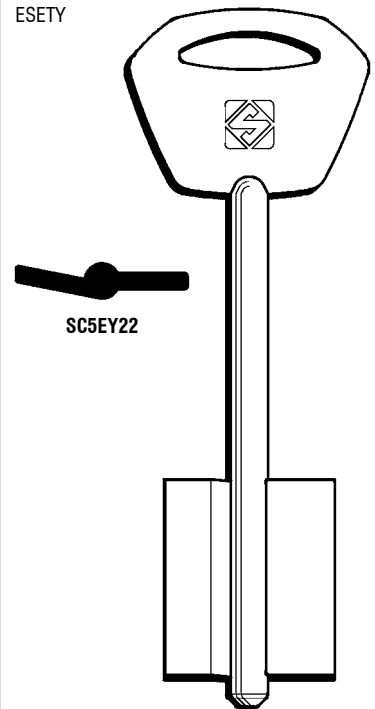

Cod.	Conf.	Prezzo
SC5EY22	25	4,35 €

**CHIAVE DOPPIA MAPPA  
ESETY**  
ESETY

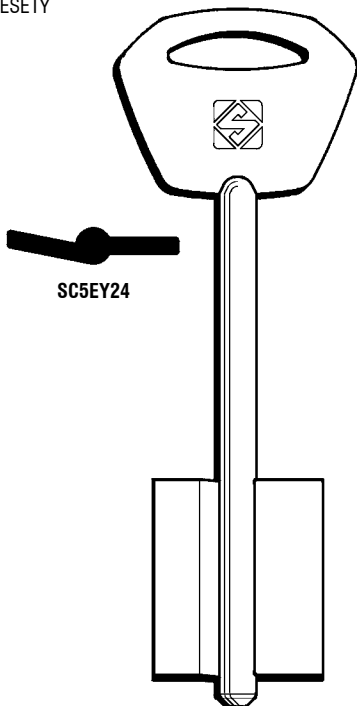

Cod.	Conf.	Prezzo
SC5EY24	25	5,08 €

**CHIAVE DOPPIA MAPPA  
ESETY**  
ESETY

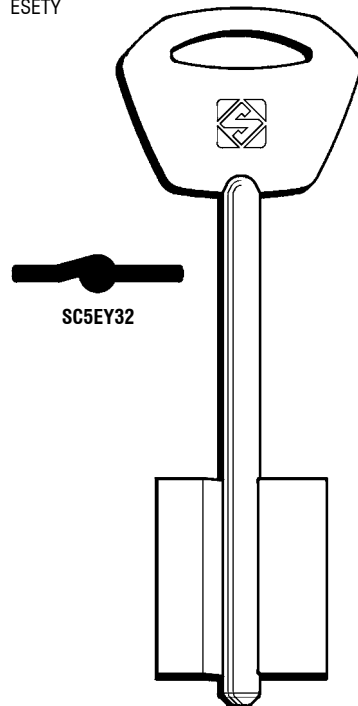

Cod.	Conf.	Prezzo
SC5EY32	25	4,35 €

**CHIAVE DOPPIA MAPPA  
ESETY**  
ESETY

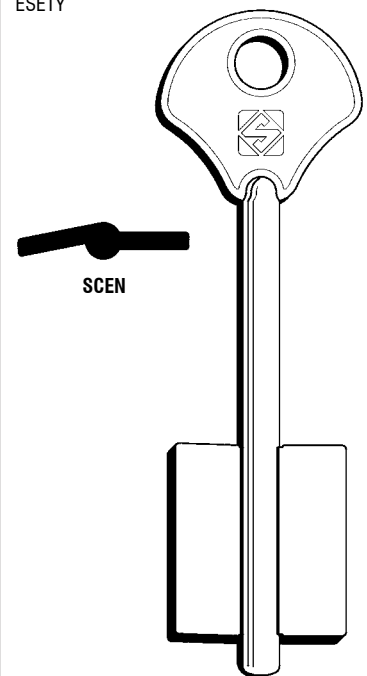

Cod.	Conf.	Prezzo
SCEN	25	5,08 €

**CHIAVE DOPPIA MAPPA  
FIAM**  
FIAM

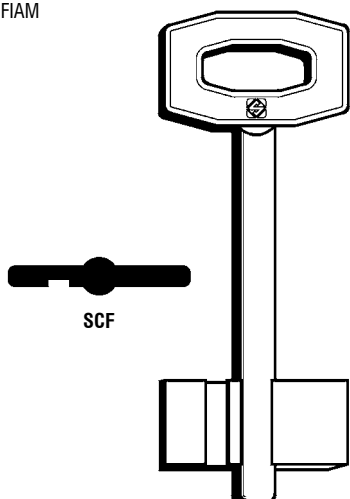

Cod.	Conf.	Prezzo
SCF	25	4,35 €

**CHIAVE A DOPPIA MAPPA  
FEB**  
FEB

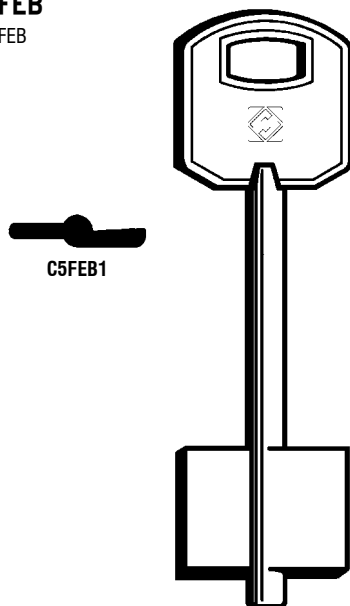

Cod.	Conf.	Prezzo
SC5FEB1	25	3,75 €

**CHIAVE DOPPIA MAPPA  
IDM**  
IDM

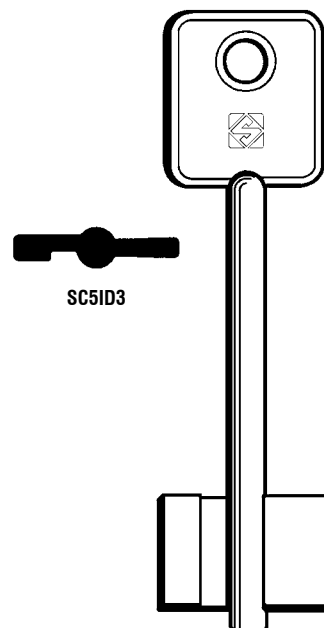

Cod.	Conf.	Prezzo
SC5ID3	25	5,08 €

**CHIAVE DOPPIA MAPPA  
IDM**  
IDM

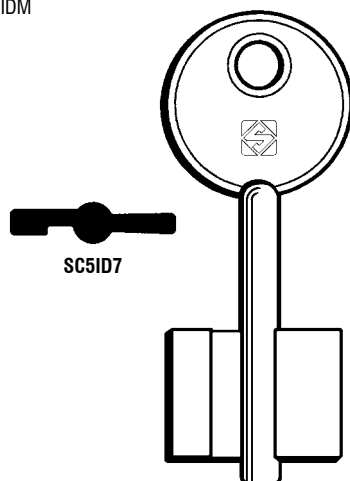

Cod.	Conf.	Prezzo
SC5ID7	25	5,08 €

**CHIAVE DOPPIA MAPPA  
ISEO**  
ISEO

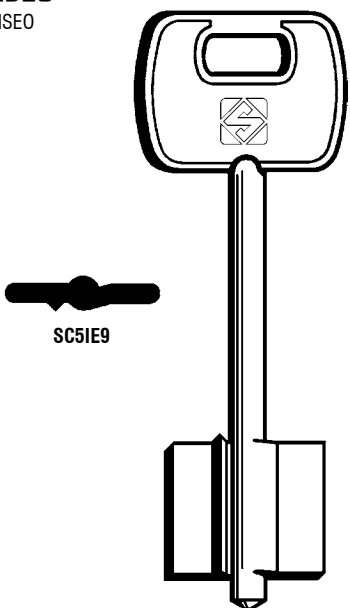

Cod.	Conf.	Prezzo
SC5IE9	25	3,75 €

**CHIAVE DOPPIA MAPPA  
JUWEL**  
JUWEL

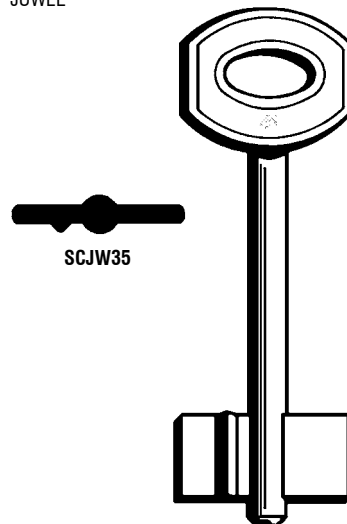

Cod.	Conf.	Prezzo
SCJW35	25	4,35 €

**CHIAVE DOPPIA MAPPA  
JUWEL**  
JUWEL

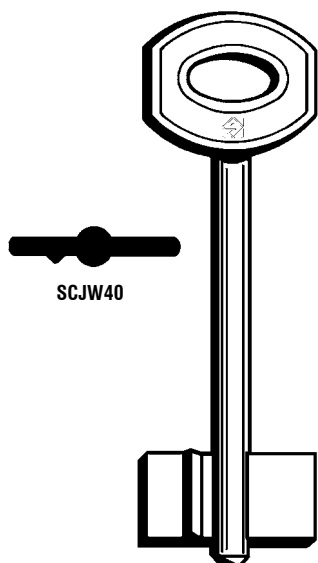

Cod.	Conf.	Prezzo
SCJW40	25	3,75 €

**CHIAVE DOPPIA MAPPA  
JUWEL**  
JUWEL

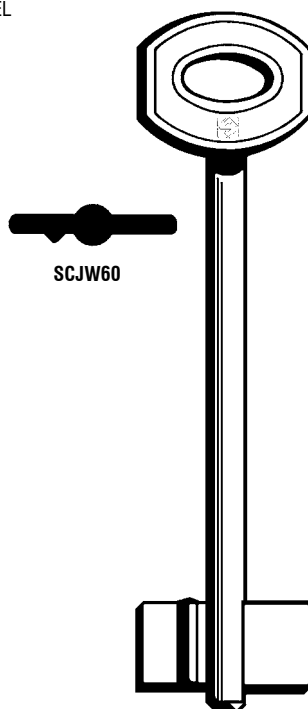

Cod.	Conf.	Prezzo
SCJW60	25	5,08 €

**CHIAVE DOPPIA MAPPA  
JUWEL**  
JUWEL

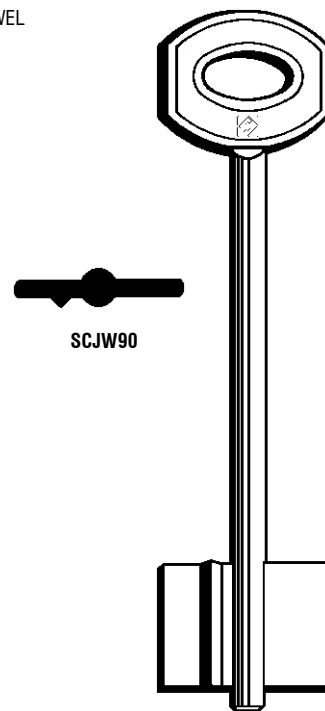

Cod.	Conf.	Prezzo
SCJW90	25	5,08 €

**CHIAVE DOPPIA MAPPA  
MOTTURA**  
MOTTURA

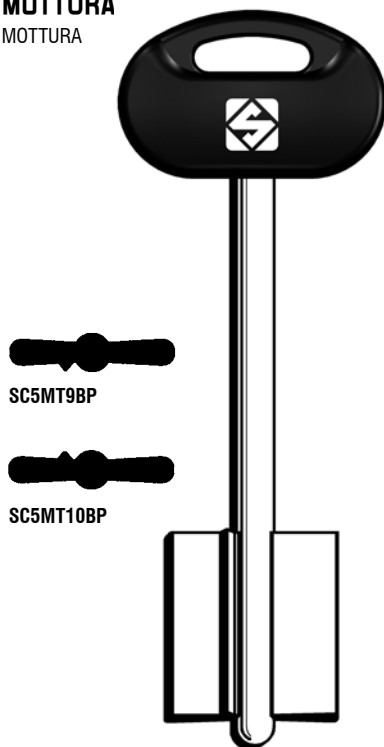

Cod.	Conf.	Prezzo
SC5MT9BP	25	5,00 €
SC5MT10BP	25	5,80 €

**CHIAVE DOPPIA MAPPA  
MOTTURA**  
MOTTURA

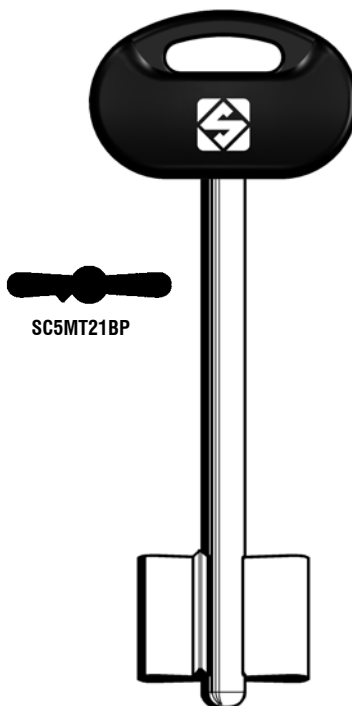

Cod.	Conf.	Prezzo
SC5MT21BP	25	5,80 €

**CHIAVE DOPPIA MAPPA  
MOTTURA**  
MOTTURA

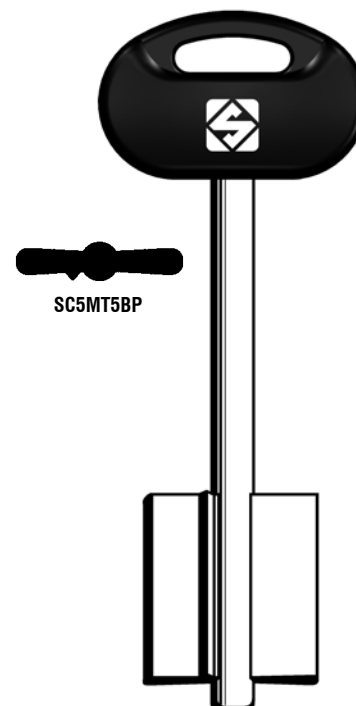

Cod.	Conf.	Prezzo
SC5MT5BP	25	5,00 €

**CHIAVE DOPPIA MAPPA  
MOTTURA**  
MOTTURA



SCMTNCBP

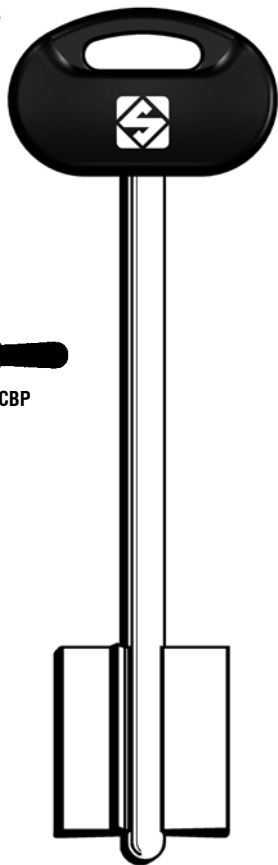

Cod.	Conf.	Prezzo
SCMTNCBP	25	5,00 €

**CHIAVE DOPPIA MAPPA  
POTENT**  
POTENT



SC5PT11

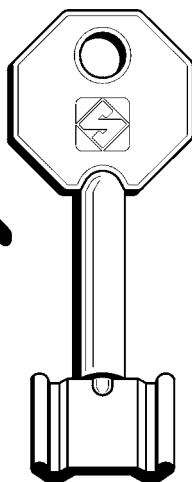

Cod.	Conf.	Prezzo
SC5PT11	25	4,35 €

**CHIAVE DOPPIA MAPPA  
POTENT**  
POTENT



SC5PT12

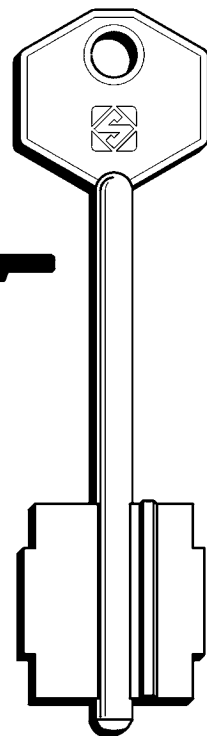

Cod.	Conf.	Prezzo
SC5PT12	25	4,37 €

**CHIAVE DOPPIA MAPPA  
POTENT**  
POTENT



SC5PT3

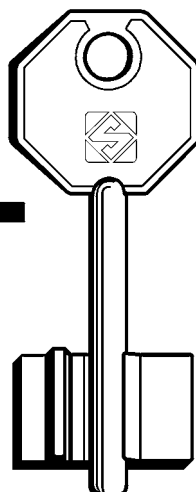

Cod.	Conf.	Prezzo
SC5PT3	25	3,75 €

**CHIAVE DOPPIA MAPPA  
POTENT**  
POTENT



SC5PT2

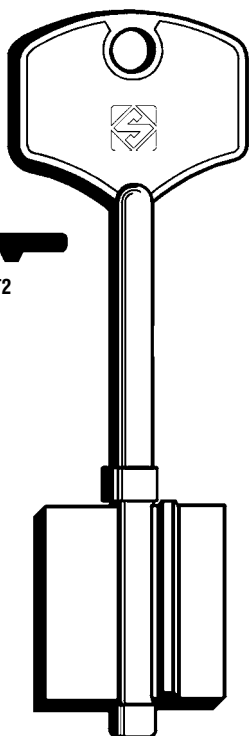

Cod.	Conf.	Prezzo
SC5PT2	25	4,37 €

**CHIAVE A DOPPIA MAPPA  
SAB**  
SAB



SC5SAB2

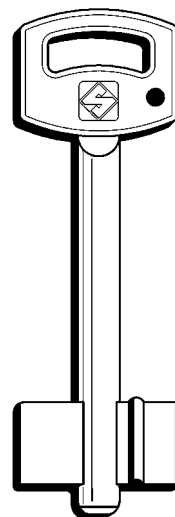

Cod.	Conf.	Prezzo
SC5SAB2	25	4,35 €

**CHIAVE DOPPIA MAPPA  
SAB**

SAB



SC5SAB4

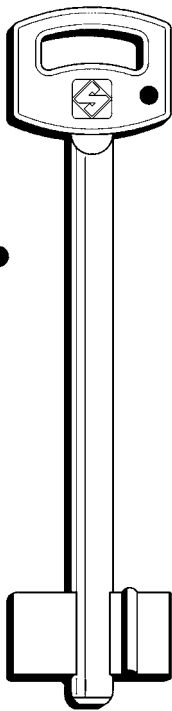

Cod.	Conf.	Prezzo
SC5SAB4	25	4,03 €

**CHIAVE DOPPIA MAPPA  
SAFE**

SAFE



SC5MS1

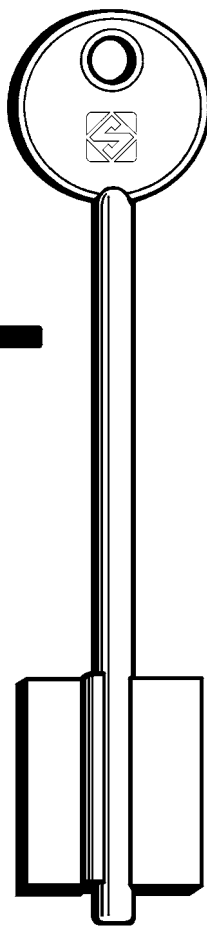

Cod.	Conf.	Prezzo
SC5MS1	25	5,08 €

**CHIAVE DOPPIA MAPPA  
SAFE**

SAFE



SC5MS3

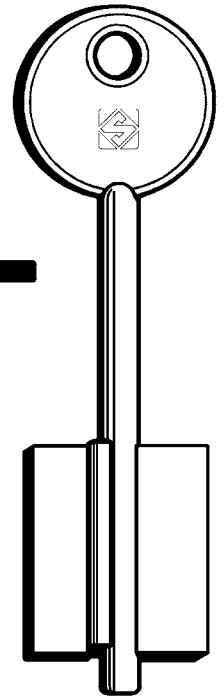

Cod.	Conf.	Prezzo
SC5MS3	25	5,08 €

**CHIAVE DOPPIA MAPPA  
SECUREMME**

SECUREMME



SC5SCM12

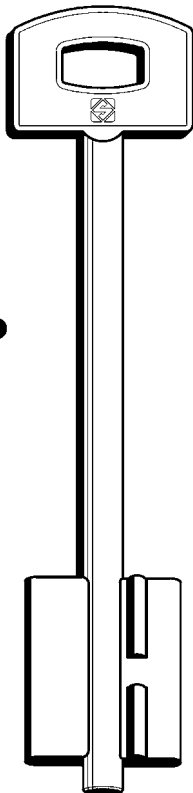

Cod.	Conf.	Prezzo
SC5SCM12	25	5,08 €

**CHIAVE DOPPIA MAPPA  
SECUREMME**

SECUREMME



SC5SCM8

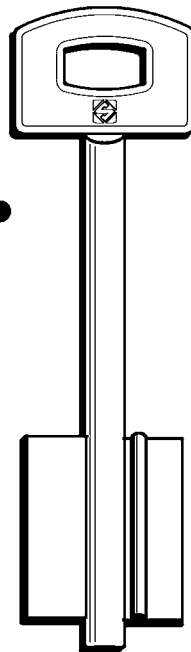

Cod.	Conf.	Prezzo
SC5SCM8	25	5,08 €

**CHIAVE DOPPIA MAPPA  
SECUREMME**

SECUREMME



SCS

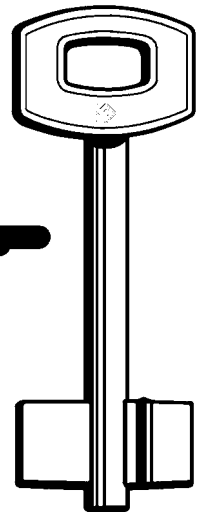

Cod.	Conf.	Prezzo
SCS	25	3,75 €



**CHIAVE PROFILO CISA  
PUNZONATA**

CISA - 6+7 spine

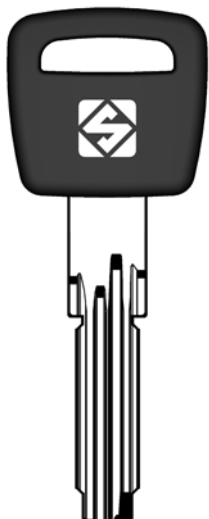

Cod.	Conf.	Prezzo
SCCS62AP	25	3,15 €
SCCS70AP	25	3,15 €

**CHIAVE PROFILO ISEO  
PUNZONATA**

ISEO - 5+6+6 spine  
Testa blu.

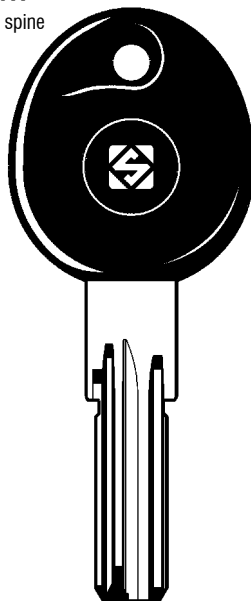

Cod.	Conf.	Prezzo
SCIE26P	25	3,15 €

**CHIAVE PROFILO  
SECUREMME PUNZONATA**

SECUREMME -  
10 spine

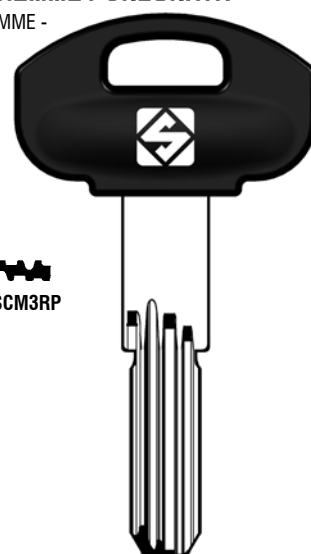

Cod.	Conf.	Prezzo
SCSCM3RP	25	3,15 €

**CHIAVE PROFILO AGB  
ALPACCA PUNZONATA**

AGB

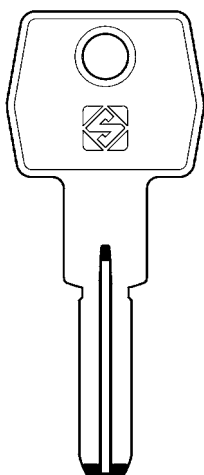

Cod.	Conf.	Prezzo
SCAGB5	50	2,42 €

**CHIAVE PROFILO  
ALPACCA PUNZONATA  
DOM**

DOM

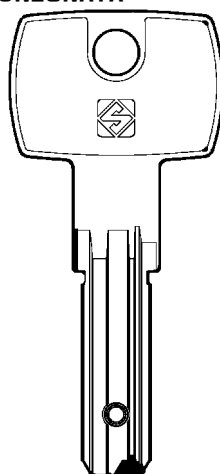

Cod.	Conf.	Prezzo
SCDM139	50	9,64 €

**CHIAVE PROFILO AGB  
PUNZONATA**

AGB - 7 spine

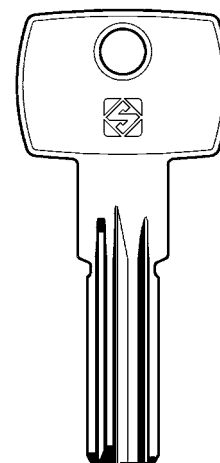

Cod.	Conf.	Prezzo
SCAGB6	50	1,82 €

**CHIAVE PROFILO AGB  
PUNZONATA**

AGB - 6 spine

**AGB**  
SCAGB7

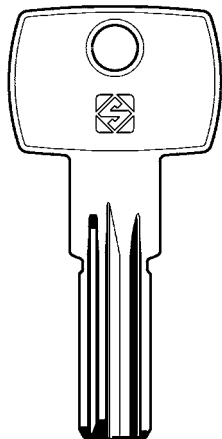

Cod.	Conf.	Prezzo
SCAGB7	50	1,82 €

**CHIAVE PROFILO AGB  
PUNZONATA**

AGB - 7 spine

**AGB**  
SCAGB8

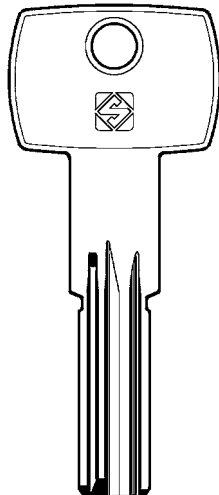

Cod.	Conf.	Prezzo
SCAGB8	50	1,82 €

**CHIAVE PROFILO AGB  
PUNZONATA**

AGB - 6 spine

**AGB**  
SCAGB9

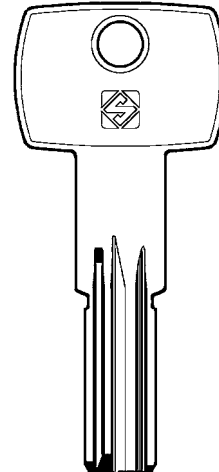

Cod.	Conf.	Prezzo
SCAGB9	50	1,82 €

**CHIAVE PROFILO CISA  
PUNZONATA**

CISA - 6+7 spine

**CISA**  
SCCS62  
SCCS115

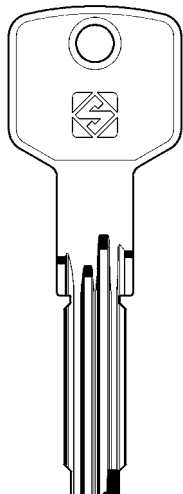

Cod.	Conf.	Prezzo
SCCS62	50	1,82 €
SCCS115	50	1,82 €

**CHIAVE PROFILO CISA  
PUNZONATA**

CISA - 6+7 spine

**CISA**  
SCCS141

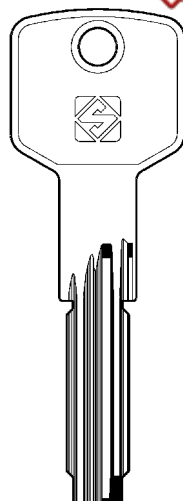

Cod.	Conf.	Prezzo
SCCS141	50	1,82 €

**CHIAVE PROFILO CISA  
PUNZONATA**

CISA

**CISA**  
SCCS146

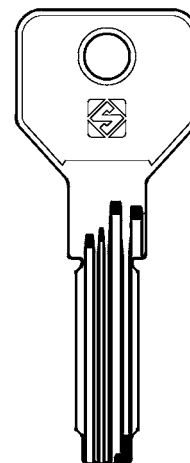

Cod.	Conf.	Prezzo
SCCS146	50	1,82 €

**CHIAVE PROFILO CISA  
PUNZONATA**

CISA - 6+6spine

**CISA**  
SCCS70

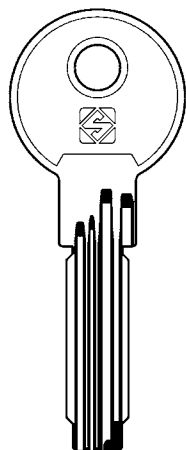

Cod.	Conf.	Prezzo
SCCS70	50	1,82 €

**CHIAVE PROFILO CORBIN  
PUNZONATA**

CORBIN - 6 spine

**CORBIN**  
SCCB87

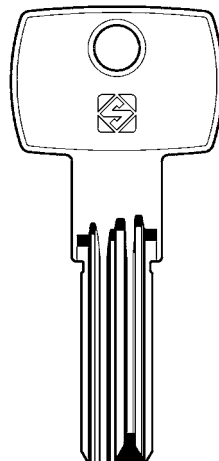

Cod.	Conf.	Prezzo
SCCB87	50	2,74 €

**CHIAVE PROFILO CORBIN  
PUNZONATA**

CORBIN - 6spine

**CORBIN**  
SCCB97

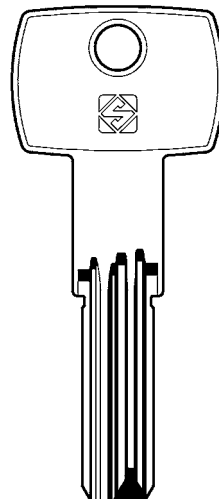

Cod.	Conf.	Prezzo
SCCB97	50	1,82 €

**CHIAVE PROFILO ISEO  
PUNZONATA**

ISEO - 5+6+6 spine



**HNH**  
SCIE14

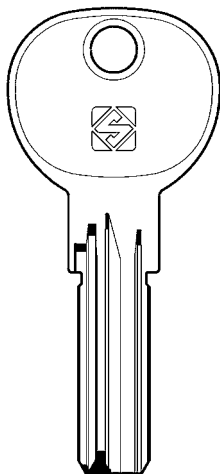

Cod.	Conf.	Prezzo
SCIE14	50	1,82 €

**CHIAVE PROFILO ISEO  
PUNZONATA**

ISEO - 5+6+6 spine



**HNH**  
SCIE15

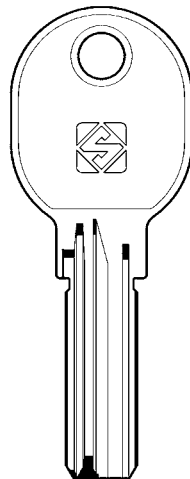

Cod.	Conf.	Prezzo
SCIE15	50	1,82 €

**CHIAVE PROFILO ISEO  
PUNZONATA**

ISEO - 5+6+6 spine



**HNH**  
SCIE26

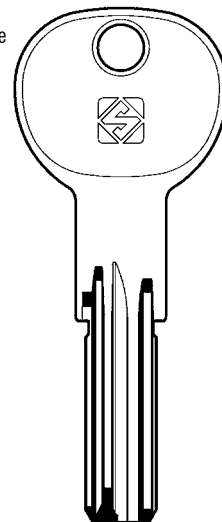

Cod.	Conf.	Prezzo
SCIE26	50	1,82 €

**CHIAVE PROFILO LINCE  
PUNZONATA**

LINCE - 5+5 spine



**HNH**  
SCLc14r

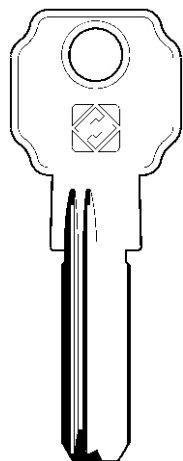

Cod.	Conf.	Prezzo
SCLC14R	50	1,82 €

**CHIAVE PROFILO OMEC  
PUNZONATA**

OMEC - 6 spine



**HNH**  
SCOC3

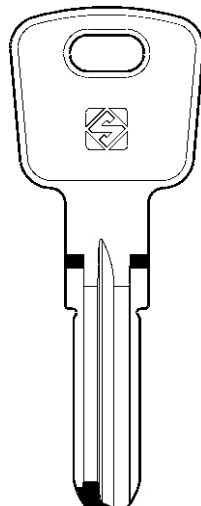

Cod.	Conf.	Prezzo
SCOC3	50	2,74 €

**CHIAVE PROFILO OMEC  
PUNZONATA**

OMEC - 6 spine



**HNH**  
SCOC4

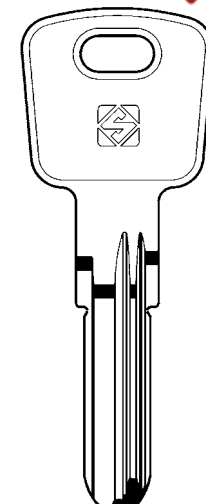

Cod.	Conf.	Prezzo
SCOC4	50	2,74 €

**CHIAVE PROFILO OMEC  
PUNZONATA**

OMEC - 6 spine



**HNH**  
SCOC6

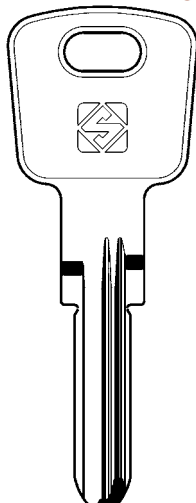

Cod.	Conf.	Prezzo
SCOC6	50	2,74 €

**CHIAVE PROFILO MG  
(MONTI) PUNZONATA**

MG (MONTI) -  
5+5+5 spine



**HNH**  
SCMG8

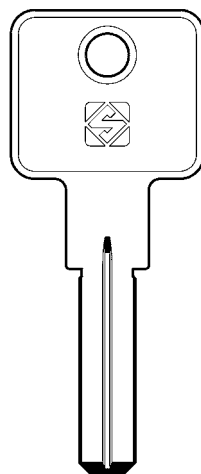

Cod.	Conf.	Prezzo
SCMG8	50	2,74 €

**CHIAVE PROFILO MG  
(MONTI) PUNZONATA**

MG (MONTI) -  
5+4 spine



**HNH**  
SCMG9

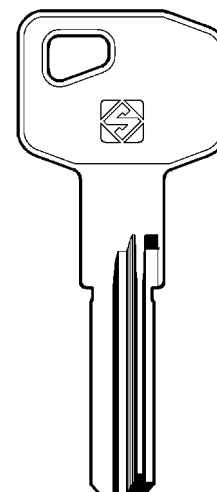

Cod.	Conf.	Prezzo
SCMG9	50	2,74 €

**CHIAVE PROFILO POTENT  
PUNZONATA**

POTENT



SCPT4R

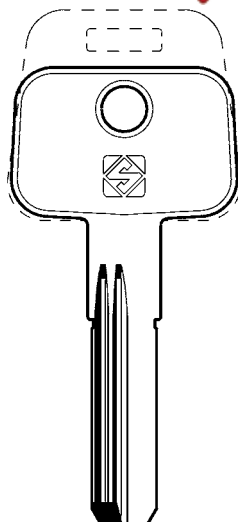

Cod.	Conf.	Prezzo
SCPT4R	50	1,82 €

**CHIAVE PROFILO  
SECUREMME PUNZONATA**

SECUREMME - 10 spine



SCSCM1R

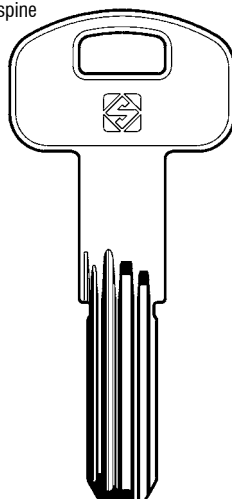

Cod.	Conf.	Prezzo
SCSCM1R	50	1,82 €

**CHIAVE PROFILO  
SECUREMME PUNZONATA**

SECUREMME  
10 spine



SCSCM2

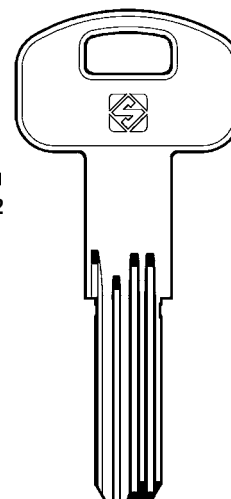

Cod.	Conf.	Prezzo
SCSCM2	50	2,74 €

**CHIAVE PROFILO TESA  
PUNZONATA**

TESA - 5+5 spine



SCTE7

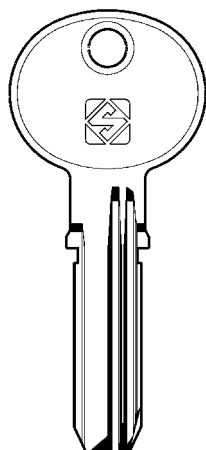

Cod.	Conf.	Prezzo
SCTE7	50	2,74 €

**CHIAVE PROFILO VIRO  
PUNZONATA**

VIRO



SCVI19

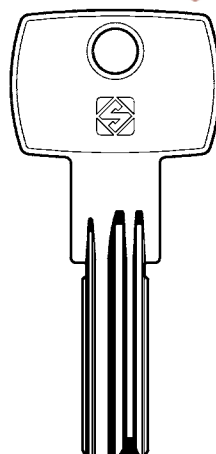

Cod.	Conf.	Prezzo
SCVI19	50	2,74 €

**CHIAVE PROFILO  
YALE**

YALE - 6 spine



SCYA91

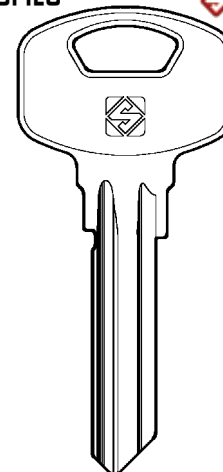

Cod.	Conf.	Prezzo
SCYA91	50	0,74 €



CHIAVE PATENT



PATENT

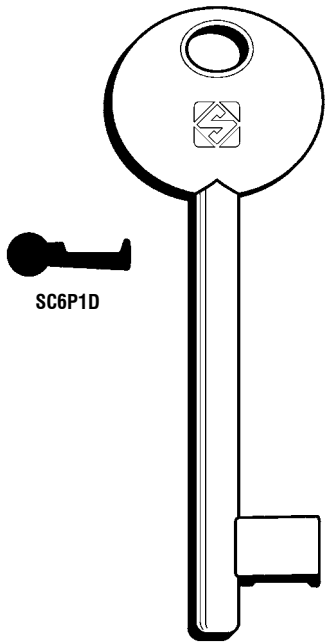

SC6P1D

Cod.	Conf.	Prezzo
SC6P1D	25	3,31 €

CHIAVE PATENT



PATENT

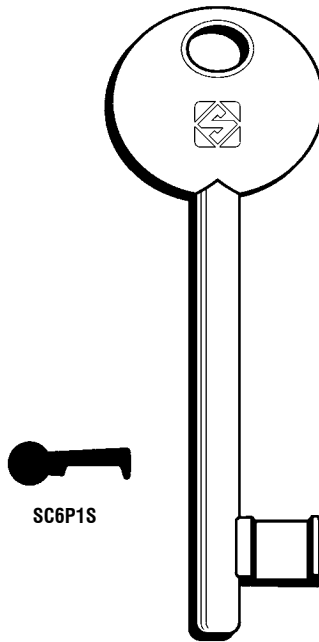

SC6P1S

Cod.	Conf.	Prezzo
SC6P1S	25	3,31 €

CHIAVE PATENT



PATENT

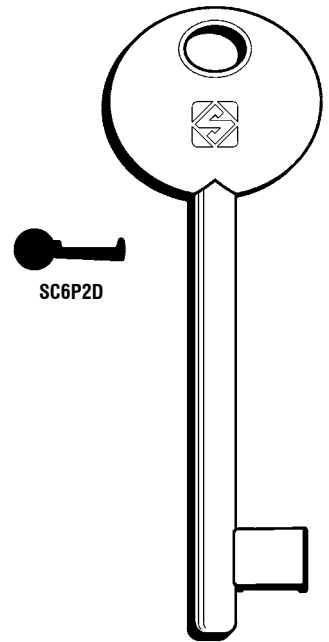

SC6P2D

Cod.	Conf.	Prezzo
SC6P2D	25	3,31 €

CHIAVE PATENT



PATENT

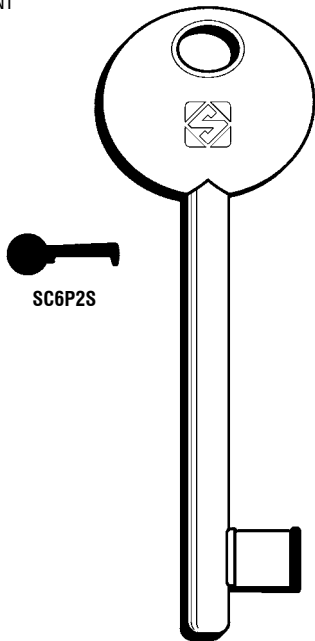

SC6P2S

Cod.	Conf.	Prezzo
SC6P2S	25	3,31 €

CHIAVE PATENT



PATENT

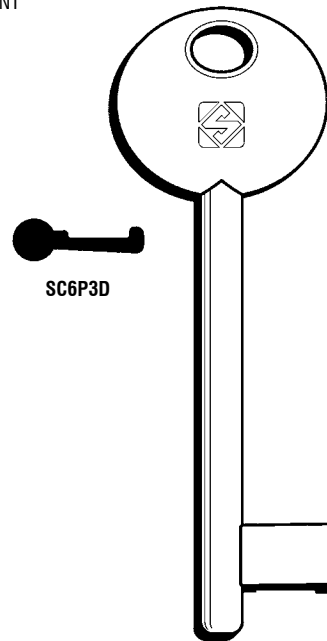

SC6P3D

Cod.	Conf.	Prezzo
SC6P3D	25	3,31 €

CHIAVE PATENT



PATENT

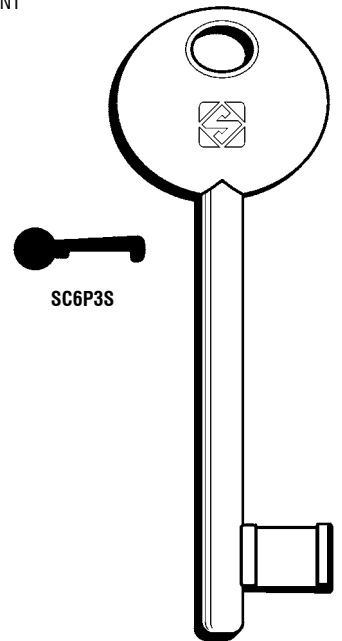

SC6P3S

Cod.	Conf.	Prezzo
SC6P3S	25	3,31 €



**CHIAVE PATENT NEMEF  
GHISA**  
PATENT

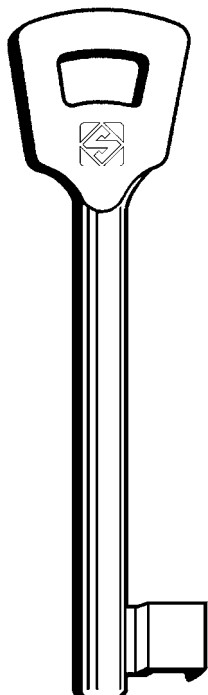
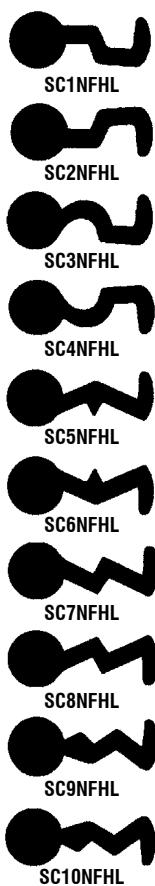

Cod.	Conf.	Prezzo
SC1NFHL	25	3,61 €
SC2NFHL	25	3,61 €
SC3NFHL	25	3,61 €
SC4NFHL	25	3,61 €
SC5NFHL	25	3,61 €
SC6NFHL	25	3,61 €
SC7NFHL	25	3,61 €
SC8NFHL	25	3,61 €
SC9NFHL	25	3,61 €
SC10NFHL	25	3,61 €

**CHIAVE BRONZATA  
PATENT**  
PATENT "Passepartout"

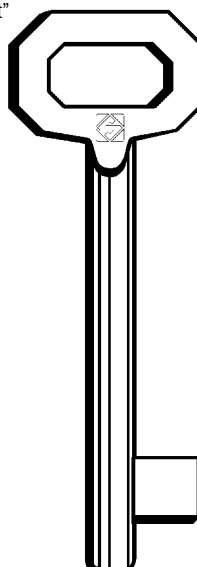
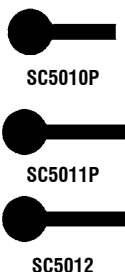

Cod.	Conf.	Prezzo
SC5010P	25	3,16 €
SC5011P	25	3,16 €
SC5012	25	3,16 €

**CHIAVE OTTONATA  
PATENT**  
PATENT "Passepartout"

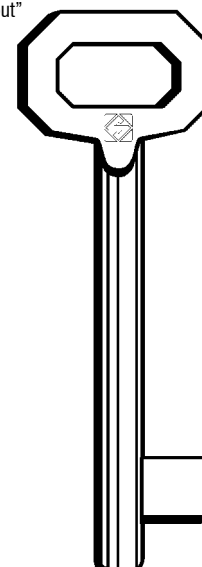

Cod.	Conf.	Prezzo
SC5010	25	3,16 €
SC5011	25	3,16 €

**CHIAVE A POMPA CR**



POMPA CR

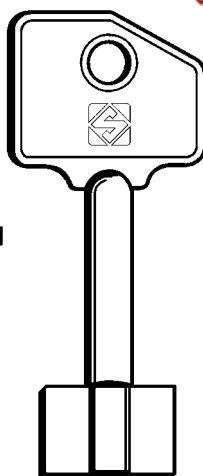

Cod.	Conf.	Prezzo
SC5R7	25	3,75 €

**CHIAVE A POMPA CR**



POMPA CR

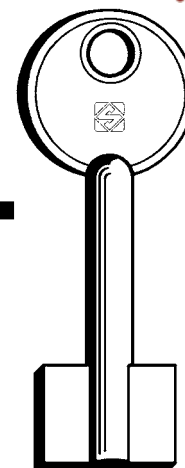

Cod.	Conf.	Prezzo
SCRCP	25	4,35 €

**CHIAVE A POMPA CR**



POMPA CR

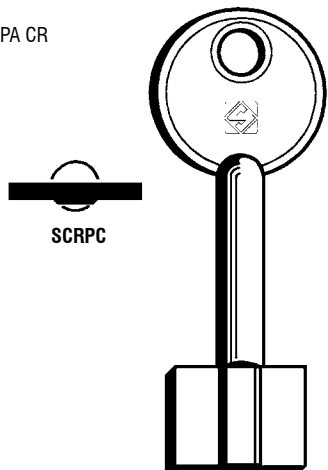

Cod.	Conf.	Prezzo
SCRPC	25	4,35 €

**CHIAVE A POMPA ISEO**



POMPA ISEO

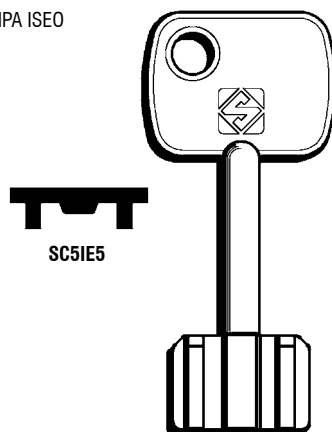

Cod.	Conf.	Prezzo
SC5IE5	25	5,08 €

**CHIAVE A POMPA MOTTURA**



POMPA MOTTURA

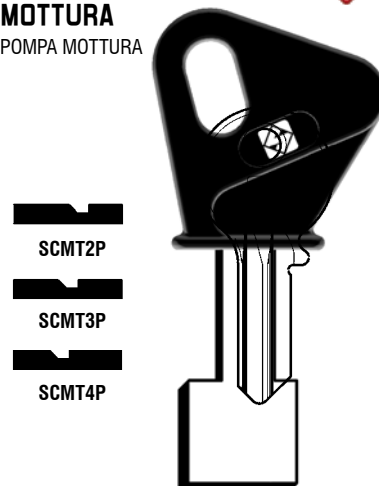

Cod.	Conf.	Prezzo
SCMT2P	25	3,75 €
SCMT3P	25	3,75 €
SCMT4P	25	3,75 €

**CHIAVE A POMPA POTENT**



POMPA POTENT

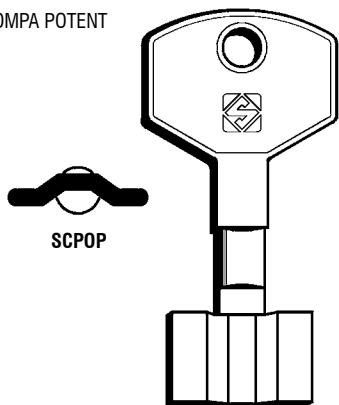

Cod.	Conf.	Prezzo
SCPOP	25	3,73 €

**CHIAVE A CROCE BURG WACHTER**



CROCE BURG WACHTER

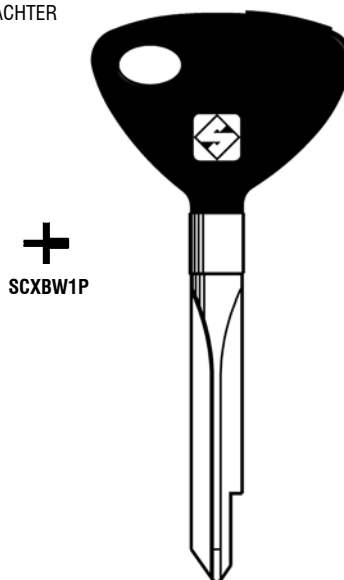

Cod.	Conf.	Prezzo
SCXBW1P	25	5,81 €

**CHIAVE A CROCE FIAM**



CROCE FIAM

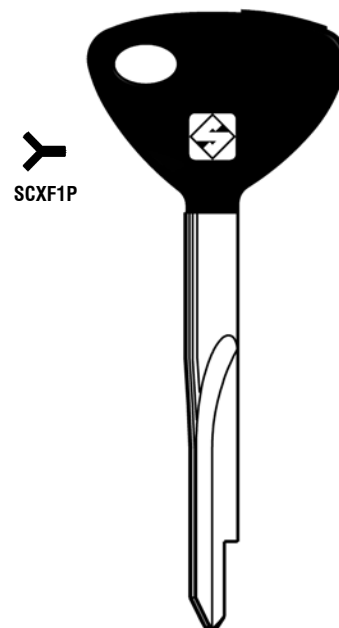

Cod.	Conf.	Prezzo
SCXF1P	25	5,81 €

**CHIAVE A CROCE FIAM**



CROCE FIAM

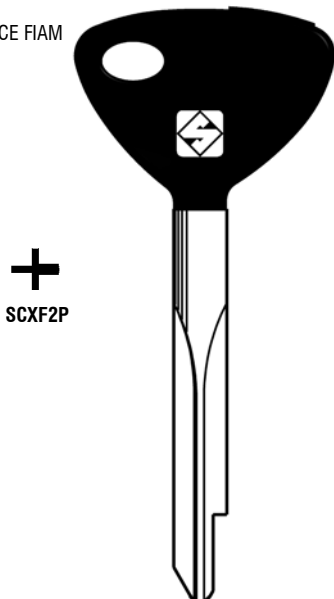

Cod.	Conf.	Prezzo
SCXF2P	25	5,81 €

**CHIAVE ACCIAIO PIAGGIO VESPA**

PIAGGIO VESPA

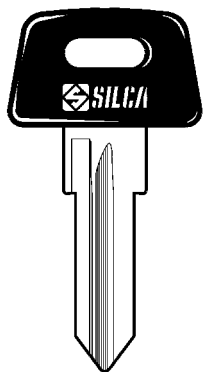

SCZD17RAP

Cod.	Conf.	Prezzo
SCZD17RAP	25	2,59 €

**CHIAVE MOTO TRANSPONDER BMW**

BMW -  
Senza chip,  
con tappo.

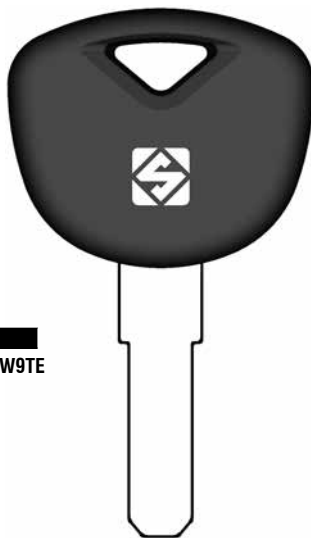

SCBW9TE

Cod.	Conf.	Prezzo
SCBW9TE	1	9,56 €

**CHIAVE MOTO TRANSPONDER HONDA/ KAWASAKY/TRIUMPH/ YAMAHA**

HONDA /  
KAWASAKY /  
TRIUMPH /  
YAMAHA -  
Senza chip,  
con tappo.

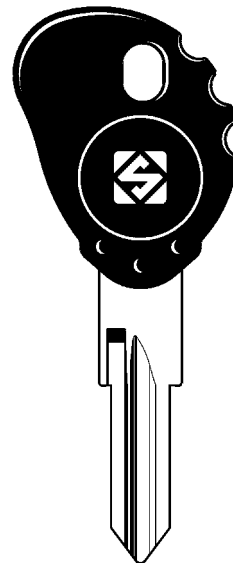

SCZD24RTE

Cod.	Conf.	Prezzo
SCZD24RTE	1	1,20 €

**CHIAVE MOTO TRANSPONDER YAMAHA**

YAMAHA -  
Senza chip,  
con tappo.

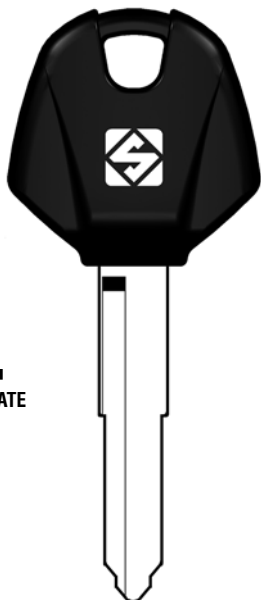

SCYH35RATE

Cod.	Conf.	Prezzo
SCYH35RATE	1	9,56 €

**CHIAVE ACCIAIO AUTO**



ZADI



SCZD24RDP

Cod.	Conf.	Prezzo
SCZD24RDP	25	2,59 €

**CHIAVE AUTO TRANSPONDER**

Senza chip,  
con tappo.

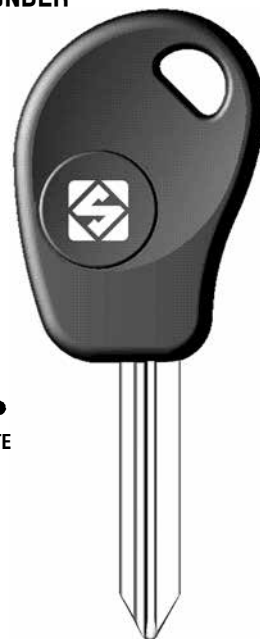

SCSX9TE

Cod.	Conf.	Prezzo
SCSX9TE	1	10,99 €

**CHIAVE AUTO FERRO**

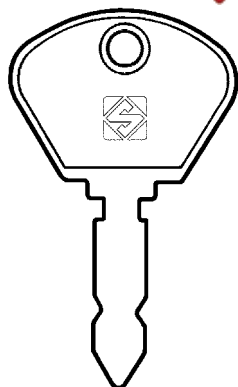

SCOM1

Cod.	Conf.	Prezzo
SCOM1	50	1,68 €

**CHIAVE AUTO  
TRANSPONDER ALFA  
ROMEO**

ALFA ROMEO -  
Senza  
chip,  
con  
tappo.

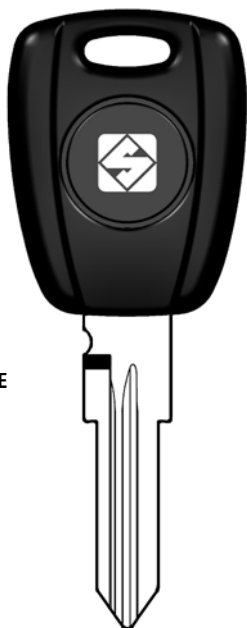

**SCGT15RTE**

Cod.	Conf.	Prezzo
SCGT15RTE	1	9,56 €

**CHIAVE AUTO  
TRANSPONDER AUDI/  
PORSCHE**

PORCHE / AUDI -  
Senza  
chip,  
con  
tappo.

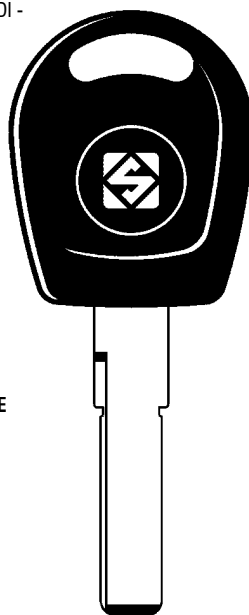

**SCHU66TE**

Cod.	Conf.	Prezzo
SCHU66TE	1	9,56 €

**CHIAVE AUTO  
TRANSPONDER BUICK/  
CADILLAC/CHEVROLET/  
GM/HOLDEN/OPEL**

BUICK / CADILLAC /  
CHEVROLET / GM /  
HOLDEN / OPEL -  
Senza  
chip,  
con  
tappo.



**SCHU100TE**

Cod.	Conf.	Prezzo
SCHU100TE	1	10,99 €

**CHIAVE AUTO  
TRANSPONDER  
CHEVROLET**

CHEVROLET -  
Senza  
chip,  
con  
tappo.

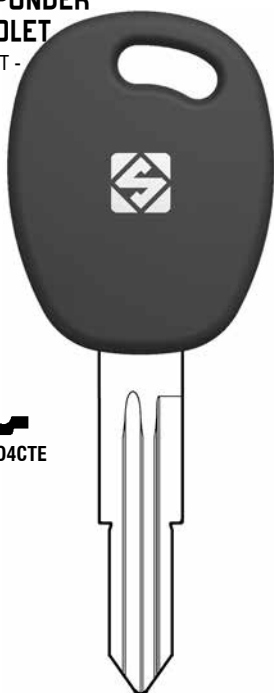

**SCDW04CTE**

Cod.	Conf.	Prezzo
SCDW04CTE	1	9,56 €

**CHIAVE AUTO  
TRANSPONDER FIAT/  
PEUGEOT/CITROEN**

FIAT / PEUGEOT /  
CITROEN -  
Senza  
chip,  
con  
tappo.

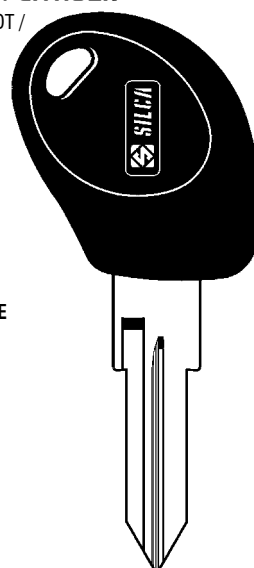

**SCGT10BTE**

Cod.	Conf.	Prezzo
SCGT10BTE	1	9,56 €

**CHIAVE AUTO FIAT**

FIAT

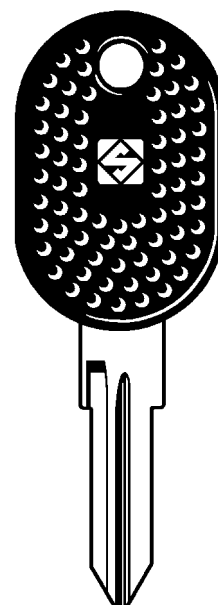

**SCGT10P**

Cod.	Conf.	Prezzo
SCGT10P	25	2,59 €

**CHIAVE AUTO  
TRANSPONDER FIAT**

FIAT -  
Senza  
chip,  
con  
tappo.

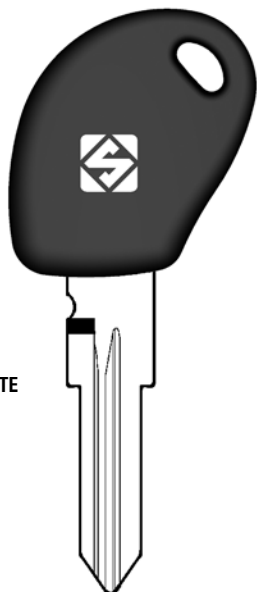

SCGT15RBTE

Cod.	Conf.	Prezzo
SCGT15RBTE	1	9,56 €

**CHIAVE AUTO  
TRANSPONDER FIAT/  
LANCIA/PEUGEOT/  
CITROEN**

FIAT / LANCIA /  
PEUGEOT /  
CITROEN -  
Senza  
chip,  
con  
tappo.

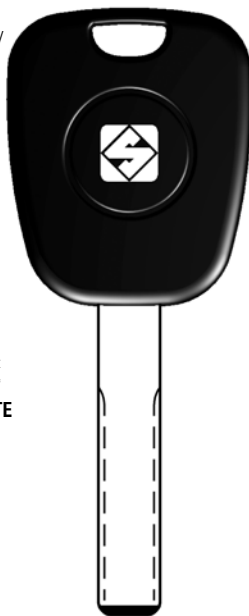

SCHU83TE

Cod.	Conf.	Prezzo
SCHU83TE	1	10,99 €

**CHIAVE AUTO  
TRANSPONDER FIAT/  
LANCIA/PEUGEOT/  
CITROEN**

FIAT / LANCIA /  
PEUGEOT /  
CITROEN -  
Senza  
chip,  
con  
tappo.



SCHU87RTE

Cod.	Conf.	Prezzo
SCHU87RTE	1	9,57 €

**CHIAVE AUTO  
TRANSPONDER FIAT/  
SUZUKI/NISSAN/OPEL**

FIAT / SUZUKI /  
NISSAN /  
OPEL -  
Senza  
chip,  
con  
tappo.

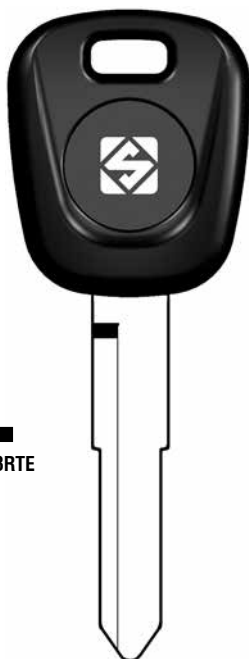

SCHU133RTE

Cod.	Conf.	Prezzo
SCHU133RTE	1	9,56 €

**CHIAVE AUTO  
TRANSPONDER FIAT/  
ALFA ROMEO/CITROEN/  
LANCIA/FORD/PEUGEOT**

FIAT  
ALFA ROMEO /  
CITROEN /  
LANCIA /  
FORD /  
PEUGEOT -  
Senza chip,  
con tappo.

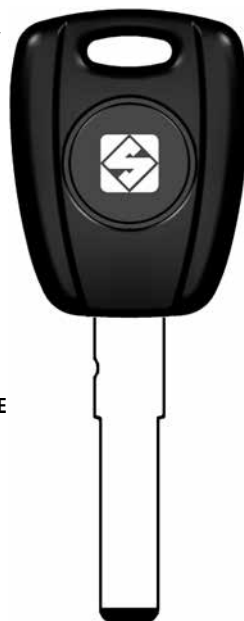

SCSIP22TE

Cod.	Conf.	Prezzo
SCSIP22TE	1	9,56 €

**CHIAVE AUTO  
TRANSPONDER FORD**

FORD -  
Senza  
chip,  
con  
tappo.

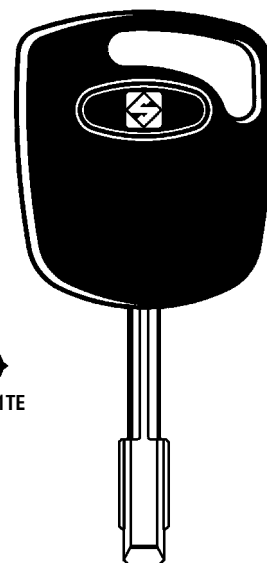

SCF021TE

Cod.	Conf.	Prezzo
SCF021TE	1	9,52 €



**CHIAVE AUTO  
TRANSPONDER FORD/  
LAND ROVER**



FORD /  
LAND ROVER -  
Senza  
chip,  
con  
tappo.

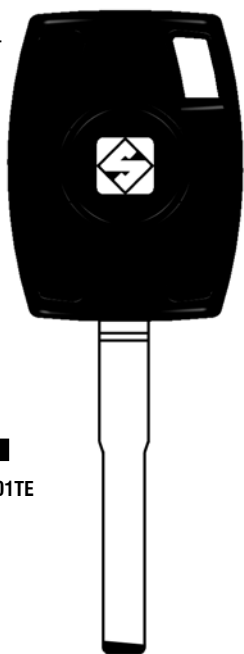

**SCHU101TE**

Cod.	Conf.	Prezzo
<b>SCHU101TE</b>	1	9,56 €

**CHIAVE MOTO  
TRANSPONDER HONDA/  
KAWASAKI**



HONDA  
KAWASAKI -  
Senza  
chip,  
con  
tappo.

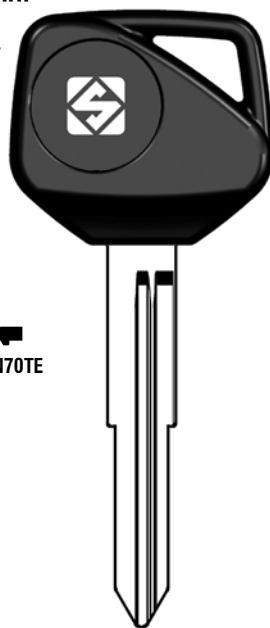

**SCHON70TE**

Cod.	Conf.	Prezzo
<b>SCHON70TE</b>	1	9,56 €

**CHIAVE AUTO  
TRANSPONDER HYUNDAI**



HYUNDAI -  
Senza  
chip,  
con  
tappo.

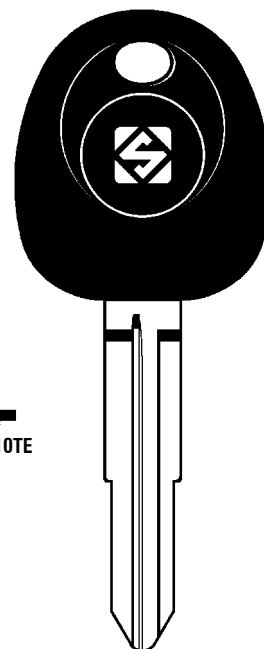

**SCHYN10TE**

Cod.	Conf.	Prezzo
<b>SCHYN10TE</b>	1	9,56 €

**CHIAVE AUTO  
TRANSPONDER  
HYUNDAI/KIA**



HYUNDAI / KIA -  
Senza  
chip,  
con  
tappo.

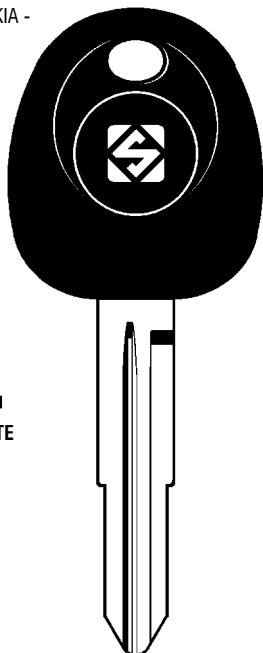

**SCHYN6TE**

Cod.	Conf.	Prezzo
<b>SCHYN6TE</b>	1	9,56 €

**CHIAVE AUTO  
TRANSPONDER  
MITSUBISHI**



MITSUBISHI -  
Senza  
chip,  
con  
tappo.

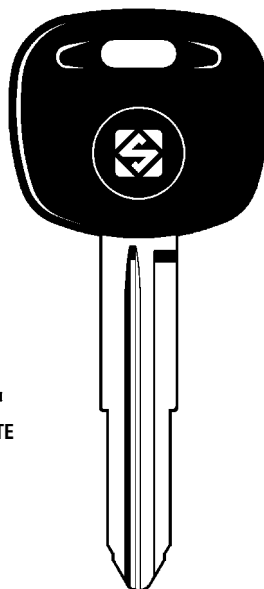

**SCMIT8TE**

Cod.	Conf.	Prezzo
<b>SCMIT8TE</b>	1	9,56 €

**CHIAVE AUTO  
TRANSPONDER NISSAN/  
OPEL/RENAULT**



NISSAN / OPEL /  
RENAULT -  
Senza  
chip,  
con  
tappo.

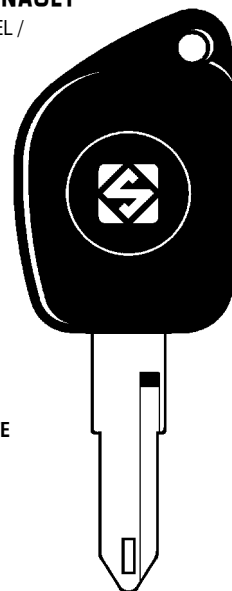

**SCNE72ATE**

Cod.	Conf.	Prezzo
<b>SCNE72ATE</b>	1	9,56 €

**CHIAVE AUTO  
TRANSPONDER NISSAN/  
PEUGEOT/RENAULT**

NISSAN / PEUGEOT /  
RENAULT -  
Senza  
chip,  
con  
tappo.

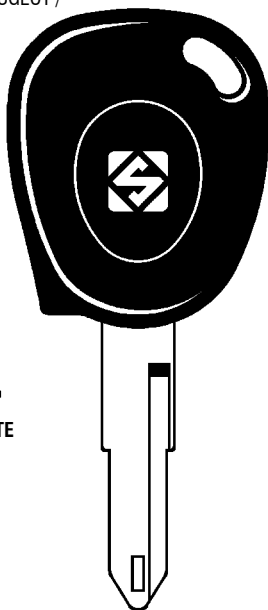

 SCNE73TE

Cod.	Conf.	Prezzo
SCNE73TE	1	9,56 €

**CHIAVE AUTO  
TRANSPONDER NISSAN**

NISSAN -  
Senza  
chip,  
con  
tappo.

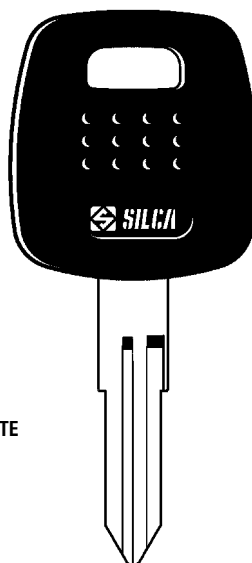

 SCNSN11TE

Cod.	Conf.	Prezzo
SCNSN11TE	1	9,56 €

**CHIAVE AUTO  
TRANSPONDER NISSAN/  
SUBARU/SUZUKI/  
INFINITI**

NISSAN /  
SUBARU /  
SUZUKI /  
INFINITI -  
Senza  
chip,  
con  
tappo.

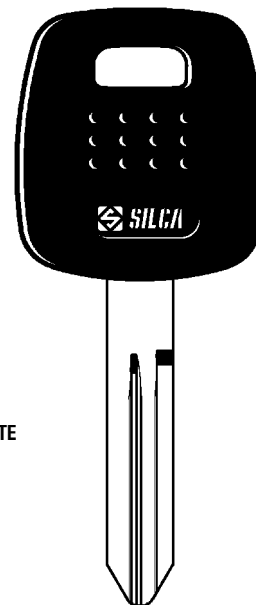

 SCNSN14TE

Cod.	Conf.	Prezzo
SCNSN14TE	1	9,56 €

**CHIAVE AUTO  
TRANSPONDER RENAULT**

RENAULT -  
Senza  
chip,  
con  
tappo.

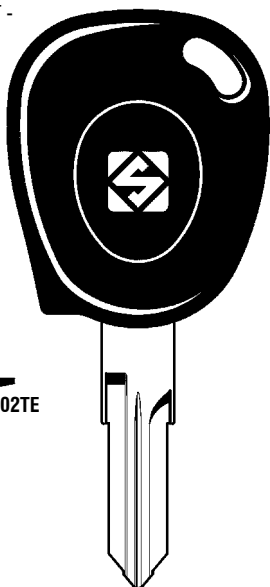

 SCVAC102TE

Cod.	Conf.	Prezzo
SCVAC102TE	1	9,56 €

**CHIAVE AUTO  
TRANSPONDER SMART**

SMART -  
Senza  
chip,  
con  
tappo.



 SCVA2TE

Cod.	Conf.	Prezzo
SCVA2TE	1	9,56 €

**CHIAVE AUTO  
TRANSPONDER SUZUKI**

SUZUKI -  
Senza chip,  
con gusci.

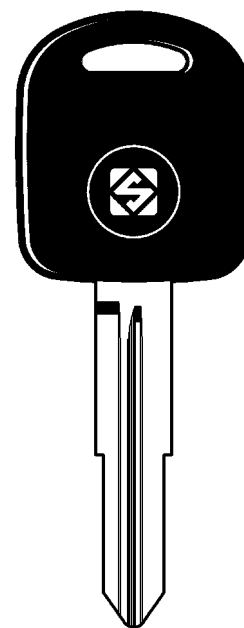

 SCSZ11RTE

Cod.	Conf.	Prezzo
SCSZ11RTE	1	9,56 €

**CHIAVE AUTO  
TRANSPONDER SUZUKI**



SUZUKI -  
Senza  
chip,  
con  
tappo.

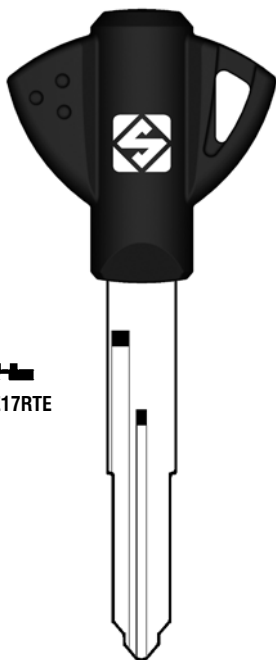

**SCSZ17RTE**

Cod.	Conf.	Prezzo
SCSZ17RTE	1	9,56 €

**CHIAVE AUTO  
TRANSPONDER TOYOTA/  
DAIHATSU**



TOYOTA /  
DAIHATSU -  
Senza  
chip,  
con  
tappo.

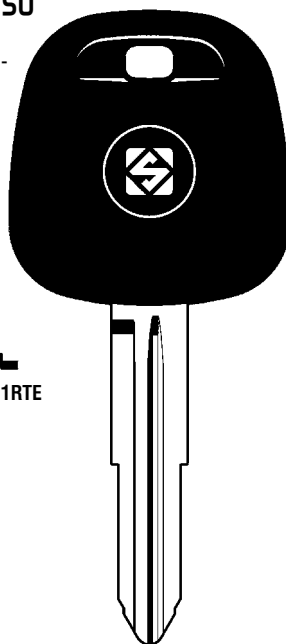

**SCTOY41RTE**

Cod.	Conf.	Prezzo
SCTOY41RTE	1	9,56 €

**CHIAVE AUTO  
TRANSPONDER TOYOTA**



TOYOTA -  
Senza  
chip,  
con  
tappo.

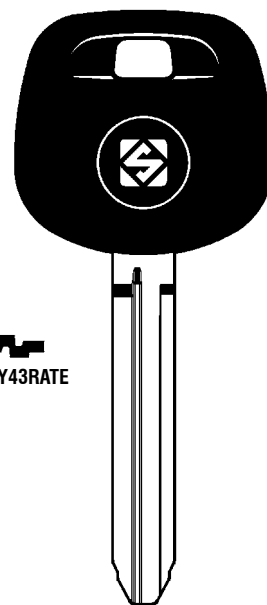

**SCTOY43RATE**

Cod.	Conf.	Prezzo
SCTOY43RATE	1	9,56 €

**CHIAVE AUTO  
TRANSPONDER TOYOTA/  
DAIHATSU**



TOYOTA /  
DAIHATSU -  
Senza  
chip,  
con  
tappo.

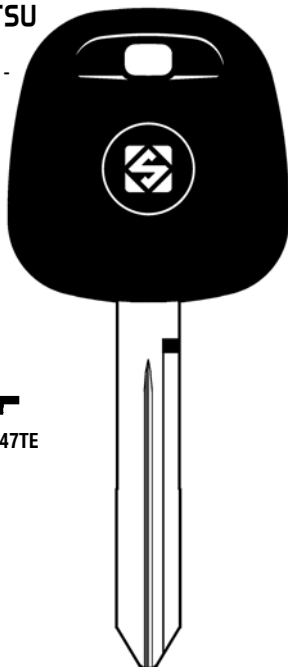

**SCTOY47TE**

Cod.	Conf.	Prezzo
SCTOY47TE	1	9,56 €

**CHIAVE AUTO  
TRANSPONDER TOYOTA**



TOYOTA -  
Senza  
chip,  
con  
tappo.

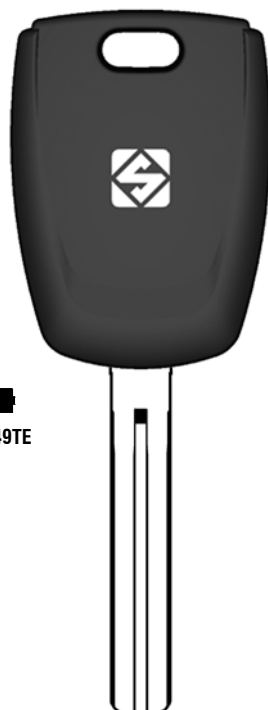

**SCTOY49TE**

Cod.	Conf.	Prezzo
SCTOY49TE	1	9,56 €

**CHIAVE AUTO  
TRANSPONDER TOYOTA**



TOYOTA -  
Senza chip,  
con gusci.

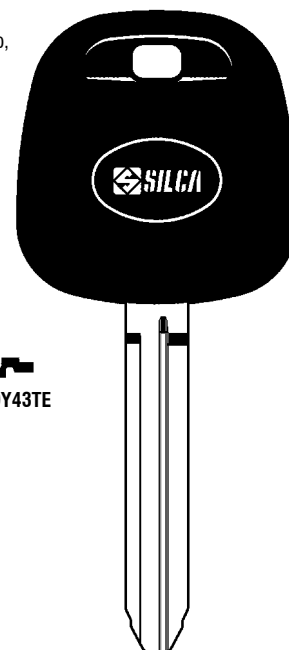

**SCTOY43TE**

Cod.	Conf.	Prezzo
SCTOY43TE	1	9,56 €

## KEY SHELL AUDI



Bottoni apri/chiedi e bagagliaio, batteria integrata nel guscio, compatibilità "Silca TE".



Cod.	Descrizione	Conf.	Prezzo
SCHURS2	2 bottoni	1	9,49 €

## KEY SHELL AUDI



Bottoni apri/chiedi, batteria integrata nel guscio, compatibilità "Silca TE".



Cod.	Descrizione	Conf.	Prezzo
SCHURSC2	2 bottoni	1	9,49 €

## KEY SHELL AUDI



Bottone apri/chiedi e bagagliaio, batteria integrata nel guscio, compatibilità "Silca TE".



Cod.	Descrizione	Conf.	Prezzo
SCHURSC8	3 bottoni	1	9,49 €

## KEY SHELL OTTONE BMW



Bottone apri/chiedi e bagagliaio, batteria integrata nel circuito.



Cod.	Descrizione	Conf.	Prezzo
SCHU131RRS8	3 bottoni	1	16,79 €

## KEY SHELL OTTONE BMW



Bottone apri/chiedi e bagagliaio.



Cod.	Descrizione	Conf.	Prezzo
SCHU178RS8	3 bottoni	1	31,13 €

## SOLO TESTA KEY SHELL OTTONE FORD



Bottoni apri/chiedi e bagagliaio, batteria integrata nel guscio, compatibilità "Silca TE".



Cod.	Descrizione	Conf.	Prezzo
SCFORS8	3 bottoni	1	9,49 €

## SOLO TESTA KEY SHELL OTTONE FORD



Bottoni apri/chiedi e bagagliaio, batteria integrata nel guscio, compatibilità "Silca TE".



Cod.	Descrizione	Conf.	Prezzo
SCFORS8	3 bottoni	1	10,41 €

## KEY SHELL OTTONE FORD



Bottone apri/chiedi e bagagliaio, con porta transponder.



Cod.	Descrizione	Conf.	Prezzo
SCHU198CRS8	3 bottoni	1	22,52 €

## KEY SHELL OTTONE MERCEDES



Bottone apri/chiedi e bagagliaio, batteria integrata nel circuito, senza porta transponder.



Cod.	Descrizione	Conf.	Prezzo
SCHURS5	3 bottoni	1	30,71 €

## KEY SHELL OTTONE MINI



Bottone apri/chiedi e bagagliaio, batteria integrata nel circuito.



Cod.	Descrizione	Conf.	Prezzo
SCHU200ARS8	3 bottoni	1	22,52 €

### KEY SHELL OPEL - VAUXHALL



Bottoni apri/chiodi, batteria integrata nel circuito.



Cod.	Descrizione	Conf.	Prezzo
SCHURSG2N	2 bottoni	1	10,41 €

### KEY SHELL OPEL - VAUXHALL



Bottone apri/chiodi e bagagliaio, batteria integrata nel circuito, compatibilità "Silca TE".



Cod.	Descrizione	Conf.	Prezzo
SCHURSG8N	3 bottoni	1	10,41 €

### KEY SHELL OPEL - VAUXHALL



Bottone apri/chiodi, batteria integrata nel circuito, compatibilità "Silca TE".



Cod.	Descrizione	Conf.	Prezzo
SCHURSH2N	2 bottoni	1	9,49 €

### KEY SHELL OTTONE OPEL - VAUXHALL



Bottone apri/chiodi, batteria integrata nel guscio, compatibilità "Silca TE".



Cod.	Descrizione	Conf.	Prezzo
SCVACRS2	2 bottoni	1	9,49 €

### KEY SHELL OTTONE OPEL - VAUXHALL



Bottone apri/chiodi, batteria integrata nel guscio, compatibilità "Silca TE".



Cod.	Descrizione	Conf.	Prezzo
SCVACRSA2	2 bottoni	1	9,49 €

### KEY SHELL ALPACCA RENAULT



Bottone apri/chiodi e bagagliaio, batteria integrata nel guscio.



Cod.	Descrizione	Conf.	Prezzo
SCVA150RS8	3 bottoni	1	20,07 €

### KEY SHELL RENAULT



Bottone apri/chiodi, batteria integrata nel circuito, compatibilità "Silca TE".



Cod.	Descrizione	Conf.	Prezzo
SCNERSD1N	1 bottone	1	10,41 €

### KEY SHELL RENAULT



Bottone apri/chiodi e bagagliaio, batteria integrata nel guscio, senza porta transponder, compatibilità "Silca TE".



Cod.	Descrizione	Conf.	Prezzo
SCNERS5	3 bottoni	1	10,41 €

### KEY SHELL SEAT



Bottone apri/chiodi e bagagliaio, batteria integrata nel guscio, compatibilità "Silca TE".



Cod.	Descrizione	Conf.	Prezzo
SCHURSA8	3 bottoni	1	9,49 €

### KEY SHELL SEAT



Bottoni apri/chiodi, batteria integrata nel guscio, compatibilità "Silca TE".



Cod.	Descrizione	Conf.	Prezzo
SCHURSA2	2 bottoni	1	9,49 €



### KEY SHELL OTTONE TOYOTA



Bottone apri/chiudi, batteria integrata nel guscio.



Cod.	Descrizione	Conf.	Prezzo
SCTOYRSE2	2 bottoni	1	25,59 €

### KEY SHELL OLC BMW



Bottone apri/chiudi, batteria integrata nel circuito.



Cod.	Descrizione	Conf.	Prezzo
SCHU92RRS2N	2 bottoni	1	12,28 €

### KEY SHELL VOLKSWAGEN



Bottone apri/chiudi e bagagliaio, batteria integrata nel guscio, compatibilità "Silca TE".



Cod.	Descrizione	Conf.	Prezzo
SCHURSB8	3 bottoni	1	9,49 €

### KEY SHELL OLC BMW



Bottone apri/chiudi e bagagliaio, batteria integrata nel circuito.



Cod.	Descrizione	Conf.	Prezzo
SCHU92RRS8N	3 bottoni	1	12,28 €

### KEY SHELL OTTONE ALFA ROMEO



Bottone apri/chiudi e bagagliaio, batteria integrata nel guscio, compatibilità "Silca TE".



Cod.	Descrizione	Conf.	Prezzo
SCSIP22BRS8	3 bottoni	1	20,07 €

### KEY SHELL ALPACCA CITROEN



Bottone apri/chiudi, batteria integrata nel guscio, compatibilità "Silca TE".



Cod.	Descrizione	Conf.	Prezzo
SCHU83RS2	2 bottoni	1	10,41 €

### KEY SHELL OTTONE AUDI



Bottone apri/chiudi e bagagliaio, batteria integrata nel guscio, compatibilità "Silca TE".



Cod.	Descrizione	Conf.	Prezzo
SCHU66ARS8	3 bottoni	1	20,07 €

### KEY SHELL OLC CITROEN



Bottone apri/chiudi, batteria integrata nel circuito, compatibilità "Silca TE".



Cod.	Descrizione	Conf.	Prezzo
SCHU83ARS2N	2 bottoni	1	20,07 €

### KEY SHELL OLC CITROEN

Bottone apri/chiedi e porte scorrevoli, batteria integrata nel circuito, compatibilità "Silca TE".



SCHU83CRS7N

Cod.	Descrizione	Conf.	Prezzo
SCHU83CRS7N	4 bottoni	1	20,07 €

### KEY SHELL OTTONE CITROEN

Bottone apri/chiedi e porte scorrevoli, batteria integrata nel guscio, compatibilità "Silca TE".



SCHU83CRS7

Cod.	Descrizione	Conf.	Prezzo
SCHU83CRS7	4 bottoni	1	20,07 €

### KEY SHELL OLC CITROEN

Bottone apri/chiedi e bagagliaio, batteria integrata nel circuito, compatibilità "Silca TE".



SCHU83BRS8N

Cod.	Descrizione	Conf.	Prezzo
SCHU83BRS8N	3 bottoni	1	20,07 €

### KEY SHELL OTTONE CITROEN

Bottone apri/chiedi, batteria integrata nel circuito, compatibilità "Silca TE".



SCHU83BRS8

Cod.	Descrizione	Conf.	Prezzo
SCHU83BRS8	3 bottoni	1	20,07 €

### KEY SHELL OTTONE CITROEN

Bottone apri/chiedi, batteria integrata nel guscio, compatibilità "Silca TE".



SCVA2BRS2

Cod.	Descrizione	Conf.	Prezzo
SCVA2BRS2	2 bottoni	1	20,07 €

### KEY SHELL OTTONE CITROEN

Bottone apri/chiedi, batteria integrata nel guscio, compatibilità "Silca TE".



SCSX9ARS2

Cod.	Descrizione	Conf.	Prezzo
SCSX9ARS2	2 bottoni	1	9,49 €

**KEY SHELL OTTONE CHRYSLER**

Bottone apri/chiedi, batteria integrata nel guscio, compatibilità "Silca TE".



SCCY24RS2

Cod.	Descrizione	Conf.	Prezzo
SCCY24RS2	2 bottoni	1	10,41 €

**KEY SHELL OTTONE FIAT**

Bottone apri/chiedi, batteria integrata nel guscio.



SCGT15RRS1

Cod.	Descrizione	Conf.	Prezzo
SCGT15RRS1	1 bottone	1	13,61 €

**KEY SHELL OTTONE CHRYSLER**

Bottone apri/chiedi e bagagliaio, batteria integrata nel guscio, compatibilità "Silca TE".



SCCY24RS8

Cod.	Descrizione	Conf.	Prezzo
SCCY24RS8	3 bottoni	1	10,41 €

**KEY SHELL OTTONE FIAT**

Bottone apri/chiedi e bagagliaio, batteria integrata nel guscio, compatibilità "Silca TE".



SCSIP22JRS7

Cod.	Descrizione	Conf.	Prezzo
SCSIP22JRS7	4 bottoni	1	33,86 €

**KEY SHELL OTTONE FIAT**

Bottone apri/chiedi, batteria integrata nel guscio, compatibilità "Silca TE".



SCGT15RARS1

Cod.	Descrizione	Conf.	Prezzo
SCGT15RARS1	1 bottone	1	10,41 €

**KEY SHELL OTTONE ABARTH**

Bottone apri/chiedi e bagagliaio, batteria integrata nel guscio, compatibilità "Silca TE".



SCSIP22CRS8

Cod.	Descrizione	Conf.	Prezzo
SCSIP22CRS8	3 bottoni	1	20,07 €

**KEY SHELL OTTONE FIAT**

Bottone apri/chiedi, batteria integrata nel guscio, compatibilità "Silca TE".



SCSIP22ARS1

Cod.	Descrizione	Conf.	Prezzo
SCSIP22ARS1	1 bottone	1	10,41 €

**KEY SHELL OTTONE IVECO**

Bottone apri/chiedi, compatibilità "Silca TE".



SCGT10RS1

Cod.	Descrizione	Conf.	Prezzo
SCGT10RS1	1 bottone	1	13,03 €

### KEY SHELL OTTONE FORD

Bottone apri/chiedi e bagagliaio, batteria integrata nel guscio, compatibilità "Silca TE".



SCHU101BRS8



Cod.	Descrizione	Conf.	Prezzo
SCHU101BRS8	3 bottoni	1	22,52 €

### KEY SHELL OTTONE HONDA

Bottone apri/chiedi e bagagliaio, batteria integrata nel circuito, senza porta transponder, compatibilità "Silca TE".



SCHON66RS5



Cod.	Descrizione	Conf.	Prezzo
SCHON66RS5	3 bottoni	1	10,41 €

### KEY SHELL OTTONE FORD

Bottone apri/chiedi e bagagliaio, batteria integrata nel guscio, compatibilità "Silca TE".



SCSIP22ERS8



Cod.	Descrizione	Conf.	Prezzo
SCSIP22ERS8	3 bottoni	1	23,89 €

### KEY SHELL OTTONE HONDA

Bottone apri/chiedi e bagagliaio, batteria integrata nel circuito, con porta transponder, compatibilità "Silca TE".



SCHON66RS6



Cod.	Descrizione	Conf.	Prezzo
SCHON66RS6	3 bottoni	1	10,41 €

### KEY SHELL OTTONE HONDA

Bottone apri/chiedi, batteria integrata nel circuito, senza porta transponder, compatibilità "Silca TE".



SCHON66RS3



Cod.	Descrizione	Conf.	Prezzo
SCHON66RS3	2 bottoni	1	10,41 €

### KEY SHELL OTTONE HYUNDAI

Bottone apri/chiedi e bagagliaio, compatibilità "Silca TE".



SCKIA8RS8



Cod.	Descrizione	Conf.	Prezzo
SCKIA8RS8	3 bottoni	1	20,07 €

### KEY SHELL OTTONE JEEP

Bottone apri/chiedi e bagagliaio, batteria integrata nel guscio, compatibilità "Silca TE".



SCSIP22JRS8



Cod.	Descrizione	Conf.	Prezzo
SCSIP22JRS8	3 bottoni	1	33,86 €

### KEY SHELL OTTONE NISSAN

Bottone apri/chiedi e bagagliaio, batteria integrata nel guscio, compatibilità "Silca TE".



SCNSN14RS8

Cod.	Descrizione	Conf.	Prezzo
SCNSN14RS8	3 bottoni	1	10,41 €

### KEY SHELL ALPACCA MINI

Bottone apri/chiedi, batteria integrata nel guscio, con porta transponder.



Cod.	Descrizione	Conf.	Prezzo
SCHU200RS2	2 bottoni	1	20,07 €

### KEY SHELL OTTONE NISSAN

Bottone apri/chiedi, batteria integrata nel guscio, compatibilità "Silca TE".



SCNSN14DRS2

Cod.	Descrizione	Conf.	Prezzo
SCNSN14DRS2	2 bottoni	1	11,33 €

### KEY SHELL OTTONE MITSUBISHI

Bottone apri/chiedi e bagagliaio, con bottone rosso antipanico, compatibilità "Silca TE".



SCMIT8RS2

Cod.	Descrizione	Conf.	Prezzo
SCMIT8RS2	2 bottoni	1	10,41 €

### KEY SHELL OTTONE NISSAN

Bottone apri/chiedi, batteria integrata nel guscio, compatibilità "Silca TE".



SCNSN14RS2

Cod.	Descrizione	Conf.	Prezzo
SCNSN14RS2	2 bottoni	1	10,41 €



**KEY SHELL OTTONE  
OPEL - VAUXHALL**

Bottone apri/chiudi, batteria integrata nel guscio, compatibilità "Silca TE".



SCHU100RS2

Cod.	Descrizione	Conf.	Prezzo
SCHU100RS2	2 bottoni	1	20,07 €

**KEY SHELL ALPACCA PEUGEOT**

Bottone apri/chiudi, batteria integrata nel circuito, compatibilità "Silca TE".



SCHU83ARS2

Cod.	Descrizione	Conf.	Prezzo
SCHU83ARS2	2 bottoni	1	20,07 €

**KEY SHELL OTTONE OPEL - VAUXHALL**

Bottone apri/chiudi e bagagliaio, batteria integrata nel circuito, compatibilità "Silca TE".



SCHU100RS8

Cod.	Descrizione	Conf.	Prezzo
SCHU100RS8	3 bottoni	1	20,07 €

**KEY SHELL OLC PEUGEOT**

Bottone apri/chiudi e bagagliaio, batteria integrata nel circuito, compatibilità "Silca TE".



SCNE78BRS8N

Cod.	Descrizione	Conf.	Prezzo
SCNE78BRS8N	3 bottoni	1	20,07 €

**KEY SHELL OTTONE  
OPEL - VAUXHALL**

Bottone apri/chiudi, batteria integrata nel circuito, compatibilità "Silca TE".



SCHU87RS2

Cod.	Descrizione	Conf.	Prezzo
SCHU87RS2	2 bottoni	1	11,46 €

**KEY SHELL OLC PEUGEOT**

Bottone apri/chiudi, batteria integrata nel circuito, compatibilità "Silca TE".



SCVA2ARS2N

Cod.	Descrizione	Conf.	Prezzo
SCVA2ARS2N	2 bottoni	1	20,07 €

**KEY SHELL OLC PEUGEOT**

Bottone apri/chiudi e bagagliaio, batteria integrata nel circuito, compatibilità "Silca TE".



SCVA2BRS8N

Cod.	Descrizione	Conf.	Prezzo
SCVA2BRS8N	3 bottoni	1	20,07 €

**KEY SHELL OLC PEUGEOT**

Bottone apri/chiedi e per porte scorrevoli, batteria integrata nel circuito, compatibilità "Silca TE".



SCVA2CRS7N

Cod.	Descrizione	Conf.	Prezzo
SCVA2CRS7N	4 bottoni	1	20,07 €

**KEY SHELL PEUGEOT**

Bottone apri/chiedi, batteria integrata nel circuito, compatibilità "Silca TE".



SCNE78ARS2N

Cod.	Descrizione	Conf.	Prezzo
SCNE78ARS2N	2 bottoni	1	20,07 €

**KEY SHELL OLC PEUGEOT**

Bottone apri/chiedi, batteria integrata nel circuito, compatibilità "Silca TE".



SCNE78RS2N

Cod.	Descrizione	Conf.	Prezzo
SCNE78RS2N	2 bottoni	1	11,46 €

**KEY SHELL OTTONE PEUGEOT**

Bottone apri/chiedi e bagagliaio, batteria integrata nel guscio, compatibilità "Silca TE".



SCNE78BRS8

Cod.	Descrizione	Conf.	Prezzo
SCNE78BRS8	3 bottoni	1	20,07 €

**KEY SHELL OTTONE PEUGEOT**

Bottone apri/chiedi e bagagliaio, batteria integrata nel guscio, compatibilità "Silca TE".



SCVA2BRS8

Cod.	Descrizione	Conf.	Prezzo
SCVA2BRS8	3 bottoni	1	20,07 €

**KEY SHELL OTTONE PEUGEOT**

Bottone apri/chiedi e porte scorrevoli, batteria integrata nel guscio, compatibilità "Silca TE".



SCVA2CRS7

Cod.	Descrizione	Conf.	Prezzo
SCVA2CRS7	4 bottoni	1	20,07 €

**KEY SHELL OTTONE PEUGEOT**

Bottone apri/chiedi, batteria integrata nel guscio, compatibilità "Silca TE".



SCNE73RS2

Cod.	Descrizione	Conf.	Prezzo
SCNE73RS2	2 bottoni	1	11,46 €

### KEY SHELL OTTONE PEUGEOT

Bottone apri/chiedi, batteria integrata nel guscio, compatibilità "Silca TE".



Cod.	Descrizione	Conf.	Prezzo
SCSX9RS2	2 bottoni	1	13,03 €

### KEY SHELL OTTONE RENAULT

Bottone apri/chiedi, batteria integrata nel guscio.



Cod.	Descrizione	Conf.	Prezzo
SCNE73BRS1	1 bottone	1	10,41 €

### KEY SHELL OLC RENAULT

Bottone apri/chiedi, batteria integrata nel guscio, compatibilità "Silca TE".



Cod.	Descrizione	Conf.	Prezzo
SCVAC102B1N	1 bottone	1	10,41 €

### KEY SHELL OTTONE RENAULT

Bottone apri/chiedi e bagagliaio, batteria integrata nel guscio, compatibilità "Silca TE".



Cod.	Descrizione	Conf.	Prezzo
SCVA2ERS8	3 bottoni	1	20,07 €

### KEY SHELL OTTONE RENAULT

Bottone apri/chiedi, batteria integrata nel guscio, compatibilità "Silca TE".



Cod.	Descrizione	Conf.	Prezzo
SCVAC102ARS1	1 bottone	1	10,41 €
SCNE73ARS1	1 bottone	1	10,41 €

### KEY SHELL OTTONE RENAULT

Bottone apri/chiedi, batteria integrata nel guscio, compatibilità "Silca TE".



Cod.	Descrizione	Conf.	Prezzo
SCVA2ERS2	2 bottoni	1	20,07 €

### KEY SHELL OTTONE SMART

Bottone apri/chiedi, batteria integrata nel circuito.



Cod.	Descrizione	Conf.	Prezzo
SCYM23RS1	1 bottone	1	13,61 €

### KEY SHELL OTTONE SMART

Bottone apri/chiedi e bagagliaio, batteria integrata nel guscio, compatibilità "Silca TE".



SCVA2DRS8

Cod.	Descrizione	Conf.	Prezzo
SCVA2DRS8	3 bottoni	1	13,61 €

### KEY SHELL OTTONE SUBARU

Bottone apri/chiedi e bagagliaio, batteria integrata nel guscio, compatibilità "Silca TE".



SCDAT17BRS8

SCNSN19BRS8

Cod.	Descrizione	Conf.	Prezzo
SCDAT17BRS8	3 bottoni	1	9,97 €
SCNSN19BRS8	3 bottoni	1	9,97 €

### KEY SHELL OTTONE SMART

Bottone apri/chiedi e bagagliaio, batteria integrata nel circuito.



Cod.	Descrizione	Conf.	Prezzo
SCYM23RS8	3 bottoni	1	13,61 €

### KEY SHELL OTTONE SUZUKI

Bottone apri/chiedi, batteria integrata nel circuito, compatibilità "Silca TE".



CSZ11RRS2

Cod.	Descrizione	Conf.	Prezzo
SCSZ11RRS2	2 bottoni	1	13,61 €

### KEY SHELL OTTONE SEAT

Bottone apri/chiedi e bagagliaio, batteria integrata nel guscio, compatibilità "Silca TE".



SCHU66BRS8

Cod.	Descrizione	Conf.	Prezzo
SCHU66BRS8	3 bottoni	1	20,07 €

### KEY SHELL OTTONE TOYOTA

Bottone apri/chiedi e bagagliaio, batteria integrata nel circuito, compatibilità "Silca TE".



SCTOY43ARS8

Cod.	Descrizione	Conf.	Prezzo
SCTOY43ARS8	3 bottoni	1	13,03 €

**KEY SHELL OTTONE TOYOTA**

Bottone apri/chiudi, batteria integrata nel circuito, compatibilità "Silca TE".



Cod.	Descrizione	Conf.	Prezzo
SCTOY43ARS2	2 bottoni	1	13,03 €

**KEY SHELL OTTONE TOYOTA**

Bottone apri/chiudi e bagagliaio, batteria integrata nel circuito, compatibilità "Silca TE".



Cod.	Descrizione	Conf.	Prezzo
SCTOY41RBR8	3 bottoni	1	10,41 €
SCTOY47BR8	3 bottoni	1	10,41 €
SCTOY43BR8	3 bottoni	1	10,41 €
SCTOY48BR8	3 bottoni	1	10,41 €

**KEY SHELL OTTONE TOYOTA**

Bottone apri/chiudi, batteria integrata nel guscio.



Cod.	Descrizione	Conf.	Prezzo
SCVA2RS2	2 bottoni	1	10,41 €

**CANNA FLIP OTTONE KEY SHELL FORD**

Chiave a scatto, compatibilità "Silca TE".



Cod.	Descrizione	Conf.	Prezzo
SCHU101ARS8	3 bottoni	1	10,41 €

**CANNA FLIP OTTONE KEY SHELL VOLKSWAGEN**

Chiave a scatto, compatibilità "Silca TE".



Cod.	Descrizione	Conf.	Prezzo
SCHU66PRS	2 bottoni	1	9,49 €

**KEY SHELL OTTONE TOYOTA**

Bottone apri/chiudi, batteria integrata nel circuito, compatibilità "Silca TE".



Cod.	Descrizione	Conf.	Prezzo
SCTOY41RRS2	2 bottoni	1	10,41 €
SCTOY47BR8	2 bottoni	1	10,41 €

**CANNA FLIP OTTONE KEY SHELL VOLKSWAGEN**

Chiave a scatto, compatibilità "Silca TE".



Cod.	Descrizione	Conf.	Prezzo
SCHU66APRS	3 bottoni	1	9,49 €



### KEY SHELL OTTONE RUBBER PAD MINI



Bottone apri/chiudi.



Cod.	Descrizione	Conf.	Prezzo
SCYMRS1	1 bottone	1	1,82 €

### KEY SHELL OTTONE RUBBER PAD SMART



Bottone apri/chiudi e bagagliaio.



Cod.	Descrizione	Conf.	Prezzo
SCYMRS8	3 bottoni	1	1,82 €

### KEY SHELL OTTONE RUBBER PAD TOYOTA



Bottone apri/chiudi e bagagliaio.



Cod.	Descrizione	Conf.	Prezzo
SCTOYRS8	3 bottoni	1	1,82 €

### KEY SHELL OTTONE RUBBER PAD ABARTH



Bottone apri/chiudi e bagagliaio.



Cod.	Descrizione	Conf.	Prezzo
SCSIPRS8	3 bottoni	1	4,23 €

### KEY SHELL OTTONE RUBBER PAD ALFA ROMEO



Bottone apri/chiudi e bagagliaio.



Cod.	Descrizione	Conf.	Prezzo
SCARRS8	3 bottoni	1	53,83 €

### DUPLICATRICE MECCANICA POKER PRO



Duplicatrice interamente automatica per chiavi piatte. Con lettore ottico, controllo automatizzato della velocità di movimento e schermo protettivo.



Cod.	LxPxH mm	Conf.	Prezzo
SMPOKERPRO	320x410x340	1	8.977,00 €

### DUPLICATRICE MECCANICA MAPPA E DOPPIA MAPPA TARGA 2000P



Duplicatrici per chiavi mappa e doppia mappa maschio e femmina e chiavi a pompa. Design compatto, componenti alta qualità, movimentazione su boccole sinterizzate, leveraggi ergonomici, tolleranze centesimali di taglio.



Cod.	LxPxH mm	kg	Conf.	Prezzo
SMTARGA2000P	345x550x330	16,5	1	5.521,00 €

### DUPLICATRICE MECCANICA OMNIA 650



Duplicatrice professionale per chiavi a mappa e doppia mappa (maschio e femmina). Adatta anche per l'uso su chiavi in ottone.



Cod.	LxPxH mm	kg	Conf.	Prezzo
SMOMNIA650	395x550x320	32	1	7.698,00 €

### DUPLICATRICE MECCANICA LASER MATRIX EVO S



Duplicatrice meccanica di precisione per chiavi punzonate e laser. Con morsetto a tre posizioni, sistema di taratura elettromeccanico, movimentazione fluida del carrello e ghiera di regolazione micrometrica.



Cod.	LxPxH mm	kg	Conf.	Prezzo
SMMATRIXEVOS	310x400x470	24,6	1	6.622,00 €

## TESTA ELETTRONICA CON ADATTATORE



Cod.	Modello	Conf.	Prezzo
SCMHGTI	GTI	1	43,80 €
SCMHTA	CMH-TA	1	9,40 €

## MULTI TRANSPONDER GTI WEDGE



Transponder multifunzione per la clonazione delle più comuni chiavi per auto e moto.



Cod.	Modello	Conf.	Prezzo
SC03927	GTI WEDGE	1	36,50 €

## TRANSPONDER PHILIPS T490 CRYPTO-3



Per la clonazione e programmazione chiavi auto e radiocomandi.



Cod.	Modello	Conf.	Prezzo
SC104902	T490 CRYPTO-3	1	26,32 €

## TRANSPONDER T5 SOKYMAT



Per la clonazione e programmazione chiavi auto e radiocomandi.



Cod.	Modello	Pz	Conf.	Prezzo
SC01556PK5	T5 SOKYMAT	5	1	39,14 €

## TRANSPONDER T48 MEG CRY MAGIC GLASS



Per la clonazione e programmazione chiavi auto e radiocomandi.



Cod.	Modello	Conf.	Prezzo
SC03620	T48 MEG CRY MAGIC GLASS	1	32,17 €

## TRANSPONDER T50 PH CRY MULTI WEDGE



Transponder wedge multi-funzione per la copia di transponder Philips® Crypto (ID41, ID42, ID4W e ID45) per specifici modelli veicolo Ford®, LDV®, Nissan®, Peugeot®, Seat® e Volkswagen®. Compatibile con i dispositivi di clonazione transponder Silca RW4 Plus e Fast Copy Plus.



Cod.	Modello	Conf.	Prezzo
SC03800	T50 PH CRY MULTI WEDGE	1	26,32 €

## TRANSPONDER T80 CLONING WEDGE



Transponder wedge multi-funzione per la clonazione e programmazione delle chiavi auto e moto più diffuse.



Cod.	Modello	Conf.	Prezzo
SC03980	TEX.CRY80 CLONING WEDGE	1	26,32 €

## SCANNER RADIOCOMANDO EASY SCAN PLUS



Portatile e facile da usare. Ti guida nelle operazioni di copia dei radiocomandi residenziali, determinando se il radiocomando originale è duplicabile e indicando quale Air4 Silca utilizzare.



Cod.	Modello	Conf.	Prezzo
SD746776ZB	EASY SCAN PLUS	1	996,00 €

## RADIOCOMANDO REMOTE AIR4 V 64



Portata superiore del 25% rispetto ai modelli precedenti. Copia 'faccia a faccia' più veloce. Più memoria interna. Consente di duplicare radiocomandi a codice fisso e rolling con frequenze tra 433.92 e 868.35 MHz (AM/FM).



Cod.	Modello	Conf.	Prezzo
SARKE15400	AIR4 V 64	1	36,50 €

## RADIOCOMANDO REMOTE AIR4 L



Consente di duplicare radiocomandi a codice fisso e molti radiocomandi a codice rolling che utilizzano una frequenza di 433.92 MHz (AM).



Cod.	Modello	Conf.	Prezzo
SARKE10000	AIR4 L	1	25,25 €

## RADIOCOMANDO REMOTE AIR4 V 128



Copia i radiocomandi Cardin® 128bit. Duplica i radiocomandi FAAC® e Genius®. Consente di duplicare radiocomandi a codice fisso e rolling con frequenze tra 433.92 e 868.35 MHz (AM/FM). Maggiore memoria interna.



Cod.	Modello	Conf.	Prezzo
SARKE25200	AIR4 V 128	1	42,25 €

### RADIOCOMANDO UNIVERSALE DOOR



4 banchi per memorizzare fino a 4 diversi cancelli. Autoappendente. Mantiene la memoria nel cambio batterie. Indicatore luminoso. Facile da programmare. Batterie incluse. Colore nero.



Cod.	Modello	Conf.	Prezzo
929011	nero Mhz 433,92	1	14,70 €

### RADIOCOMANDO UNIVERSALE PASSEPARTOUT



4 banchi per memorizzare fino a 4 diversi cancelli. Autoappendente. Mantiene la memoria nel cambio batterie. Indicatore luminoso. Facile da programmare. Batterie incluse. Colore avorio.



Cod.	Modello	Conf.	Prezzo
929012	universale - MHz 433,92/868	1	24,45 €

### RADIOCOMANDO MAGIKO UNIVERSAL



Radiocomando apricancello rolling code autoapprendente. Copre tutti i modelli delle più importanti aziende del settore. Memorizza fino a 4 rolling code diversi.



Cod.	Frequenza	Conf.	Prezzo
929022	433,92 / 868	1	27,10 €

### RADIOCOMANDO AUTOAPPRENDENTE A RADIOFREQUENZA ALADINO



Duplica la maggior parte dei radiocomandi per cancello a norma CE. Può memorizzare fino a 4 radiocomandi diversi. Facile da programmare. Dotato di indicatore luminoso.



Cod.	Modello	Conf.	Prezzo
929096	universale - MHz 433	1	12,65 €

### RADIOCOMANDO NL/SMILE C



Smile-copy 2 canali trasmettitore 2 canali completo di supporto autoapprendimento codici standard fino a 96 bit, batt. 6 Volt. Disponibili in 11 colori. VIDEO DUPLICAZIONE RADIOCOMANDI IN SCHEDA TECNICA.



Cod.	Modello	Conf.	Prezzo
470021	NL/SMILE C - Mhz 433,92	1	25,60 €

### RADIOCOMANDO NL/SMILE CB ROLLING+FISSI



Smile-copy 2 canali trasmettitore 2 canali. Batt. 6 Volt. VIDEO DUPLICAZIONE RADIOCOMANDI IN SCHEDA TECNICA. Può duplicare radiocomandi rolling code e codici fissi in autoapprendimento.



Cod.	Modello	Conf.	Prezzo
470140	NL/SMILE CB - Mhz 433	1	26,90 €

### RADIOCOMANDO NL/EKO-C



Smile-copy 2 canali trasmettitore 2 canali completo di supporto autoapprendimento codici standard fino a 96 bit, batt. 6 Volt. Disponibili in 11 colori. VIDEO DUPLICAZIONE RADIOCOMANDI IN SCHEDA TECNICA.



Cod.	Modello	Conf.	Prezzo
470030	NL/EKO C - Mhz 433,92	1	18,80 €

### RADIOCOMANDO NL/SWING



Smile-copy 2 canali trasmettitore 2 canali completo di supporto autoapprendimento codici standard fino a 96 bit, batt. 6 Volt. Disponibili in 11 colori. VIDEO DUPLICAZIONE RADIOCOMANDI IN SCHEDA TECNICA.



Cod.	Modello	Conf.	Prezzo
470022	NL/SWING - Mhz 433,92	1	24,85 €

### RADIOCOMANDO NL/SWING 868 ROLLING+FISSI



Smile-copy 2 canali trasmettitore 2 canali. Batt. 6 Volt. VIDEO DUPLICAZIONE RADIOCOMANDI IN SCHEDA TECNICA. Può duplicare radiocomandi rolling code e codici fissi in autoapprendimento.



Cod.	Modello	Conf.	Prezzo
470141	NL/SWING - Mhz 868	1	26,90 €

### RADIOCOMANDO NL/SMART CD4



Trasmettitore universale, 4 canali doppio led. Autoapprendimento codici standard fino a 400 bit, batt. 12 Volt. VIDEO DUPLICAZIONE RADIOCOMANDI IN SCHEDA TECNICA.



Cod.	Modello	Conf.	Prezzo
470023	NL/SMART CD4 - universale	1	24,85 €

### RADIOCOMANDO NL/BANDY CD4

Trasmettitore universale, 4 canali doppio led. Autoapprendimento codici standard fino a 400 bit, batt. 12 Volt. Disponibile in 8 colori. VIDEO DUPLICAZIONE RADIOCOMANDI IN SCHEDA TECNICA.



Cod.	Modello	Conf.	Prezzo
470029	NL/BANDY CD4 - Mhz 433.92	1	25,00 €

### RADIOCOMANDO NL/BAD-C

Resistente alla pioggia. 3 canali. Autoapprendimento codici standard fino a 400 bit. Alimentazione 12V.



Cod.	Modello	Conf.	Prezzo
470036	NL/BAD-C - Mhz 433	1	17,15 €

### RADIOCOMANDO NL/BANDY ONE4

Trasmettitore universale, 4 canali doppio led. Autoapprendimento codici standard fino a 400 bit, batt. 12 Volt. VIDEO DUPLICAZIONE RADIOCOMANDI IN SCHEDA TECNICA.



Cod.	Modello	Conf.	Prezzo
470107	NL/BANDY ONE4 - Mhz 433/868	1	26,90 €

### RADIOCOMANDO NL/BANDY ONE4 ROLLING+FISSI

Trasmettitore universale, 4 canali doppio led. Batt. 12 Volt. VIDEO DUPLICAZIONE RADIOCOMANDI IN SCHEDA TECNICA. Può duplicare radiocomandi rolling code e codici fissi in autoapprendimento.



Cod.	Modello	Conf.	Prezzo
470143	NL/BANDY ONE4 - Mhz 433/868	1	27,70 €

### RADIOCOMANDO NL/SMART ONE6

Trasmettitore universale, 6 canali doppio led. Autoapprendimento codici standard fino a 400 bit, batt. 12 Volt. VIDEO DUPLICAZIONE RADIOCOMANDI IN SCHEDA TECNICA.



Cod.	Modello	Conf.	Prezzo
470083	NL/BANDY ONE6 - Mhz 433/868	1	31,10 €

### RADIOCOMANDO HORMANN

2 canali.



Cod.	Modello	Conf.	Prezzo
470120	H/436754 - MHz 868	10	83,70 €

### RADIOCOMANDO TX 4 CANALI INNESTO QUARZO

Per codici standard fino a 400 bit.



Cod.	Modello	Conf.	Prezzo
470080	NL/ROX QCD4 - quarzato universale	1	32,40 €

### RADIOCOMANDO NL/BOSS-QC2

Trasmettitore 2 canali predisposto per l'innesto del quarzo. Autoapprendimento e autogenerazione codici standard. Alimentazione 12V.



Cod.	Modello	Conf.	Prezzo
470034	NL/BOSS-QC2 - quarzato	1	27,70 €

### RADIOCOMANDO NL/OTTO

Trasmettitore universale, 2 canali. Batt. 12 Volt. VIDEO DUPLICAZIONE RADIOCOMANDI IN SCHEDA TECNICA. Può duplicare radiocomandi rolling code e codici fissi in autoapprendimento.



Cod.	Modello	Conf.	Prezzo
470142	NL/OTTO - Mhz 433	1	23,65 €

### RADIOCOMANDO NL/SMART QC2

Trasmettitore 2 canali predisposto per l'innesto del quarzo. Autoapprendimento e autogenerazione codici standard, batt. 12 Volt. Video duplicazione radiocomandi in scheda tecnica



Cod.	Modello	Conf.	Prezzo
470024	NL/SMART QC2 - quarzato	1	25,65 €



## RADIOCOMANDO NL/SMART QCA

Trasmettitore 4 canali predisposto per l'innesto del quarzo. Autoapprendimento e autogenerazione codici standard, batt. 12 Volt. VIDEO DUPLICAZIONE RADIOCOMANDI IN SCHEDA TECNICA.



Cod.	Modello	Conf.	Prezzo
470028	MHz 433,92 - quarzato	1	27,70 €

## RADIOCOMANDO NL/SMART QCD4 ROLLING+FISSI

Trasmettitore TX4 canali. Batt. 12 Volt. VIDEO DUPLICAZIONE RADIOCOMANDI IN SCHEDA TECNICA. Può duplicare radiocomandi rolling code e doppia frequenza in autoapprendimento..



Cod.	Modello	Conf.	Prezzo
470144	MHz 433,92 - quarzato	1	32,30 €

## RADIOCOMANDO ALLMATICROLLING CODE

Microtrasmettitore ultrasottile a 3 canali con supporto di serie. Alimentazione 3V con una batteria al litio CR2032 di lunga durata. OVER è un prodotto raffinato, di grande tecnologia e gradevole design. Portata: circa 80 mt.



Cod.	Modello	Conf.	Prezzo
470075	AL/12005380 - Mhz 433,92	1	26,50 €

## RADIOCOMANDO MULTIFREQUENZA CARTY-R ROLLING+FISSI

Rende possibile l'unificazione fino a quattro trasmettitori con codice diverso, codice fisso, multi-frequenza, codice rolling, uno per ogni tasto.



Cod.	Modello	Conf.	Prezzo
059465	4 canali - multifrequenza	1	26,90 €

## LETTORE DI FREQUENZA COPY CONTROL 2.0

Una soluzione evoluta per copiare e programmare radiocomandi. Semplice e intuitivo all'uso. Funzioni: identificazione codice Rolling Cod, trasferimento codice, controllo BIT, frequenzimetro, taratura comandi, analizzatore di spettro, verifica copertura.



Cod.	Modello	Conf.	Prezzo
059566	copy control 2.0	1	340,50 €

## QUARZO DI RICAMBIO PER COPY CONTROL 2.0

Cod.	Modello	Conf.	Prezzo
470001	Mhz 26.995	1	2,00 €
470002	Mhz 26.720	1	2,00 €
470003	Mhz 27.545	1	2,00 €
470004	Mhz 29.700	1	2,00 €
470005	Mhz 29.800	1	2,00 €
470006	Mhz 29.875	1	2,00 €
470007	Mhz 30.545	1	2,00 €
470008	Mhz 30.875	1	2,00 €
470009	Mhz 30.900	1	2,00 €
470010	Mhz 30.925	1	2,00 €
470011	Mhz 33.100	1	2,00 €
470012	Mhz 40.665	1	2,00 €
470013	Mhz 40.685	1	2,00 €
470014	Mhz 30.155	1	2,00 €
470015	Mhz 27.745	1	2,00 €
470016	Mhz 30.075	1	2,00 €
470017	Mhz 26.975	1	2,00 €
470018	Mhz 27.575	1	2,00 €
470019	Mhz 27.095	1	2,00 €
470020	Mhz 27.195	1	2,00 €

## RADIOCOMANDO BENINCA TO.GO

Trasmettitore 4 canali. Codifica Rolling Code. Alimentazione 12V.



Cod.	Modello	Conf.	Prezzo
470042	B/9863066 - Mhz 433,92	1	31,10 €

## RADIOCOMANDO BFT MITTO

Trasmettitore 2 canali. Codifica Rolling Code. Alimentazione 12V.



Cod.	Modello	Conf.	Prezzo
470046	BF/D111904 - Mhz 433,92	1	33,50 €

## RADIOCOMANDO BFT MITTO

Trasmettitore 4 canali. Codifica Rolling Code. Alimentazione 12V.



Cod.	Modello	Conf.	Prezzo
470047	BF/D111906 - Mhz 433,92	1	37,80 €



# I MAGNIFICI 5

IL SUPERPOTERE NELLE TUE MANI

BANDY  
-ONE



OTTO  
-C



SWING  
-CE



SMILE  
-CB



SMART  
-QCD4



MADE IN ITALY



## RADIOCOMANDO CAME

Trasmettitore 2 canali rolling-code.



Cod.	Modello	Conf.	Prezzo
470035	CA/001AT02 - Mhz 433,92	1	50,70 €

## RADIOCOMANDO CAME TOP

2 canali.



Cod.	Modello	Conf.	Prezzo
470097	CA/001TOP - 432EE - Mhz 433	1	36,30 €

## RADIOCOMANDO CARDIN

4 canali.



Cod.	Modello	Conf.	Prezzo
470053	C/TXQ449400 - Mhz 433,92	1	32,30 €

## RADIOCOMANDO CARDIN

2 canali.



Cod.	Modello	Conf.	Prezzo
470057	C/TXQ486200 - Mhz 868,3	1	33,80 €

## RADIOCOMANDO CARDIN

2 canali.



Cod.	Modello	Conf.	Prezzo
470055	C/TXQ504C2 - Mhz 433,92	1	37,60 €

## RADIOCOMANDO CARDIN

2 canali.



Cod.	Modello	Conf.	Prezzo
470058	C/TRS435200 - Mhz 433,92	1	29,70 €

## RADIOCOMANDO CARDIN

4 canali.



Cod.	Modello	Conf.	Prezzo
470059	C/TRS435400 - Mhz 433,92	1	35,00 €

## RADIOCOMANDO DITEC 4

TX 4 funzioni fisso.



Cod.	Modello	Conf.	Prezzo
470051	D/ZEN 4- Mhz 433,92	1	34,60 €

## RADIOCOMANDO ENTREMATIc ZEN 4

4 funzioni.



Cod.	Modello	Conf.	Prezzo
470052	D/ZEN 4 - Mhz 433,92	1	32,30 €

## RADIOCOMANDO ELVOX

2 canali.



Cod.	Modello	Conf.	Prezzo
470078	EV/ETR5 - Mhz 433,92	1	51,30 €

## RADIOCOMANDO FAAC SLHLR

2 canali.



vecchi modelli



Cod.	Modello	Conf.	Prezzo
470067	FC/787007 - Mhz 433,92	1	34,30 €

**RADIOCOMANDO FAAC SLHLR**

2 canali.



vecchi modelli

Cod.	Modello	Conf.	Prezzo
470068	FC/787009 - Mhz 868,35	1	37,80 €

**RADIOCOMANDO FADINI SITI**

2 canali.



Cod.	Modello	Conf.	Prezzo
470104	FA/6313 - Mhz 433,92	1	35,10 €

**RADIOCOMANDO FAAC SLHLR**

4 canali.



vecchi modelli

Cod.	Modello	Conf.	Prezzo
470069	FC/787010 - Mhz 868,35	1	40,40 €

**RADIOCOMANDO GENIUS KILO**

2 canali.



Cod.	Modello	Conf.	Prezzo
470095	GE/6100332 - Mhz 868,35	1	33,10 €

**RADIOCOMANDO FAAC SLHLR**

4 canali.



vecchi modelli

Cod.	Modello	Conf.	Prezzo
470112	FC/7870081 - Mhz 433,92	1	40,40 €
470132	FC/7870071 - Mhz 433,92	1	35,90 €

**RADIOCOMANDO GIBIDI DOMINO**

4 canali.



Cod.	Modello	Conf.	Prezzo
470096	G/AU03000 - Mhz 433,92	1	31,80 €

**RADIOCOMANDO FADINI DIVO 71**

4 canali.



Cod.	Modello	Conf.	Prezzo
470061	FA/7113SL - quarzo - Mhz 433	1	36,50 €

**RADIOCOMANDO NICE ERA**

2 canali.



Cod.	Modello	Conf.	Prezzo
470111	NC/INTI2 - Mhz 433,92 (nero)	1	32,30 €
470118	NC/INTI2Y - Mhz 433,92 (giallo)	1	32,30 €
470115	NC/ONE2E - Mhz 433,92	1	37,20 €

**RADIOCOMANDO FADINI BIRIO**

2 canali.



Cod.	Modello	Conf.	Prezzo
470062	FA/8613 - Mhz 868,35	1	35,10 €

**RADIOCOMANDO NICE**

2 canali.



Cod.	Modello	Conf.	Prezzo
470070	NC/FL02R - Mhz 433,92	1	30,60 €

## RADIOCOMANDO NICE

4 canali.



Cod.	Modello	Conf.	Prezzo
470071	NC/FLO4R - Mhz 433,92	1	34,30 €

## ANELLO PORTACHIAVI PIATTO DORATO

DIESE



Cod.	Ø mm	Conf.	Prezzo
841000	33	50	1,57 €

## RADIOCOMANDO NICE SMILLO ROLLIN CODE



Cod.	Modello	Conf.	Prezzo
470073	2 canali - NC/SM2 - Mhz 433,92	1	37,60 €
470076	4 canali - NC/SM4 - Mhz 433,92	1	40,10 €

## ANELLO PORTACHIAVI

Acciaio nichelato.



DIESE

Cod.	mm	Conf.	Prezzo
016255	20	200	0,02 €
005543	30	200	0,04 €
005544	35	100	0,06 €

## RADIOCOMANDO NICE ONE



Cod.	Modello	Conf.	Prezzo
470116	NC/ON2FM - Mhz 433,92	1	39,70 €

## ANELLI PORTACHIAVI ASSORTITI



Cod.	Pz	Conf.	Prezzo
SI799	72	1	9,04 €

## RADIOCOMANDO SOMMER

2 canali.



Cod.	Modello	Conf.	Prezzo
470098	SO/4014 - Mhz 433,92	1	68,00 €

## PORTACHIAVI + CATENELLA CROMO

DIESE



Cod.	cm	Conf.	Prezzo
841025	53	20	1,45 €

## RADIOCOMANDO SOMMER

4 canali.



Cod.	Modello	Conf.	Prezzo
470102	SO/4013 - Mhz 433,92	1	68,00 €

## SEGNACHIAVE PIENO

DIESE



Cod.	Pz	Conf.	Prezzo
841005	300	1	15,00 €

**MOSCHETTONE PICCOLO SMALTATO + ANELLO**

DIEESE



Cod.	mm	Conf.	Prezzo
841015	60	30	2,10 €

**PORTACHIAVI IN PLASTICA COLORATA CON MOSCHETTONE**

SIM



Cod.	Descrizione	Conf.	Prezzo
SI250	con moschettone	200	0,10 €

**PORTACHIAVI IN PLASTICA COLORATA CON GANCIO S**

SIM



Cod.	Descrizione	Conf.	Prezzo
SI251	con gancio S	200	0,08 €

**MOSCHETTONE PICCOLO**

DIEESE



Cod.	mm	Conf.	Prezzo
841020	60	50	0,98 €

**PORTACHIAVI + CATENELLA ORO**

DIEESE



Cod.	cm	Conf.	Prezzo
841026	47	20	8,98 €

**PORTACHIAVI MISTI**

Vari modelli e colori.



Cod.	Descrizione	Conf.	Prezzo
059350	12 soggetti	1	55,30 €
059351	12 soggetti	1	55,30 €
059352	12 soggetti	1	55,30 €
059353	12 soggetti	1	55,30 €

**PORTACHIAVI IN PLASTICA COLORATA CON GIVOLARE**

SIM



Cod.	Descrizione	Conf.	Prezzo
SI252	con givolare	200	0,17 €

**PORTACHIAVI EMOJI**

ALFA

Portachiavi in metallo. Fantasie assortite.



Cod.	Descrizione	Conf.	Prezzo
SAVK7241	12 soggetti	1	62,30 €



# casalinghi e idraulica

**TANICHE**

**VASETTI**

**ACCESSORI CASA**

**STENDIBIANCHERIA**

**BIDONI**

**VENTILATORI**

**ACCENDIGAS**

**RACCORDI GAS**

**RACORDERIA**

**DOCLETTE**

**RUBINETTERIA**

**ACCESSORI LAVANDINO**

**FILTRI**



**PANIERE PLASTICA OVALE**



Cod.	Descrizione	Conf.	Prezzo
003402	manico incastro	10	9,18 €
038481	ricambio manico ovale incastro	10	1,95 €

**CESTA TONDO MANICO PLASTICA**



Cod.	Descrizione	lt	Conf.	Prezzo
4670050	in plastica	16	10	6,62 €
4670052	in plastica	20	10	8,18 €
009513	manico di ricambio per paniero da 20 lt		1	3,35 €

**CESTO TONDO MANICO ACCIAIO**



Cod.	Descrizione	lt	Conf.	Prezzo
010688	in metallo	15	10	10,25 €

**MANIGLIA MASTELLO UVA**



Cod.	Descrizione	Conf.	Prezzo
015169	da uva	10	3,67 €

**MASTELLO UVA VINACCIA**



Cod.	Descrizione	lt	cm	Conf.	Prezzo
004209	ovale	80	65x32h	1	28,60 €
059589	tondo	110	71x39h	1	29,40 €
059590	tondo	230	85x55h	1	42,90 €
059591	tondo	275	110x35h	1	58,00 €
059592	tondo	350	96x73h	1	62,70 €
059593	tondo	500	104x82h	1	82,40 €
059594	tondo	750	122x82h	1	127,00 €
059588	tondo	1000	140x90h	1	188,00 €

**FILTRO PLASTICA SVINAROLA PER MASTELLO**



Cod.	Descrizione	Conf.	Prezzo
041452	in plastica	1	4,68 €

**RUBINETTO MASTELLO UVA**



Cod.	Descrizione	Conf.	Prezzo
041451	attacco 1"	1	11,75 €

**SECCHIO AGRICOLO MANICO IN FERRO**



Cod.	lt	Conf.	Prezzo
013537	15	1	4,80 €

**CASSA RETTANGOLARE SOVRAPPONIBILE**



Cod.	cm	lt	Conf.	Prezzo
052726	52x42x29	50	100	12,75 €
052727	63x44x33	65	100	15,05 €

## CASSETTA AGRICOLA IMPILABILE SEMICHIUSA



Cod.	cm	lt	Conf.	Prezzo
029815	55x36x31	40	150	6,90 €

## CASSETTA AGRICOLA STANDARD SEMICHIUSA



Cod.	cm	lt	Conf.	Prezzo
029814	51x35x31	40	90	7,19 €

## SESSOLA RETTANGOLARE



Cod.	cm	Conf.	Prezzo
S6031.43	43x15	6	3,16 €

## SESSOLA ROTONDA



Cod.	cm	Conf.	Prezzo
S6136.19	19	48	1,10 €
S6136.24	24	36	1,29 €
S6136.29	29	36	1,51 €
S6136.34	34	24	2,00 €
S6136.38	38	24	2,38 €
S6136.42	42	24	2,99 €

## SESSOLA PALOTTO QUADRA

Colore rosso.



Cod.	cm	Conf.	Prezzo
4670100	38	60	5,22 €

## SESSOLA TONDA ALLUMINIO BRILLANTATA



Cod.	cm	Conf.	Prezzo
015230	12x6	1	5,71 €
008238	20x10	1	12,65 €
008247	23x12	1	19,95 €
008344	26x14	1	22,25 €
008554	30x16	1	22,25 €

## RUBINETTO MONTATO SU TAPPO



Cod.	Descrizione	Conf.	Prezzo
003474	plastica	1	6,47 €

## TAPPO PER TANICA



Cod.	Descrizione	Conf.	Prezzo
059663	con guarnizione	1	1,21 €

# MOLTO VOLUME IN POCO SPAZIO

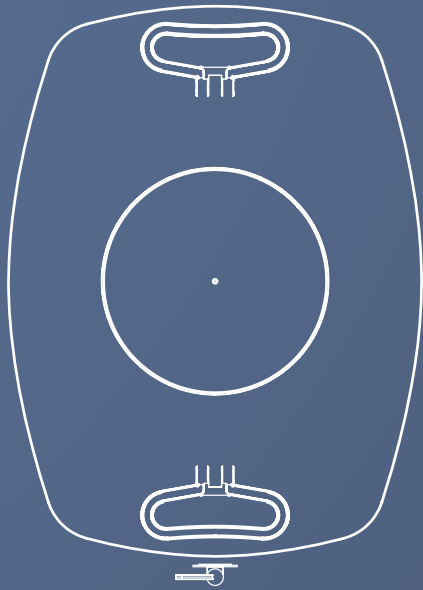

HDPE

100% RICICLABILE



PER ALIMENTI

**NUOVA FORMA  
SALVASPAZIO**



PASSIONE E TRADIZIONE



Made in Italy



Scan me

## TANICA NORMALE

Prodotto in polietilene ad alta densità per uso alimentare.



Cod.	Portata lt	Conf.	Prezzo
009814	2	12	1,82 €
003465	3	12	2,25 €
003466	5	4	3,20 €
003467	10	4	5,14 €
003468	15	4	7,21 €
003469	20	4	8,04 €
003470	25	4	9,25 €
003471	30	4	10,75 €

## TANICA NORMALE CON RUBINETTO

Prodotto in polietilene ad alta densità per uso alimentare.



Cod.	Portata lt	Conf.	Prezzo
003472	10	4	13,40 €
003473	20	4	16,80 €

## RUBINETTO TANICA BIANCO



Cod.	Descrizione	Conf.	Prezzo
063707	plastica	1	3,16 €

## FUSTINO PLASTICA DEMETRA

Con manico in plastica e rubinetto.



Cod.	portata lt	cm	Conf.	Prezzo
063714	5	20x26h	1	13,40 €
059142	10	23x32h	1	14,80 €
059143	15	27x37h	1	17,90 €
059144	20	29x41h	1	20,15 €
059145	25	30x45 h	1	24,95 €
059146	50	36x56h	1	40,30 €

## RUBINETTO PER FUSTINO DEMETRA



Cod.	n°	Misura	Descrizione	Conf.	Prezzo
061850	1	lt 5-20 - 3/8"	piccolo	1	3,07 €
061851	2	lt 25-100- 3/4"	grande	1	3,41 €
061852	3	lt 24 - 3/4"	con dado	1	3,27 €

## COPERCHIO PER FUSTINO DEMETRA



Cod.	Misura	Descrizione	Conf.	Prezzo
061847	lt 5-25 - 12"	sfiato e tappo	1	6,07 €
061848	lt 50-100 - 20"	sfiato e tappo	1	8,72 €
061849	lt 5-20 - 12"	M85	1	1,48 €

## TAPPO PER FUSTINO DEMETRA



Cod.	Misura	Descrizione	Conf.	Prezzo
061853	lt 5-20	piccolo	1	0,88 €
061854	lt 25-100	grande	1	1,24 €

## COLMATORE

In plastica.



Cod.	Descrizione	Conf.	Prezzo
4670170	trasparente corto - attacco conico	1	10,30 €
018650	trasparente corto - attacco flangia	1	12,30 €
018507	trasparente lungo - attacco flangia	1	12,10 €
4670165	trasparente lungo - attacco conico	1	11,15 €

## TAPPO IDRAULICO DAMIGIANA

Per fermentazione e stoccaggio del vino in damigiana.



Cod.	Descrizione	Conf.	Prezzo
4670158	damigiana da 35 lt	25	1,81 €
4670160	damigiana da 54 lt	25	1,57 €



## CILINDRO GRADUATO COLLO ALTO

In polipropilene graduate esternamente.



Cod.	ml	Conf.	Prezzo
CO.361/A	500	1	3,59 €
CO.361/B	250	1	3,17 €
CO.361/C	100	1	1,94 €
CO.361/D	50	1	1,68 €

## IMBUTO PLASTICA CON FILTRO

In polipropilene ad alta intensità.



Cod.	Ø cm	Conf.	Prezzo
4670190	15	25	2,28 €
4670192	18	15	2,74 €
4670195	21	12	3,95 €

## IMBUTO PLASTICA

In polipropilene ad alta intensità.



Cod.	Ø cm	Conf.	Prezzo
4670196	10	5	0,72 €
4670197	12	5	0,92 €
4670198	14	36	1,11 €
4670199	16	24	1,36 €
4670200	18	5	2,08 €
4670205	20	12	2,22 €
4670208	22	10	2,50 €
4670210	24	10	2,75 €
4670215	26	10	3,21 €
4670220	30	10	4,38 €

## FILTRO PER IMBUTO BIANCO



Cod.	Ø cm	Conf.	Prezzo
063694	10	1	4,06 €
063695	12	1	4,52 €

## IMBUTO A TORTIGLIONE



Cod.	Ø cm	Conf.	Prezzo
4670225	15	6	3,64 €

## IMBUTO AUTOREGOLATORE

Con filtro a gancio. Per un livello automatico delle bottiglie.



Cod.	Ø cm	Conf.	Prezzo
4670230	11	6	6,25 €

## IMBUTO CURVA FLESSIBILE

Senza beccucci rigido.



Cod.	Ø mm	Conf.	Prezzo
4670500	21	12	8,58 €
064025	26	12	9,62 €

## FILTRO IN COTONE

Utilizzare con imbuto a tortiglione.



Cod.	Descrizione	Conf.	Prezzo
4670235	puro cotone	10	4,46 €

## FILTRO DI CARTA PIEGHETTATO

Per filtrare liquore e vino. Utilizzare con imbuto a tortiglione.



Cod.	Descrizione	Pz.	Conf.	Prezzo
4670240	piegati a mano	100	1	141,00 €

## CARAFFA RIGIDA GRADUATA



Cod.	Portata lt	Conf.	Prezzo
S6006.010	1	48	2,49 €
S6006.020	2	60	2,71 €
S6006.030	3	20	3,46 €
S6006.050	5	20	4,30 €

## CARAFFA RIGIDA GRADUATA



Cod.	lt	Conf.	Prezzo
CO.387	1	1	2,33 €
CO.397	2	1	3,52 €
CO.386	3	1	4,40 €
CO.394	5	1	6,85 €

## BOCCALE DOSATORE



Cod.	lt	Descrizione	Conf.	Prezzo
4670180	0,5	-	12	1,94 €
4670185	1	graduato	12	2,82 €

## CARAFFA GRADUATA



Cod.	lt	Conf.	Prezzo
4670485	1	12	8,08 €
4670490	2,5	12	9,12 €
4670495	5	12	11,55 €

## AMPOLLA A CANNA CURVA



Cod.	ml	Conf.	Prezzo
CO.381/A	250	1	4,60 €

## LEVAOLIO



Cod.	Descrizione	Conf.	Prezzo
4670175	tradizionale	12	4,69 €

## TRAVASATORE

Per alimenti con innesco a soffio.  
Con rubinetto minus.



Cod.	Tubo cm	Conf.	Prezzo
4670261	95	10	6,34 €

## TRAVASATORE

Per alimenti con innesco a soffio.  
Con rubinetto pulsante.



Cod.	Tubo cm	Conf.	Prezzo
4670260	115	10	8,55 €

## TRAVASATORE A POLMONE

Per alimenti con innesco a polmone. Con rubinetto minus.



Cod.	Tubo cm	Conf.	Prezzo
4670262	95	10	8,85 €

### TRAVASATORE AUTOMATICO AUTOREGOLATORE

Per alimenti con innesco a soffio. Con rubinetto automatico autoregolatore.



Cod.	Tubo cm	Conf.	Prezzo
4670263	115	10	16,15 €

### TRAVASATORE A POLMONE

Per alimenti con innesco a polmone. Con rubinetto pulsante. In confezione appendibile.



Cod.	L tubo cm	Conf.	Prezzo
4670270	101	10	10,50 €

### RUBINETTO TRAVASATORE



Cod.	Descrizione	Conf.	Prezzo
4670151	mod. minus	10	1,30 €

### RUBINETTO PER CONTENITORE PICCOLO



Cod.	Descrizione	Conf.	Prezzo
4670140	28E - Ø 3/4"	10	1,99 €

### RUBINETTO A PULSANTE



Cod.	Descrizione	Conf.	Prezzo
4670155	mod. E9	10	2,62 €

### RUBINETTO PER CONTENITORE GROSSO



Cod.	Descrizione	Conf.	Prezzo
4670145	29E - Ø 3/4"	10	3,47 €

### RUBINETTO RIEMPITORE AUTOMATICO MOD. E05

Autolivellante con arresto automatico e dispositivo antischiuma.



Cod.	Descrizione	Conf.	Prezzo
4670150	con autoregolatore	10	9,97 €

### RUBINETTO TRAVASATORE

In metallo.



Cod.	Descrizione	Conf.	Prezzo
4670259	semiautomatico	10	22,85 €

### LAVABOTTIGLIE IDRAULICO

Rivoluzionario lavabottiglie che consente il lavaggio di bottiglioni, bottiglie, contenitori, vasi, etc. Nessun collegamento elettrico, igiene massima, nessun costo di utilizzo.



Cod.	Descrizione	Conf.	Prezzo
GF8010	0,0153 m³ - 1,802 kg	1	104,50 €
032032	ricambio	1	16,90 €

**LAVABOTTIGLIE ROTATIVO**



Cod.	Descrizione	Conf.	Prezzo
4670250	classico rotativo	10	21,65 €

**SPAZZOLINO LAVA BOTTIGLIE**



Cod.	Descrizione	Conf.	Prezzo
004405	scovolo e fiocco	12	1,03 €

**LAVADAMIGIANE A SCOVOLO**



Cod.	Descrizione	Conf.	Prezzo
4670245	semplice a scovolo	3	14,50 €

**SCOLABOTTIGLIE ECO**



Modello fisso.

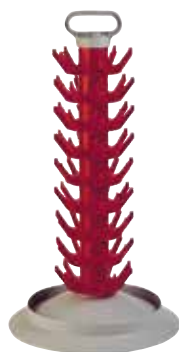

Cod.	Descrizione	Conf.	Prezzo
4670255	81 posti	4	17,75 €

**CESTELLO PORTA BOTTIGLIA  
4 POSTI**

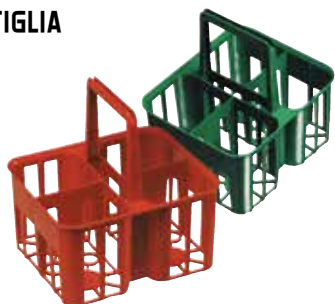

Cod.	cm	Colore	Conf.	Prezzo
050354	30x25x16	rosso	10	5,56 €
050355	30x25x16	verde	10	5,56 €

**CESTELLO PORTABOTTIGLIE  
6 POSTI**



Cod.	cm	Colore	Conf.	Prezzo
050356	30x21x16	rosso	10	4,81 €
050357	30x21x16	verde	10	4,81 €

**CANTINETTA  
4 RIPIANI**



Cod.	Descrizione	cm	Conf.	Prezzo
PN00654	4 ripiani	71,5x22x49,5	1	27,65 €

**CANTINETTA IN LEGNO**



Può contenere 18 bottiglie.  
In legno.



Cod.	Descrizione	cm	Conf.	Prezzo
GA2990	6 ripiani	30x70x32	1	54,90 €

**KIT 6 BOTTIGLIE  
COLORATE SWING**

Colorate. Cestello 6 posti.



Cod.	lt	Conf.	Prezzo
061410	1	1	15,00 €

**KIT 6 BOTTIGLIE  
COLORATE MORESCA**

Colorate. Cestello 6 posti.



Cod.	lt	Conf.	Prezzo
061411	1	1	15,00 €

**BOTTIGLIA VETRO ACQUA**

cod. 038506 tappo Ø 31,5 mm.  
cod. 041689 tappo Ø 35 mm.



Cod.	lt	Descrizione	Conf.	Prezzo
038506	1,5	trasparente - tappo a vite	12	1,47 €
041689	2	trasparente - tappo a vite	12	1,47 €

**BOTTIGLIA VETRO COLORATO**



Cod.	lt	Conf.	Prezzo
039721	1	6	1,82 €

**BOTTIGLIA VETRO DA BIRRA**



Cod.	lt	Conf.	Prezzo
054822	0,33	24	0,49 €
041937	0,50	20	0,54 €
038504	0,66	20	0,60 €

**BOTTIGLIA VETRO ACQUA MINERALE**



Cod.	lt	Descrizione	Conf.	Prezzo
038530	0,5	verde chiaro	15	0,70 €
038464	1	verde chiaro	15	0,73 €
038465	1	trasparente	15	0,73 €

**FIASCO PAGLIA**



Cod.	lt	Conf.	Prezzo
038520	0,75	18	2,75 €
038494	1	18	3,17 €
038495	1,5	8	3,48 €
038496	2	6	3,80 €

**BOTTIGLIA VETRO A COSTE  
BIANCA**



Cod.	lt	Descrizione	Conf.	Prezzo
038505	1	tappo a scatto	15	1,07 €

**BOTTIGLIA VETRO BORDOLESE**



Cod.	Descrizione	lt	Conf.	Prezzo
056648	bianco	375	28	0,80 €
038463	bianco	750	24	0,61 €
038529	verde	750	24	0,60 €
038462	marrone	750	24	0,66 €



## BOTTIGLIONE VETRO



Cod.	lt	Descrizione	Conf.	Prezzo
041690	2	trasparente - tappo a scatto	12	1,47 €
052979	2	verde - tappo a scatto	12	1,53 €

## BOTTIGLIA SPUMANTE TAPPO CORONA

Colore verde.



Cod.	lt	g	Conf.	Prezzo
063025	0,375	300	24	0,98 €
052427	0,75	475	20	0,81 €
052978	0,75	600	15	1,44 €
053675	0,75	900	12	1,44 €

## BOTTIGLIA VETRO VIN SANTO PRIMAVERA



Cod.	ml	Conf.	Prezzo
062790	500	1	0,98 €

## BOTTIGLIA VETRO LIMONCELLO TERESA

Colore bianco.



Cod.	ml	Conf.	Prezzo
057723	250	6	1,48 €
057725	500	6	1,23 €

## TAPPO A CORONA

Per bottiglie acqua e birra.  
200 pz.



Cod.	lt	Ø mm	Colore	Conf.	Prezzo
4670371	1	26	oro	1	2,72 €
4670372	1	26	rosso	1	3,31 €

## TAPPO A CORONA

Per bottiglie acqua e birra.  
200 pz.



Cod.	lt	Ø mm	Colore	Conf.	Prezzo
4670374	1	29	giallo	1	4,60 €
4670375	2	29	oro	1	4,36 €
4670376	1	29	bianco	1	4,60 €
4670377	1	29	rosso	1	4,09 €
4670378	1	29	verde	1	4,09 €

## TAPPO A CORONA CON BIDUL



Cod.	Ø mm	Colore	Pz	Conf.	Prezzo
4670380	29	oro	200	1	6,74 €
4670381	29	bianco	200	1	6,74 €
4670382	29	rosso	200	1	6,74 €
4670383	29	verde	200	1	6,74 €
4670384	29	giallo	200	1	6,74 €

## TAPPO A CORONA CON BIDUL LUNGO



Cod.	Ø mm	Colore	Pz	Conf.	Prezzo
4670386	29	oro	100	1	4,32 €
4670387	29	bianco	100	1	4,32 €
4670388	29	rosso	100	1	4,32 €
4670389	29	verde	100	1	4,32 €

### TAPPO A CORONA MAXITENUTA

Per vini spumanti. Assicura ottima resistenza alla pressione.



Cod.	Ø mm	Colore	Pz	Conf.	Prezzo
4670520	29	oro	200	1	11,20 €
4670525	29	rosso	200	1	11,20 €
4670530	29	verde	200	1	11,20 €

### TAPPO BOTTIGLIA IN FILO



Cod.	Descrizione	Conf.	Prezzo
004569	1-2 lt	100	0,13 €
004570	5 lt	1	0,32 €

### GUARNIZIONE BOTTIGLIA



Cod.	Descrizione	Conf.	Prezzo
001874	1 lt - 1 kg	1	9,79 €
008042	5 lt - 1 kg	1	12,35 €

### TAPPO BOTTIGLIA SPUMANTE SENZA TESTA

Per vini fermi. Si toglie con normale levatappi.



Cod.	Pz	Conf.	Prezzo
4670360	100	1	5,49 €

### TAPPO PLASTICA

Gambo alettato.



Cod.	Pz	Conf.	Prezzo
4670365	100	1	6,52 €

### TAPPO LISCIO MAXI TENUTA

Gambo liscio.



Cod.	Pz	Conf.	Prezzo
4670369	100	20	7,87 €

### SOTTOTAPPO IN PLASTICA CON BIDUL



Cod.	Pz	Conf.	Prezzo
4670370	200	10	3,84 €

### GABBIETTA PER TAPPI A FUNGO



Cod.	Pz	Conf.	Prezzo
4670350	100	12	3,77 €

### TAPPO BOTTIGLIA ESPANSIONE 2 GOMME



Cod.	Descrizione	Pz	Conf.	Prezzo
4670425	sfusi	1	100	0,86 €
4670420	blister	3	8	4,35 €

### TAPPO ESPANSIONE LEX

Due gomme.



Cod.	Descrizione	Pz	Conf.	Prezzo
4670440	2 gomme	18	1	32,70 €
4670435	2 gomme	2 in blister	8	4,78 €

### TAPPO BECCUCCIO DOSATORE



Cod.	Descrizione	Conf.	Prezzo
008779	blister 2 pz	12	8,56 €

**TAPPO DAMIGIANA**



FERRARI

Cod.	lt	Ø mm	Pz	Conf.	Prezzo
042684	5	44	100	1	9,46 €
003529	25	59 (60)	100	1	10,50 €
042683	54	77	100	1	10,40 €

**TAPPO SINTETICO  
EXPANCORK FIRST**

Adatto all'imbottigliamento di vini fermi, shelf life 6-12 mesi.



Cod.	mm	Pz	Conf.	Prezzo
4670302	23x38	100	1	8,91 €

**TAPPO SUGHERO  
MICROAGGLOMERATO**

Paraffinati pronti all'uso.



FERRARI

Cod.	mm	Pz	Conf.	Prezzo
4670330	24x38	100	6	8,24 €

**TAPPO SUGHERO TIPO A**

Paraffinati pronti per l'uso.



Cod.	mm	Pz	Conf.	Prezzo
4670315	24x40	100	6	9,80 €

**TAPPO SUGHERO TIPO  
INVECCHIAMENTO**



Cod.	Misura	Pz	Conf.	Prezzo
061125	26x45	100	1	18,20 €

**TAPPO SUGHERO CONICO  
TOSCANELLO**



Cod.	mm	Pz	Conf.	Prezzo
004314	21x27	100	1	9,92 €

**TAPPO SUGHERO CONICO**



Cod.	mm	Pz	Conf.	Prezzo
4670305	21x34	100	2	8,81 €

**TAPPO SUGHERO COGNAC**

In confezione appendibile.



Cod.	Pz	Conf.	Prezzo
061126	10	10	3,36 €

**TAPPI SUGHERO  
PER DAMIGIANA**



Cod.	Ø mm	Conf.	Prezzo
042685	30	25	0,45 €
042686	35	25	0,51 €
042687	40	25	0,56 €
042688	45	25	0,65 €
042689	50	25	0,73 €

**CAPSULA TERMORETRAIBILE  
PER BORDOLESI**



FERRARI

Cod.	Ø x H mm	Colore	Conf.	Conf.	Prezzo
4670401	31x55	nero	100	1	5,25 €
4670390	31x55	rosso	100	1	5,37 €
4670400	31x55	oro	100	1	5,26 €
4670405	31x55	verde	100	1	5,26 €
4670406	33x55	oro	100	1	5,05 €
4670408	33x55	verde	100	1	5,05 €

### RIEMPITRICE EXTRA

FERRARI

Autolivellante con arresto automatico.



Cod.	Descrizione	Conf.	Prezzo
4670275	a 2 becchi	1	139,00 €

### CAMPANA RICAMBIO PER TAPPATRICE CORONA



Cod.	mm	Conf.	Prezzo
002669	26	10	4,20 €
002676	29	10	4,41 €

### CALAMITA RICAMBIO PER TAPPATRICE CORONA



Cod.	Descrizione	Conf.	Prezzo
002673	calamita	1	2,21 €

### TAPPATRICE CORONA

A colonna.



Cod.	Descrizione	Conf.	Prezzo
054786	2 testine Ø 26-29	1	29,00 €

### MOLLA RICAMBIO PER TAPPATRICE CORONA



Cod.	Descrizione	Conf.	Prezzo
002674	piccola	1	0,91 €

### MOLLA RICAMBIO PER TAPPATRICE CORONA



Cod.	Descrizione	Conf.	Prezzo
002677	grande	1	4,14 €

### TAPPATRICE CORONA CREMAGLIERA

2 colonne.



Cod.	Descrizione	Conf.	Prezzo
002675	2 testine Ø 26-29	1	53,70 €

### TAPPATRICE 2 LEVE PER TAPPI CORONA

2 boccole.



Cod.	Descrizione	Conf.	Prezzo
4670300	6-29-31	6	12,00 €

### TAPPATRICE 2 LEVE PER TAPPI IN SUGHERO

2 boccole.



Cod.	Descrizione	Conf.	Prezzo
4670285	leve regolabili	1	18,09 €

**TAPPATRICE A COLONNA  
PER TAPPI SUGHERO**



Cod.	Descrizione	Conf.	Prezzo
002671	a colonna	1	104,50 €

**POMPA DA VINO  
PER TRAVASO BE-M 20**

Pompa autoaspirante bisenso in ottone.  
Portata: 1.700 l/h.  
340 W.



Cod.	Ø mm	Hp	rpm	Conf.	Prezzo
054398	20	0.5	2850	1	102,00 €

**POMPA DA VINO  
PER TRAVASO BE-M 25**

Pompa autoaspirante bisenso in ottone.  
Portata: 2.400 l/h.  
420 W.



Cod.	Ø mm	Hp	rpm	Conf.	Prezzo
054399	25	0.6	1450	1	125,00 €

**POMPA DA VINO  
PER TRAVASO BE-M 30**

Pompa autoaspirante bisenso in ottone.  
Portata: 5.000 l/h.  
650 W.



Cod.	Ø mm	Hp	rpm	Conf.	Prezzo
054400	30	1	1450	1	184,50 €

**POMPA DA VINO  
PER TRAVASO BE-M 40**

Pompa autoaspirante bisenso in ottone.  
Portata: 6.500 l/h.  
800 W.



Cod.	Ø mm	Hp	rpm	Conf.	Prezzo
054401	40	1.2	1450	1	313,50 €

**POMPA PER TRAVASO  
DRILL 14**

Pompa autoaspirante bisenso in ottone.  
Per il corretto funzionamento usare  
un trapano che sviluppi almeno 2.000  
rpm. Portata: 1.400 l/h.



Cod.	Ø mm	rpm	Conf.	Prezzo
054403	14	2850	1	54,00 €

**POMPA UNIVERSALE PER LIQUIDI**

Capacità totale 1500 litri/ora.  
Pescaggio profondità 2,5 m. Altezza  
portata 10 m. Funzionamento a secco  
30°.



Cod.	Gambo Ø mm	Tubo	rpm	Conf.	Prezzo
3890	8	1/2"	3400	5	17,85 €

**MOSTIMETRO BABO  
TASCABILE**

Misura la percentuale di zucchero  
contenuta nel mosto da cui si stima  
il grado alcolico finale del vino.



Cod.	Descrizione	Conf.	Prezzo
4670120	con scala graduata	12	6,00 €

**VINOMETRO**



Cod.	Descrizione	Conf.	Prezzo
4670125	graduato	1	4,12 €

**OLIO DI VASELINA**



Cod.	lt	Conf.	Prezzo
4670743	1	15	6,30 €
4670744	5	4	31,50 €



**KIT DI FERMENTAZIONE MR. MALT**

FERRARI

Composto di accessori.



Cod.	Descrizione	Conf.	Prezzo
4670705	kit fermentazione	1	87,80 €

**TUBO SPIRALATO ALI-FLEX 25 MT**



Cod.	mm	Conf.	Prezzo
GA2260	20	1	48,80 €
GA2261	25	1	58,50 €
GA2262	30	1	76,50 €
GA2263	35	1	93,00 €
GA2264	40	1	116,50 €
GA2265	50	1	163,00 €
GA226555	60	1	209,50 €

**BIDONE INOX OLIO MILANO**

UNIBRODOLINA



Cod.	lt	Descrizione	Conf.	Prezzo
031486	2	-	1	44,20 €
012488	5	-	1	58,00 €
013965	10	-	1	60,80 €
000641	15	-	1	71,80 €
016883	20	-	1	74,60 €
008878	25	-	1	77,30 €
002749	30	basso	1	82,80 €
009204	50	-	1	89,70 €
015398	50	basso	1	103,50 €

**TAPPO BIDONE OLIO MILANO + GUARNIZIONE**

UNIBRODOLINA



Cod.	Descrizione	Conf.	Prezzo
040256	tappo - bocca larga	1	25,50 €
040255	tappo - bocca stretta	1	19,50 €
031487	guarnizione - bocca larga	1	3,60 €
031488	guarnizione - bocca stretta	1	2,70 €

**BIDONE INOX OLIO**

BV



Cod.	lt	Conf.	Prezzo
053740	5	1	84,20 €

**BIDONE INOX OLIO**

BV



Cod.	lt	Descrizione	Conf.	Prezzo
012486	15	-	1	69,00 €
015197	20	-	1	70,40 €
010168	30	basso	1	73,20 €
011511	50	-	1	75,90 €
019015	100	-	1	135,50 €

**TAPPO BIDONE INOX OLIO + GUARNIZIONE**

BV



Cod.	Descrizione	Conf.	Prezzo
040254	tappo - bocca larga	1	18,00 €
040253	tappo - bocca stretta	1	16,05 €
000532	guarnizione - bocca larga	1	3,60 €
013966	guarnizione - bocca stretta	1	1,80 €

## BIDONE INOX OLIO SALDATO



**BV**

Cod.	lt	Descrizione	Conf.	Prezzo
053744	30	basso	1	91,40 €
053745	50	-	1	94,90 €

## RUBINETTO BIDONE OLIO



Cod.	Descrizione	Conf.	Prezzo
GA8255	3/8"	1	5,85 €
012495	1/2"	1	6,59 €
016753	3/4"	1	12,15 €
019081	1"	1	25,25 €

## RUBINETTO BIDONE OLIO INOX



Cod.	Descrizione	Conf.	Prezzo
009205	3/8" - antigoccia	1	15,65 €
008150	1/2" - antigoccia	1	15,65 €

## BARATTOLO LATTA RETTANGOLARE CON TAPPO



Cod.	lt	Conf.	Prezzo
059596	0,25	1	1,35 €
059595	0,50	1	1,76 €
031673	1	1	2,20 €
039722	2	1	2,99 €
017207	3	1	3,13 €
016816	5	1	3,30 €
016888	10	1	8,39 €

## TAPPO LATTA RETTANGOLARE



Cod.	lt	Conf.	Prezzo
039798	0,25-0,50	100	0,34 €
039797	1-2	100	0,31 €
032960	3-5-10	100	0,37 €

## AMPOLLA VETRO SOFFIATO A GOCCIA



Cod.	ml	Conf.	Prezzo
053382	250	6	14,50 €
053383	500	6	18,10 €

## AMPOLLA VETRO DA OLIO PAGLIA TUSCIA



Cod.	ml	Descrizione	Conf.	Prezzo
038497	250	paglia tuscia	12	3,39 €
038498	500	paglia tuscia	6	3,92 €
038635	500	brocchetta	6	7,91 €

## BOTTIGLIA VETRO DA OLIO MARASCA BIANCA



Cod.	ml	Descrizione	Conf.	Prezzo
038466	100	tappo Ø 24 mm	96	0,51 €
038525	250	tappo Ø 31,5 mm	45	0,46 €
038526	500	tappo Ø 31,5 mm	40	0,71 €
038527	750	tappo Ø 31,5 mm	28	0,75 €
038528	1000	tappo Ø 31,5 mm	24	1,12 €

## BOTTIGLIA VETRO DA OLIO MARASCA VERDE



Cod.	ml	Descrizione	Conf.	Prezzo
056936	100	tappo Ø 24 mm	96	0,51 €
038467	250	tappo Ø 31,5 mm	45	0,46 €
038468	500	tappo Ø 31,5 mm	40	0,65 €
038469	750	tappo Ø 31,5 mm	28	0,69 €
038470	1000	tappo Ø 31,5 mm	20	1,09 €

**DAMA FONDO PAGLIA**



Cod.	lt	Descrizione	Conf.	Prezzo
038917	1	tappo Ø 31,5 mm	12	2,78 €
038675	2	tappo Ø 35 mm	6	4,27 €
038491	3	tappo Ø 31,5 mm	6	3,80 €
038492	5	tappo Ø 35 mm	6	3,96 €

**DAMA FONDO PLASTICA**



Cod.	lt	Descrizione	Conf.	Prezzo
041688	5	tappo a scatto	1	3,64 €
038493	5	tappo a vite Ø 35	1	3,64 €

**TAPPO BOTTIGLIA MARASCA - DAMA**



Cod.	Descrizione	Colore	Ø mm	Conf.	Prezzo
038701	plastica con salvagoccia	oro	24	100	0,13 €
038839	metallo con salvagoccia	oro	31,5	100	0,11 €
038499	plastica con salvagoccia	verde	35	100	0,14 €
038665	metallo con salvagoccia	verde	35	100	0,15 €
038664	metallo senza salvagoccia	oro	35	100	0,14 €

**TAPPO ANTIRABBOCCO AD INCASTRO MARASCA**



Cod.	Colore	Ø mm	Conf.	Prezzo
057108	verde	31,5	1	0,48 €
057109	oro	31,5	1	0,48 €
057109N	nero	31,5	1	0,48 €

**AGO PER ACCOPPIAMENTO RETI**



Cod.	m	Conf.	Prezzo
028650	4x50	500	27,05 €

**RETE OLIVE ANTISPINA PESANTE**

90 g/mq.



Cod.	m	Conf.	Prezzo
029690	6x6	1	28,80 €
029691	8x8	1	51,20 €
029692	10x10	1	80,00 €
029693	12x12	1	115,50 €

**RETE OLIVE ANTISPINA PESANTE**

90 g/mq.



Cod.	m	Conf.	Prezzo
032784	4x50	1	146,00 €
032785	5x50	1	182,50 €
032786	6x50	1	219,00 €
038074	7x50	1	255,50 €
042420	8x50	1	292,00 €

**CASSETTA AGRICOLA IMPILABILE APERTA DRITTA**



Cod.	cm	Capacità lt	Conf.	Prezzo
029813	55x36x31	40	150	6,56 €

**CASSETTA AGRICOLA STANDARD APERTA**



Cod.	cm	Capacità lt	Conf.	Prezzo
029812	51x35x31	40	90	7,11 €

### SACCO RAFIA BIANCO



Cod.	cm	Conf.	Prezzo
061902	35x50	1000	0,44 €
040834	45x75	1000	0,56 €
040833	55x100	1000	0,59 €

### SACCO JUTA

Biodegradabile e riciclabile al 100%, ha una buona resistenza, è molto traspirante e impedisce il passaggio diretto della luce. 420 g/mq.



Cod.	cm	Conf.	Prezzo
062066	40x701	1	2,24 €
062067	56x100	1	4,90 €
062068	70x110	1	4,76 €

### RASTRELLO COGLI OLIVA MANICATO



Cod.	cm	Descrizione	Conf.	Prezzo
038473	150	in plastica	5	4,99 €

### RASTRELLO RACCOLTA OLIVE



Cod.	Denti	cm	Conf.	Prezzo
GA1080L	9	14	1	0,82 €

### MANICATO COGLI OLIVA A RASTRELLO

In plastica. Asta cod. 054731.



Cod.	Descrizione	cm	Conf.	Prezzo
K00077	attrezzo completo	80/150	5	5,35 €

### SCOPA LARGA PER FOGLIE E OLIVE

In polipropilene.



Cod.	cm	Conf.	Prezzo
000517	55	1	3,98 €

### SCOPA PLASTICA

Da olive.



Cod.	cm	Conf.	Prezzo
000515	39	1	3,63 €

### SCOPA PLASTICA DA OLIVE

Manico in legno.



Cod.	Descrizione	cm	Conf.	Prezzo
000515	senza manico	39	1	3,63 €
016294	manicata	39	1	8,10 €

### DEFOGLIATRICE ELETTRICO PER OLIVE



Cod.	Potenza W	Conf.	Prezzo
039566	0,35	1	700,00 €

### OLIO AGRITECNO FLU

Olio atossico per la lubrificazione degli apparati pneumatici. Antigelo fino a -20°C. Uso professionale in agricoltura.



Cod.	lt	Conf.	Prezzo
063410	1	1	9,04 €

### COGLI OLIVA ADRIAN A BATTERIA 12V

Sistema antiblocco, 8 astine in carbonio intercambiabili, asta telescopica. 1400 cicli dinamici al minuto, capacità produttiva 100 kg/h. Il più leggero in commercio.



Cod.	Asta	Peso	Conf.	Prezzo
053326	150/250 cm	1,5 kg	1	588,00 €

### SCUOTITORE ULIVI OLYTECH ESSENTIAL

8 astine in fibra di carbonio a sostituzione rapida. Lunghezza rebbi 32 cm. Testa di raccolta inclinata. Movimento pettini alternato con ampiezza di 50 cm. Impugnatura ergonomica. Alimentazione diretta dalla batteria. Asta telescopica di serie da 2,10 - 3,00 m. Dotato di cavo alimentazione da 15 m con pinze e connettori. Produttività: 80-110 kg/h.



Cod.	062040
Motore	12 V cc
Batteria	consigliata 12V - 60/70 Ah
Battute al minuto	950
Peso	2,5 kg
Prezzo	607,00 €

Cod.	Descrizione	Conf.	Prezzo
062057	astina carbonio 455L/555L	1	9,70 €
062060	rinforzo astina carbonio grigio	1	3,42 €



## Abbacchiatore per olive a batteria

#### Dettagli tecnici:

Astine in carbonio intercambiabili;  
 Motore elettrico Made in Italy;  
 Capacità produttiva 100 kg/h;  
 Cicli dinamici al minuto 1400;  
 Alimentazione 12 V;  
 Peso asta telescopica 650 gr;  
 Batteria (non inclusa) 50 A;  
 Assorbimento 25 Amp/h;  
 Cavo standard 20 mt con morsetti.

#### Ampiezza di raccolta

Chiuso 30 cm  
 Aperto 40 cm

#### Materiale astine

Carbonio

#### Asta telescopica

150 - 300 cm

nuovo appoggio per asta





MADE IN ITALY 

# TECNOLOGIA E AFFIDABILITÀ AL SERVIZIO DELL'OPERATORE

Gli scuotitori **VOLPI** sono in grado di soddisfare le esigenze sempre più evolute sia del piccolo produttore che del professionista. Vengono progettati e realizzati **interamente in Italia** e offrono la tecnologia più avanzata per la raccolta delle olive. **Potenza, affidabilità e tecnologia al servizio del mondo olivicolo.**



ORIGINALE  
**VOLPI**

QUALITÀ DA OLTRE 140 ANNI

**VASO VETRO BORMIOLI LISCIO  
ORTOMANIA**

Completo di coperchio.



Cod.	ml	Ø mm	Conf.	Prezzo
061970	150	70	6	1,04 €
061971	250	70	6	1,10 €
061972	500	70	6	1,18 €
061973	1000	70	6	1,46 €

**CAPSULA VASO HELVETIA  
CON FLIP**



Cod.	Descrizione	Ø mm	Conf.	Prezzo
053673	uso sterilizzazione	53	100	0,07 €
054501	uso sterilizzazione	63	100	0,11 €
054502	uso sterilizzazione	70	100	0,14 €
053674	uso sterilizzazione	82	100	0,15 €
054908	uso pastorizzazione	63	100	0,11 €

**VASO HELVETIA**



Cod.	g	Ø	Conf.	Prezzo
035449	41	43	120	0,25 €
017398	106	53	40	0,26 €
026477	212	63	28	0,30 €
005189	314	63	24	0,32 €
059328	370	63	24	0,38 €
010815	580	82	20	0,50 €
005191	720	82	20	0,53 €
005192	1062	82	12	0,63 €
018218	1700	110	8	1,72 €
018219	3000	110	6	2,52 €

**CAPSULA VASO HELVETIA**



Cod.	Ø mm	Conf.	Prezzo
013911	38	100	0,08 €
013159	43	100	0,08 €
013131	48	100	0,09 €
004558	53	100	0,06 €
038098	58	100	0,08 €
004559	63	100	0,08 €
038099	66	100	0,10 €
004560	70	100	0,09 €
038100	77	100	0,12 €
004561	82	100	0,10 €
038101	100	100	0,35 €
002989	110	100	0,38 €

**VASO ERMETICO BORMIOLI**



Cod.	ml	Conf.	Prezzo
008074	500	6	3,05 €
012290	750	6	3,25 €
005196	1000	6	3,45 €
005197	1500	6	3,69 €
012289	2000	6	4,36 €
013716	3000	6	5,64 €
054828	4000	6	6,85 €
042611	5000	6	7,63 €

**VASO BORMIOLI FUNGO**



Cod.	g	Ø mm	Conf.	Prezzo
005193F	300	70	6	1,12 €
005194F	500	86	6	1,43 €

**VASO FIRENZE QUADRO**



Cod.	ml	Ø mm	Conf.	Prezzo
053339	212	58	28	0,69 €
059925	314	63	24	0,82 €

## VASO BORMIOLI 4 STAGIONI



Cod.	ml	Ø mm	Conf.	Prezzo
025239	150	56	12	0,78 €
005193	250	70	6	1,01 €
005194	500	70	6	1,26 €
0051947	700	86	6	1,35 €
005195	1000	86	6	1,54 €
008075	1500	86	6	2,13 €

## CAPSULA VASO BORMIOLI QUATTRO STAGIONI



Cod.	Ø mm	Pz	Conf.	Prezzo
025240	56	3	108	0,38 €
004562	70	2	108	0,44 €
004563	86	2	96	0,67 €

## CAPSULA VASO BORMIOLI ORTOMANIA



Cod.	Ø mm	Pz	Conf.	Prezzo
021495	70	1	108	0,30 €
021496	86	1	108	0,56 €

## VASO HELVETIA PER MIELE



Cod.	Descrizione	g	Ø mm	Conf.	Prezzo
054907	liscio	390	70	24	0,38 €
033336	cellette	390	70	24	0,38 €
032947	cellette	780	82	20	0,48 €

## CAPSULA ALVEARE PER VASO HELVETIA



Cod.	Ø mm	Conf.	Prezzo
036235	70	100	0,09 €
032948	82	100	0,10 €

## VASO VETRO ORTES

Con tappo a vite rosso.



Cod.	g	Conf.	Prezzo
042341	1000	12	2,75 €
042297	2500	6	5,38 €
042298	3500	6	6,80 €
042299	5000	6	7,18 €

## BOTTIGLIA VETRO PER PASSATA



Cod.	g	Ø mm	Conf.	Prezzo
023642	446	53	20	0,44 €
023644	720	53	20	0,47 €

## PRESSINO PER VASI VETRO

Cod. 040282 e 040283 sono blister da 10 pezzi.



Cod.	Ø mm	Conf.	Prezzo
040282	50	10	1,96 €
040283	70	10	2,76 €
056690	105	10	0,34 €
056691	150	10	0,68 €
056692	180	10	0,88 €

## GUARNIZIONE PER TAPPI VASO



FERRARI

Cod.	Pz	Conf.	Prezzo
4670395	10	10	0,27 €

## COLA POMODORO

Il "Colapomodoro" è un utile accessorio per ergere da un recipiente il pomodoro o qualsiasi altro alimento. In alluminio per alimenti.



Cod.	Dimensioni imballo	Conf.	Prezzo
012276	30x83x25	20	10,15 €



### IMBUTO PER CONSERVE BIANCO

In plastica.



Cod.	Ø cm	Conf.	Prezzo
040284	18	6	2,60 €

### RIEMPIBOTTIGLIE FUNNY



Cod.	lt	Conf.	Prezzo
059372	16	12	10,15 €

### FORNELLONE GAS 4 ZAMPE

In ghisa.



Cod.	cm	Conf.	Prezzo
GA1131	30x30	2	28,70 €
GA1130	40x40	2	30,70 €

### FORNELLONE GAS 4 PIEDI

Fornello in ghisa. Accensione piezoelettrica e dispositivo di sicurezza.



Cod.	cm	Conf.	Prezzo
063693	40x40	1	57,70 €

### PENTOLA CALDAIA PESANTE E COPERCHIO

In alluminio.



Cod.	Ø cm	Conf.	Prezzo
<b>Coperchio</b>			
003321	24	1	2,90 €
003322	26	1	3,00 €
003323	28	1	3,13 €
003324	30	1	3,48 €
003325	32	1	3,91 €
003326	34	1	4,04 €
004102	36	1	4,29 €
003328	38	1	4,52 €
003329	40	1	4,87 €
003330	42	1	5,25 €
003331	44	1	6,18 €
040467	46	1	6,43 €
003333	48	1	7,06 €
009264	52	1	8,65 €
003335	56	1	9,56 €
003336	60	1	10,85 €
003337	64	1	12,25 €
<b>Pentola</b>			
009265	24	1	4,64 €
009266	26	1	5,02 €
009267	28	1	5,42 €
009268	30	1	6,10 €
009269	32	1	6,76 €
009270	34	1	7,69 €
009271	36	1	9,28 €
009272	38	1	9,96 €
009273	40	1	10,75 €
009274	42	1	14,90 €
012271	44	1	16,40 €
040466	46	1	18,90 €
042578	48	1	24,95 €
042568	52	1	29,00 €
042569	56	1	33,30 €
042570	60	1	39,40 €
042571	64	1	48,70 €

### SPREMIPOMODORO ELETTRICO SKUIZZI



Macchina per la trasformazione del pomodoro "in passata" studiata ergonomicamente per un facile uso e una buona pulizia. Corpo macchina e ghiera in alluminio pressofuso brillantato per alimenti.



Cod.	Descrizione	Conf.	Prezzo
052326	900 W	1	130,50 €

**SPREMIPOMODORO ELETTRICO  
INOX SPREMITO**

Corpo ed elica in ghisa stagnata.  
Tramoggia e collettore in acciaio inox.  
Filtro in acciaio inox. Potenza motore  
300 W.



Cod.	Descrizione	Conf.	Prezzo
059368	N.3	1	250,00 €

**SPREMIPOMODORO ELETTRICO  
MED-JUNIOR**

Corpo ed elica in ghisa stagnata.  
Tramoggia e collettore in acciaio inox.  
Filtro in acciaio inox. Potenza motore  
300 W.



Cod.	Descrizione	Conf.	Prezzo
059369	inox - N.4	1	274,00 €

**SPREMIPOMODORO  
ELETTRICO SM5**

Macchina per la trasformazione del  
pomodoro "in passata" studiata  
ergonomicamente per un facile  
uso e una buona pulizia. Corpo  
macchina ghiera e carter in  
alluminio UNI 50 pressofuso  
brillantato per alimenti.



Cod.	Descrizione	Conf.	Prezzo
052328	SM5 inox 0,5 HP	1	255,00 €

**SPREMIPOMODORO  
ELETTRICO SM3**

Macchina per la trasformazione del  
pomodoro "in passata" studiata  
ergonomicamente per un facile  
uso e una buona pulizia. Corpo  
macchina ghiera e carter in  
alluminio UNI 50 pressofuso  
brillantato per alimenti.



Cod.	Descrizione	Conf.	Prezzo
052327	SM3 inox 0,5 HP	1	206,50 €

**SPREMIPOMODORO ELETTRICO  
CON BANCO**

Macchina per la trasformazione del  
pomodoro "in passata" studiata  
ergonomicamente per un facile  
uso e una buona pulizia. Corpo  
macchina e ghiera in alluminio  
UNI 50 pressofuso brillantato per  
alimenti.



Cod.	Descrizione	Conf.	Prezzo
052325	TS PLAST 0,45 HP	1	243,50 €

**SPREMIPOMODORO MANUALE**



Cod.	Descrizione	Conf.	Prezzo
059370	N. 2	1	69,20 €
059371	N. 3	1	84,50 €

**ACCESSORIO TRITACARNE  
PER SPREMITO E JUNIOR**

Composto da tritacarne, elica e ghiera  
in ghisa, tramoggia in plastica, pestello  
in plastica, piastra inox Ø foto 6 mm e  
coltello inox.



Cod.	Descrizione	Conf.	Prezzo
059753	N. 8	1	116,50 €

**ACCESSORIO TRITACARNE**



Cod.	Descrizione	Conf.	Prezzo
052943	N. 12	1	136,50 €



**RICAMBI SPREMIPOMODORO ELETTRICO**



Cod.	Descrizione	Modello	Conf.	Prezzo
052333	filtro inox	n° 3	1	30,50 €
052335	imbuto inox	n° 3	1	34,00 €
052340	pernio	n° 3	1	12,20 €
052334	filtro inox	n° 5	1	29,00 €
052336	imbuto inox	n° 5	1	40,60 €

**PASSATUTTO EMANUEL**

Passatutto in acciaio inox con tre filtri intercambiabili e tre piedini pieghevoli.



Cod.	Misura	Ø cm	Conf.	Prezzo
032829	n.2	22	1	16,60 €
032830	n.3	32	1	21,85 €

**SPREMIPOMODORO MANUALE**

**GULLIVER**

Sprempomodoro in acciaio inox con guarnizione salvatavolo in plastica e morsetto per il fissaggio.



Cod.	cm	Conf.	Prezzo
008106	17x22,5x30	12	32,20 €

**PASSATUTTO PLASTICA**

**TILLY**

Passatutto in plastica a 3 dischi, con particolari in acciaio inox.



Cod.	Misura	Ø cm	Conf.	Prezzo
054285	n.2	20	1	8,29 €
054286	n.3	24	1	10,25 €

**SPREMIPOMODORO MANUALE**

**VELOX**

Con corpo in polipropilene, rullo a manovella in poliammide e retina in acciaio inox. Ventosa in gomma caucciù e con movimenti del gruppo ventosa in poliammide, completamente e facilmente smontabile per un'accurata pulizia.



Cod.	cm	g	Conf.	Prezzo
004380	22,5x19x25,5	980	1	24,65 €

**SCHIACCIAPATATE INOX QUICK**



Cod.	Ø fori	Conf.	Prezzo
054287	2,5 mm	1	14,95 €

**SPREMIPOMODORO MANUALE**

**MASTER**

Con corpo in polipropilene, rullo a manovella in poliammide e retina in acciaio inox. Ventosa in gomma caucciù e con movimenti del gruppo ventosa in poliammide, completamente e facilmente smontabile per un'accurata pulizia.



Cod.	cm	g	Conf.	Prezzo
004381	24x20x31,5	1180	1	29,90 €

**PASSACOLINO INOX**

Ideale per setacciare finemente frutta, verdura, pomodori, legumi e altro.



Cod.	Ø cm	Conf.	Prezzo
054288	20	1	21,90 €

**TRITACARNE GHISA MANUALE**



Cod.	Descrizione	Conf.	Prezzo
031739	N° 5	1	28,75 €
029766	N° 8	1	35,00 €
032509	N° 10	1	42,70 €

**TRITACARNE GHISA MANUALE**



Cod.	Descrizione	Conf.	Prezzo
036008	N° 12	1	47,70 €
036009	N° 22	1	74,10 €

**TRITACARNE ELETTRICO**



Cod.	Descrizione	Conf.	Prezzo
052329	SM12 inox 0,5 HP	1	281,50 €
052330	SM22 inox 1 HP	1	436,50 €

**TRITATUTTO IN PLASTICA**

In polipropilene con dischi in acciaio carbonitrurato e rettificati. Ventosa in gomma caucciù e movimenti del gruppo ventosa in poliammide 66. Articolo facilmente smontabile per un'accurata pulizia. Lavabile in lavastoviglie.



Cod.	Descrizione	Conf.	Prezzo
004645	art. 120	24	14,60 €

**TRITACARNE PLASTICA**

In polipropilene per uso alimentare. Dischi carne in acciaio carbonitrurato e rettificati. Coltello in acciaio inox temperato e rettificato. Ventosa in gomma caucciù. Movimenti del gruppo ventosa in poliammide 66. Facilmente smontabile per una accurata pulizia. Lavabile in lavastoviglie.



Cod.	Descrizione	Conf.	Prezzo
004644	art. 125	1	14,60 €

**ELICA GHISA TRITACARNE**



Cod.	Descrizione	Conf.	Prezzo
064007	n. 22	1	120,00 €
064008	n. 32	1	60,00 €
064009	32 EL - 1,5 hp	1	120,00 €

**CUSCINETTO ELICA TRITACARNE**



Cod.	Descrizione	Conf.	Prezzo
064004	32EL - 1,5 hp	1	4,96 €

**IMBUTO PL TRITACARNE**



Cod.	Descrizione	Ø foro	Conf.	Prezzo
064010	n. 22	10 mm	1	3,90 €
064011	n. 22	20 mm	1	3,90 €
064012	n. 22	30 mm	1	3,90 €
064013	n.32	10 mm	1	3,90 €
064014	n.32	20 mm	1	3,90 €
064015	n.32	30 mm	1	3,90 €

**MANOVELLA TRITACARNE**



Cod.	Descrizione	Conf.	Prezzo
064016	n. 22	1	19,50 €
064017	n. 32	1	24,00 €

**PERNO ELICA TRITACARNE**



Cod.	Descrizione	Conf.	Prezzo
063740	n. 22	1	11,25 €
063741	n.32	1	9,00 €

**PESTELLA TRITACARNE**



Cod.	Descrizione	Conf.	Prezzo
059410	plastica	1	5,70 €

**VITE MANOVELLA TRITACARNE**



Cod.	Descrizione	Conf.	Prezzo
036017	n. 5	1	43,80 €
063742	n. 12/22/32	1	3,00 €

**PIASTRA TRITACARNE INOX**

Con mozzo.



Cod.	Descrizione	Ø foro	Conf.	Prezzo
004626	n. 22	4,5 cm	1	26,45 €
004621	n. 22	6 cm	1	26,45 €
037228	n. 22	8 cm	1	26,45 €
037229	n. 22	10 cm	1	26,45 €
037230	n. 22	12 cm	1	26,45 €
037251	n. 22	14 cm	1	26,45 €
004622	n.32	6 cm	1	41,10 €
037232	n.32	8 cm	1	41,10 €
061295	n.32	10 cm	1	41,10 €
061296	n.32	12 cm	1	41,10 €
061297	n.32	14 cm	1	41,10 €

**PIASTRA TRITACARNE INOX**

Senza mozzo.



Cod.	Descrizione	Ø foro	Conf.	Prezzo
004623	n. 5	4,5 cm	1	12,20 €
032510	n. 5	6 cm	1	12,20 €
032511	n. 5	8 cm	1	12,20 €
054105	n. 5	10 cm	1	12,20 €
054106	n. 5	12 cm	1	12,20 €
004624	n. 8	4,5 cm	1	19,05 €
004619	n. 8	6 cm	1	19,05 €
037223	n. 8	8 cm	1	19,05 €
037224	n. 8	10 cm	1	19,05 €
037225	n. 8	12 cm	1	19,05 €
037227	n. 10/12	8 cm	1	25,10 €
035817	n. 10/12	10 cm	1	25,10 €
035818	n. 10/12	12 cm	1	25,10 €

**PIASTRA TRITACARNE INOX**

Foro 0.



Cod.	Descrizione	Conf.	Prezzo
062329	n. 22	1	26,45 €
062328	n. 32	1	41,10 €

**COLTELLO TRITACARNE MANUALE INOX**



Cod.	Descrizione	Conf.	Prezzo
039200	n. 5	1	6,70 €
004630	n. 8	1	8,01 €
035819	n. 10/12	1	9,66 €
004633	n. 22	1	11,75 €
004634	n.32	1	15,15 €

**INSACCATRICE MANUALE INOX**



Cod.	Kg	Conf.	Prezzo
052331	5	1	217,50 €
052332	8	1	232,00 €

### INSACCATRICE MANUALE MOD.10

Cilindro inox dalla capacità di 10 lt. Cremagliera in acciaio al carbonio. Realizzata con materiali che garantiscono una lunga durata nel tempo. Con doppia velocità del pistone per un carico più veloce.



Cod.	kg	Conf.	Prezzo
063719	20	1	493,00 €

### GANCIO DA MACELLAIO

In acciaio inox.



Cod.	mm	Conf.	Prezzo
010585	80x4	10	0,68 €
001750	100x4	10	0,71 €
001751	120x5	10	0,95 €
001752	140x5	10	0,98 €
001753	160x6	10	1,22 €
001756	180x8	10	2,46 €
001757	200x8	10	2,97 €

### PUNGISALAME



Cod.	Descrizione	Conf.	Prezzo
007543	impugnatura in plastica	10	11,00 €

### AFFILACOLTELLI INOX



Cod.	Descrizione	Conf.	Prezzo
000154	art. 1	120	6,19 €

### APRISCATOLA PROFESSIONAL



Cod.	Descrizione	Conf.	Prezzo
005525	art. 6	1	8,74 €

### APRISCATOLA FARFALLA FAMILY

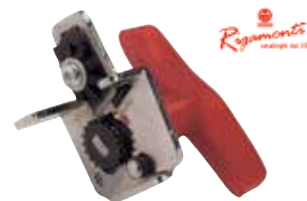

Cod.	Descrizione	Conf.	Prezzo
000031	art. 5	120	6,11 €

### APRISCATOLA FARFALLA RAPID INOX



Cod.	Descrizione	Conf.	Prezzo
000030	art. 10	100	6,33 €

### STACCIO DA FARINA IN RETE



Cod.	Maglia	Ø cm	Conf.	Prezzo
063199	24	20	1	14,85 €
063200	24	28	1	20,70 €
063201	30	20	1	15,00 €
063202	30	28	1	21,35 €

### STACCIO DA GRANO



Cod.	Descrizione	Ø cm	Conf.	Prezzo
063665	per grano	40	1	35,10 €
063665	per fagioli	40	1	35,10 €

**SPAGO CANDIDO**



Cod.	Misura	g	Pz	Conf.	Prezzo
000765	2/4	100	10	1	22,10 €

**SPAGO PPL BIANCO**



Cod.	m	kg	Pz	Conf.	Prezzo
040334	370	2	12	1	77,60 €
000810	500	2	12	1	77,60 €
040591	1200	2	6	1	77,60 €

**SPAGO GREZZO**



Cod.	Misura	g	Pz	Conf.	Prezzo
000772	2/1	100	10	1	12,30 €
000768	2/2	100	10	1	13,80 €
053902	2/3	100	10	1	15,50 €
000767	2/3,4	100	10	1	9,11 €
000766	2/4	100	10	1	15,90 €
013833	2/6	100	10	1	16,60 €
023304	2/10	100	10	1	27,05 €

**MACCHINA SOTTOVUOTO WENDY**

Compatta, pratica e semplicissima da usare. Pannello di comando digitale con LED luminoso. Camera del vuoto con taglio di sicurezza a 45°. In dotazione: 10 buste goffrate 20x30 cm.



Cod.	W	Portata aria	Conf.	Prezzo
062904	42	12 l/min	1	143,00 €

**SPAGO GREZZO 500 G**



Cod.	Misura	g	Pz	Conf.	Prezzo
028561	2/1	500	6	1	33,20 €
000770	2/2	500	6	1	38,70 €
000769	2/3,4	500	6	1	25,15 €
013834	2/4	500	6	1	33,20 €

**MACCHINA SOTTOVUOTO ELITE 300 PLUS**

Ultracompatta, semplice e automatica, con parte inferiore staccabile e lavabile anche in lavastoviglie - brevettata, made in Italy, completa di 50 sacchetti per sottovuoto rigati 20x30 cm.



Cod.	W	Conf.	Prezzo
PN00435	170	6	152,00 €

**SSPAGO PPL BIANCO GOMITOLO**



Cod.	m	g	Conf.	Prezzo
041415	500	300	12	3,63 €

**MACCHINA SOTTOVUOTO COMPACT MV KIT**

Macchina sottovuoto potente e ultracompatta con taglia-sacchetti bidirezionale integrato. Comodo oblio per un corretto posizionamento del sacchetto. Ciclo per la creazione del vuoto nei contenitori. Barra saldante: 30 cm. Sacchetti in omaggio.



Cod.	Descrizione	Conf.	Prezzo
063070	230 V - 50 Hz	1	97,70 €



**CONTENITORE SOTTOVUOTO**



Cod.	Portata lt	Conf.	Prezzo
GA8560	1	1	25,28 €
GA8570	1,5	1	25,28 €

**SACCHETTI PER SOTTOVUOTO PRETAGLIATI E ROTOLI**



Cod.	Descrizione	cm	Pz	Conf.	Prezzo
BS1525P	sacchetti	15x25	50	1	4,38 €
BS1530	sacchetti	15x30	100	1	10,30 €
BS2030	sacchetti	20x30	100	1	13,75 €
BS2535P	sacchetti	25x35	50	1	10,25 €
BS3040	sacchetti	30x40	100	1	27,55 €
BR1506	rotoli	15x600	4	1	25,50 €
BR3006	rotoli	30x600	2	1	23,75 €

**FORBICE MULTIUSO**

Impugnatura in fibra di vetro.



Cod.	Descrizione	Conf.	Prezzo
FU-29405	multiuso	1	11,20 €

**FORBICE DA CUCINA IN TITANIO**

Manico in gomma.



Cod.	Lama	Conf.	Prezzo
FU-29401	5,5"	12	2,80 €

**FORBICI PER CUCINA**

Lama al titanio con manico gommato antiscivolo.



Cod.	Lama	Conf.	Prezzo
FU-29402	7,50"	1	3,30 €
FU-29403	8,50"	1	3,50 €
FU-29404	9,75"	1	3,70 €

**FORBICE DA CUCINA IN TITANIO**



Betakut

Cod.	Descrizione	Conf.	Prezzo
040663	5"	6	3,95 €

**FORBICE DA CUCINA IN TITANIO**



Betakut

Cod.	Descrizione	Conf.	Prezzo
040664	7"	6	5,41 €

**FORBICE DA CUCINA IN TITANIO**



Betakut

Cod.	Descrizione	Conf.	Prezzo
040665	8"	6	6,21 €

**ESPOSITORE FORBICE DA CUCINA IN TITANIO**

6 forbici 5" (040663)  
6 forbici 7" (040664)  
6 forbici 8" (040665)



Betakut

Cod.	Pz	Conf.	Prezzo
042301	18	10	87,60 €

**FORBICE LAVORO**



Cod.	Descrizione	Conf.	Prezzo
010264	5"	12	8,31 €
010265	6"	12	9,64 €
010266	7"	12	11,00 €

**FORBICE SARTO**



Cod.	Descrizione	Conf.	Prezzo
006432	8"	12	15,70 €

**FORBICE SARTINA**



Cod.	Descrizione	Conf.	Prezzo
009146	7"	12	11,65 €

**FORBICE RICAMO**



Cod.	Descrizione	Conf.	Prezzo
012442	3" 1/2	12	7,23 €

**FORBICE MANICURE**



Cod.	Descrizione	Conf.	Prezzo
012440	3" 1/2 - curva	12	6,51 €
013158	4" - curva	12	6,99 €

**TAGLIAUNGHIA**



Cod.	Descrizione	Conf.	Prezzo
004831	piccolo	12	1,21 €
017050	grande	12	2,05 €

**ESPOSITORE RICARICA GAS BUTANO RN13**

Qualità universale. Ricarica da 18 ml.



Cod.	Descrizione	Conf.	Prezzo
3760050	qualità universale	25	0,90 €

**ESPOSITORE RICARICA GAS BUTANO R14**

Ricarica alta qualità. In bomboletta metallo da 19 ml.



Cod.	Descrizione	Conf.	Prezzo
3760055	alta qualità	24	1,74 €

**ACCENDIGAS VIVI MINI BBQ**

5 colori assortiti.



Cod.	Descrizione	Conf.	Prezzo
063145	ricaricabile	25	21,75 €

**ACCENDINO ELETTRICO DOPPIA FIAMMA**

5 colori metallici assortiti. Design con elementi in gomma.



Cod.	Descrizione	Conf.	Prezzo
063150	ricaricabile	25	66,00 €

### ACCENDIGAS GINA BBQ

4 colori assortiti.



Cod.	Descrizione	Conf.	Prezzo
063146	ricaricabile	12	20,90 €

### ACCENDIGAS MARIO BBQ

4 colori assortiti.  
Canna flessibile.



Cod.	Descrizione	Conf.	Prezzo
063148	ricaricabile	20	30,60 €

### ACCENDINO ELETTRICO DOPPIA FIAMMA

5 colori assortiti. Semitrasparenti. Design con elementi in gomma.



Cod.	Descrizione	Conf.	Prezzo
063151	ricaricabile	25	66,00 €

### ACCENDINO ELETTRICO TURBO FIAMMA ROSSA

5 colori assortiti. Design con elementi in gomma.



Cod.	Descrizione	Conf.	Prezzo
063149	ricaricabile	50	40,50 €

### ACCENDIGAS JORDAN BBQ

4 colori assortiti.



Cod.	Descrizione	Conf.	Prezzo
063147	ricaricabile	16	20,65 €

### RIDUTTORE PER FORNELLI



Cod.	Descrizione	Conf.	Prezzo
841205	per fornelli piccoli	10	0,62 €
841206	per fornelli grandi	10	1,36 €

### ACCENDINO ELETTRICO DOPPIA FIAMMA

5 colori mimetici assortiti. Design con elementi in gomma.



Cod.	Descrizione	Conf.	Prezzo
063152	ricaricabile	25	66,00 €

### RETINA SPARGIFIAMMA



Cod.	Ø cm	Conf.	Prezzo
028179	17	10	1,63 €
028180	20	10	1,91 €

**GRATICOLA DA PANE**

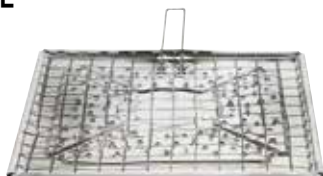

Cod.	Descrizione	cm	Conf.	Prezzo
001808	in acciaio inox	25x25	25	9,25 €

**DISPENSER OLIO ED ACETO OLITO**

Scomparti olio e aceto separati. Dosatore manuale a pressione.



Cod.	Descrizione	Conf.	Prezzo
PN00491	2 scomparti	1	12,90 €

**PORTASPEZIE A TORRE SPEZIO**

Fornito senza spezie. Sei scomparti separati. Regolazione della dimensione del macinato.



Cod.	Descrizione	Conf.	Prezzo
PN00492	6 scomparti	1	15,75 €

**MACINALE SPICE 16**

Corpo in metracrilato trasparente e brillante. Equipaggiato con macine coniche in ceramica.



Cod.	H cm	g	Conf.	Prezzo
062906	16	280	1	37,60 €

**MACINAPEPE SPICE 16**

Macine coniche in acciaio temprato per una perfetta regolazione e precisione di macinatura. Corpo in metracrilato trasparente e brillante.



Cod.	H cm	g	Conf.	Prezzo
062905	16	280	1	37,60 €

**MACINAPEPERONCINO FINITURA ROSSO**

Realizzato in pregiato legno di faggio a lunga stagionatura. Macine coniche giganti in acciaio temprato. Protezione superficiale antiruggine delle macine. Dentature di precisione.



Cod.	H cm	g	Conf.	Prezzo
062907	13	320	1	47,10 €

**MACINAPEPE COL 15**

Corpo in pregiato legno di faggio stagionato. Macine coniche in acciaio temprato. Protezione superficiale antiruggine delle macine. Dentature di precisione.



Cod.	H cm	g	Conf.	Prezzo
062908	15	250	1	39,70 €

**MACINAPEPE COL 21**

Corpo in pregiato legno di faggio stagionato. Macine coniche in acciaio temprato. Protezione superficiale antiruggine delle macine. Dentature di precisione.



Cod.	H cm	g	Conf.	Prezzo
062909	21	300	1	42,60 €

**CARAMELIZZATORE PROFESSIONALE TORCH CAI**

Apparecchio in alluminio a fiamma affidabile e durevole. Uscita della fiamma regolabile per un uso controllato. Caratteristiche di sicurezza approvate da TÜV. Valvola del gas di grado superiore per ricaricare in modo sicuro.



Cod.	Temperatura fiamma	Conf.	Prezzo
3760020	1.300 °C / 2.340 °F	12	20,70 €

## FORNELLO A GAS MINERVA

Base in alluminio con piedini in plastica, griglia removibile, regolazione della fiamma, funzionamento a gpl, solo per utilizzo esterno, colore bianco.



Cod.	Descrizione	Conf.	Prezzo
<b>PN01095</b>	2 fuochi	4	40,50 €
<b>PN01094</b>	3 fuochi	4	46,30 €

## FORNELLO 3 FUOCHI GAS

Smaltato bianco, con coperchio, bruciatori in lega Pyral N2, spartifiamma in ottone stampato, griglia in acciaio cromato. Dimensioni: 71 x 32 x 14,5 cm. Peso: kg. 6,1



Cod.	Descrizione	Conf.	Prezzo
<b>158538</b>	GPL	1	123,00 €
<b>158540</b>	metano	1	123,00 €

## FORNELLO 1 FUOCO GAS

Smaltato bianco, con coperchio, bruciatori in lega Pyral N2, spartifiamma in ottone stampato, griglia in acciaio cromato. Dimensioni: cm 29 x 29 cm. Peso: 2,3 kg.



Cod.	Descrizione	Conf.	Prezzo
<b>158532</b>	GPL	1	59,00 €
<b>158533</b>	metano	1	59,00 €

## FORNO ELETTRICO DIABLO

Con girarrosto e luce interna. Timer 60 minuti.



Cod.	W	cm	Conf.	Prezzo
<b>PN01079</b>	800	38x21x27	1	46,00 €

## FORNELLO 2 FUOCHI GAS

Smaltato bianco, con coperchio, bruciatori in lega Pyral N2, spartifiamma in ottone stampato, griglia in acciaio cromato. Dimensioni: cm 48 x 29 x 12 cm. Peso: 3,4 kg.



Cod.	Descrizione	Conf.	Prezzo
<b>158534</b>	GPL	1	74,80 €
<b>158536</b>	metano	1	74,80 €

## BOLLITORE ELETTRICO VINTAGE 2200 W

Capacità 1,8 lt. Controllo di sicurezza STRIX. Filtro anticalcare removibile e lavabile. Funzione autospegnimento all'ebollizione dell'acqua.



Cod.	lt	Conf.	Prezzo
<b>PN00493</b>	1,8	1	52,00 €

## FORNELLO 3 FUOCHI GAS

Smaltato bianco, con coperchio, bruciatori in lega Pyral N2, spartifiamma in ottone stampato, griglia in acciaio cromato. Dimensioni: cm 58,5 x 27,5 x 12,5 cm. Peso: 4,2 kg.



Cod.	Descrizione	Conf.	Prezzo
<b>158542</b>	GPL	1	93,70 €
<b>158544</b>	metano	1	93,70 €

## SPREMIAGRUMI ELETTRICO

Spremitura regolabile a pressione. Doppio senso di rotazione. Vano avvolgicavo. Due coni in dotazione. Filtro antipolpa.



Cod.	W	lt	Conf.	Prezzo
<b>PN01046</b>	25	0,5	1	18,00 €



### BOLLITORE ELETTRICO

Indicatore del livello dell'acqua. Spegnimento automatico ebollizione. Strix controller. Indicatore luminoso funzionamento.



Cod.	lt	Conf.	Prezzo
PN01257	1,7	6	24,55 €

### BILANCIA PESA PERSONA ELETTRONICA

Display LCD. Graduazione 0,1 Kg, 4 sensori ad alta precisione, piatto in vetro, accensione e spegnimento automatico, indicatore di sovraccarico, indicatore batteria scarica.



Cod.	Portata max kg	Conf.	Prezzo
PN01112	180	1	22,80 €

### BILANCIA PESA PERSONA DIGITALE

Graduazione 0,1 kg. Display LCD. Sensori ad alta precisione. Elegante rivestimento effetto pelle. Accensione e spegnimento automatico. Indicatore di sovraccarico. Indicatore batteria scarica. Batterie 2XAAA.



Cod.	Portata kg	Conf.	Prezzo
PN01259	180	6	26,60 €

### ASCIUGACAPELLI PROFESSIONALE

2 velocità. 3 livelli di temperatura. Tecnologia a ioni negativi con griglia ceramica. Filtro magnetico per agevolare la pulizia. Concentratore e diffusore. Occhietto per aggancio phon.



Cod.	W	Conf.	Prezzo
PN01258	2000	8	31,40 €

### ASCIUGACAPELLI DA VIAGGIO HAND STYLE



Doppia alimentazione 115/230 V 50/60Hz, motore DC, manico pieghevole, 2 posizioni di temperatura. Autospegnimento di sicurezza.



Cod.	W	Colore	Conf.	Prezzo
PN01311	1200	bianco	6	13,00 €

### BILANCIA A MOLLA



Cod.	Kg	Conf.	Prezzo
FU-8711	12	1	7,46 €

### SACCO ASPIRAPOLVERE

Sachetto di carta ad alta filtrazione.



Cod.	Descrizione	Pz	Conf.	Prezzo
PN00523	per PN00520	5	1	13,55 €

### ASPIRAPOLVERE CON SACCO ZANUSSI

Con indicatore sacco pieno. Maniglia da trasporto comoda ed ergonomica. Spazzola combinata DustPro per tappeti e pavimenti duri. Spazzola Mini Turbo per la pulizia profonda di imbottiti. Accessorio bocchetta per fessure e pennello per mobili 2 in 1, bocchetta per imbottiti. Tubo in alluminio telescopico. Impugnatura standard.



Cod.	PN00520
Potenza	600 W
Classe	A
Colore	rosa metallico
Peso	3,7 Kg
Prezzo	104,50 €

**DEUMIDIFICATORE COMPATTO TD-C1410** **TÖYÖTÖMI**

Con compressore e ionizzatore incluso. Rumorosità max 46 DB. Consumo max 0,205 Kw. Con due velocità di ventola.



Cod.	lt	Conf.	Prezzo
059599	10	1	222,50 €

**CLIMATIZZATORE PORTATILE BIANCO** **TÖYÖTÖMI**

2,05 kW.



Cod.	Descrizione	Conf.	Prezzo
056829	320x290x260 m3/h	1	474,00 €

**VENTILATORE A TORRE** **AXEL**



Cod.	Descrizione	cm	Conf.	Prezzo
FU-8162	3 velocità	73	1	35,50 €

**VENTILATORE A PIANTANA BIANCO** **AXEL**

Base a croce.



Cod.	Ø cm	Conf.	Prezzo
FU-8167	40	1	27,30 €

**VENTILATORE A PIANTANA 3 IN 1** **AXEL**

Base tonda.



Cod.	Ø cm	Conf.	Prezzo
FU-8168	46	1	48,90 €

**PALETTA ABBATTIMOSCHE**

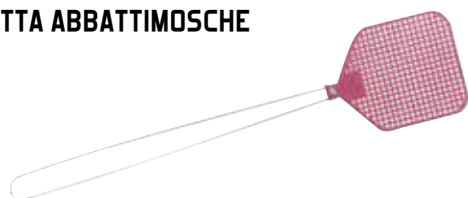

Cod.	Descrizione	Conf.	Prezzo
007077	manico in ferro	25	0,52 €

**PINZA RACCOGLI TUTTO**



Cod.	cm	Conf.	Prezzo
054739	100	1	19,55 €

**SCOPA TRADIZIONALE SABRINA**



Cod.	Descrizione	Conf.	Prezzo
054720	fibre semirigide	1	3,21 €

**SCOPA EUROPA**



Cod.	Descrizione	Conf.	Prezzo
008528	senza manico	12	1,74 €

**SCOPA TRADIZIONALE HELENE**



Cod.	Descrizione	Conf.	Prezzo
054721	fibre micropiumate	1	4,12 €

**SCOPA SALVARREDI LORENA**



Cod.	Descrizione	Conf.	Prezzo
054723	gommino salvarredi	1	5,97 €

**SCOPA CATTURAPOLVERE CRISTINA**



Cod.	Descrizione	Conf.	Prezzo
054722	attacco universale	6	5,92 €

**SCOPA DA CORTILE PULITO & NATURA**



Cod.	Descrizione	Conf.	Prezzo
054725	in legno	6	5,68 €

**SCOPINO PER BAMBINI**



Cod.	Descrizione	Conf.	Prezzo
054734	synthetic	25	1,87 €

**SCOPA PAVIMENTI AGILE CON PALETTA PER INTERNI.**



Cod.	cm	Conf.	Prezzo
063593	35x10x131	6	10,65 €

### SCOPA SALVARREDI MAGIA



Cod.	Descrizione	Conf.	Prezzo
054724	con manico allungabile	12	8,24 €

### SCOPA VILEDA 2 IN 1

Per rimuovere ogni tipo di sporco, la polvere ed i capelli in una sola passata senza sollevarli.



Cod.	Descrizione	Conf.	Prezzo
PN00136	con paracolpi	1	

### SCOPA ERCOLE ESTENSIBILE



Cod.	Descrizione	Conf.	Prezzo
030121	manico in alluminio	12	12,80 €

### SCOPETTINA FOCOLARE BIMBO

Made in Italy.



Cod.	Descrizione	Conf.	Prezzo
000310	manico lungo	10	4,40 €

### SPAZZOLINO SAGGINA

Made in Italy.



Cod.	Descrizione	Conf.	Prezzo
004483	tondo	10	

### SCOPINO SAGGINA AUTO

Manico corto.  
Made in Italy.



Cod.	Descrizione	Conf.	Prezzo
023078	manico in legno	10	3,80 €

### SCOPA SAGGINA 4 FILI

Made in Italy.



Cod.	Descrizione	Conf.	Prezzo
008558	con manico	20	8,96 €

### SCOPA INDUSTRIALE NERA



Cod.	Descrizione	Conf.	Prezzo
054726	piumata pvc	10	2,56 €

### SCOPA INDUSTRIALE



Cod.	Descrizione	Conf.	Prezzo
007560	nera	12	1,80 €

**MANICATO SCOPA INDUSTRIALE**



Cod.	Descrizione	Conf.	Prezzo
016353	scopa industriale	1	2,89 €

**SCOPETTONE INDUSTRIALE IN LEGNO**



Cod.	cm	Conf.	Prezzo
007561	60	6	6,18 €
008570	80	6	7,81 €

**SPAZZETTONE SAN FRANCESCO**



Cod.	Descrizione	Conf.	Prezzo
011776	in plastica	12	1,62 €

**SPAZZETTONE PAVIMENTO RECORD**



Cod.	Descrizione	Conf.	Prezzo
054728	puntonato	24	2,11 €

**SPAZZETTONE PAVIMENTO KOLOSSAL**



Cod.	Descrizione	Conf.	Prezzo
054729	in plastica	24	2,35 €

**PORTASCOPE 1 POSTO LUX**



Cod.	Varie	Conf.	Prezzo
841200	1 posto	30	2,14 €

**PORTASCOPE 3 POSTI LUX**



Cod.	Varie	Conf.	Prezzo
841201	3 posto	6	7,13 €

**GANCIO APPENDISCOPA A 1 POSTO**

Prodotto interamente in acciaio inossidabile satinato per garantire durata nel tempo. La particolare forma è stata studiata per offrire praticità d'uso e sicurezza di tenuta.



Cod.	Descrizione	Conf.	Prezzo
063254	senza biadesivo	50	0,90 €
063255	con biadesivo	50	1,28 €

**GANCIO APPENDISCOPA A 2 POSTI**

Prodotto interamente in acciaio inossidabile satinato per garantire durata nel tempo. La particolare forma è stata studiata per offrire praticità d'uso e sicurezza di tenuta.



Cod.	Descrizione	Conf.	Prezzo
063256	con biadesivo	50	7,95 €

**MANICO SCOPA METALLO**



Cod.	Descrizione	Conf.	Prezzo
004490	in metallo - 120 cm	25	0,62 €

**MANICO SCOPA**



Cod.	mm	Descrizione	Conf.	Prezzo
GA7608	1500	in legno verniciato	25	2,38 €

**MANICO SCOPA IN METALLO ROBUSTO**



Cod.	cm	Conf.	Prezzo
054730	130	25	1,78 €



**MANICO ALLUNGABILE**



Cod.	cm	Conf.	Prezzo
054731	150	12	2,58 €

**ASTA TELESCOPICA 3 M IMBIANCARE**



Cod.	m	Conf.	Prezzo
000654	3	12	3,34 €

**PALETTA IN PLASTICA PER POLVERE**



Cod.	cm	Conf.	Prezzo
057404	22x25	1	0,55 €

**SCOPINO CON PALETTA**



Cod.	Descrizione	Conf.	Prezzo
003584	in plastica	12	1,84 €

**ALZA IMMONDIZIA**



Cod.	Descrizione	Conf.	Prezzo
028644	in acciaio zincato	24	3,65 €

**ALZA IMMONDIZIA**



Cod.	Descrizione	Conf.	Prezzo
003026	in plastica	6	2,81 €

**ALZA IMMONDIZIA ROBUSTO**

Altezza 90 cm.



Cod.	Descrizione	Conf.	Prezzo
054732	manico acciaio	12	4,89 €

**ALZA IMMONDIZIA DUCK PIÙ**

Alzaimmondizia con baffo in gomma, solido manico in metallo e piedino posteriore ferma-paletta.



Cod.	Misure cm	Conf.	Prezzo
023365	27x27x84	12	5,38 €

**ALZA IMMONDIZIA**



Cod.	Descrizione	Conf.	Prezzo
004457	in acciaio zincato	24	8,27 €

**ALZA IMMONDIZIA TIRAMI SU'**

In acciaio colorato.  
Zincato e verniciato.



Cod.	Colore	Conf.	Prezzo
004458	verde	6	11,50 €
004459	azzurro	6	11,50 €
004460	rosso	6	11,50 €
004461	giallo	6	11,50 €

**PALETTA ALZA IMMONDIZIA**

Modello Beverly.



Cod.	Misure cm	Conf.	Prezzo
059613	35	12	11,90 €

**SPAZZOLA PULIZIA TERMOSIFONE**



Cod.	Descrizione	Conf.	Prezzo
009975	biforcuta	12	2,52 €

**SPAZZOLA PULITERMO**



Cod.	cm	Conf.	Prezzo
013963	80	12	2,08 €

**SPAZZOLA CON RASCHIETTO**



Cod.	Descrizione	Conf.	Prezzo
054735	con raschietto	15	4,74 €

**LEVARAGNATELE FRECCIA**



Cod.	Descrizione	Conf.	Prezzo
054736	senza manico	12	6,81 €

**LEVARAGNATELE SPLENDOR**

Senza manico.



Cod.	Descrizione	Conf.	Prezzo
030334	senza manico	12	3,56 €

**PIUMINO SPEEDY ALLUNGABILE**



Cod.	Descrizione	Conf.	Prezzo
030333	allungabile	12	5,04 €

**RICAMBIO PIUMINO SPEEDY**



Cod.	Pz	Conf.	Prezzo
028844	10	24	4,15 €

**SPAZZOLA SOLAR PER PANNELLI SOLARI**

Kit pulizia pannelli fotovoltaici. Spazzola con paraurti gomma e microfibra antigraffio. Manico telescopico predisposto al passaggio dell'acqua. Attacco rapido acquastop. Blocco portapanno e pannello in fibra.



Cod.	cm	Conf.	Prezzo
141326	150/410	1	77,60 €

**LAVAVETRO TELESCOPICO**



Cod.	cm	Conf.	Prezzo
011009	20	1	8,67 €

**TERGIVETRO CON STRIZZATORE TELESCOPICO**



Cod.	Descrizione	Conf.	Prezzo
023363	cromato	6	22,25 €

**LAVAVETRO CON SPUGNA**



Cod.	Descrizione	cm	Conf.	Prezzo
011005	-	25	1	6,40 €
011006	ricambio spugna	25	12	2,93 €

**SPATOLA CON PUNTALE**



Cod.	cm	Conf.	Prezzo
012734	25	1	5,33 €
040870	35	1	6,08 €
011001	45	1	6,82 €

**VELOMOP CON MANICO E STAFFA**

Staffa 40 cm con spugna bagnata e manico, 20 veli umidificati, ideale per catturare polvere e lucidare qualsiasi superficie.



Cod.	Descrizione	Conf.	Prezzo
PN01225	attrezzo + spugna + veli	1	9,11 €

**RICAMBIO VELOMOP**

Panno in TNT impregnato di sostanze minerali biodegradabili. Utilizzabile con staffa o senza.



Cod.	cm	Pz	Conf.	Prezzo
PN01226	22x60	20	1	1,51 €

**SUPERMOP MAGICO**



Cod.	cm	Conf.	Prezzo
PN01220	40	1	8,27 €

**RICAMBIO SUPERMOP**



Cod.	cm	Conf.	Prezzo
PN01221	45	1	4,96 €

**MOCIO MOPPONE**



Cod.	Descrizione	Conf.	Prezzo
054748	senza manico - 300 g	24	3,85 €

**SCOPAMOP IN COTONE CON STAFFA**

In cotone con frange e tasche. Lavabile in lavatrice a 60°.



Cod.	cm	Conf.	Prezzo
PN01222	45	1	8,27 €

**MOCIO FURBO IN MICROFIBRA**



Cod.	Descrizione	Conf.	Prezzo
054749	con frange - 140 g	12	3,56 €

**RICAMBIO SCOPAMOP IN COTONE**

In cotone con frange e tasche. Lavabile in lavatrice a 60°.



Cod.	cm	Conf.	Prezzo
PN01223	45	1	4,96 €

**MOCIO SUPER**



Cod.	Descrizione	Conf.	Prezzo
054750	ecologico	24	1,93 €

**MOCIO IN COTONE**



Cod.	Descrizione	Conf.	Prezzo
054746	filo continuo - 160 g	12	2,67 €

**MOCIO SVELTO**



Cod.	Descrizione	Conf.	Prezzo
054747	senza manico - 220 g	24	3,41 €

**RICAMBIO SUPERMOCIO VILEDA**



Cod.	Descrizione	Conf.	Prezzo
063678	senza manico	1	5,10 €

### SUPERMOCIO VILEDÄ

Nuovo strizzatore che permette di strizzare con 40% di sforzo in meno.



Cod.	Descrizione	Conf.	Prezzo
PN01235	con bastone e fiocco	1	

### SUPER MOCIO CON MANICO 3 SEZIONI

Sistema ideale per la pulizia dei pavimenti ed ora col nuovo strizzatore Torsion Powerti permette di avere una strizzatura più efficace con meno fatica.



Cod.	lt	Conf.	Prezzo
059341	10	1	20,90 €

### LAVAPAVIMENTI REVOLUTION SISTEMA

Set completo di secchio e sistema lavapavimenti. Con panno 2in1 in microfibra per rimuove facilmente lo sporco.



Cod.	Descrizione	Conf.	Prezzo
063030	set completo di panno	1	28,90 €
063035	ricambio	1	7,93 €

### SECCHIO PER MOCIO CON STRIZZATORE



Cod.	Descrizione	Conf.	Prezzo
026679	in plastica	12	4,44 €

### SPINGIACQUA PLASTICA

Senza manico.



Cod.	cm	Conf.	Prezzo
009687	44	6	3,11 €

### SPINGIACQUA PLASTICA

Senza manico.



Cod.	cm	Conf.	Prezzo
054751	55	12	3,70 €

### SPINGIACQUA INDUSTRIALE IN METALLO



Cod.	cm	Conf.	Prezzo
004309	60	12	6,52 €
004310	75	12	7,67 €

### SPATOLA GRANDE DOPPIA



Cod.	cm	Conf.	Prezzo
012738	55	12	5,69 €

### STRACCIO CANDIDO GIGANTE



Cod.	Descrizione	Conf.	Prezzo
026829	43x60 cm	25	1,60 €

### PANNO MICROFIBRA FURBETTO

Fibra magnetica catturasporco.



Cod.	Descrizione	Conf.	Prezzo
054757	vetri e specchi	12	1,57 €



**PANNO MICROFIBRA PAVIMENTI**



Cod.	Descrizione	Conf.	Prezzo
054755	in microfibra	12	1,57 €

**PANNO MICROFIBRA FURBETTO MULTIUSO**



Cod.	Descrizione	Conf.	Prezzo
054756	multiuso	12	1,57 €

**SPUGNA MAGICA**

Elimina sporco, macchie, muffa, impronte, da pavimenti, pareti e arredi.



Cod.	Pz	Conf.	Prezzo
030819	2	12	2,22 €

**PANNO FURBETTO**



Cod.	Descrizione	Pz	Conf.	Prezzo
054760	in microfibra	5	24	5,18 €

**PANNO MICROFIBRA COLORS**

Panno multiuso 100% microfibra, fantasie assortite.



Cod.	cm	Pz	Conf.	Prezzo
059343	30x30	8	10	10,20 €

**PANNO MICROFIBRA COLORS PAVIMENTI**

Panno colorato in 100% microfibra.



Cod.	cm	Pz	Conf.	Prezzo
059340	40x50	2	12	5,49 €

**SPUGNA MILLEUSI ONDATIVA COLORS 3+1**

Spugna da cucina abrasiva e antigraffio ideale per pulire le padelle antiaderenti e le superfici delicate. Diversi colori.



Cod.	Descrizione	Conf.	Prezzo
059342	colori assortiti	16	2,83 €

**SPUGNA ABRASIVA VERDE/GIALLA**



Cod.	cm	Conf.	Prezzo
026118	9x14x2,5	10	0,53 €

**SPUGNA ABRASIVA**



Cod.	Pz	Conf.	Prezzo
054763	1	72	0,77 €

**SPUGNA ABRASIVA CON IMPUGNATURA**



Cod.	Pz	Conf.	Prezzo
054764	3	48	1,22 €

**FIBRA SCROSTATUTTO PROFESSIONALE**



Cod.	Pz	Conf.	Prezzo
054766	3	24	2,22 €

## SPAZZOLA PER BUCATO



Cod.	Descrizione	Conf.	Prezzo
054769	in trebbia naturale	6	4,59 €
054770	in trebbia sintetica	6	2,34 €

## CARTA PURA CELLULOSA

Carta in pura cellulosa a 2 veli.  
Lavorazione froffata incollata  
Dimensioni foglio 240x215 mm.  
Ogni confezione contiene 200 fogli.



Cod.	Pz	Conf.	Prezzo
062911	15	1	34,10 €

## CARTA PURA CELLULOSA SANDI

Goffrata 2 veli.  
Strappo 24x25,5.  
2,7 kg.



Cod.	Descrizione	Conf.	Prezzo
054395	800 strappi	2	6,58 €

## CARTA PURA CELLULOSA VELI FEMY

Carta in pura cellulosa a 3 veli.  
Dimensioni fogli 215x240 mm.  
Lavorazione groffata incaollata.



Cod.	Descrizione	Conf.	Prezzo
062910	208 strappi		2,94 €

## CARTA PURA CELLULOSA

Strappo 24x25,5.  
3,7 kg.



Cod.	Strappi	kg	Conf.	Prezzo
047RC	800	1,9	2	8,74 €

## PORTAROTOLO A TERRA



Cod.	Descrizione	Conf.	Prezzo
8005	a terra	1	26,95 €

## PORTAROTOLO A MURO



Cod.	Descrizione	Conf.	Prezzo
8010	a muro	1	15,60 €

## PEZZAME SFORBICIATO LENZUOLA

10 kg.



Cod.	Descrizione	Conf.	Prezzo
15001	maglietta	1	4,73 €
15004	lenzuola	1	6,60 €

## PEZZAME MISTO COLORATO

10 kg.



Cod.	Descrizione	Conf.	Prezzo
15003	misto colorato	1	2,55 €

**SECCHIO PLASTICA INDUSTRIALE CON BECCO**



Cod.	Colore	Capacità lt	Conf.	Prezzo
050340	Bianco	9	10	6,27 €
050341	Bianco	12	10	7,30 €
050342	Bianco	15	10	8,85 €

**BACINELLA QUADRA**



Cod.	cm	lt	Conf.	Prezzo
050661	33X31X15	10	15	4,22 €
050662	38x36x17	15	15	5,14 €

**SECCHIO PLASTICA INDUSTRIALE CON BECCO**



Cod.	Colore	Capacità lt	Conf.	Prezzo
009434	Nero	15	10	5,67 €

**BACINELLA ROTONDA**



Cod.	Ø cm	Conf.	Prezzo
050333	35	20	3,51 €
050334	40	20	4,91 €
050335	45	20	6,34 €
050659	52 (pesante)	10	11,90 €
050660	57 (pesante)	10	12,70 €

**SECCHIO PLASTICA CASALINGO**



Cod.	Capacità lt	Conf.	Prezzo
050336	7	10	4,04 €
050337	9	10	4,45 €
050338	12	10	5,56 €
050339	15	10	6,76 €

**BACINELLA OVALE**



Cod.	cm	Conf.	Prezzo
003547	45	5	5,18 €
003548	50	5	7,15 €
003549	55	5	8,20 €
003550	60	5	10,90 €
003551	65	5	13,30 €
003552	70	5	15,70 €
003553	80	5	19,75 €

**SECCHIO ZINCATO**

In zinco.



Cod.	lt	Conf.	Prezzo
PN00043	5	20	7,49 €
PN00044	8	12	10,35 €
PN00045	10	12	11,70 €
PN00046	12	12	13,65 €

**MASTELLO  
TRE MANICI**



Cod.	cm	Capacità lt	Conf.	Prezzo
003532	45x33	30	5	12,25 €
003533	50x36	43	5	15,25 €
003534	55x37	60	5	20,90 €
003535	60x41	78	5	24,85 €
003536	65x43	83	5	29,60 €
003537	70x51	120	5	39,10 €

**MOLLETTA BUCATO  
GIGANTI IN LEGNO**



Cod.	Pz	Conf.	Prezzo
054768	20	24	2,08 €

**MOLLETTA PER  
BUCATO CREMONESI**

Antiruggine, molla in acciaio.



Cod.	Pz	Conf.	Prezzo
008767	10	50	1,04 €

**MOLLETTA BUCATO**



Cod.	Pz	Conf.	Prezzo
015963	in acciaio inox	100	2,22 €

**MOLLETTA BUCATO  
IN PLASTICA**

Colori assortiti.



Cod.	Pz	Conf.	Prezzo
030807	20	25	2,22 €

**STENDIBIANCHERIA DA BALCONE  
IN ALLUMINIO GIACINTO**

In alluminio anodizzato.



Cod.	Descrizione	Conf.	Prezzo
PN00530	superficie 10 m	1	23,45 €

**STENDIBIANCHERIA DA BALCONE PEGGY**

In resina.



Cod.	cm	kg	Conf.	Prezzo
81300072	26x75x108	1,8	1	11,60 €

**STENDIBIANCHERIA A TORRE**

In acciaio.



Cod.	Descrizione	cm	Conf.	Prezzo
PN00534	superficie 20 m	66x60x148	30	44,90 €

**STENDIBIANCHERIA DA  
TERMOFONE BABY**

In alluminio anodizzato.



Cod.	Descrizione	Conf.	Prezzo
PN00533	superficie 4 m	1	12,05 €

### STENDIBIANCHERIA PER RADIATORE SCALDASALVIETTE

In polipropilene. È applicabile a scaldasalviette con tubi scaldanti da Ø 18-26 mm e con una distanza minima tra 10-17 mm.



Cod.	cm	Conf.	Prezzo
PN01294	51x32	6	8,00 €

### STENDIBIANCHERIA RESINA DONATELLO

Dimensioni:  
53x173  
(34x105x34)  
h 113 cm.



Cod.	Descrizione	Conf.	Prezzo
054893	superficie 20 m	1	23,40 €

### STENDIBIANCHERIA RESINA NANNI CON RUOTE E PORTAMOLLETTE

Dimensioni:  
55x175 (36x103x36)  
h 115 cm.



Cod.	Descrizione	Conf.	Prezzo
054892	superficie 20 m	1	30,00 €

### STENDIBIANCHERIA ALLUMINIO NEW ATLANTIK

Griglia  
in alluminio  
anodizzato,  
gambe in acciaio.



Cod.	Descrizione	Conf.	Prezzo
PN00531	superficie 18 m	4	34,70 €

### STENDIBIANCHERIA A CAVALLETTO STENDI- PIÙ

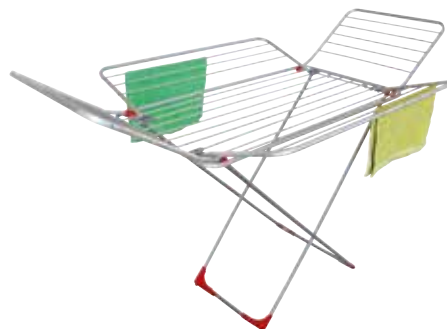

Cod.	Descrizione	Conf.	Prezzo
PN00532	superficie 30 m	3	44,20 €

### CORDA ACCIAIO OTTONATO PLASTIFICATO BIANCA



Cod.	Ø mm	m	Conf.	Prezzo
041121	4,5	10	20	3,58 €

### CORDA ACCIAIO OTTONATO PLASTIFICATO



Cod.	Ø mm	m	Conf.	Prezzo
041122	4	10	20	1,99 €
041124	6	10	20	3,17 €
039436	6	20	15	6,31 €

### CORDA ACCIAIO ZINCATO PLASTIFICATO



Cod.	Ø mm	m	Conf.	Prezzo
041125	4	10	20	3,16 €
041126	5	10	20	4,02 €





## CAVETTO D'ACCIAIO ZINCATO IL BIANCONE IN MATASSA



CAVETTO d'acciaio zincato rivestito con speciale PVC bianco anticorrosione, con fascetta descrittiva e termoretraibile. Carico di rottura 450 kg circa.



Cod.	Ø esterno mm	Ø interno mm	m	Conf.	Prezzo
02.01.012	4,5	2,5	10	40	5,55 €

## CAVETTO STENDIBIANCHERIA

Acciaio ottonato. Rivetto in PVC. Antitorsione. Carico di rottura 250 kg. Bianco.



Cod.	Ø mm	m	Conf.	Prezzo
FU-2987	4,5	20	1	5,02 €

## CAVETTO D'ACCIAIO IL BIANCONE IN ROTOLO



CAVETTO d'acciaio ottonato o zincato rivestito con speciali PVC bianchi anticorrosione. Carico di rottura 450 kg circa.



Cod.	Ø mm	m	Conf.	Prezzo
02.01.200	4,5	200	4	91,40 €

## CORDA ACCIAIO OTTONATO PLASTIFICATO BIANCA



CAVETTO d'acciaio zincato rivestito con speciale PVC bianco anticorrosione, in bobina flangiata. Carico di rottura 450 kg circa.



Cod.	Ø mm	m	Conf.	Prezzo
02.01.500	4,5	500	1	194,00 €

## MORSETTO PLASTICA FILETTATO PER BIANCONE



Cod.	Descrizione	Conf.	Prezzo
M07751	dispenser 100 pz	12	29,40 €

## TENDICAVO TIRA-TIRA BOX ESPOSITORE



Cod.	Pz	Conf.	Prezzo
054800	16	12	28,15 €

## STENDIBIANCHERIA PER BALCONE PIEGHEVOLE

Ferromicaceo modello pieghevole 3 posizioni. Prodotto esclusivo. Stop alle chiavi ed utensili, velocità e semplicità d'installazione, stop alle bombolette spray.



Cod.	Descrizione	Conf.	Prezzo
063248	versione con pomoli	12	19,20 €

## STENDIBIANCHERIA PER BALCONE FISSO

Ferromicaceo modello fisso con piastra antisbattimento. Prodotto esclusivo. Stop alle chiavi ed utensili, velocità e semplicità d'installazione, stop alle bombolette spray.



Cod.	Descrizione	Conf.	Prezzo
063251	versione normale	12	9,47 €

## STENDIBIANCHERIA A MURO PIEGHEVOLE

Il particolare sistema costruttivo permette di poter utilizzare il prodotto in due posizioni: riposo e stenditura. Dotato di piastre di fissaggio alla parete. Incluso nel kit, anche 8 viti truciolari e 8 tasselli da 8 mm per il fissaggio delle piastre.



Cod.	Descrizione	Conf.	Prezzo
063250	ribaltabile zincato	12	11,80 €

## STENDIBIANCHERIA DA BALCONE

Il particolare sistema costruttivo permette di poter utilizzare il prodotto in tre posizioni: riposo, stenditura esterna e stenditura interna. Dotato di piastre di fissaggio alla ringhiera del balcone è un articolo versatile ed universale. Oltre alla doppia staffa in dotazione tutto l'occorrente per l'assemblaggio.



Cod.	Descrizione	Conf.	Prezzo
063249	ribaltabile zincato	12	11,80 €

### FERRO DA STIRO CERAMICO

Piastra in ceramica, vapore verticale. funzione self clean.



Cod.	W	Conf.	Prezzo
PN01113	2200	1	28,10 €

### FERRO DA STIRO DA VIAGGIO

Ferro da viaggio compatto con vapore verticale per rinfrescare i tessuti dopo ogni viaggio. Piastra in acciaio inox resistente ai graffi e scorrevole su tutti i tessuti. Doppio voltaggio, regolazione di temperatura e vapore continuo, funzione stiro a secco. Pratico Travel Bag per portarlo comodamente in viaggio.



Cod.	W	Conf.	Prezzo
PN00521	800	1	29,05 €

### ASSE DA STIRO COLOR

Regolazione d'altezza in 10 posizioni fino a 92 cm, poggiaferro rinforzato con inserti in silicone, foderina 100 % cotone. Colore: fucsia con foderina Parigi / Magic Flower, Verde acido con foderina Roma / Magic Flower 2.



Cod.	cm	kg	Conf.	Prezzo
052346	114 x 36	4,5	10	32,90 €

### ASSE DA STIRO PROFY



Cod.	cm	Altezza cm	Conf.	Prezzo
036057	120x40	95	2	36,40 €

### SPAZZOLA CARTA ADESIVA PULIRELLA



Cod.	m	Conf.	Prezzo
052911	10	10	1,84 €

### OLIO MACCHINA DA CUCIRE



Cod.	ml	Conf.	Prezzo
005423	50	1	1,49 €

### SACCO SALVASPAZIO CON VALVOLA

Confezione da 2 pz.



Cod.	cm	Conf.	Prezzo
027760	70x90	10	5,01 €
027761	80x120	10	6,22 €

### SACCHETTI SALVASPAZIO

Con valvola per sottovuoto. 4 diverse profumazioni. Lavanda, rosa, vaniglia, oceano.



Cod.	cm	Conf.	Prezzo
PN00067	136x98	72	5,10 €

**PATTUMIERA A PEDALE**



Cod.	Capacità lt	cm	Colore	Conf.	Prezzo
050350	18	29x34x41	bianca	1	19,05 €
050352	18	29x34x41	grigia	1	19,05 €

**PATTUMIERA BASCULINA**



Cod.	Capacità lt	cm	Colore	Conf.	Prezzo
050358	50	43x39x76	bianca	1	23,70 €

**PATTUMIERA ECOPLUS MONOSPORTELLO**

In plastica.



Cod.	Capacità lt	cm	Colore	Conf.	Prezzo
061890	20	34,5x34,5xh34,5	verde	2	8,89 €
061891	20	34,5x34,5xh34,5	blu	2	8,89 €
061892	20	34,5x34,5xh34,5	giallo	2	8,89 €
061893	20	34,5x34,5xh34,5	mix 3x2 pz	1	51,20 €

**PATTUMIERA ECOLOGICA DOPPIO SPORTELLO**

In plastica.



Cod.	Capacità lt	cm	Colore	Conf.	Prezzo
061886	28	38x36,5xh37	verde	3	13,65 €
061887	28	38x36,5xh37	blu	3	313,60 €
061888	28	38x36,5xh37	giallo	3	13,60 €
061889	28	38x36,5xh37	mix 3x3	1	117,50 €

**PATTUMIERA ECOPLUS MONOSPORTELLO**

In plastica.



Cod.	Capacità lt	cm	Colore	Conf.	Prezzo
061894	35	43x36xh43,5	verde	2	12,00 €
061895	35	43x36xh43,5	blu	2	12,00 €
061896	35	43x36xh43,5	giallo	2	12,00 €
061897	35	43x36xh43,5	mix 3x2 pz	1	68,80 €

**BIDONCINO PORTARIFIUTI DUSTY**

Capacità 25 lt. Coperchio due chiusure esterne.



Cod.	cm	Colore	Conf.	Prezzo
056768	40xh45	verde	1	12,80 €
056769	40xh45	blu	1	12,80 €
056770	40xh45	giallo	1	12,80 €
056771	40xh45	rosso	1	12,80 €

**BIDONE IMMONDIZIA GRIGIO E COPERCHIO COLORATO**

Capacità 100 lt. Con maniglia ergonomica e rinforzata, coperchio con chiusura a clip e ruote antisdrucciolo.



Cod.	cm	Colore	Conf.	Prezzo
PN00658B	49x54xh85	blu	1	41,90 €
PN00658G	49x54xh85	giallo	1	41,90 €
PN00658R	49x54xh85	rosso	1	41,90 €
PN00658V	49x54xh85	verde	1	41,90 €

### BIDONE IMMONDIZIA

Colore verde.  
In polietilene alta densità PE-HD.  
Con ruote da 200 mm.  
Resistente agli agenti chimici.  
Lavabile e sterilizzabile.  
Peso 9,2 kg.



Cod.	lt	cm	Conf.	Prezzo
PN00659	120	48x55x93h	1	62,00 €

### BIDONE PLASTICA VERDE

Senza coperchio.



Cod.	Capacità lt	cm	Conf.	Prezzo
050371	50	41x49	1	16,20 €
050372	75	44x63	1	21,00 €
050373	100	53x66	1	29,40 €
050374	120	53x79	1	36,70 €

### TREPOLO GRIGLIATO

Colore verde. In polipropilene.



Cod.	lt	cm	Conf.	Prezzo
PN00652	110	h 85,5 x Ø 36,5/50	1	21,40 €

### BIDONE IMMONDIZIA

In zinco.



Cod.	lt	Conf.	Prezzo
PN00051	35	8	26,45 €
PN00052	62	6	38,30 €

### COPERCHIO PER BIDONE



Cod.	Colore	cm	Conf.	Prezzo
050375	nero	41	12	2,14 €
050376	nero	44	12	4,17 €
050377	nero	53	12	5,51 €
050378	verde	41	12	3,19 €
050379	verde	44	12	6,30 €
050380	verde	53	12	8,68 €

### BIDONE CON FERMASACCO

Per sacchetto da 72x110 cm.  
Per la raccolta di tutti i dispositivi di protezione individuale, ICS ha studiato un contenitore con anello fermasacco fisso con ampia apertura che permette di non entrare MAI A CONTATTO con i rifiuti.  
Per una MASSIMA SICUREZZA il nuovo bidone evita il fenomeno dell'aspirazione dell'aria provocato dall'apertura e dalla chiusura dei contenitori con pedale.



Cod.	Capacità lt	Conf.	Prezzo
061797	50	1	17,70 €

### BIDONE PLASTICA NERO

Senza coperchio.



Cod.	Capacità lt	cm	Conf.	Prezzo
050367	50	41x49	5	10,50 €
050368	75	44x63	5	13,50 €
050369	100	53x66	4	18,65 €
050370	120	53x79	4	23,30 €

### SACCO IMMONDIZIA ROTOLO 10 PEZZI



Cod.	cm	Micron	Colore	Conf.	Prezzo
057527	85x120	50	nero	15	3,86 €
061565	90x120	60	giallo	15	6,12 €
061564	90x120	60	nero	15	4,86 €



### SACCO IMMONDIZIA NERO

80 Micron.



Cod.	cm	Conf.	Prezzo kg
061566	90x120	20	3,22 €

### SACCO IMMONDIZIA GIALLO

80 Micron.



Cod.	cm	Conf.	Prezzo kg
061567	90x120	20	4,35 €

### SACCO IMMONDIZIA



Cod.	cm	Colore	Pz	Conf.	Prezzo
NS70001	50x60	nero	20	50	1,25 €
NS70002	55x65	celeste	15	50	1,43 €
NS70005	72x110	trasparente	10	30	2,57 €
NS70003	72x110	nero	10	25	2,11 €

### SACCO IMMONDIZIA

20 gr.



Cod.	cm	Colore	Pz	Conf.	Prezzo
059301	72x110	neutro	10	1	1,78 €
059302	72x110	azzurro	10	1	1,75 €
059303	72x110	verde	10	1	1,75 €

### SACCHETTI PATTUMIERA PER UMIDO BIODEGRADABILE

In rotolo da 25 pezzi.



Cod.	cm	Pz	Conf.	Prezzo
057528	42x44	25	1	2,50 €

### SHOPPERS COMPOSTABILE RICICLABILE



Cod.	cm	Pz	Conf.	Prezzo
052474	22+6+6x42	1000	1	72,00 €
051526	26+6+6x50	500	1	45,80 €
051527	30+9+9x60	500	1	73,50 €

### SACCHETTO CARTA



Cod.	Misura	g	Conf.	Prezzo
FU-9212	12x28	9	1000	0,03 €

### BORSA ECO BIO



Cod.	Misura	g	Conf.	Prezzo
FU-9211	25+7+7x50	9	500	0,10 €

### SHOPPERS BAG PESANTE



Cod.	Misura	Conf.	Prezzo
FU-9210	44+20x38	1	1,67 €



### CARRELLO MODULA

In plastica. Con ruote.  
Versatile con vaschette estraibili.



Cod.	cm	Colore	Conf.	Prezzo
062003	41,5x29xh19,5	tortora	1	21,95 €
061898	41,5x29xh19,5	rosso	1	21,95 €

### MOBILE TUTTOPIANI LINEA STEEL

Sistema anti-usura con cerniere in acciaio che garantiscono una chiusura a scatto. Prodotti in polipropilene, materiale antiurto, resistente al freddo, alle intemperie, agli oli e ai solventi.



Cod.	cm	Conf.	Prezzo
PN00650	70x39x172 h	1	117,50 €

### MOBILE PORTASCOPE LINEA STEEL

Sistema anti-usura con cerniere in acciaio che garantiscono una chiusura a scatto. Prodotti in polipropilene, materiale antiurto, resistente al freddo, alle intemperie, agli oli e ai solventi.



Cod.	cm	Conf.	Prezzo
PN00651	70x39x165h	1	117,50 €

### ARMADIO LINEA STEEL

Sistema antiusura con cerniere in acciaio che garantiscono una chiusura a scatto. Prodotti in polipropilene, materiale antiurto, resistente al freddo, alle intemperie, agli oli e ai solventi.



Cod.	cm	Conf.	Prezzo
PN00656	70x39x85 h	1	65,00 €

### BAULE

In polipropilene, compatto, robusto e capiente, resistente a freddo, intemperie, oli e solventi. Montaggio semplice e veloce, senza l'utilizzo di utensili. Prodotto con plastica riciclata e riciclabile.



Cod.	cm	Conf.	Prezzo
PN00653	95x53xh57	1	71,40 €

### PENSILINA DA ESTERNO

In kit di facile montaggio, può essere montata da sola o in serie. Struttura in ABS nero, copertura in policarbonato neutro.



Cod.	cm	Conf.	Prezzo
SG1882	100x80	1	52,40 €
SG1880	120x100	1	76,50 €
SG1881	150x100	1	92,40 €

### ZERBINO MILLEPUNTE

Colore verde.



Cod.	cm	Conf.	Prezzo
SI1792	68x34	20	11,50 €

## PANNELLI RIVESTIMENTO PLASTONDA

Lastra in polipropilene alveolare 50x100 cm, molto resistente, con stampa serigrafica su una sola facciata. È ideale come rivestimento per tutte quelle pareti che hanno bisogno di essere rivestite o mascherate in modo rapido, sicuro ed economico. Molto leggero e flessibile. È resistente all'acqua, all'umidità ed alle intemperie, rendendo così questa lastra utilizzabile in vari ambienti.



Cod.	Modello	Conf.	Prezzo
058072	vintage	5	12,20 €
058073	saloon	5	12,20 €
058074	pietra	5	12,20 €
058075	brick	5	12,20 €

## SPECCHIO PLASTICO CON FORI ARGENTO

Colore argento. Spessore 3 mm.



Cod.	cm	Conf.	Prezzo
SP6040A	60x40	5	19,20 €

## LASTRA VETRO SINTETICO TRASPARENTE



Cod.	Descrizione	Conf.	Prezzo
FU-5500	25x50 cm spessore 2 mm	10	2,14 €
FU-5501	50x50 cm spessore 2 mm	10	4,31 €
FU-5502	50x100 cm spessore 2 mm	10	8,59 €
FU-5503	50x125 cm spessore 2 mm	10	10,80 €
FU-5504	50x150 cm spessore 2 mm	10	12,90 €
FU-5510	25x50 cm spessore 4 mm	5	4,31 €
FU-5511	50x50 cm spessore 4 mm	5	8,59 €
FU-5512	50x100 cm spessore 4 mm	5	17,20 €
FU-5513	50x125 cm spessore 4 mm	5	21,50 €
FU-5514	50x150 cm spessore 4 mm	5	25,80 €

## LASTRA POLIONDA VARI COLORI



Cod.	Descrizione	Conf.	Prezzo
PO5050A	azzurro 50x50 cm sp.2,5 mm	8	2,11 €
PO5050B	bianco 50x50 cm sp.2,5 mm	8	2,11 €
PO5050G	giallo 50x50 cm sp.2,5 mm	8	2,11 €
PO5050N	nero 50x50 cm sp.2,5 mm	8	2,11 €
PO5050NT	neutro 50x50 cm sp.2,5 mm	8	2,11 €
PO5050R	rosso 50x50 cm sp.2,5 mm	8	2,11 €
PO5050S	silver 50x50 cm sp.2,5 mm	8	2,11 €
PO5050V	verde 50x50 cm sp.2,5 mm	8	2,11 €
PO50100A	azzurro 50x100 cm sp.2,5 mm	8	4,16 €
PO50100B	bianco 50x100 cm sp.2,5 mm	8	4,16 €
PO50100G	giallo 50x100 cm sp.2,5 mm	8	4,16 €
PO50100N	nero 50x100 cm sp.2,5 mm	8	4,16 €
PO50100NT	neutro 50x100 cm sp.2,5 mm	8	4,16 €
PO50100R	rosso 50x100 cm sp.2,5 mm	8	4,16 €
PO50100S	silver 50x100 cm sp.2,5 mm	8	4,16 €
PO50100V	verde 50x100 cm sp.2,5 mm	8	4,16 €

## BATTISEDIA TRASPARENTE CON BIADESIVO



Cod.	cm	Conf.	Prezzo
BS1280T	12x80	25	6,79 €

## POLIKRISTAL TRASPARENTE



Cod.	h cm	Spessore mm	Conf.	Prezzo
PK1001000T	100	0,25	100	3,76 €

**ATTACCAGLIE FISSE IN OTTONE IN BLISTER**



Cod.	Descrizione	Pz	Conf.	Prezzo
841042	n° 1	16	12	1,04 €
841037	n° 2	6	12	0,96 €

**ATTACCAGLIE SNODATE IN OTTONE IN BLISTER**



Cod.	Descrizione	Pz	Conf.	Prezzo
841046	n° 1	15	12	1,04 €

**ATTACCAGLIE TELA IN BLISTER**



Cod.	Descrizione	Pz	Conf.	Prezzo
841045	in tela	6	12	1,04 €

**CHIODINI IN OTTONE IN BLISTER**



Cod.	Descrizione	Pz	Conf.	Prezzo
841050	per ganci X	100	12	0,98 €
001844	per ganci X	100	30	0,56 €

**CHIODINI IN ACCIAIO TESTA IN OTTONE IN BLISTER**



Cod.	Descrizione	Pz	Conf.	Prezzo
841055	20 mm	20	12	1,04 €
841056	25 mm	18	12	1,04 €
841057	30 mm	15	12	1,04 €

**GANCIO GIGLIO MICRO IN BLISTER**



Cod.	mm	Colore	Pz	Conf.	Prezzo
841065	24	argento	6	12	0,98 €
841066	24	bronzo	6	12	0,98 €
841067	24	oro	6	12	0,98 €

**GANCIO GIGLIO PICCOLO IN BLISTER**



Cod.	mm	Colore	Pz	Conf.	Prezzo
841070	33	argento	5	12	0,98 €
841071	33	bronzo	5	12	1,04 €
841072	33	oro	5	12	1,04 €

**GANCIO GIGLIO GRANDE IN BLISTER**



Cod.	mm	Colore	Pz	Conf.	Prezzo
841075	47	argento	3	12	1,04 €
841076	47	bronzo	3	12	1,04 €
841077	47	oro	3	12	1,04 €

**GANCIO GOCCIA ORO IN BLISTER**



Cod.	mm	Pz	Conf.	Prezzo
841081	27	3	12	0,98 €

**GANCIO GOCCIA CROMO IN BLISTER**



Cod.	mm	Pz	Conf.	Prezzo
841082	27	3	12	1,04 €

**GANCIO POLO CROMO IN BLISTER**



Cod.	mm	Pz	Conf.	Prezzo
841085	20	4	12	1,20 €

**GANCIO POLO ORO IN BLISTER**

DIESE



Cod.	mm	Pz	Conf.	Prezzo
841086	20	4	12	1,20 €

**GANCIO X PIENO IN BLISTER**

DIESE



Cod.	Descrizione	Pz	Conf.	Prezzo
841100	n° 3	4	12	1,20 €

**GANCIO TIPO BLITZ TRASPARENTE IN BLISTER**

DIESE



Cod.	Pz	Conf.	Prezzo
841090	20	12	1,04 €

**RAMPINO CON STOP IN BLISTER**

DIESE



Cod.	Descrizione	Pz	Conf.	Prezzo
841115	con stop	10	12	0,98 €

**GANCIO APPENDITUTTO IN NYLON**

SIM



Cod.	Pz	Conf.	Prezzo
S1192	10	60	2,10 €

**RAMPINO CON STOP**

DIESE



Cod.	Pz	Conf.	Prezzo
841116	10	30	0,73 €

**GANCI X**

DIESE



Cod.	Descrizione	Pz	Conf.	Prezzo
841094	n° 2	6	12	1,04 €

**PUNTINE DA DISEGNO**

DIESE



Cod.	Colore	Pz	Conf.	Prezzo
841105	bianche	70	30	0,91 €
841106	blu	70	30	0,91 €
841107	assortite	70	30	0,91 €
841108	gialle	70	30	0,91 €
841110	nere	70	30	0,91 €
841111	rosse	70	30	0,91 €
841112	verdi	70	30	0,91 €

**GANCIO X BLISTER**

DIESE



Cod.	Descrizione	Pz	Conf.	Prezzo
841095	n° 0	10	12	1,20 €
001837	n° 1	10	30	0,54 €
841094	n° 2	10	12	1,04 €

**GANCIO X IN BLISTER**

DIESE



Cod.	Descrizione	Pz	Conf.	Prezzo
841097	n° 3	5	12	1,20 €

**ANELLO TENDA CROMO BLISTER**

DIESE



Cod.	Pz	Conf.	Prezzo
841120	6	12	3,62 €

**ANELLO TENDA IN FERRO BATTUTO BLISTER** **DIEESE**



Cod.	Pz	Conf.	Prezzo
841121	6	12	3,62 €

**ANELLO TENDA OTTONE SPAZZOLATO BLISTER** **DIEESE**



Cod.	Pz	Conf.	Prezzo
841123	6	12	5,21 €

**ANELLO TENDA RAME SPAZZOLATO IN BLISTER** **DIEESE**



Cod.	Pz	Conf.	Prezzo
841124	6	12	5,21 €

**GANCIO NYLON QUADRI TURBOFIX 3 PUNTE**



**GEKO**

Cod.	Pz	Conf.	Prezzo
797500	10	60	1,49 €

**GANCIO NYLON QUADRI TURBOFIX 1 PUNTA**



**GEKO**

Cod.	Pz	Conf.	Prezzo
797505	20	60	1,49 €

**GANCIO ADESIVO BRIS METALLO BIANCO** **DIEESE**



Cod.	Ø mm	Conf.	Prezzo
841125	25	100	0,58 €

**GANCIO ADESIVO BRIS METALLO BIANCO IN BLISTER** **DIEESE**



Cod.	Ø mm	Pz	Conf.	Prezzo
841144	25	2	6	0,98 €
841137	25	4	6	0,98 €

**GANCIO ADESIVO BRIS METALLO BRONZO** **DIEESE**



Cod.	Ø mm	Conf.	Prezzo
841127	25	100	0,58 €

**GANCIO ADESIVO BRIS METALLO BRONZO IN BLISTER** **DIEESE**



Cod.	Ø mm	Pz	Conf.	Prezzo
841133	25	2	6	0,98 €

**GANCIO ADESIVO BRIS METALLO CROMO** **DIEESE**



Cod.	Ø mm	Conf.	Prezzo
841128	25	100	0,58 €

**GANCIO ADESIVO BRIS METALLO CROMO IN BLISTER** **DIEESE**



Cod.	Ø mm	Pz	Conf.	Prezzo
841132	25	2	6	0,96 €



**GANCIO ADESIVO BRIS METALLO ORO**



Cod.	Ø mm	Conf.	Prezzo
841130	25	100	0,58 €

**GANCIO ADESIVO BRIS METALLO ORO IN BLISTER**



Cod.	Ø mm	Pz	Conf.	Prezzo
841131	25	4	20	2,88 €

**GANCI PER BRIS METALLO IN BLISTER**



Cod.	Colore	Pz	Conf.	Prezzo
841135	bianco	4	12	1,04 €

**GANCI PER BRIS METALLO OX BLISTER**



Cod.	Pz	Conf.	Prezzo
841136	4	12	1,04 €

**GANCIO BRIS PLASTICATO**



Cod.	Colore	Pz	Conf.	Prezzo
841140	bianco	100	1	11,00 €

**GANCIO BRIS PLASTICATO**



Cod.	Colore	Pz	Conf.	Prezzo
841141	marrone	100	1	11,00 €

**GANCIO BRIS PLASTICATO OX**



Cod.	Pz	Conf.	Prezzo
841142	100	1	11,00 €

**GANCIO BRIS PLASTICATO OX IN BLISTER**



Cod.	Pz	Conf.	Prezzo
841143	6	6	0,98 €

**GUAINA SPIRALINO + ACCESSORI**



Cod.	mt	Conf.	Prezzo
841145	50	50	0,45 €

**GUIDA TENDE A MOLLA ECO**

Colore bianco.



Cod.	cm	Pz	Conf.	Prezzo
007404	40	2	1	1,48 €
007405	50	2	1	1,56 €
007406	60	2	1	1,70 €

**GUIDA PER TENDE ESTENSIBILE TONDY UNIVERSALE CP**



Cod.	mm	Colore	Conf.	Prezzo
841150	27/36	bianco	10	2,66 €
841151	36/60	bianco	10	3,34 €
841152	63/110	bianco	10	4,76 €

**GUIDA TONDY CROMO UNIVERSALE CP**



Cod.	mm	Conf.	Prezzo
841153	27/36	10	2,92 €
841154	36/60	10	4,13 €
841155	63/110	10	6,03 €

**GUIDA TONDY ORO UNIVERSALE CP**

DIESE



Cod.	mm	Conf.	Prezzo
841156	27/36	10	2,92 €
841157	36/60	10	4,13 €
841158	63/110	10	6,03 €

**GUIDA DUCHESSA CP**

DIESE



Cod.	mm	Colore	Conf.	Prezzo
841176	27/36	oro	10	2,97 €
841177	36/60	oro	10	4,21 €
841178	63/110	oro	10	6,14 €

**GUIDA ALLUMINIO ORO PIATTO CP**

DIESE



Cod.	cm	Conf.	Prezzo
841160	27/40	20	1,85 €
841161	39/60	20	2,27 €
841162	55/90	10	2,97 €
841163	87/150	10	4,46 €

**TERMOMETRO LEGNO GANCIO**

DIESE



Cod.	Gancio	Conf.	Prezzo
841185	bronzo	1	6,65 €
841186	oro	1	6,65 €

**GUIDA TENDA PIATTY CP**

DIESE



Cod.	cm	Colore	Conf.	Prezzo
841165	27/40	bianca	10	1,08 €
841166	39/60	bianca	10	1,21 €
841167	55/90	bianca	10	1,52 €
841168	87/150	bianca	10	1,98 €

**FERMATOVAGLIE**

DIESE



Cod.	mm	Colore	Conf.	Prezzo
841190	40x50	nichelato	50	0,54 €
001361	40x50	bianco	50	0,61 €

**GUIDA DUCHESSA CP**

DIESE



Cod.	mm	Colore	Conf.	Prezzo
841170	27/36	b/oro	10	2,97 €
841171	36/60	b/oro	10	4,21 €
841172	63/110	b/oro	10	6,14 €

**FERMATOVAGLIE GRANDE**

DIESE



Cod.	mm	Colore	Conf.	Prezzo
841191	60x65	nichelato	30	0,74 €

**GUIDA DUCHESSA CP**

DIESE



Cod.	mm	Colore	Conf.	Prezzo
841173	27/36	cromo	10	2,97 €
841174	36/60	cromo	10	4,21 €
841175	63/110	cromo	10	6,14 €

**MOLLE APPENDIPIATTI**

DIESE



Cod.	Varie	Conf.	Prezzo
841195	n° 1	10	1,28 €
841196	n° 2	10	1,30 €
841197	n° 3	10	1,40 €

**FERMAPORTE BIRILLO IN BLISTER**

DIESE



Cod.	Colore	Pz	Conf.	Prezzo
841210	marrone	2	12	1,04 €

**FERMAPORTE BIRILLO IN BLISTER**

DIESE



Cod.	Colore	Pz	Conf.	Prezzo
841211	trasparente	2	12	1,04 €

**FERMAPORTE TRAPEZIO IN BLISTER**

DIESE



Cod.	Colore	Pz	Conf.	Prezzo
841212	bianco	4	12	0,98 €
841214	marrone	4	12	1,04 €

**FERMAPORTE TRAPEZIO**

DIESE



Cod.	Colore	Pz	Conf.	Prezzo
007297	bianco	100	1	0,17 €
841213	marrone	100	1	17,25 €

**GANCIO OVALE MEDIO ASSORTITO**

DIESE



Cod.	mm	Pz	Conf.	Prezzo
841217	55	100	1	28,50 €

**METALGANCIO 1P**

DIESE



Cod.	Colore	Pz	Conf.	Prezzo
841220	bianco	100	1	23,70 €
841221	marrone	100	1	23,70 €

**SUPERGANCIO**

DIESE



Cod.	Colore	Pz	Conf.	Prezzo
841225	bianco	25	1	16,25 €
841227	marrone	25	1	16,25 €

**GANCIO APPENDI ASCIUGAMANO**

In acciaio inossidabile satinato. Con biadesivo premontato sul retro. Ideale per appendere presine, strofinacci, utensili da cucina.



Cod.	mm	Descrizione	Conf.	Prezzo
063252	40x13	gancio piccolo	200	0,24 €
063253	60x25	gancio grande	100	0,33 €

**GANCIO SMERALDO BLISTER**

DIESE



Cod.	Colore	Pz	Conf.	Prezzo
841230	bianco	2	6	3,84 €
841231	cromo	2	6	3,84 €
841232	oro	2	6	3,84 €
841233	rame	2	6	3,84 €

**GANCIO A S IN BLISTER**

DIESE



Cod.	mm	Colore	Pz	Conf.	Prezzo
841346	52	ferro battuto	4	12	2,32 €
841348	52	ottone spazzolato	4	12	2,32 €
841349	52	rame spazzolato	4	12	2,32 €

**VENTOSA CON GANCIO IN PLASTICA**

DIESE



Cod.	mm	Tipo	Conf.	Prezzo
841350	60	alpina	25	1,27 €
841352	65	tenax	20	1,36 €

**VENTOSA CON GANCIO FILETTATO**

DIESE



Cod.	mm	Conf.	Prezzo
841351	40	100	0,27 €

**GANCIO LEGNO 2P**

DIESE



Cod.	Colore	Conf.	Prezzo
841236	noce/bronzo	8	4,42 €

**GANCIO LEGNO 3P**

DIESE



Cod.	Colore	Conf.	Prezzo
841238	noce/bronzo	6	6,17 €

**PORTABITI LADY**

DIESE



Cod.	Colore	Conf.	Prezzo
841245	bianco	8	2,41 €
841246	bronzo	8	3,05 €
841247	cromo	8	3,05 €
841248	ferro battuto	8	2,41 €
841250	nero	8	2,41 €
841251	oro	8	3,05 €
841252	rame	8	3,05 €

**PORTABITI SEVEN IN LEGNO**

DIESE



Cod.	Colore	Conf.	Prezzo
841240	bianco	2	11,00 €
841241	frassino	2	11,00 €
841242	noce	2	11,00 €

**TAPPO COPRIFORO**

DIESE



Cod.	Colore	Conf.	Prezzo
841300	bianco	10	1,09 €
841301	cromato	10	1,09 €

**ANTIURTO MANIGLIA 1 FORO**

DIESE



Cod.	Pz	Conf.	Prezzo
017817	100	1	0,21 €

**ANTIURTO MANIGLIA**

DIESE



Cod.	mm	Conf.	Prezzo
841310	200x130	100	0,12 €

**ANTIURTO MANIGLIA IN BLISTER**

DIESE



Cod.	mm	Pz	Conf.	Prezzo
841311	200x130	4	12	0,98 €

**CINTURINO ANTIURTO**

DIESE



Cod.	mm	Conf.	Prezzo
841315	60x140	60	0,37 €

**PARASPIGOLO ANGOLARE ADESIVO**

DIESE



Cod.	mm	Colore	PZ	Conf.	Prezzo
841343	33x33	trasparente	-	50	0,56 €
841344	33x33	trasparente	2	6	1,04 €

## GOMMINI PER SEDIE CONICI



DIESE

Cod.	mm	Colore	Pz	Conf.	Prezzo
841325	25	bianco	4	30	0,89 €
841326	25	nero	4	30	0,89 €

## GOMMINI PER SEDIE IN BLISTER



DIESE

Cod.	mm	Colore	Pz	Conf.	Prezzo
841330	25	bianco	8	12	1,04 €
841331	25	nero	8	12	1,04 €

## TAPPO SOTTOSEDIA INTERNO



Cod.	mm	Conf.	Prezzo
052627	18	200	0,05 €
052628	20	200	0,06 €
052629	22	200	0,07 €
052630	25	200	0,09 €
052631	28	200	0,13 €
052632	30	200	0,14 €
052633	35	200	0,19 €
052634	40	200	0,23 €

## TAPPO PASSACAPO

In plastica.



Cod.	Ø mm	colore	Conf.	Prezzo
052657	60	bianco	50	1,15 €
052658	80	bianco	50	0,97 €
052659	60	marrone	50	1,15 €
052660	80	marrone	50	1,22 €
052661	60	nero	50	1,22 €
052662	80	nero	50	1,22 €

## PARACOLPO MORBIDO ADESIVO



DIESE

Cod.	Ø mm	Pz	Conf.	Prezzo
841335	10x3	50	30	0,99 €

## FELTRINI TONDI



Cod.	Colore	mm	Pz	Conf.	Prezzo
852000	bianco	18	12	50	0,25 €
852002	bianco	22	10	50	0,25 €
852004	bianco	24	8	50	0,25 €
852006	bianco	26	8	50	0,25 €
852008	bianco	32	4	50	0,25 €
852010	bianco	40	2	50	0,25 €
852011	bianco	50	2	50	0,25 €
852012	marrone	18	12	50	0,25 €
852014	marrone	22	10	50	0,25 €
852016	marrone	24	8	50	0,25 €
852018	marrone	26	8	50	0,25 €
852019	marrone	28	6	50	0,25 €
8520195	marrone	30	6	50	0,25 €
852020	marrone	32	4	50	0,25 €
852022	marrone	40	2	50	0,25 €
852024	marrone	50	2	50	0,25 €

## FELTRINI QUADRATI



Cod.	Colore	mm	Pz	Conf.	Prezzo
852030	bianco	20x20	10	50	0,25 €
852032	bianco	25x25	8	50	0,25 €
852034	bianco	30x30	6	50	0,25 €
852036	bianco	40x40	2	50	0,25 €
852038	marrone	20x20	10	50	0,25 €
852040	marrone	25x25	8	50	0,25 €
852042	marrone	30x30	6	50	0,25 €
852044	marrone	40x40	2	50	0,25 €

## FELTRINI RETTANGOLARI



Cod.	Colore	mm	Pz	Conf.	Prezzo
852050	bianco	25x50	1	50	0,25 €
852052	bianco	50x100	1	50	0,25 €
841322	bianco	100x100	1	50	17,20 €
852054	marrone	25x50	1	50	0,25 €
852056	marrone	50x100	1	50	0,25 €
852057	marrone	100x100	1	50	0,25 €



**FLESSIBILE PER DOCCIA**

Aggraffatura doppia, dado F1/2 conico e F1/2 normale zigrinato.

BL17800025  
BL17800030



Cod.	Attacco cm	Conf.	Prezzo
<b>RB8820</b>	150	1	5,46 €
<b>RB8825</b>	200	1	7,26 €

**FLESSIBILE PER DOCCIA**

Aggraffatura doppia, dado F1/2 conico e F1/2 normale zigrinato. Alta qualità.



Cod.	Attacco cm	Conf.	Prezzo
<b>RB9030</b>	150	1	9,44 €
<b>RB9035</b>	200	1	11,70 €

**RICAMBIO PER FLESSIBILE**

Per miscelatori livello cucina o estraibili.

BL17800070



Cod.	Attacco	cm	Conf.	Prezzo
<b>PI780021</b>	M15A x F1/2 conico	150	10	11,40 €

**LACCIO DOCCIA**

In PVC bianco antitorsione. In blister.



Cod.	L cm	Ø mm	Conf.	Prezzo
<b>PI780032</b>	150	14	20	12,05 €

**FLESSIBILE DOCCIA**

Flessibile in doccia in Biflex spiralato colore cromo/bianco, dado F1/2 conico liscio con OR F1/2 normale zincato.

BL17800060



Cod.	cm	Conf.	Prezzo
<b>PI780042</b>	150	10	6,76 €

**SALISCENDI PER DOCCIA QUARZO**

Cromato. In blister.



Cod.	Descrizione	Conf.	Prezzo
<b>PI780100</b>	doccetta monofunzione	10	23,70 €

**SALISCENDI PER DOCCIA TOPAZIO**

Laccio doccia in acciaio doppia aggraffatura 150 cm. Asta H 60 cm - Ø 22 mm. Doccetta H 25 cm - Ø 10 cm. In blister.



Cod.	Descrizione	Conf.	Prezzo
<b>PI780103</b>	doccetta 5 funzioni	10	33,50 €

**SALISCENDI PER DOCCIA AVORIO**

Laccio doccia in acciaio doppia aggraffatura 150 cm. Asta H 67 cm - Ø 30 mm. Doccetta H 27 cm - Ø 12 cm. In blister.



Cod.	Descrizione	Conf.	Prezzo
<b>PI780105</b>	doccetta 5 funzioni	10	48,90 €

**SALISCENDI PER DOCCIA EXTRA**

Interasse regolabile. Laccio doccia in acciaio doppia aggraffatura 150 cm. Asta regolabile H 75 cm - Ø 22 mm. Doccetta H 25 cm - Ø 10 cm. In blister.



Cod.	Descrizione	Conf.	Prezzo
<b>RB7010</b>	doccetta 5 funzioni	24	39,20 €

### ASTA PER SALISCENDI

Con portasapone. In blister.



Cod.	H cm	Ø cm	Conf.	Prezzo
PI780122	60	22	10	21,35 €

### RICAMBIO PORTASAPONE



Cod.	Descrizione	Conf.	Prezzo
PI780140	ricambio portasapone	10	5,85 €

### SCORREVOLE RICAMBIO PER SALISCENDI

Per mod. Giada, Gemma, Smeraldo. (315LN-315S-315LG).



Cod.	Ø mm	Conf.	Prezzo
PI780150	25	10	5,36 €

### SCORREVOLE RICAMBIO PER SALISCENDI

Per mod. Opale, Turchese. (315QN e 315FN).



Cod.	Ø mm	Conf.	Prezzo
PI780155	22	10	3,73 €

### DOCCETTA MONO FUNZIONE QUARZO

In ABS cromo. In blister.



Cod.	H cm	Ø mm	Conf.	Prezzo
BL17800105	20	7	10	7,56 €

### DOCCETTA OTTO FUNZIONI TURCHESE

In ABS cromo. In blister.



Cod.	H cm	Ø mm	Conf.	Prezzo
BL17800125	22	8	20	10,90 €

### DOCCETTA CINQUE FUNZIONI TOPAZIO

In ABS cromo/satinato. In blister.



Cod.	H cm	Ø mm	Conf.	Prezzo
BL17800145	25	10	20	14,55 €

### DOCCETTA CINQUE FUNZIONI AVORIO

In ABS cromo. In blister.



Cod.	H cm	Ø mm	Conf.	Prezzo
BL17800135	27	12	20	19,60 €

### DOCCETTA TRE FUNZIONI GEMMA

In ABS cromo con supporto. In blister.



Cod.	H cm	Ø mm	Conf.	Prezzo
BL17800165	26	16	20	19,90 €

### DOCGETTA CINQUE FUNZIONI MAXI

Risparmio idrico del 40%. In blister.



Cod.	H cm	Ø cm	Conf.	Prezzo
68910090	25	9,2	20	14,00 €

### DOCGETTA

BL17800175



Cod.	Descrizione	Conf.	Prezzo
PI780245	per gruppi vasca normale	10	7,08 €

### DOCGETTA CURVA

BL17800180



Cod.	Descrizione	Conf.	Prezzo
PI780250	per duplex normale	10	8,30 €

### DOCGETTA PESANTE

Cromata. Per miscelatori lavello cucina estraibili.

BL17800190



Cod.	Descrizione	Conf.	Prezzo
PI780260	cromata	5	9,06 €

### SOFFIONE DOCCIA UN GETTO

In ABS cromato e satinato. In blister.



Cod.	Ø cm	Conf.	Prezzo
PI780270	10	24	12,60 €

### SOFFIONE DOCCIA MONOGETTO

In metallo cromato con anticalcare.

BL17800205



Cod.	Descrizione	Conf.	Prezzo
PI780280	in metallo cromato	10	11,70 €

### SOFFIONE DOCCIA MONOGETTO

In ABS cromo anticalcare. Ugelli in caucciù. In blister.



Cod.	Ø cm	Conf.	Prezzo
PI780290	16	10	13,35 €

### SOFFIONE DOCCIA MONOGETTO

In ABS cromo anticalcare. Ugelli in caucciù. In blister.



Cod.	Ø cm	Conf.	Prezzo
RB7120	22,5	10	32,00 €

### SOFFIONE DOCCIA MERCURY

In ABS.

BL17800225



Cod.	Descrizione	Conf.	Prezzo
PI780300	cromo/nero	10	6,30 €

### SOFFIONE DOCCIA CON SNODO

In lastra di ottone cromato.

BL17800150



Cod.	Descrizione	Conf.	Prezzo
PI780315	con snodo	10	11,10 €

### CURVETTA PER SALISCENDI

In ottone cromato con rosone.

BL17800240



Cod.	Misura	Conf.	Prezzo
RB8850	1/2 M x 1/2 M	20	5,19 €

**SUPPORTO ESTERNO**

BL17800245  
BL17800075



CART PICC

Cod.	Descrizione	Conf.	Prezzo
PI780450	per doccetta duplex in ottone	10	7,08 €
PI780451	per doccetta attacco conico	10	6,76 €

**BRACCIO DOCCIA FUSO MEDIO**

BL17800160



PLAC

Cod.	cm	Conf.	Prezzo
PI780325	1/2x20	10	7,67 €

**BRACCIO DOCCIA LEGGERO FISSO**

Senza rosone.

BL17800155



CART PICC

Cod.	cm	Conf.	Prezzo
PI780320	1/2x30	10	10,45 €

**MISCELATORE MONOCOMANDO LAVABO 1" 1/4 SERIE FLAVIA**

FDA



MADE IN ITALY

Cod.	Descrizione	Conf.	Prezzo
PI780550	per lavabo	1	77,10 €

**MISCELATORE MONOCOMANDO BIDET 1" 1/4 SERIE FLAVIA**

FDA



MADE IN ITALY

Cod.	Descrizione	Conf.	Prezzo
PI780555	per bidet	1	71,40 €

**MISCELATORE MONOCOMANDO VASCA FLEX E DOCCETTA SERIE FLAVIA**

FDA



MADE IN ITALY

Cod.	Descrizione	cm	Conf.	Prezzo
PI780560	per vasca flex e doccetta	120	1	106,50 €

**MISCELATORE DOCCIA DA ESTERNO SERIE FLAVIA**

FDA

Solo doccia senza accessori.



MADE IN ITALY

Cod.	Descrizione	Conf.	Prezzo
PI780558	per doccia da esterno	1	75,50 €

**MISCELATORE DOCCIA DA INCASSO SERIE FLAVIA**

FDA



MADE IN ITALY

Cod.	Descrizione	Conf.	Prezzo
PI780565	per doccia da incasso	1	47,90 €

**MISCELATORE LAVELLO LATERALE CON CANNA ALTA E OVALE SERIE FLAVIA**

FDA



MADE IN ITALY

Cod.	Descrizione	Conf.	Prezzo
PI780570	per lavello canna alta e ovale	1	73,70 €

**MISCELATORE MONOCOMANDO LAVELLO MONOFORO CON BOCCA GIREVOLE SERIE FLAVIA**

FDA



MADE IN ITALY

Cod.	Descrizione	Conf.	Prezzo
PI780575	per lavello bocca girevole	1	60,30 €

**MISCELATORE MONOCOMANDO LAVELLO A MURO CON CANNA A S SERIE FLAVIA**



Cod.	Descrizione	Conf.	Prezzo
PI780580	per lavello canna a S	1	76,30 €

**MISCELATORE BIDET SALTARELLO**



Miscelatore monocomando per bidet, con scarico saltarello in ottone.



Cod.	Attacco	Conf.	Prezzo
063064	1" 1/4	1	59,40 €

**MISCELATORE MONOCOMANDO PER LAVABO SERIE EUROPA**



Ottone cromato. Con flessibile sottolavandino e piletta.



Cod.	Descrizione	Conf.	Prezzo
RB3001	per lavello	24	44,10 €

**MISCELATORE MONOCOMANDO PER VASCA SERIE EUROPA**



Ottone cromato con duplex. Con doccetta, supporto e flessibile.



Cod.	Descrizione	Conf.	Prezzo
RB3010	per vasca	24	52,30 €

**MISCELATORE MONOCOMANDO PER BIDET SERIE EUROPA**



Ottone cromato. Con flessibile sottolavandino e piletta.



Cod.	Descrizione	Conf.	Prezzo
RB3005	per bidet	24	44,80 €

**MISCELATORE DOCCIA DA INCASSO**



Miscelatore monocomando per doccia da incasso.



Cod.	Descrizione	Conf.	Prezzo
063065	per doccia	1	30,00 €

**MISCELATORE LAVABO SALTARELLO**



Miscelatore monocomando per lavabo, con scarico saltarello in ottone.



Cod.	Attacco	Conf.	Prezzo
063063	1" 1/4	1	48,00 €

**MISCELATORE PER DOCCIA DA INCASSO SERIE EUROPA**



Ottone cromato.



Cod.	Descrizione	Conf.	Prezzo
RB3022	per doccia	24	30,90 €



**MISCELATORE LAVELLO  
CANNA IN GOMMA**

Miscelatore monocomando per lavello con canna orientabile in gomma colorata.



Cod.	Colore	Conf.	Prezzo
063058	bianco	1	66,20 €

**MISCELATORE PER LAVELLO DA CUCINA  
SERIE EUROPA**



Cod.	Descrizione	Conf.	Prezzo
RB5030	per lavello cucina	24	42,40 €

**MISCELATORE LAVELLO  
CANNA IN GOMMA**

Miscelatore monocomando per lavello con canna orientabile in gomma colorata.



Cod.	Colore	Conf.	Prezzo
063059	nero	1	66,20 €

**CARTUCCIA PER MISCELATORE**

BL17800255  
BL17800260



BL5



Cod.	Descrizione	Ø mm	Conf.	Prezzo
PI780600	senza distribuzione	40	1	9,14 €
PI780605	con distribuzione	40	1	9,14 €

**MISCELATORE LAVELLO  
CANNA IN GOMMA**

Miscelatore monocomando per lavello con canna orientabile in gomma colorata.



Cod.	Colore	Conf.	Prezzo
063060	grigio	1	66,20 €

**GRUPPO LAVABO CON SCARICO  
AUTOMATICO 1" 1/4  
SERIE TRADIZIONALE**



Cod.	Descrizione	Conf.	Prezzo
PI780515	batteria lavabo	1	90,80 €

**MISCELATORE PER LAVELLO MONOFORO  
CANNA ALTA SERIE EUROPA**

Con flessibile sottolavandino.



Cod.	Descrizione	Conf.	Prezzo
RB5045	per lavello canna alta	24	42,50 €

**GRUPPO BIDET CON SCARICO  
AUTOMATICO 1" 1/4  
SERIE TRADIZIONALE**



Cod.	Descrizione	Conf.	Prezzo
PI780520	batteria bidet	1	54,20 €

**GRUPPO VASCA CON DOCCIA E FLESSIBILE  
SERIE TRADIZIONALE**



Cod.	Descrizione	cm	Conf.	Prezzo
PI780510	gruppo vasca	120-150	1	82,60 €

**RUBINETTO CROMATO SNODO PESANTE E  
CANNA A S SERIE TRADIZIONALE**

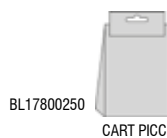

Cod.	Descrizione	Conf.	Prezzo
PI780585	snodo a S	6	21,00 €

**GRUPPO LAVELLO MONOFORO  
CANNA A J  
SERIE TRADIZIONALE**



Cod.	Descrizione	Conf.	Prezzo
PI780500	per lavello canna a J	1	50,20 €

**CANNA A SNODO**

Attacco universale da 3/4.

BL17400005  
BL17400010



Cod.	cm	Conf.	Prezzo
PI740000	20	10	10,60 €
PI740005	25	10	11,05 €

**GRUPPO LAVELLO A PARETE CON CANNA A S  
SERIE TRADIZIONALE**



Cod.	Descrizione	Conf.	Prezzo
PI780505	per lavello canna a S	1	52,20 €

**CANNA MOD. JOTA**

BL17400015



Cod.	Attacco	Conf.	Prezzo
PI740010	universale da 3/4	10	10,15 €

**KIT VITONI UNIVERSALI  
PER RUBINETTI**



Cod.	Pz	Conf.	Prezzo
PI180035	5	1	17,20 €

**CANNA PONTE**

Attacco universale da 3/4.

BL17400020  
BL17400025



Cod.	cm	Conf.	Prezzo
PI740015	20	10	11,20 €
PI740020	25	10	11,85 €

**AERATORE PER RUBINETTI**



Cod.	Tipo	Conf.	Prezzo
841260	F 22x1	30	0,28 €
841261	M 24X1	30	0,45 €

**AERATORE FEMMINA PER RUBINETTI**

In ottone cromato con filtro.

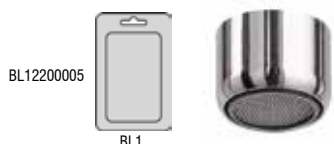

Cod.	Attacco	Conf.	Prezzo
PI220000	22x1	10	0,99 €

**AERATORE MASCHIO PER RUBINETTI**

In ottone cromato con filtro.



Cod.	Attacco	Conf.	Prezzo
PI220005	24x1	10	0,91 €

**AERATORE MASCHIO PER RUBINETTI**

In ottone cromato con filtro.



Cod.	Attacco	Conf.	Prezzo
PI220010	28x1	10	1,44 €

**AERATORE MINIMALISTA PER RUBINETTI**



Cod.	Attacco	Conf.	Prezzo
PI220018	F Ø 16	10	2,04 €
PI220019	M Ø 18	10	2,03 €

**AERATORE A SNODO M PER BIDET**

In ottone cromato.



Cod.	Attacco	Conf.	Prezzo
PI220015	Ø 24	10	4,19 €

**KIT AERATORE**



Cod.	Descrizione	Conf.	Prezzo
BL12200040	4 pz Ø 22	50	3,43 €
BL12200050	3 pz Ø 22 + 1 pz Ø28	100	2,94 €

**INTERNO PER AERATORE IN PLASTICA**



Cod.	Attacco	Conf.	Prezzo
PI220020	Ø 22/24	100	0,74 €
PI220022	Ø 28	100	0,88 €

**INTERNO PER AERATORE IN PLASTICA**



Cod.	Descrizione	Attacco	Conf.	Prezzo
PI220025	limitatore portata 60 lt/min	Ø 22/24	50	1,05 €

**INTERNO PER AERATORE**

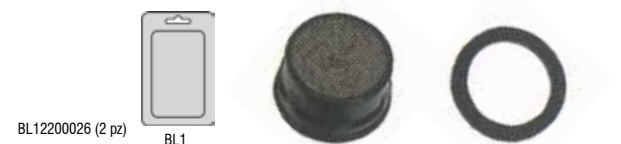

Cod.	Attacco	Conf.	Prezzo
PI220026	Ø 22/24	10	0,42 €

**RIDUZIONE IN OTTONE CROMATO PER AERATORE**



Cod.	Attacco	Conf.	Prezzo
PI220029	M24 x M22	25	2,00 €

**RIDUZIONE PER AERATORE**

In ottone cromato per attacco flex doccia. Adatto per mix-rub con attacco maschio.

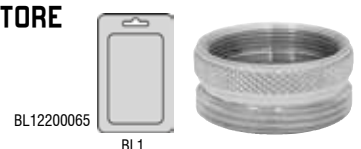

Cod.	Attacco	Conf.	Prezzo
PI220030	F22 x M1/2	25	2,46 €

**RIDUZIONE PER AERATORE**

In ottone cromato per attacco flex doccia. Adatto per mix-rub con attacco maschio.

BL12200070

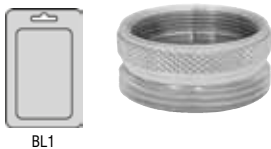

BL1

Cod.	Attacco	Conf.	Prezzo
PI220035	F22 x M3/4	25	2,76 €

**RIDUZIONE IN OTTONE CROMATO PER AERATORE**

Per attacco flex doccia. Adatto per mix-rub con attacco maschio.

BL12200073



BL1

Cod.	Attacco	Conf.	Prezzo
PI220039	M24 x M1/2	25	3,53 €

**RIDUZIONE IN OTTONE PER RUBINETTI**

In ottone giallo.

BL17800080



BL1

Cod.	Attacco	Conf.	Prezzo
PI550010	3/8x1/2	50	1,10 €

**ROMPIGETTO AERATORE/DOCCETTA**

Con snodo cromato.

BL12200075



BL3

Cod.	Attacco	Conf.	Prezzo
PI220040	F22	10	3,22 €

**ROMPIGETTO SIRIUS CROMATO**



Cod.	Descrizione	Filetto F	Filetto M	Conf.	Prezzo
PI220270	nero	22x1M	24x1M	25	4,34 €

**ROMPIGETTO SIRIUS CROMATO**



Con snodo ottone.



Cod.	Descrizione	Filetto F	Filetto M	Conf.	Prezzo
PI220280	nero	22x1M	24x1M	30	6,16 €

**ROMPIGETTO SIRIUS CROMATO**



Con doppio snodo e ghiera in ottone. Economizzatore incorporato.



Cod.	Descrizione	Filetto F	Filetto M	Conf.	Prezzo
PI220290	nero	22x1F	24x1M	30	6,95 €

**ROMPIGETTO AERATORE CROMATO**



Con doppio snodo. In blister.



Cod.	Descrizione	Filetto F	Filetto M	Conf.	Prezzo
PI220200	bianco	22x1M	24x1M	30	5,68 €

**ROMPIGETTO AERATORE DOCCETTA CROMATO CON SNODO**



Per rubinetti senza filettatura sino a Ø 20 mm. In blister.



Cod.	Descrizione	Conf.	Prezzo
PI220210	bianco/nero	20	6,10 €

**ROMPIGETTO AERATORE DOCCETTA CROMATO**



Per rubinetti senza filettatura sino a Ø 20 mm. In blister.



Cod.	Descrizione	Conf.	Prezzo
PI220220	bianco/nero	30	5,01 €

**CANNUCCIA ROMPIGETTO CON AERATORE DOCCETTA CROMATO**



Per rubinetti senza filettatura sino a Ø 20 mm. Cannuccia rompigetto da 15 cm. In blister.



Cod.	Descrizione	Conf.	Prezzo
PI220230	bianco/nero	25	5,39 €

**CANNUCCIA ROMPIGETTO SIRIUS BIANCA** SIROFLEX

In blister.



Cod.	Descrizione	cm	Filetto F	Conf.	Prezzo
PI220250	ghiera in ottone	14	22x1M	20	6,95 €

**CANNUCCIA ROMPIGETTO SIRIUS EXTRA** SIROFLEX

In blister.



Cod.	Descrizione	cm	Filetto F	Conf.	Prezzo
PI220260	ghiera in ottone	14	22x1M	20	7,27 €

**CANNUCCIA FLESSIBILE TIPO LUSO** SIROFLEX

Integralmente in ottone cromato, doppia aggraffatura e dotata di rompigetto Sirius cromato/nero. Ghiera con filetto F 22x1M. In blister.

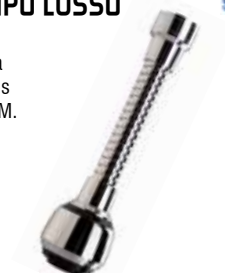

Cod.	Descrizione	cm	Conf.	Prezzo
PI220240	ottone cromato	14	20	11,75 €

**CANNUCCIA CROMATA**

Per rubinetti con filettatura femmina 22. In blister.

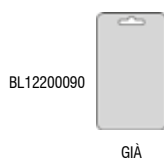

BL12200090

GIÀ



Cod.	Descrizione	Conf.	Prezzo
BL12200090	aeratore/doccetta	10	5,23 €

**GHIERA ABS CROMATA PER FORO TROPPO PIENO**



BL12200350  
BL12200351  
BL12200352

BL1

Cod.	Ø mm	Conf.	Prezzo
PI310000	19	10	0,69 €
PI310001	24	10	0,69 €
PI310002	28	10	0,77 €

**SALTARELLO LEGGERO CROMATO**



Cod.	mm	Tipo	Conf.	Prezzo
841280	36,5	bidet	10	1,32 €
841281	39,5	lavabo	10	1,32 €

**TAPPO SALTARELLO PESANTE CROMATO**

Per piletta lavabo/bidet.

BL12200100  
BL12200105



BL3/BL5



Cod.	Descrizione	Attacco	Conf.	Prezzo
PI220100	standard	1" Ø 36	20	3,70 €
PI220105	standard	1"1/4 Ø 39	20	3,69 €

**TAPPO SALTERELLO CROMATO**

Per piletta vasca.

BL12200110



BL5



Cod.	Descrizione	Attacco	Conf.	Prezzo
PI220110	standard	Ø 42	20	4,15 €

**COPRIFORO PESANTE**

BL12200115



BL5



Cod.	Descrizione	Conf.	Prezzo
PI220115	in ottone cromato	20	2,28 €



### TAPPO NERO CON PLACCA INOX E CATENA

Confezione a fasci da 25 pz.

BL12200117  
BL12200120  
BL12200125  
BL12200130  
BL12200135  
BL12200140



BL1



Cod.	Ø mm	Conf.	Prezzo
PI220119	27	25	2,10 €
PI220120	31	25	2,14 €
PI220122	40	25	2,22 €
PI220124	44	25	2,34 €
PI220126	47	25	2,43 €
PI220128	52	25	2,53 €

### TAPPO NERO CON MANIGLIA E PLACCA INOX

BL12200147



BL2



Cod.	Ø mm	Conf.	Prezzo
PI220145	52	25	1,11 €

### TAPPO NERO CON MANIGLIA

BL12200145



BL1



Cod.	Ø mm	Conf.	Prezzo
PI220140	52	50	0,54 €

### TAPPO SCARICO CON MANIGLIA



Cod.	Ø mm	Conf.	Prezzo
019598	52	25	1,14 €

### FILTRO IN PLASTICA

Per lavello e lavabo.

BL12200150  
BL12200155  
BL12200160



BL5



Cod.	Ø mm	Conf.	Prezzo
012158	31	50	0,21 €
008252	40	50	0,21 €
001358	50	50	0,20 €

### GRIGLIETTA CROMATA PER LAVABO

BL12200165



BL4



Cod.	Descrizione	Conf.	Prezzo
PI220160	in ABS	50	1,36 €

### GRIGLIA BASKET PER SECCHIAIO

BL12200010



PLAC



Cod.	Descrizione	Conf.	Prezzo
841275	in acciaio inox	10	2,57 €

### GRIGLIA GRANDE PER SECCHIAIO

BL17800220



PLAC



Cod.	Descrizione	Conf.	Prezzo
841277	in acciaio inox	25	0,64 €

### GRIGLIETTA PER LAVABO

BL12200170



BL4



Cod.	Descrizione	Conf.	Prezzo
841276	in acciaio inox	100	0,38 €

### ESPOSITORE TAPPO UNIVERSALE SCATTINO

BL12200098



CART PICC



Cod.	Pz	Conf.	Prezzo
PI220180	18	1	98,30 €

## TUBO FLESSIBILE IN TRECCIA

In acciaio inox. 7 fili - DN 10. Maschio e dado normale.



Cod.	Attacco	cm	Conf.	Prezzo
PI100000	M1/2 x F1/2	25	25	3,06 €
PI100001	M1/2 x F1/2	30	25	3,18 €
PI100002	M1/2 x F1/2	35	25	3,34 €
PI100003	M1/2 x F1/2	40	25	3,50 €
PI100005	M1/2 x F1/2	50	25	3,75 €
PI100015	M3/8 x F1/2	25	25	3,06 €
PI100016	M3/8 x F1/2	30	25	3,18 €
PI100017	M3/8 x F1/2	35	25	3,34 €
PI100020	M3/8 x F1/2	40	25	3,50 €
PI100025	M3/8 x F3/8	25	25	3,06 €
PI100026	M3/8 x F3/8	30	25	3,18 €
PI100027	M3/8 x F3/8	35	25	3,34 €
PI100028	M3/8 x F3/8	40	25	3,50 €
PI100030	M1/2 x F3/8	25	25	3,06 €
PI100031	M1/2 x F3/8	30	25	3,18 €
PI100032	M1/2 x F3/8	35	25	3,34 €
PI100035	M1/2 x F3/8	40	25	3,50 €
PI100045	F1/2 x F1/2	25	25	3,06 €
PI100046	F1/2 x F1/2	30	25	3,18 €
PI100047	F1/2 x F1/2	35	25	3,34 €
PI100050	F1/2 x F1/2	40	25	3,50 €
PI100055	F1/2 x F3/8	25	25	3,06 €
PI100056	F1/2 x F3/8	30	25	3,18 €
PI100057	F1/2 x F3/8	35	25	3,34 €
PI100060	F1/2 x F3/8	40	25	3,50 €
PI100071	F3/8 x F3/8	30	25	3,18 €
PI100075	F3/8 x F3/8	40	25	3,50 €

## TUBO FLESSIBILE IN TRECCIA

In acciaio Inox 8 fili - DN10. Maschietto pesante. Maschio biconico 3 pz, 3/8 x Ø10.



Cod.	Attacco	cm	Conf.	Prezzo
PI100100	M1/2 x BIC 10	35	25	3,53 €

## TUBO FLESSIBILE IN TRECCIA

In acciaio Inox. 7 fili - DN8. Maschietto dado normale.



Cod.	Attacco	cm	Conf.	Prezzo
PI100130	M10 x 1 mm x F3/8	35	25	3,15 €
PI100135	M10 x 1 mm x F1/2	35	25	3,15 €

## TUBO FLESSIBILE IN TRECCIA

In acciaio inox. 7 fili - DN 10. Maschio e dado normale.



Cod.	Attacco	cm	Conf.
BL11000005	M1/2 x F1/2	25	25
BL11000010	M1/2 x F1/2	30	25
BL11000015	M1/2 x F1/2	35	25
BL11000020	M1/2 x F1/2	40	25
BL11000025	M1/2 x F1/2	50	25
BL11000030	M3/8 x F1/2	25	25
BL11000035	M3/8 x F1/2	30	25
BL11000040	M3/8 x F1/2	35	25
BL11000045	M3/8 x F1/2	40	25
BL11000050	M3/8 x F3/8	25	25
BL11000055	M3/8 x F3/8	30	25
BL11000060	M3/8 x F3/8	35	25
BL11000065	M3/8 x F3/8	40	25
BL11000070	M1/2 x F3/8	25	25
BL11000075	M1/2 x F3/8	30	25
BL11000080	M1/2 x F3/8	35	25
BL11000085	M1/2 x F3/8	40	25
BL11000090	F1/2 x F1/2	25	25
BL11000095	F1/2 x F1/2	30	25
BL11000100	F1/2 x F1/2	35	25
BL11000105	F1/2 x F1/2	40	25
BL11000110	F1/2 x F3/8	25	25
BL11000115	F1/2 x F3/8	30	25
BL11000120	F1/2 x F3/8	35	25
BL11000125	F1/2 x F3/8	40	25
BL12200185	F3/8 x F3/8	30	25
BL12200190	F3/8 x F3/8	40	25

## TUBO FLESSIBILE PER AUTOCLAVE

In acciaio zincato.



Cod.	Attacco	cm	Conf.	Prezzo
PI100150	1/2	40	25	5,01 €
PI100151	1/2	60	25	6,15 €
PI100152	1/2	80	25	7,29 €
PI100155	3/4	40	25	8,42 €
PI100156	3/4	60	25	10,30 €
PI100157	3/4	80	25	12,20 €
PI100160	1"	40	25	12,55 €
PI100161	1"	60	25	14,40 €
PI100162	1"	80	25	16,80 €

**RACCORDO CROMATO A BICONO DOPPIO**

Completo di dado 3/8 svasato, ranella ottone fresata Ø 10 mm, ranella ottone piana Ø 10 mm, guarnizione gomma piana Ø 10 mm.

BL11000300



Cod.	Attacco	Conf.	Prezzo
PI100300	10x10 (3/8)	25	5,52 €

**RACCORDO CROMATO A BICONO FEMMINA**

Completo di dado 3/8 svasato, ranella ottone fresata Ø 10 mm, ranella ottone piana Ø 10 mm, guarnizione gomma piana Ø 10 mm.

BL11000310



Cod.	Attacco	Conf.	Prezzo
PI100365	F 1/2x3/8xØ10	25	2,92 €

**RACCORDO CROMATO A BICONO MASCHIO**

Completo di dado 3/8 svasato, ranella ottone fresata Ø 10 mm, ranella ottone piana Ø 10 mm, guarnizione gomma piana Ø 10 mm.

BL11000400  
BL11000410



Cod.	Attacco	Conf.	Prezzo
PI100400	M 3/8x3/8xØ10	25	2,91 €
PI100410	M 1/2x3/8xØ10	25	3,41 €

**RUBINETTO SOTTOLAVABO PESANTE**

A vitone in ottone stampato con filtro ispezionabile, con snodo, dado alto 3/8 x Ø 10 mm, completo di 3 pz, attacco muro 1/2.

BL11400005



Cod.	Attacco	Conf.	Prezzo
PI140000	1/2 x 3/8 - Ø 10	10	10,01 €

**RUBINETTO SOTTOLAVABO PESANTE A SFERA**

In ottone stampato con filtro ispezionabile con snodo, dado basso 3/8xØ10 mm completo 3 pz, attacco muro 1/2.

BL11400010

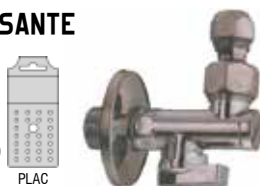

Cod.	Attacco	Conf.	Prezzo
RB5060	1/2x3/8 - Ø 10	10	8,56 €

**GUARNIZIONI PER RACCORDI IN BLISTER**

Contiene: 5 pz Ø 3/8"; 5 pz Ø 1/2"; 5 pz Ø 3/4"; 5 pz Ø 1"; 5 pz Ø 1 1/4".



Cod.	Pz	Conf.	Prezzo
BL12600000	25	1	2,50 €

**GUARNIZIONI PER RACCORDI**

BL12600005  
BL12600010  
BL12600015  
BL12600020  
BL12600025  
BL12600030  
BL12600032



BL1/BL2/BL4/  
/BL5/BL6/ BL7

Cod.	Filetto Ø	Pz	Conf.	Prezzo
2108960400	3/8"	100	1	1,82 €
2108960500	1/2"	100	1	2,24 €
2108960600	3/4"	100	1	3,08 €
2108960700	1"	100	1	3,34 €
2108960800	1 1/4"	100	1	7,84 €
2108960900	1 1/2"	100	1	10,40 €
2108961000	2"	100	1	20,15 €

**GUARNIZIONE ALLUMINIO**

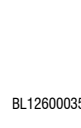

Cod.	Misura	Pz	Conf.	Prezzo
PI260030	1/2	100	1	30,90 €

**GUARNIZIONE CUOIO**



Cod.	Misura	Conf.	Prezzo
PI260035	1/2	100	0,19 €

**GUARNIZIONE IN GOMMA PER SANITARI**

BL11800059 (1/2")



Cod.	Misura	Pz	Conf.	Prezzo
PI180059	1/2"	100	1	1,95 €
PI180060	3/4"	100	1	3,24 €
PI180061	1"	100	1	4,90 €

## GUARNIZIONI PER RUBINETTI CON FORO

BL12200205  
BL12200210



BL1



Cod.	Foro	Pz	Conf.	Prezzo
PI260036	3/8	100	1	10,40 €
PI260037	1/2	100	1	12,25 €

## GUARNIZIONE CONICA

BL12600044  
BL12600045  
BL12600050

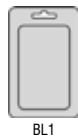

BL1



Cod.	Attacco	Pz	Conf.	Prezzo
PI260039	1" x Ø26 mm	100	1	14,70 €
PI260040	1"1/4 x Ø 30/32 mm	100	1	21,60 €
PI260045	1"1/2 x Ø 40 mm	100	1	30,60 €

## GUARNIZIONE CONICA PER TUBETTO



Cod.	Misura	Pz	Conf.	Prezzo
001863	10 mm	100	1	3,10 €

## ASSORTIMENTO OR

In blister.



Cod.	Misura	Pz	Conf.	Prezzo
BL12600055	dal 7 al 13 + 1"-1"1/4	24	1	3,68 €
BL12600060	dal 4 al 16	50	1	4,84 €
BL12600065	dal 17 al 20	24	1	3,70 €
BL12600070	dal 21 al 24	24	1	4,68 €

## GUARNIZIONI O-RING



Cod.	Descrizione	Pz	Conf.	Prezzo
001869	assortiti	432	1	19,55 €

## GUARNIZIONI O-RING



Cod.	mm	Pz	Conf.	Prezzo
001956	4,90x1,9 (n.4)	100	1	3,64 €
001957	5,70x1,9 (n.5)	100	1	3,72 €
001958	7,20x1,9 (n.6)	100	1	3,88 €
001959	8,90x1,9 (n.7)	100	1	4,20 €
001960	8,90x2,7 (n.8)	100	1	4,84 €
001961	10,5x2,7 (n.9)	100	1	5,12 €
001962	12,1x2,7 (n.10)	100	1	5,72 €
001963	13,6x2,7 (n.11)	100	1	6,80 €
001964	15,1x2,7 (n.12)	100	1	6,36 €
001965	16,9x2,7 (n.13)	100	1	6,36 €
001966	18,4x2,7 (n.14)	100	1	8,44 €
001967	19,0x3,5 (n.15)	100	1	10,05 €
001968	19,8x3,6 (n.16)	100	1	9,32 €
001969	21,3x3,6 (n.17)	100	1	10,60 €
001970	23,0x3,6 (n.18)	100	1	12,00 €
001971	24,6x3,6 (n.19)	100	1	12,00 €
001972	26,2x3,6 (n.20)	100	1	12,35 €
001973	27,8x3,6 (n.21)	100	1	12,35 €
001974	29,3x3,6 (n.22)	100	1	14,10 €
001975	30,8x3,6 (n.23)	100	1	14,50 €
001976	32,5x3,6 (n.24)	100	1	15,40 €
001977	34,1x3,6 (n.25)	100	1	17,20 €
002020	35,6x3,6 (n.26)	100	1	17,20 €
002022	37,3x3,6 (n.27)	100	1	17,20 €

## STURATUBI A FILO FLEXI



Cod.	Ø mm	m	Conf.	Prezzo
004406	7	2,5	1	2,98 €
841285	7	3,5	1	3,92 €
012976	7	5,0	1	5,42 €
841364	7	7,5	1	7,48 €

## STURATUBI CON GUAINA



Cod.	m	Conf.	Prezzo
PI390000	2,5	5	7,95 €
PI390001	5,0	5	12,70 €
PI390002	7,0	5	16,25 €

**STURALAVANDINO**



Cod.	Descrizione	Conf.	Prezzo
4670620	a pompa lunga	6	15,85 €
4670625	con 2 ventose	6	16,50 €

**STURALAVANDINO**



Cod.	Ø mm	Conf.	Prezzo
841290	120	10	2,36 €
841291	150	10	3,34 €

**VENTOSA STURA SCARICO**

Manico in legno.



Cod.	Ø mm	Conf.	Prezzo
003601	120	12	3,41 €
005222	150	6	4,00 €

**STURALAVELLO A PRESSIONE**



Cod.	Descrizione	Conf.	Prezzo
064002	tipo Pango	1	98,00 €

**ROSONE ACCIAIO INOX**

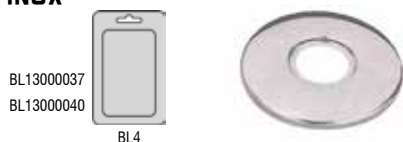

Cod.	mm	Conf.	Prezzo
PI300079	Ø 60x3/8	100	0,26 €
PI300080	Ø 60x1/2	100	0,26 €

**ROSONE APRIBILE UNIVERSALE**

In polipropilene bianco.



Cod.	Ø mm	Conf.	Prezzo
PI300085	da 8 a 22	100	0,17 €

**ROSONE APRIBILE UNIVERSALE DOPPIO**

In polipropilene bianco.

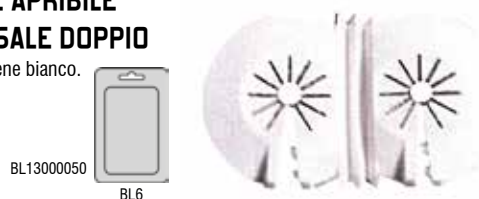

Cod.	Ø mm	Conf.	Prezzo
PI300090	da 10 a 22	100	0,63 €

**ROSONE PESANTE APRIBILE UNIVERSALE**

Cromato in ABS.



Cod.	mm	Conf.	Prezzo
PI300095	Ø da 8 a 22	100	1,14 €

**ROSONE A CONO IN OTTONE CROMATO**



Cod.	mm	Conf.	Prezzo
PI300060	H 28 Ø 75 x Ø 26 mm	50	1,32 €
PI300061	H 28 Ø 75 x Ø 30 mm	50	1,32 €
PI300062	H 28 Ø 75 x Ø 32 mm	50	1,32 €

**ROSONE A CONO IN OTTONE CROMATO**



Cod.	mm	Conf.	Prezzo
PI300065	H 32 Ø 75 x Ø 40 mm	25	2,49 €

**RIDUZIONE IN OTTONE CROMATO CON 2 OR**



Cod.	mm	Conf.	Prezzo
PI550030	Ø 32x26	10	4,61 €
PI550035	Ø 40x32	10	4,92 €



## GIUNZIONE CROMATA + 2 DR



Cod.	mm	Conf.	Prezzo
143875	26	10	4,60 €
143877	32	10	5,08 €
143878	40	10	6,12 €

## CANOTTO CON CARTELLA

In ottone cromato.



BL13000005  
BL13000010  
BL13000015  
BL13000020



PLAC

Cod.	cm	Conf.	Prezzo
PI300000	Ø 26x30	10	4,15 €
PI300005	Ø 30x30	10	4,46 €
PI300010	Ø 32x30	10	4,76 €
PI300015	Ø 40x30	10	8,92 €

## TUBO ALLUNGABILE

Con dado in metallo.

BL13000025  
BL13000033  
BL13000035



CART PICC



Cod.	Attacco	Conf.	Prezzo
PI300040	1" x Ø 32	1	2,39 €
PI300047	1"1/4 x Ø 32/40	1	2,39 €
PI300050	1"1/2 x Ø 40	1	2,38 €

## SIFONE A BOTTIGLIA IN OTTONE CROMATO

BL13400050  
BL13400055



BL10



Cod.	Attacco	cm	Conf.	Prezzo
PI340111	1"	20	30	14,10 €
PI340112	1" 1/4	20	30	14,65 €

## SIFONE A S IN OTTONE CROMATO

BL13400060  
BL13400065



BL10



Cod.	Attacco	cm	Conf.	Prezzo
PI340126	1"	20	30	15,95 €
PI340169	1" 1/4	20	30	16,00 €

## SIFONE A U IN OTTONE CROMATO

BL13400070  
BL13400085



BL10



Cod.	Attacco	cm	Conf.	Prezzo
PI340170	1"	20	30	15,20 €
PI340180	1" 1/4	20	30	16,15 €

## SIFONE ISPEZIONABILE

1 via. Senza piletta.



Cod.	Attacco	Conf.	Prezzo
PI340008	1" 1/2	1	19,95 €

## SIFONE ISPEZIONABILE

2 vie. Senza piletta.



Cod.	Attacco	Conf.	Prezzo
PI340009	1" 1/2	1	28,25 €

## SIFONE MOD. PRAKTIK

1 via. In polipropilene.

BL13400012



CART GRANDE



Cod.	Attacco	Conf.	Prezzo
PI340010	1" 1/2 x Ø 40	10	15,90 €

## SIFONE MOD. PRAKTIK

2 vie. In polipropilene.



Cod.	Attacco	Conf.	Prezzo
PI340015	1" 1/2 x Ø 40	10	22,75 €

### SIFONE FIASCA 1 VIA

Con attacco lavatrice e tappo. In polipropilene bianco.

Con riduzione:  
1" 1/2  
1" 1/4

BL13400005

CART GRANDE



Cod.	Attacco	Conf.	Prezzo
PI340000	1"1/2 x Ø 40/32	10	5,67 €

### SIFONE SCARICO LAVATRICE MURALE



Cod.	mm	Conf.	Prezzo
142666	18/24	1	7,90 €

### SIFONE FIASCA 1 VIA CON PILETTA

Con attacco lavatrice e tappo. In polipropilene bianco.

Con riduzione:  
1" 1/2  
1" 1/4

BL17800130

CART GRANDE



Cod.	Attacco	Conf.	Prezzo
PI340002	1"1/2 x Ø 40/32	10	7,47 €

### CURVA IN ABS BIANCO

Per attacco lavatrice. Con calotta e OR.

BL13400035

BL5



Cod.	Attacco	Conf.	Prezzo
PI340050	1"	20	0,90 €

### SIFONE FIASCA 2 VIE

Con attacco lavatrice e tappo. In polipropilene bianco.

BL13400010

CART GRANDE



Cod.	Attacco	Conf.	Prezzo
PI340005	1"1/2 x Ø 40/32	10	8,30 €

### PILETTA GATTINARA

Per lavelli ceramica.

BL13400015

BL13400020

CART PICC



Cod.	Attacco	Conf.	Prezzo
PI340020	1"1/4 x Ø 80	10	2,44 €
PI340022	1"1/2 x Ø 80	10	2,44 €

### PILETTA STP

Senza troppo pieno. Per lavelli inox.

BL13400025

CART PICC



Cod.	Attacco	Conf.	Prezzo
PI340025	1"1/2	10	3,75 €

### RIDUZIONE FILETTATA IN POLIPROPILENE

BL17800100  
BL17800110  
BL17800115  
BL17800120

BL4



Cod.	Attacco	Conf.	Prezzo
PI550050	F 1"1/2 x M 1"1/4	100	1,11 €
PI550055	F 1"1/4 x M 1"1/2	100	1,04 €
PI550070	M 1" x F 1"1/4	100	0,82 €
PI550075	F 1" x M 1"1/4	100	1,07 €

### PILETTA CPT

Con troppo pieno. Per lavelli inox.

BL13400030

BL10



Cod.	Attacco	Conf.	Prezzo
PI340027	1"1/2	10	4,60 €

### CURVA PER CARICO LAVATRICE

BL11800090

BL4



Cod.	Descrizione	Pz	Conf.	Prezzo
PI180045	plastica	20	1	1,14 €

### PILETTA GIGANTE CON TROPPO PIENO

Per lavelli inox.

BL13400031

BL10



Cod.	Attacco	Conf.	Prezzo
PI340030	1" 1/2 x Ø 115	10	17,05 €

## PILETTA GIGANTE SENZA TROPPO PIENO

Per lavelli inox.

BL13400032



CART PICCO



Cod.	Attacco	Conf.	Prezzo
PI340031	1" 1/2 x Ø 115	10	14,30 €

## PILETTA LAVABO BIDET CON TROPPO PIENO

BL13400090  
BL13400095



CART PICCO



Cod.	Misura	Conf.	Prezzo
PI340060	1"	10	12,60 €
PI340065	1" 1/4	10	13,55 €

## PILETTA SCARICO NORTON IN OTTONE CROMATO

Con tappo in ottone cromato.



BL12200250  
BL12200255



CART PICCO

Cod.	Attacco	Conf.	Prezzo
PI220312	1"	10	12,60 €
PI220313	1" 1/4	10	16,00 €

## MORSETTO WC

In gomma bianca.

BL13800005



BL3



Cod.	mm	Conf.	Prezzo
PI380000	Ø 50x30	50	0,62 €

## MORSETTO WC MAGGIORATO PESANTE

In gomma bianca.

BL13800010  
BL13800015



BL4



Cod.	mm	Conf.	Prezzo
PI380005	Ø 60x30	50	0,65 €
PI380007	Ø 60x40	50	1,41 €

## IMBUTO CONICO IN PARA

BL13400034



BL9



Cod.	Descrizione	Conf.	Prezzo
PI380010	in para	50	1,27 €

## MORSETTO

Tipo Won Roll/Redi.

BL13800020



BL3



Cod.	mm	Conf.	Prezzo
PI380015	Ø 40x26	50	0,72 €

## MORSETTO

Tipo Won Roll/Redi.

BL13800025



BL3



Cod.	mm	Conf.	Prezzo
PI380017	Ø 40x26/30/32	50	0,61 €

## MORSETTO

Tipo Won Roll/Redi.

BL13800030



BL3



Cod.	mm	Conf.	Prezzo
PI380019	Ø 50x26	50	1,98 €

## MORSETTO

Tipo Won Roll/Redi.

BL13800033



BL3



Cod.	mm	Conf.	Prezzo
PI380021	Ø 50x26/30/32	50	1,27 €

## MORSETTO

Tipo Won Roll/Redi.

BL13800035



BL4



Cod.	mm	Conf.	Prezzo
PI380022	Ø 50x40	50	0,76 €

## PROLUNGA IN GOMMA BIANCA

Per scarico WC.

BL16200090



CART GRANDE



Cod.	mm	Conf.	Prezzo
PI550090	Ø 110	24	1,90 €

**PROLUNGA ECCENTRICA  
IN GOMMA BIANCA**

Per scarico WC.

BL16600030



CART GRANDE

Cod.	mm	Conf.	Prezzo
PI550095	Ø 110	24	1,90 €

**GUARNIZIONE SCODELLINO  
PER GALLEGGIANTI**

BL12200195  
BL12200200



BL1

Cod.	mm	Sc	Conf.	Prezzo
PI380040	Ø 19	100	1	6,90 €
PI380044	Ø 29	100	1	27,90 €

**GUARNIZIONE DI FONDO**

Tipo Pucci (non originale).

BL13800040



BL4

Cod.	Descrizione	Conf.	Prezzo
PI380030	tipo Pucci (non originale)	50	1,42 €

**SET GUARNIZIONI DI RICAMBIO**

BL13800045



BL4

Cod.	Descrizione	Conf.	Prezzo
PI380032	tipo Pucci (non originale)	10	3,57 €

**GALLEGGIANTE UNIVERSALE  
A SCATOLA**

Attacco in ottone.

BL17800215

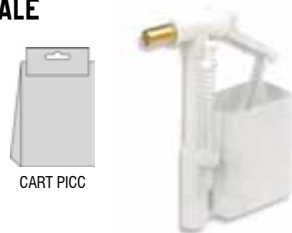

CART PICC

Cod.	Attacco	Conf.	Prezzo
PI460305	3/8	10	8,91 €

**INFILZA RICAMBIO MOD. STIR BLITZ**

BL14600025



PLAC



Cod.	lit	Conf.	Prezzo
PI460210	12	10	9,83 €

**INFILZA RICAMBIO MOD. DORA**

BL14600030  
BL14600035  
BL14600040



PLAC



Cod.	lit	Conf.	Prezzo
PI460213	12	10	8,30 €
PI460214	14 (tipo vecchio)	10	8,30 €
PI460215	14 (tipo vecchio)	10	8,16 €

**SFERA IN PARA**

Foro passante Ø 15 mm.  
Tipo vecchio.

BL14600015  
BL14600020



BL5



Cod.	Descrizione	Ø mm	Conf.	Prezzo
PI460101	Dora	58	10	2,44 €
PI460104	Star Blitz	57	10	2,34 €

**GALLEGGIANTE PESANTE SILENZIOSO**

Barra in ottone.  
Sede in inox.

BL14600005



PLAC



Cod.	Attacco	Conf.	Prezzo
PI460000	3/8	50	11,80 €

**SFERA PLASTICA PIATTA**

Con nottolino in ottone.

BL14600010



CART PICC



Cod.	Ø mm	Conf.	Prezzo
PI460010	90	100	1,11 €

**RUBINETTO A SFERA A SQUADRA NICHELATO  
PER CASSETTE DI SCARICO**



BL11800099



BL8



Cod.	Misura	Conf.	Prezzo
2106025500	½" x ½"	48	6,88 €

### CASSETTA ESTERNA WC A ZAINO PLUS 1



Senza rubinetto.

-  Cassetta superpiatta di buona qualità, 9 lt, completa di tutti gli accessori con galleggiante a scatola compatto.
-  Applicazione a parete in posizione bassa a zaino. Kit di fissaggio compreso.
-  Allacciamento alla rete idrica: destro, sinistro e posteriore (a richiesta).
-  Rivestimento interno isolante antitrasudazione.
-  Tasto economizzatore d'acqua start/stop.



Cod.	Descrizione	Conf.	Prezzo
PI460400	con antitrasudamento	5	46,10 €

### PULSANTE RICAMBIO PER CASSETTA WC PLUS

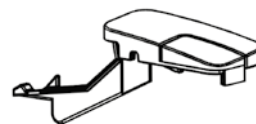

Cod.	Descrizione	Conf.	Prezzo
142627	doppio pulsante	1	5,22 €

### GUARNIZIONE PIANA PER CASSETTA WC PLUS



Cod.	mm	Conf.	Prezzo
142618	63x30x3,2	1	2,02 €

### CASSETTA ESTERNA WC A ZAINO PLUS 2



Senza rubinetto.

-  Cassetta superpiatta di buona qualità, 9 lt, completa di tutti gli accessori con galleggiante a scatola compatto.
-  Applicazione a parete in posizione bassa a zaino. Kit di fissaggio compreso.
-  Allacciamento alla rete idrica: destro, sinistro e posteriore.
-  Rivestimento interno isolante antitrasudazione.
-  Doppio tasto economizzatore da 3 a 9 lt regolabili.



Cod.	Descrizione	Conf.	Prezzo
PI460405	con antitrasudamento	5	59,90 €

### GUARNIZIONE PIANA PER CASSETTA WC PLUS



Cod.	mm	Conf.	Prezzo
142628	75x58x2,4	1	1,27 €

### GHIERA FISSA MECCANISMO PER CASSETTA WC PLUS



Cod.	Descrizione	Conf.	Prezzo
142629	per fissaggio meccanismo	1	1,86 €

### GALLEGGIANTE BLUE RAMBO PER CASSETTA WC PLUS

Rubinetto a galleggiante universale compatto, riempimento rapido, preciso e silenzioso, massima regolazione del livello d'acqua con sistema antisfonaggio sottoposto a test di controllo non teme acque particolarmente sporche.



Cod.	Descrizione	Conf.	Prezzo
143817	universale	1	14,30 €

### GHIERA FILETTATA SCARICO PER CASSETTA WC PLUS



Cod.	Tubo Ø mm	Conf.	Prezzo
142619	50	1	2,69 €

### PULSANTE RICAMBIO PER CASSETTA WC PLUS



Cod.	Descrizione	Conf.	Prezzo
142626	un pulsante	1	3,48 €

### TUBO DI SCARICO PER CASSETTA A ZAINO



Cod.	mm	cm	Conf.	Prezzo
PI460500	32x50	35	1	5,54 €
PI460505	32x50	80	1	14,75 €
PI460510	32x50	100	1	16,60 €



### SEDILE WC UNIVERSALE

In moplen bianco leggero.



Cod.	Descrizione	Conf.	Prezzo
PI820015	universale	1	8,60 €

### SEDILE BIANCO WC K2 CLASSIC

Sedile WC universale termoplastico in resina infrangibile con maniglia per sollevamento coperchio. Fissaggio rapido e sicuro con cerniera Uniblock a quattro regolazioni e viti in resina.



Cod.	Descrizione	Conf.	Prezzo
143025	bianco	1	18,65 €

### SEDILE WC IN LEGNO LACCATO



Cod.	Descrizione	Conf.	Prezzo
RB9500	in legno laccato	1	25,10 €

### SEDILE BIANCO WC EVEREST

Sedile WC universale in termoidurente. Completo di cerniere inox regolabili e viti di fissaggio.



Cod.	Descrizione	Conf.	Prezzo
143026	bianco	1	33,20 €

### COPRIWATER UNIVERSALE



Cod.	Descrizione	Conf.	Prezzo
063805	universale	8	35,60 €

### SEDILE WC TINTA LEGNO

Universale.



Cod.	Descrizione	Conf.	Prezzo
059792	faggio	1	18,25 €
059795	acero	1	18,25 €

### COPRIWATER UNIVERSALE

Antibatterico in termoidurente.



Cod.	cm	Colore	Conf.	Prezzo
68910057	36x43	bianco	8	26,75 €

### RIALZO PER WC UNIVERSALE

In polietilene. Adatto per vasi universali.



Cod.	Colore	Conf.	Prezzo
68910055	bianco	3	71,20 €

### MANIGLIONE PER BAGNO

In abs bianco.



Cod.	cm	Colore	Conf.	Prezzo
68910062	55	bianco	20	19,90 €
68910064	70	bianco	20	21,85 €

### CERNIERE OTTONE CROMATO

Per sedili in legno.

BL18200080



Cod.	Descrizione	Conf.	Prezzo
PI380008	con viti	10	12,30 €

### COPPIA SUPPORTI UNIVERSALI

Completi con viti nylon per coprivaso in plastica.

BL18200005



Cod.	Descrizione	Conf.	Prezzo
PI820000	universali	25	0,64 €

### RICAMBIO CERNIERA IN BUSTA PER RB9500

Con accessori.



Cod.	Pz	Conf.	Prezzo
R00328	2	1	7,49 €

### COPPIA SUPPORTI UNIVERSALI

Con viti in ottone per coprivaso in plastica.

BL18200010



Cod.	Descrizione	Conf.	Prezzo
PI820005	universali	25	1,14 €

### ROLLINO PORTACARTA

BL12200175



Cod.	Descrizione	Conf.	Prezzo
PI220170	bianco	50	0,45 €

### SUPPORTO PER WC

Con viti in ottone per coprivaso in plastica.

BL18200015



Cod.	Tipo	Conf.	Prezzo
841296	zama s.s.	10	5,41 €

### KIT PARACOLPI PER SEDILI

In plastica.

BL18200025



Cod.	Descrizione	Conf.	Prezzo
PI820020	in plastica	25	1,29 €

### CERNIERE WC UNIVERSALI

Con accessori.



Cod.	Descrizione	Conf.	Prezzo
841266	universali	10	5,42 €

### KIT PARACOLPI UNIVERSALI

Per coprivaso in plastica.

BL18200030



Cod.	Descrizione	Conf.	Prezzo
PI820025	universali	25	1,81 €

### KIT PARACOLPI UNIVERSALI A CHIUDO

Per copri vaso  
in legno.

BL18200035



BL6



Cod.	Descrizione	Conf.	Prezzo
<b>PI820030</b>	universali	25	2,21 €

### KIT PARACOLPI UNIVERSALI AD INNESTO

Per copri vaso  
in legno.

BL18200040



BL6



Cod.	Descrizione	Conf.	Prezzo
<b>PI820035</b>	universali	25	1,80 €

### RICAMBIO SCOPINO

Con manico e  
fiocco in setola.

BL18600005



PLAC



Cod.	Descrizione	Conf.	Prezzo
<b>PI860000</b>	fiocco in setola	5	2,02 €

### RICAMBIO SCOPINO HANDY

Con manico e  
fiocco in setola.



Cod.	Descrizione	Conf.	Prezzo
<b>054152</b>	fiocco in setola	5	1,27 €

### PORTASCOPINO WC CON SUPPORTO A MURO CROMATO



Cod.	Descrizione	Conf.	Prezzo
<b>RB3100</b>	vaso in ceramica	1	5,17 €

### PORTASCOPINO PONG



In plastica.



Cod.	Colore	Conf.	Prezzo
<b>68910000</b>	bianco	24	5,40 €

### PORTASCOPINO AD ANGOLO HANDY

In plastica.



Cod.	Colore	Conf.	Prezzo
<b>003580</b>	bianco	12	4,78 €

### PORTASCOPINO A PARETE



In cromo/vetro satinato con piastrine in  
acciaio antiruggine.



Cod.	Descrizione	Conf.	Prezzo
<b>68910029</b>	in cromo/vetro	6	19,05 €

### PORTASCOPINO



In abs cromo.



Cod.	cm	Conf.	Prezzo
<b>68910002</b>	38	24	9,18 €

## APPENDINI SET

In abs bianco con doppio fissaggio tasselli o biadesivo.



Cod.	Colore	Pz	Conf.	Prezzo
68910016	bianco	2	18	3,36 €

## PORTASAPONE

In abs bianco con doppio fissaggio tasselli o biadesivo.



Cod.	Colore	Conf.	Prezzo
68910018	bianco	12	4,20 €

## APPENDINO

In cromo con piastrine in acciaio antiruggine.



Cod.	Descrizione	Conf.	Prezzo
68910024	in cromo	12	8,40 €

## PORTASAPONE

In cromo/vetro satinato con piastrine in acciaio antiruggine.



Cod.	Descrizione	Conf.	Prezzo
68910026	in cromo/vetro	6	14,00 €

## PORTASPAZZOLINO

in abs bianco con doppio fissaggio tasselli o biadesivo.



Cod.	Colore	Conf.	Prezzo
68910017	bianco	12	7,56 €

## PORTAROTOLO

In abs bianco con doppio fissaggio tasselli o biadesivo.



Cod.	Colore	Conf.	Prezzo
68910019	bianco	12	4,20 €

## PORTASPAZZOLINO

In cromo/vetro satinato con piastrine in acciaio antiruggine.



Cod.	Descrizione	Conf.	Prezzo
68910025	in cromo/vetro	6	12,90 €

## PORTAROTOLO

In cromo con piastrine in acciaio antiruggine.



Cod.	Descrizione	Conf.	Prezzo
68910028	in cromo	24	15,15 €

## PORTADISPENSER

In cromo/vetro satinato con piastrine in acciaio antiruggine.



Cod.	Descrizione	Conf.	Prezzo
68910027	in cromo/vetro	6	16,80 €

## PORTASCIUGAMANI

In abs bianco con doppio fissaggio tassello biadesivo.



Cod.	cm	Colore	Conf.	Prezzo
68910014	30	bianco	12	6,86 €
68910015	50	bianco	12	9,52 €

**PORTASCIUGAMANI**



In cromo con piastrelle in acciaio antiruggine.



Cod.	cm	Descrizione	Conf.	Prezzo
68910022	40	in cromo	6	17,40 €
68910021	60	in cromo	6	20,45 €

**MENSOLA**



In abs bianco con doppio fissaggio tasselli o biadesivo.



Cod.	cm	Colore	Conf.	Prezzo
68910012	23	bianco	12	6,58 €

**MENSOLA**



In abs bianco con doppio fissaggio tasselli o biadesivo.



Cod.	cm	Colore	Conf.	Prezzo
68910013	50	bianco	12	11,50 €

**MENSOLA RETTANGOLARE**



In cromo/vetro satinato con piastrelle in acciaio antiruggine.



Cod.	cm	Descrizione	Conf.	Prezzo
68910020	50	in cromo/vetro	6	32,80 €

**PATTUMIERA**



In acciaio cromato.



Cod.	Capacità lt	Conf.	Prezzo
68910004	3	6	18,80 €
68910005	5	6	24,60 €

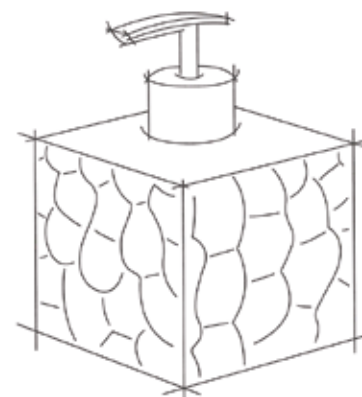
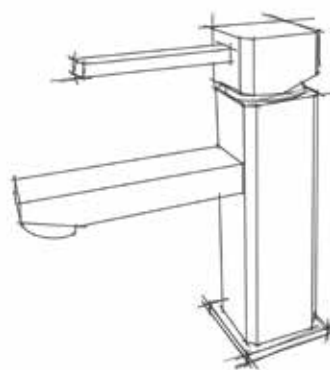



## MENSOLA RETTANGOLARE UN RIPIANO

Con trattamento antipolvere e antiruggine.



Cod.	cm	Conf.	Prezzo
68910010	26x11xh11	24	8,68 €

## MENSOLA ANGOLARE UN RIPIANO

Con trattamento antipolvere e antiruggine.

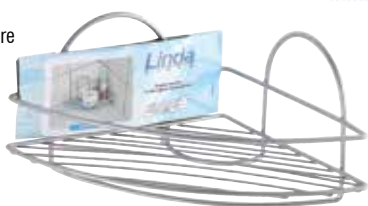

Cod.	cm	Conf.	Prezzo
68910007	22x22xh11	12	11,50 €

## MENSOLA ANGOLARE DUE RIPIANI

Con trattamento antipolvere e antiruggine.



Cod.	cm	Conf.	Prezzo
68910008	22x22xh36,5	6	26,60 €

## MENSOLA ANGOLARE TRE RIPIANI

Con trattamento antipolvere e antiruggine.



Cod.	cm	Conf.	Prezzo
68910009	22x22xh53	4	38,70 €

## TENDA DOCCIA

In vinile.



Cod.	cm	Colore	Conf.	Prezzo
68910030	120x200	grigio	24	8,68 €
68910031	180x200	grigio	24	10,95 €
68910032	240x200	grigio	24	13,20 €

## TENDA DOCCIA

In vinile.



Cod.	cm	Colore	Conf.	Prezzo
68910033	120x200	blu	24	8,68 €
68910034	180x200	blu	24	10,95 €
68910035	240x200	blu	24	13,20 €

## TENDA DOCCIA

In poliestere.



Cod.	cm	Colore	Conf.	Prezzo
68910038	120x200	grigio/blu	24	11,80 €
68910039	180x200	grigio/blu	24	14,30 €
68910040	200x240	grigio/blu	24	17,65 €

## TENDA DOCCIA

In poliestere.



Cod.	cm	Colore	Conf.	Prezzo
68910041	120x200	color mix	24	8,91 €
68910042	180x200	color mix	24	10,40 €
68910043	240x200	color mix	24	11,90 €

### ASTA TENDA DRITTA

fendras

In cromo.



Misure in cm:

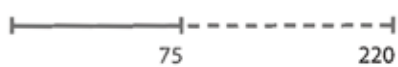

Cod.	Ø mm	cm	Conf.	Prezzo
68910045	22	75/125	10	14,35 €
68910046	22	75/220	10	19,45 €

### ASTA TENDA ANGOLARE

fendras

In cromo.



Misure in cm:



Cod.	Ø mm	cm	Conf.	Prezzo
68910047	22	90x90	10	20,80 €

### ASTA TENDA ANGOLARE

fendras

In cromo.



Misure in cm:

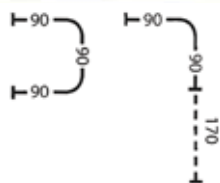

Cod.	Ø mm	cm	Conf.	Prezzo
68910048	22	90x170	10	26,20 €

### SET GANCI DOCCIA

fendras

Trasparenti.



Cod.	Pz	Conf.	Prezzo
68910050	12	24	2,24 €

### RUBINETTO A SFERA PER LAVATRICI CROMATO

FIV L.L.

Con rosone.



Cod.	Misura	Conf.	Prezzo
2106015500	1/2" x 1/2"	24	7,60 €
2106015600	1/2" x 3/4"	24	7,95 €

### RUBINETTO LAVATRICE

#### A SFERA A SQUADRA

Cromato con rosetta. Maglia in ABS.

BL11800025



BL5



Cod.	Attacco	Conf.	Prezzo
RB5080	1/2 x 3/4	10	5,69 €

### RUBINETTO A VITONE SEMPLICE A SQUADRA PER LAVATRICE

Maniglia in ABS.

BL11800010  
BL11800015



BL8/BL9



Cod.	Attacco	Conf.	Prezzo
PI180000	3/8	10	10,60 €
PI180002	1/2	10	14,00 €

### RUBINETTO A VITONE 3 VIE PER LAVATRICE

Maniglia in ABS.

BL11800020



BL5



Cod.	Attacco	Conf.	Prezzo
PI180005	1/2x1/2x3/4	10	8,53 €

### RUBINETTO SOTTOLAVABO + LAVATRICE



Cod.	mm	Conf.	Prezzo
PI150000	1/2"x10	2	19,20 €

### RUBINETTO A VITONE DUPLEX PER LAVATRICE

Maniglia in ABS.



Cod.	Attacco	Conf.	Prezzo
PI180015	1/2 x 3/4	12	18,70 €

### TUBO CARICO LAVATRICE FF

Curva per passaggio acqua fino a 25°C. Gomma in PVC interna con inserti in nylon. Guarnizioni da richiedere a parte.



Cod.	Attacco	cm	Conf.	Prezzo
PI180050	F3/4 x F3/4	150	25	3,05 €
PI180052	F3/4 x F3/4	200	25	3,37 €
PI180054	F3/4 x F3/4	250	25	3,76 €

### TUBO SCARICO LAVATRICE MILLE RIGHE

Con manicotti Ø 19x21 mm completi di curva.



Cod.	cm	Conf.	Prezzo
PI180020	150	10	1,91 €
PI180025	200	10	2,40 €
PI180030	250	10	2,74 €

### TUBO SCARICO LAVATRICE ESTENSIBILE

Con manicotto Ø21x22 mm.



Cod.	cm	Conf.	Prezzo
PI180040	da 90 a 300	10	2,92 €

### NIPPLE PLASTICA PER TUBI CARICO LAVATRICE

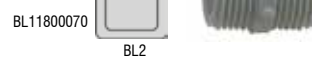

Cod.	Attacco	Conf.	Prezzo
PI180065	3/4	20	0,22 €

### CURVA PER SCARICO LAVATRICE

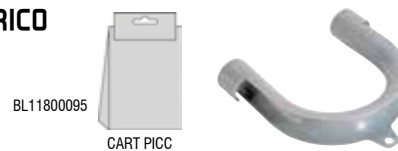

Cod.	Descrizione	Pz	Conf.	Prezzo
PI180046	plastica	10	1	0,27 €

### GIUNTO A 2 VIE PER TUBO CARICO LAVATRICE



Cod.	Attacco	Conf.	Prezzo
PI180070	3/4	20	1,47 €

### GIUNTO PLASTICA NERO DIRITTO PER TUBO SCARICO LAVATRICE

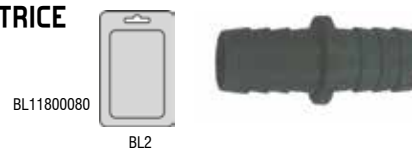

Cod.	Ø mm	Conf.	Prezzo
PI180075	20x20	20	0,27 €

### GIUNTO A 3 VIE PER TUBO SCARICO LAVATRICE



Cod.	Ø mm	Conf.	Prezzo
PI180080	20x20x20	20	0,84 €

### GUARNIZIONE PER TUBO CARICO LAVATRICE



Cod.	Attacco	Pz	Conf.	Prezzo
PI180060	3/4	100	1	3,24 €

### VALVOLA SFOGO ARIA

Per radiatore in ottone pesante sbiancato.

BL15800035



Cod.	Attacco	Conf.	Prezzo
PI580010	1/4	100	1,69 €

### VOLANTINO RICAMBIO PER VALVOLE RADIATORI

BL15800040



Cod.	Attacco	Conf.	Prezzo
PI580090	universale	10	1,43 €

### ANTICALCARE PER DOSATORI POLVERE POLIFOS

Prodotto anticalcare e anticorrosivo in polvere da miscelare con acqua potabile per dosatori proporzionali.



Cod.	kg	Conf.	Prezzo
PI900035	1	12	12,40 €

### TUBO ACQUA MULTISTRATO RIVESTITO

Realizzato combinando uno strato di alluminio all'interno di due strati di polietilene.



Cod.	mm	m	Prezzo
063691	16x2	1	2,01 €
063692	20x2	1	2,55 €

### RACCORDO MULTISTRATO DIRITTO



Cod.	Ø	Misura	Conf.	Prezzo
2183501612	1/2"	M16	10	2,58 €
2183502034	3/4"	M20	10	4,52 €

### RACCORDO MULTISTRATO DIRITTO



Cod.	Ø	Misura	Conf.	Prezzo
2183511612	1/2"	F16	10	2,82 €
2183512034	3/4"	F20	10	4,91 €

### RACCORDO MULTISTRATO DIRITTO DOPPIO



Cod.	Ø	Conf.	Prezzo
2183521616	16x16	10	4,46 €
2183522020	20x20	10	7,45 €

### RACCORDO MULTISTRATO TEE



Cod.	Ø	Conf.	Prezzo
2183531616	16x16x16	10	6,94 €
2183532020	20x20x20	10	11,40 €

### RACCORDO MULTISTRATO TEE



Cod.	Ø	Conf.	Prezzo
2183541216	F16x1/2"x16	10	6,21 €
2183541220	F20x1/2"x20	10	9,25 €

### RACCORDO MULTISTRATO CURVO



Cod.	Ø	Misura	Conf.	Prezzo
2183551612	1/2"	F16	10	4,06 €
2183552034	3/4"	F20	10	6,21 €

### RACCORDO MULTISTRATO CURVO DOPPIO



Cod.	Ø	Misura	Conf.	Prezzo
2183561616	16	F16	10	4,97 €
2183562020	20	F20	10	7,79 €

## RACCORDO MULTISTRATO CURVO + FLANGIA



Cod.	Ø	Misura	Conf.	Prezzo
2183571612	1/2"	F16	10	4,79 €
2183572012	1/2"	F20	10	7,11 €

## RACCORDO MULTISTRATO CURVO



Cod.	Ø	Misura	Conf.	Prezzo
2183581612	1/2"	M16	10	3,73 €
2183582034	3/4"	M20	10	5,70 €

## DADO ESAGONALE

In ottone cromato.

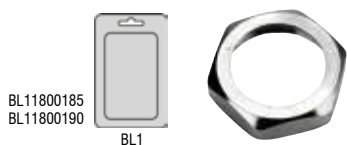

Cod.	Ø	Conf.	Prezzo
PI180085	1"	20	1,95 €
PI180090	1" x 1/4"	20	2,10 €

## TAPPO ESAGONALE

**M E F**

In ottone cromato.

BL16200010 (M 1/2")  
BL16200015 (M 3/4")  
BL16200020 (F 1/2")  
BL16200025 (F 3/4")



Cod.	Ø	Conf.	Prezzo
PI540005	M 3/8"	10	1,25 €
PI540010	M 1/2"	10	1,65 €
PI540015	M 3/4"	10	2,40 €
PI540025	F 3/8"	10	1,08 €
PI540030	F 1/2"	10	1,37 €
PI540035	F 3/4"	10	1,78 €

## GOMITO A 90° MF

In ottone cromato.

BL16200070 (1/2")  
BL16200072 (3/4")



Cod.	Ø	Conf.	Prezzo
PI540045	3/8"	10	2,99 €
PI540050	1/2"	10	3,39 €
PI540055	3/4"	10	5,02 €

## GOMITO A 90° FF

In ottone cromato.

BL16200080 (1/2")  
BL16200085 (3/4")



Cod.	Ø	Conf.	Prezzo
PI540065	3/8"	10	3,39 €
PI540070	1/2"	10	3,81 €
PI540075	3/4"	10	6,35 €

## TEE FFF

In ottone cromato.

BL16200030 (1/2")  
BL16200035 (3/4")



Cod.	Ø	Conf.	Prezzo
PI540088	3/8"	10	3,78 €
PI540090	1/2"	10	4,39 €
PI540095	3/4"	10	6,35 €

## MANICOTTO FF

In ottone cromato.

BL16200075 (1/2")  
BL16200040 (3/4")



Cod.	Ø	Conf.	Prezzo
PI540110	3/8"	10	2,13 €
PI540115	1/2"	10	2,81 €
PI540120	3/4"	10	3,27 €

## VITE DOPPIA ESAGONALE MM

In ottone cromato.

BL21081550 (1/2")  
BL16200045 (3/4")



Cod.	Ø	Conf.	Prezzo
PI540130	3/8"	10	1,36 €
PI540135	1/2"	10	1,92 €
PI540140	3/4"	10	2,29 €

## MANICOTTO RIDOTTO FF - FIG. 240

In acciaio zincato.

BL21240430  
BL21240530  
BL21240540  
BL21240650  
BL21240760



Cod.	Ø	Conf.	Prezzo
2112404300	3/8"x1/4"	10	0,96 €
2112405300	1/2"x1/4"	10	1,31 €
2112405400	1/2"x3/8"	10	1,27 €
2112406500	3/4"x1/2"	10	1,64 €
2112407600	1"x3/4"	10	2,88 €



## RIDUZIONE MF - FIG. 241

In acciaio zincato.

BL21241430  
BL21241530  
BL21241540  
BL21241650  
BL21241750  
BL21241760

BL1/BL2/BL4



Cod.	Ø	Conf.	Prezzo
2112414200	1/4"x1/8"	10	0,94 €
2112414300	3/8"x1/4"	10	0,59 €
2112415300	1/2"x1/4"	10	0,68 €
2112415400	1/2"x3/8"	10	0,60 €
2112415500	3/4"x3/8"	10	0,94 €
2112416500	3/4"x1/2"	10	0,90 €
2112417500	1"x1/2"	10	1,94 €
2112417600	1"x3/4"	10	1,85 €

## NIPPLES DI RIDUZIONE - FIG. 245

In acciaio zincato.

BL21245430  
BL21245530  
BL21245540  
BL21245650  
BL21245760

BL1/BL2/BL5



Cod.	Ø	Conf.	Prezzo
2112455200	1/4"x1/8"	10	1,26 €
2112454300	3/8"x1/4"	10	0,75 €
2112455300	1/2"x1/4"	10	1,09 €
2112455400	1/2"x3/8"	10	0,90 €
2112456500	3/4"x1/2"	10	1,55 €
2112457600	1"x3/4"	10	2,79 €

## PROLUNGA RIDOTTA MF - FIG. 246

In acciaio zincato.

BL21246340  
BL21246450  
BL21246560  
BL21246670

BL1/BL2/BL4/BL5



Cod.	Ø x mm	Conf.	Prezzo
2112463400	1/4"x3/8"x15	10	0,92 €
2112464500	3/8"x1/2"x15	10	0,78 €
2112465600	1/2"x3/4"x15	10	1,37 €
2112466700	3/4"x1"x15	10	2,26 €
2112467800	1"x1 1/4"x20	10	16,30 €

## NIPPLES DOPPIA VITE - FIG. 280

In acciaio zincato.

BL21280030  
BL21280040  
BL21280050  
BL21280060  
BL21280070

BL1/BL2/BL3/BL5



Cod.	Ø	Conf.	Prezzo
2112800300	1/4"	10	0,66 €
2112800400	3/8"	10	0,70 €
2112800500	1/2"	10	0,81 €
2112800600	3/4"	10	1,09 €
2112800700	1"	10	2,43 €

## TAPPO MASCHIO CON QUADRO - FIG. 290

In acciaio zincato.

BL21290030  
BL21290040  
BL21290050  
BL21290060  
BL21290070

BL1/BL2/BL3/BL4



Cod.	Ø	Conf.	Prezzo
2112900300	1/4"	10	0,50 €
2112900400	3/8"	10	0,55 €
2112900500	1/2"	10	0,52 €
2112900600	3/4"	10	0,90 €
2112900700	1"	10	2,00 €

## TAPPO F - FIG. 300

In acciaio zincato.  
2 pz per blister.

BL21300030  
BL21300040  
BL21300050  
BL21300060  
BL21300070

BL1/BL2/BL4



Cod.	Ø	Conf.	Prezzo
2113000300	1/4"	10	0,86 €
2113000400	3/8"	10	0,60 €
2113000500	1/2"	10	0,66 €
2113000600	3/4"	10	0,93 €
2113000700	1"	10	3,27 €

## PROLUNGA TIPO PESANTE - FIG. 529

In acciaio zincato.

BL21529041  
BL21529042  
BL21529043  
BL21529051  
BL21529052  
BL21529053  
BL21529061  
BL21529062  
BL21529063

BL1/BL2/BL3



Cod.	Ø x mm	Conf.	Prezzo
2115290410	3/8"x10	10	0,56 €
2115290415	3/8"x15	10	0,60 €
2115290420	3/8"x20	10	0,70 €
2115290510	1/2"x10	10	0,48 €
2115290515	1/2"x1,5	10	0,50 €
2115290520	1/2"x20	10	0,60 €
2115290525	1/2"x25	10	1,06 €
2115290530	1/2"x30	10	1,16 €
2115290610	3/4"x10	10	1,09 €
2115290615	3/4"x15	10	1,25 €
2115290620	3/4"x20	10	1,40 €
2115290630	1"x15	10	3,72 €
2115290635	1"x20	10	3,92 €

## NIPPLES CON TUTTO FILETTATO - FIG. 531

In acciaio zincato.

BL21531030  
BL21531040  
BL21531050  
BL21531060  
BL21531070

BL1/BL2/BL3



Cod.	Ø	Conf.	Prezzo
2115310300	1/4"	10	0,90 €
2115310400	3/8"	10	0,70 €
2115310500	1/2"	10	0,75 €
2115310600	3/4"	10	1,16 €
2115310700	1"	10	1,85 €

## MANICOTTO - FIG. 702

In acciaio zincato.

BL21702030  
BL21702040  
BL21702050  
BL21702060  
BL21702070



BL1/BL2/BL3/BL5



Cod.	Ø	Conf.	Prezzo
2117020300	1/4"	10	0,81 €
2117020400	3/8"	10	0,81 €
2117020500	1/2"	50	0,90 €
2117020600	3/4"	10	1,20 €
2117020700	1"	10	1,70 €

## BARILOTTO IN ACCIAIO ZINCATO

1/2"  
BL20850510  
BL20850515  
BL20850520  
BL20850525  
BL20850550  
BL20850500  
BL20850505

3/4"  
BL20850610  
BL20850615  
BL20850620  
BL20850625  
BL20850650  
BL20850600  
BL20850605



PLAC



Cod.	Ø	cm	Conf.	Prezzo
2108500510	1/2"	10	10	1,31 €
2108500515	1/2"	15	10	1,82 €
2108500520	1/2"	20	10	2,28 €
2108500525	1/2"	25	10	2,73 €
2108500550	1/2"	50	10	4,85 €
2108500500	1/2"	100	5	8,94 €
2108500505	1/2"	150	5	13,35 €
2108500507	1/2"	200	5	17,40 €

2108500610	3/4"	10	10	1,61 €
2108500615	3/4"	15	10	2,20 €
2108500620	3/4"	20	10	2,67 €
2108500625	3/4"	25	10	3,12 €
2108500650	3/4"	50	10	5,91 €
2108500600	3/4"	100	5	11,25 €
2108500605	3/4"	150	5	15,50 €
2108500607	3/4"	200	5	20,65 €
2108500710	1"	10	10	2,17 €
2108500715	1"	15	10	3,07 €
2108500720	1"	20	10	3,97 €
2108500725	1"	25	10	4,80 €
2108500750	1"	50	10	9,03 €
2108500700	1"	100	5	16,15 €
2108500705	1"	150	5	23,70 €

## CURVA FF 90° - FIG 2

In ghisa zincata.



Cod.	Ø	Conf.	Prezzo
2100020500	1/2"	50	2,26 €
2100020600	3/4"	20	3,36 €
2100020700	1"	20	4,81 €
2100020800	1 1/4"	10	7,72 €
2100020900	1 1/2"	10	10,90 €

## CURVA SALTATUBI - FIG. 85

In ghisa zincata.



BL24085050

PLAC



Cod.	Ø	Conf.	Prezzo
2100850500	1/2"	20	3,74 €

## GOMITO FF 90° - FIG 90

In ghisa zincata.

BL24090050 - 1/2"  
BL24090060 - 3/4"



PLAC



Cod.	Ø	Conf.	Prezzo
2100900300	1/4"	10	1,50 €
2100900400	3/8"	30	1,25 €
2100900500	1/2"	100	0,71 €
2100900600	3/4"	50	1,07 €
2100900700	1"	30	1,58 €
2100900800	1 1/4"	10	3,27 €
2100900900	1 1/2"	10	4,75 €
2100901000	2"	10	6,98 €

## CURVA MF 90° - FIG 1

In ghisa zincata.



Cod.	Ø	Conf.	Prezzo
2100010500	1/2"	50	2,14 €
2100010600	3/4"	20	2,97 €
2100010700	1"	20	4,40 €
2100010800	1 1/4"	10	7,78 €
2100010900	1 1/2"	10	9,98 €

## GOMITO MF 90° - FIG 92

In ghisa zincata.

BL24092050 - 1/2"  
BL24092060 - 3/4"



PLAC



Cod.	Ø	Conf.	Prezzo
2100920300	1/4"	10	1,56 €
2100920400	3/8"	30	1,28 €
2100920500	1/2"	100	0,77 €
2100920600	3/4"	50	1,25 €
2100920700	1"	30	2,08 €
2100920800	1 1/4"	10	4,01 €
2100920900	1 1/2"	10	5,50 €
2100921000	2"	10	7,42 €

## DISTRIBUZIONE A GOMITO 3 VIE- FIG 221

In ghisa zincata.



Cod.	Ø	Conf.	Prezzo
2102210500	1/2"	50	3,48 €

## TEE FF - FIG 130

In ghisa zincata.



Cod.	Ø	Conf.	Prezzo
2101300400	3/8"	30	1,61 €
2101300500	1/2"	100	0,92 €
2101300600	3/4"	50	1,55 €
2101300700	1"	30	2,38 €
2101300800	1 1/4"	10	4,31 €
2101300900	1 1/2"	10	6,24 €
2101301000	2"	5	8,91 €

## CROCE F - FIG 180

In ghisa zincata.



Cod.	Ø	Conf.	Prezzo
2101800500	1/2"	50	3,54 €
2101800600	3/4"	20	4,81 €
2101800700	1"	20	6,42 €

## MANICOTTO RIDUZIONE - FIG 240

In ghisa zincata.



Cod.	Ø	Conf.	Prezzo
2102405400	1/2" x 3/8"	10	1,19 €
2102406400	3/4" x 3/8"	10	1,49 €
2102406500	3/4" x 1/2"	10	1,49 €
2102407600	1" x 3/4"	10	1,79 €
2102408700	1 1/4" x 1"	10	2,97 €
2102409600	1 1/2" x 3/4"	5	4,46 €
2102401080	2" x 1 1/4"	5	6,83 €
2102401090	2" x 1 1/2"	5	6,53 €

## RIDUZIONE MF - FIG 241

In ghisa zincata.



Cod.	Ø	Conf.	Prezzo
2102415400	1/2" x 3/8"	10	0,94 €
2102416500	3/4" x 1/2"	10	1,04 €
2102417500	1" x 1/2"	10	1,46 €
2102417600	1" x 3/4"	10	1,34 €
2102418700	1 1/4" x 1"	10	1,34 €
2102419500	1 1/2" x 1/2"	10	2,50 €
2102419700	1 1/2" x 1"	10	2,14 €
2102419800	1 1/2" x 1 1/4"	10	2,26 €
2102411070	2" x 1"	5	4,52 €
2102411080	2" x 1 1/4"	5	4,16 €
2102411090	2" x 1 1/2"	5	4,16 €

## NIPPLES RIDOTTO MM - FIG 245

In ghisa zincata.



Cod.	Ø	Conf.	Prezzo
2102455400	1/2" x 3/8"	10	1,93 €
2102456500	3/4" x 1/2"	10	1,61 €
2102457500	1" x 1/2"	10	2,73 €
2102457600	1" x 3/4"	10	2,17 €
2102458600	1 1/4" x 3/4"	10	4,52 €
2102458700	1 1/4" x 1"	10	3,86 €
2102459800	1 1/2" x 1 1/4"	5	4,52 €

## MANICOTTO RIDOTTO FM - FIG 246

In ghisa zincata.



Cod.	Ø	Conf.	Prezzo
2102465400	1/2" x 3/8"	50	2,20 €
2102466500	3/4" x 1/2"	30	2,85 €
2102467600	1" x 3/4"	20	3,95 €
2102468700	1 1/4" x 1"	10	5,67 €
2102469800	1 1/2" x 1 1/4"	5	6,86 €

## MANICOTTO - FIG 270

In ghisa zincata.

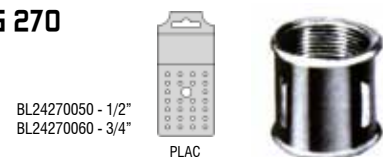

Cod.	Ø	Conf.	Prezzo
2102700400	3/8"	30	1,46 €
2102700500	1/2"	100	0,94 €
2102700600	3/4"	50	1,22 €
2102700700	1"	20	1,93 €
2102700800	1 1/4"	10	2,88 €
2102700900	1 1/2"	10	3,54 €
2102701000	2"	5	5,46 €

## TAPPO M - FIG 290

In ghisa zincata.



Cod.	Ø	Conf.	Prezzo
2102900400	3/8"	30	0,71 €
2102900500	1/2"	100	0,56 €
2102900600	3/4"	50	0,74 €
2102900700	1"	20	0,92 €
2102900800	1 1/4"	10	1,75 €
2102900900	1 1/2"	10	2,08 €
2102901000	2"	5	3,27 €

## GOMITO RIDOTTO FF - FIG 90R

In ghisa zincata.



Cod.	Ø	Conf.	Prezzo
21090R5400	1/2" x 3/8"	10	1,63 €
21090R6500	3/4" x 1/2"	10	1,93 €

## CALOTTA - FIG 300

In ghisa zincata.



Cod.	Ø	Conf.	Prezzo
2103000400	3/8"	30	0,94 €
2103000500	1/2"	100	0,89 €
2103000600	3/4"	50	1,04 €
2103000700	1"	20	1,55 €
2103000800	1 1/4"	10	2,26 €
2103000900	1 1/2"	10	2,91 €
2103001000	2"	5	4,01 €

## NIPPLES - FIG 280

In ghisa zincata.



Cod.	Ø	Conf.	Prezzo
2102800400	3/8"	30	1,19 €
2102800500	1/2"	100	0,74 €
2102800600	3/4"	50	0,92 €
2102800700	1"	20	1,31 €
2102800800	1 1/4"	10	2,44 €
2102800900	1 1/2"	10	2,97 €
2102801000	2"	5	4,60 €

## CONTRODADO - FIG 310

In ghisa zincata.



Cod.	Ø	Conf.	Prezzo
2103100500	1/2"	100	0,83 €
2103100600	3/4"	100	0,87 €
2103100700	1"	50	1,29 €
2103100800	1 1/4"	20	1,87 €
2103100900	1 1/2"	10	2,14 €

## BOCCHETTONE PIANO FF - FIG 330

In ghisa zincata.



Cod.	Ø	Conf.	Prezzo
2103300500	1/2"	20	3,54 €
2103300600	3/4"	20	4,52 €
2103300700	1"	20	5,14 €
2103300800	1 1/4"	10	7,72 €
2103300900	1 1/2"	10	10,70 €

## BOCCHETTONE PIANO MF - FIG 331

In ghisa zincata.



Cod.	Ø	Conf.	Prezzo
2103310500	1/2"	20	4,52 €
2103310600	3/4"	20	5,14 €
2103310700	1"	10	6,74 €
2103310800	1 1/4"	10	9,95 €
2103310900	1 1/2"	5	12,85 €

## BOCCHETTONE CONICO FF - FIG 340

In ghisa zincata.



Cod.	Ø	Conf.	Prezzo
2103400500	1/2"	100	4,31 €
2103400600	3/4"	50	5,50 €
2103400700	1"	20	6,53 €
2103400800	1 1/4"	10	8,91 €
2103400900	1 1/2"	10	11,60 €
2103401000	2"	10	21,00 €

**BOCCHETTONE CONICO MF - FIG 341**

In ghisa zincata.



Cod.	Ø	Conf.	Prezzo
2103410500	1/2"	10	4,60 €
2103410600	3/4"	20	5,05 €
2103410700	1"	10	5,64 €
2103410800	1 1/4"	10	9,21 €
2103410900	1 1/2"	10	13,10 €
2103411000	2"	10	19,30 €

**MANICOTTO MF - FIG 529**

In ghisa zincata.



Cod.	Ø	Conf.	Prezzo
2102710500	1/2"	10	2,28 €
2102710600	3/4"	10	2,67 €
2102710700	1"	10	3,40 €

**GOMITO 90° FF - AISI 316**

Inox.



Cod.	Ø	Conf.	Prezzo
2400900500	1/2"	10	2,80 €
2400900600	3/4"	10	4,52 €
2400900700	1"	10	6,43 €

**GOMITO AISI 316 MF - FIG 92**

Inox.



Cod.	Ø	Conf.	Prezzo
2400920500	1/2"	10	3,50 €
2400920600	3/4"	10	4,74 €
2400920700	1"	10	7,34 €

**MANICOTTO AISI 316 F - FIG 270**

Inox.



Cod.	Ø	Conf.	Prezzo
2402700500	1/2"	10	2,49 €
2402700600	3/4"	10	2,94 €
2402700700	1"	10	4,29 €

**NIPPLES AISI 316 - FIG 280**

Inox.



Cod.	Ø	Conf.	Prezzo
2402800500	1/2"	10	2,49 €
2402800600	3/4"	10	3,61 €
2402800700	1"	10	5,36 €

**TEE AISI 316 - FIG 130**

Inox.



Cod.	Ø	Conf.	Prezzo
2401300500	1/2"	10	4,00 €
2401300600	3/4"	10	6,25 €
2401300700	1"	10	8,69 €

**TAPPO AISI 316 M - FIG 290**

Inox.



Cod.	Ø	Conf.	Prezzo
2402900500	1/2"	10	1,94 €
2402900600	3/4"	10	2,80 €
2402900700	1"	10	4,27 €

**TAPPO AISI 316 F - FIG 300**

Inox.



Cod.	Ø	Conf.	Prezzo
2403000500	1/2"	10	2,54 €
2403000600	3/4"	10	3,56 €
2403000700	1"	10	5,40 €

**RACCORDO PER TUBO POLIETILENE M**

In ottone giallo.



Cod.	Ø	Conf.	Prezzo
2121800500	1/2"	10	4,29 €
2121800600	3/4"	10	7,11 €
2121800700	1"	10	10,50 €
2121800800	1" 1/4	1	16,40 €
2121800900	1" 1/2	1	23,05 €



## RACCORDO DIRITTO PER VASO

In ottone giallo.



Cod.	Ø	Conf.	Prezzo
2121950500	1/2"	20	9,59 €
2121950600	3/4"	15	12,45 €
2121950700	1"	10	17,50 €

## PILETTA PER CASSONI

In ottone giallo.



Cod.	Ø	Conf.	Prezzo
2121960500	1/2"	20	7,67 €
2121960600	3/4"	20	10,40 €
2121960700	1"	10	13,00 €

## GOMITO FLANGIATO FF

In ottone giallo.



Cod.	Ø	Conf.	Prezzo
2120910500	1/2"	10	3,87 €

## RACCORDO PER TUBO POLIETILENE F

In ottone giallo.



Cod.	Ø	Conf.	Prezzo
2121820500	1/2"	10	4,29 €
2121820600	3/4"	10	7,67 €
2121820700	1"	10	9,65 €
2121820800	1"1/4	1	18,20 €
2121820900	1"1/2	1	24,95 €

## MANICOTTO PER TUBO POLIURETANO FF

In ottone giallo.



Cod.	Ø	Conf.	Prezzo
2121842020	20x20	10	6,66 €
2121842525	25x25	10	12,00 €
2121843232	32x32	10	17,50 €
2121844040	40x40	1	25,65 €

## RACCORDO A TEE CON DERIVAZIONE F PER TUBO POLIETILENE

In ottone giallo.



Cod.	Ø	Conf.	Prezzo
2121860500	1/2"	10	8,18 €
2121860600	3/4"	10	15,95 €
2121860700	1"	10	21,45 €
2121860800	1"1/4	1	37,00 €
2121860900	1"1/2	1	54,20 €

## RACCORDO TEE PER TUBO POLIETILENE

In ottone giallo.



Cod.	Ø	Conf.	Prezzo
2121882020	20x20x20	10	11,85 €
2121882525	25x25x25	10	22,90 €
2121883232	32x32x32	10	25,75 €

## GOMITO PER TUBO POLIETILENE

In ottone giallo.



Cod.	Ø	Conf.	Prezzo
2121902020	20x20	10	8,24 €
2121902525	25x25	10	13,90 €
2121903232	32x32	10	22,00 €
2121904040	40x40	1	31,10 €

## GOMITO FF PER TUBO POLIETILENE

In ottone giallo.



Cod.	Ø	Conf.	Prezzo
2121920500	20x1/2"	10	5,87 €
2121920600	25x3/4"	10	8,97 €
2121920700	32x1"	10	12,65 €
2121920800	40x1"1/4	1	24,70 €

## GOMITO MF PER TUBO POLIETILENE

In ottone giallo.



Cod.	Ø	Conf.	Prezzo
2121940500	20x1/2"	10	5,87 €
2121940600	25x3/4"	10	10,20 €
2121940700	32x1"	10	13,80 €
2121940800	40x1"1/4	1	24,85 €

**BOCCHETTONE PIANO DIRITTO  
MASCHIO-FEMMINA 3 PZ**

In ottone giallo.



Cod.	Ø mm	Pz	Conf.	Prezzo
2153310500	1/2"	1	10	3,96 €
2153310600	3/4"	1	10	6,20 €
2153310700	1	1	5	10,40 €
2153310800	1-1/4"	1	5	16,25 €

**BOCCHETTONE PIANO CURVO  
MASCHIO-FEMMINA 3 PZ**

In ottone giallo.



Cod.	Ø	Pz	Conf.	Prezzo
2163310500	1/2"	1	10	5,67 €
2163310600	3/4"	1	10	9,09 €
2163310700	1	1	5	13,90 €
2163310800	1-1/4"	1	5	21,05 €

**BARILOTTO 2 FILETTI MM**

In ottone giallo.



Cod.	Ø	mm	Conf.	Prezzo
2128500560	1/2"	60	10	2,88 €
2128500500	1/2"	100	10	5,02 €
2128500660	3/4"	60	10	4,13 €
2128500600	3/4"	100	10	7,05 €
2128500760	1"	60	10	5,98 €
2128500700	1"	100	10	9,37 €
2128500860	1-1/4"	60	10	8,01 €
2128500800	1-1/4"	100	10	13,35 €
2128500900	1-1/2"	100	10	18,05 €

**PROLUNGA MF - FIG 592**

In ottone giallo.



Cod.	Ø	mm	Conf.	Prezzo
2125290510	1/2"	10	10	1,19 €
2125290515	1/2"	15	10	1,58 €
2125290520	1/2"	20	10	1,79 €
2125290525	1/2"	25	10	2,15 €
2125290530	1/2"	30	10	2,26 €
2125290540	1/2"	40	10	2,99 €
2125290610	3/4"	10	10	1,70 €
2125290615	3/4"	15	10	2,03 €
2125290620	3/4"	20	10	2,54 €
2125290630	3/4"	30	10	3,48 €
2125290640	3/4"	40	10	4,63 €

**RIDUZIONE MF - FIG 241**

In ottone giallo.



Cod.	Ø	Conf.	Prezzo
2122415400	1/2"x3/8"	10	0,97 €
2122416500	3/4"x1/2"	10	1,53 €
2122417500	1"x1/2"	10	3,05 €
2122417600	1"x3/4"	10	2,37 €
2122418600	1-1/4"x3/4"	1	5,64 €
2122418700	1-1/4"x1"	1	4,80 €
2122419700	1-1/2"x1"	1	6,55 €
2122419800	1-1/2"x1-1/4"	1	4,29 €
2122411080	2"x1-1/4"	1	11,75 €
2122411090	2"x1-1/2"	1	9,93 €

**TEE FF- FIG 130**

In ottone giallo.



Cod.	Ø	Conf.	Prezzo
2121300400	3/8"	10	3,39 €
2121300500	1/2"	10	2,94 €
2121300600	3/4"	10	4,69 €
2121300700	1"	10	8,41 €
2121300800	1 1/4"	1	14,70 €
2121300900	1 1/2"	1	20,35 €
2121301000	2"	1	29,35 €

**GOMITO 90° FF**

In ottone giallo.



Cod.	Ø	Conf.	Prezzo
2120900400	3/8"	10	2,71 €
2120900500	1/2"	10	2,77 €
2120900600	3/4"	10	4,63 €
2120900700	1"	10	6,77 €
2120900800	1 1/4"	1	12,20 €
2120900900	1 1/2"	1	17,30 €
2120901000	2"	1	27,90 €

## GOMITO MF - FIG 92

In ottone giallo.



Cod.	Ø	Conf.	Prezzo
2120920400	3/8"	10	2,82 €
2120920500	1/2"	10	2,65 €
2120920600	3/4"	10	4,29 €
2120920700	1"	10	7,17 €
2120920800	1 1/4"	1	13,00 €
2120920900	1 1/2"	1	19,70 €
2120921000	2"	1	30,40 €

## MANICOTTO RIDUZIONE FM - FIG 245

In ottone giallo.



Cod.	Ø	Conf.	Prezzo
2122465400	1/2"x3/8"	10	1,36 €
2122466500	3/4"x1/2"	10	2,03 €
2122467500	1"x1/2"	10	3,39 €
2122467600	1"x3/4"	10	3,50 €
2122468700	1 1/4"x1"	1	5,42 €
2122469700	1 1/2"x1"	1	7,90 €
2122469800	1 1/2"x1 1/4"	1	8,24 €
2122461090	2"x1 1/2"	1	13,00 €

## MANICOTTO - FIG 270

In ottone giallo.



Cod.	Ø	Conf.	Prezzo
2122700400	3/8"	10	1,81 €
2122700500	1/2"	10	2,03 €
2122700600	3/4"	10	2,60 €
2122700700	1"	10	4,06 €
2122700800	1 1/4"	1	5,64 €
2122700900	1 1/2"	1	8,91 €
2122701000	2"	1	14,25 €

## TAPPO M - FIG 290

In ottone giallo.



Cod.	Ø	Conf.	Prezzo
2122900400	3/8"	10	0,88 €
2122900500	1/2"	10	1,08 €
2122900600	3/4"	10	1,70 €
2122900700	1"	10	2,94 €
2122900800	1 1/4"	1	5,31 €
2122900900	1 1/2"	1	6,21 €
2122901000	2"	1	12,00 €

## MANICOTTO RIDOTTO FF - FIG 240

In ottone giallo.



Cod.	Ø	Conf.	Prezzo
2122405400	1/2"x3/8"	10	1,92 €
2122406500	3/4"x1/2"	10	2,88 €
2122407600	1"x3/4"	10	3,95 €
2122408700	1 1/4"x1"	1	6,43 €
2122409700	1 1/2"x1"	1	9,70 €
2122409800	1 1/2"x1 1/4"	1	12,60 €
2122401080	2"x1 1/4"	1	16,15 €
2122401090	2"x1 1/2"	1	15,80 €

## TAPPO F - FIG 300

In ottone giallo.



Cod.	Ø	Conf.	Prezzo
2123000400	3/8"	10	0,85 €
2123000500	1/2"	10	0,97 €
2123000600	3/4"	10	1,45 €
2123000700	1"	10	2,32 €
2123000800	1 1/4"	1	3,61 €
2123000900	1 1/2"	1	4,85 €

## NIPPLES - FIG 280

In ottone giallo.



Cod.	Ø	Conf.	Prezzo
2122800400	3/8"	10	1,19 €
2122800500	1/2"	10	1,30 €
2122800600	3/4"	10	1,92 €
2122800700	1"	10	3,05 €
2122800800	1 1/4"	1	5,64 €
2122800900	1 1/2"	1	7,22 €
2122801000	2"	1	11,55 €

## GUARNIZIONE OR PER BOCCHETTONE OTTONE



Cod.	Misura	Conf.	Prezzo
143610	1/2"	1	0,12 €
143611	3/4"	1	0,14 €
143612	1"	1	0,16 €

**TUBO CON 1 BICCHIERE IN P.P.H.T.**



Cod.	Misura	Conf.	Prezzo
PI620010	Ø 40 x150	20	1,11 €
PI620011	Ø 40x250	20	1,36 €
PI620012	Ø 40x500	20	1,91 €
PI620013	Ø 40x1000	20	3,01 €
PI620014	Ø 40x1500	20	4,46 €
PI620016	Ø 50x500	20	2,28 €
PI620017	Ø 50x1000	10	3,78 €

**CURVA IN P.P.H.T.**

Varie curvature.



Cod.	Misura	Conf.	Prezzo
PI620020	Ø 40x15°	20	1,05 €
PI620021	Ø 40x30°	20	1,05 €
PI620022	Ø 40x45°	20	1,05 €
PI620023	Ø 40x67,5°	20	1,05 €
PI620024	Ø 40x87,5°	20	1,05 €
PI620026	Ø 50x45°	10	1,29 €
PI620027	Ø 50x87,5°	10	1,29 €

**BRAGA IN P.P.H.T.**

Varie curvature.



Cod.	Misura	Conf.	Prezzo
PI620030	Ø 40/32x45°	40	3,67 €
PI620031	Ø 40/40x45°	20	2,00 €
PI620037	Ø 40/40x67,5°	20	2,42 €

**RACCORDO CURVO P.P.H.T. PER TUBO METALLO**



Cod.	Misura	Conf.	Prezzo
PI620041	Ø 40x40	20	1,11 €

**RACCORDO DRITTO IN P.P.H.T. PER TUBO IN METALLO**



Cod.	Misura	Conf.	Prezzo
PI620051	Ø 40x46	40	0,77 €

**MANICOTTO SCORREVOLE IN P.P.H.T.**



Cod.	Misura	Conf.	Prezzo
PI620061	Ø 40	20	1,57 €

**TAPPO IN P.P.H.T.**



Cod.	Misura	Conf.	Prezzo
PI620071	Ø 40	20	0,77 €

**VALVOLA A SFERA FEMMINA-FEMMINA NICHELATA**

Con leva alluminio nichelata.



Cod.	Misura	Conf.	Prezzo
2104010400	3/8"	36	5,29 €
2104010500	1/2"	36	5,85 €
2104010600	3/4"	24	8,80 €
2104010700	1"	12	17,05 €
2104010800	1"1/4	8	27,25 €
2104010900	1"1/2	4	39,20 €
2104011000	2"	4	63,80 €

**VALVOLA A SFERA MASCHIO-FEMMINA NICHELATA**

Con leva alluminio verniciata.



Cod.	Misura	Conf.	Prezzo
2104040400	3/8"	36	5,92 €
2104040500	1/2"	36	6,29 €
2104040600	3/4"	24	9,62 €
2104040700	1"	12	17,85 €
2104040800	1"1/4	8	27,95 €
2104040900	1"1/2	4	40,80 €
2104041000	2"	4	66,60 €

**VALVOLA A SFERA MASCHIO-FEMMINA NICHELATA**

Con leva alluminio nichelata rossa.

BL17800020 - 1/2"  
BL17800040 - 3/4"



Cod.	Misura	Conf.	Prezzo
GA7046M	1/2"	36	6,08 €
GA7047M	3/4"	24	8,17 €
GA7048M	1"	12	13,35 €
GA7049M	1"1/4	8	20,65 €

### VALVOLA A SFERA FEMMINA-FEMMINA NICHELATA

Con leva alluminio verniciata rossa.

BL17800014 - 3/8"  
BL17800015 - 1/2"  
BL17800038 - 3/4"



BL8



Cod.	Misura	Conf.	Prezzo
GA70455	3/8"	50	5,03 €
GA7046	1/2"	36	5,67 €
GA7047	3/4"	24	7,76 €
GA7048	1"	12	12,60 €
GA7049	1"1/4	8	19,80 €
142146	1 - 1/2"	1	36,70 €
142147	2"	1	57,30 €

### VALVOLA A SFERA FEMMINA-FEMMINA FARFALLA

Con leva alluminio verniciata rossa.

BL17800270  
BL17800275



BL8



Cod.	Misura	Conf.	Prezzo
2124010400	3/8"	36	5,58 €
2124010100	1/2"	36	5,44 €
2124010200	3/4"	24	7,37 €
2124010700	1"	12	13,25 €

### VALVOLA A SFERA MASCHIO-FEMMINA FARFALLA

Con leva alluminio verniciata rossa.

BL17800280  
BL17800285



BL8



Cod.	Misura	Conf.	Prezzo
2124020400	3/8"	36	6,26 €
2124020100	1/2"	36	5,81 €
2124020200	3/4"	24	7,81 €
2124020700	1"	12	13,95 €

### RUBINETTO A SFERA PESANTE

Maniglia a leva in alluminio.

BL29003000  
BL29003500  
BL13400013



PLAC



Cod.	Misura	g	Conf.	Prezzo
GA7030	3/8"-3/4"	260	20	9,97 €
GA7035	1/2"-3/4"	260	20	9,95 €
GA7040	3/4"-1"	338	12	12,10 €
GA7045	1"-1"1/4	507	8	17,85 €

### RUBINETTO A SFERA LEGGERO

Tipo ITAP.



Cod.	Misura	g	Conf.	Prezzo
RB1100	1/2"	180	1	6,32 €
RB1101	3/4"	225	1	10,30 €

### RUBINETTO A SFERA ANTIGELO

Tipo SPIN. Elevata resistenza al gelo.



Cod.	Misura	Conf.	Prezzo
PI140010	1/2"	20	10,15 €
PI140015	3/4"	12	12,40 €

### RUBINETTO VALVOLA SFERA

BL17800010  
BL17800055



BL1/BL5



Cod.	Misura	Conf.	Prezzo
GA1803	1/4" F/F	20	5,49 €
GA1804	3/8" F/F	20	4,83 €
GA1805	1/2" F/F	20	5,63 €

### RUBINETTO VALVOLA SFERA

BL17800005  
BL29008110



BL1/BL2



Cod.	Misura	Conf.	Prezzo
GA1809	1/4" M/F	20	5,34 €
GA1810	3/8" M/F	20	5,17 €
GA1811	1/2" M/F	20	5,54 €



**RACCORDO PORTAGOMMA OTTONE GIALLO MASCHIO**

Mod. Roma.



Cod.	mm	Conf.	Prezzo
PI700000	1/2 x 13	25	1,58 €
PI700005	1/2 x 15	25	1,85 €
PI700006	1/2" x 20	10	1,90 €
PI700010	3/4 x 20	10	2,71 €
PI700011	3/4" x 25	10	3,61 €
PI700015	1" x 25	10	4,31 €
PI700020	1" x 30	10	4,31 €
PI700025	1 1/4" x 30	1	5,87 €
PI700030	1 1/4" x 40	1	7,90 €
PI700035	2" x 50	1	14,35 €
PI700040	2" x 60	1	22,60 €

**RACCORDO PORTAGOMMA OTTONE GIALLO FEMMINA**



Cod.	mm	Conf.	Prezzo
PI290000	1/2 x 13	10	3,57 €
PI290001	1/2 x 15	10	2,43 €
PI290002	1/2 x 20	10	3,41 €
PI290003	3/4 x 20	10	3,24 €
PI290004	3/4 x 25	10	4,55 €
PI290005	1" x 25	10	4,71 €
PI290006	1" x 30	10	6,98 €
PI290007	1 1/4" x 30	5	10,75 €
PI290008	1 1/2" x 40	5	13,30 €
PI290009	2" x 50	5	27,75 €

**PORTAGOMMA IN OTTONE**



Cod.	Misura	Conf.	Prezzo
GA1790	3/4"x15 - Ø 1/2"	25	1,39 €
GA1791	1"x20 - Ø 3/4"	25	2,18 €
GA1792	1 1/4"x25 - Ø 1"	20	4,57 €

**PORTAGOMMA IN OTTONE CROMATO**



Cod.	Misura	Conf.	Prezzo
GA1795	3/4"x15 - Ø 1/2"	25	1,35 €
GA1796	1"x20 - Ø 3/4"	25	2,30 €
GA1797	1 1/4"x25 - Ø 1"	20	4,92 €

**RUBINETTO A SFERA DIRITTO PORTAGOMMA FEMMINA**

Con leva alluminio gialla.



Cod.	Descrizione	Misura	Attacco	Conf.	Prezzo
3101040500	gas metano	1/2"	M	20	9,01 €
3101060500	GPL	1/2"	F	20	6,84 €

**RUBINETTO A SFERA DIRITTO PORTAGOMMA MASCHIO**

Con leva alluminio giallo.



Cod.	Descrizione	Misura	Attacco	Conf.	Prezzo
3101050500	gas metano	1/2"	M	20	9,15 €
3101070500	GPL	1/2"	M	20	6,90 €

**RUBINETTO A SFERA PORTAGOMMA FEMMINA**

Con levetta alluminio gialla.



Cod.	Descrizione	Misura	g	Conf.	Prezzo
3101140500	gas metano	1/2"	152	20	9,41 €
3101160500	GPL	1/2"	139	20	7,22 €

**RUBINETTO A SFERA PORTAGOMMA MASCHIO**

Con levetta alluminio gialla.



Cod.	Descrizione	Misura	g	Conf.	Prezzo
3101150500	gas metano	1/2"	157	20	9,50 €
3101170500	GPL	1/2"	142	20	7,29 €

**RUBINETTO A SFERA SQUADRA**

Con levetta alluminio gialla.



Cod.	Misura	Attacco	g	Conf.	Prezzo
3101100500	1/2"x1/2"	F/F	147	20	6,83 €

### RUBINETTO A SFERA SQUADRA

Con levetta alluminio gialla.



Cod.	Misura	Attacco	g	Conf.	Prezzo
3101110500	1/2"x1/2"	M/F	152	20	6,89 €

### RUBINETTO A SFERA

Con levetta alluminio gialla.



Cod.	Misura	Attacco	g	Conf.	Prezzo
3101130500	1/2"x1/2"	M/M	149	20	6,84 €

### RUBINETTO A SFERA DIRITTO

Con leva in alluminio gialla.



Cod.	Misura	Attacco	g	Conf.	Prezzo
3101000500	1/2"	F/F	141	20	6,25 €
3101010500	1/2"	M/F	143	20	6,34 €
3101030500	1/2"	M/M	143	20	6,29 €

### RUBINETTO A SFERA CON DADO GIREVOLE PER GAS METANO

Per metano.  
Con leva alluminio gialla.



Cod.	Misura	Conf.	Prezzo
3101190500	1/2" M x 1/2" D	20	9,87 €

### RACCORDO PORTAGOMMA SQUADRA PER GPL E METANO

BL16600025  
BL16600037



BL1



Cod.	Attacco	Conf.	Prezzo
32000525	F 1/2 per GPL	10	3,57 €
32000537	F 1/2 per metano	10	4,06 €

### RACCORDO PORTAGOMMA SQUADRA PER GPL E METANO

BL16600027  
BL16600035



BL1



Cod.	Attacco	Conf.	Prezzo
32000527	M 1/2 per GPL	10	4,23 €
32000535	M 1/2 per metano	10	4,55 €

### RACCORDO PORTAGOMMA GIALLO PER GPL

BL16600050  
BL16600055



BL1



Cod.	Attacco	Ø mm	Conf.	Prezzo
32000521	M 3/8	10	25	1,62 €
32000522	M 1/2	10	25	2,11 €

### RACCORDO PORTAGOMMA GPL F 1/2

BL23000520



BL1



Cod.	Attacco	Ø mm	Conf.	Prezzo
32000520	F 1/2	10	1	2,18 €

### RACCORDO PORTAGOMMA METANO M 1/2

BL23000530



BL1



Cod.	Attacco	Ø mm	Conf.	Prezzo
32000530	M 1/2	14	1	2,50 €

### RACCORDO PORTAGOMMA GIALLO PER METANO

BL16600032



BL1



Cod.	Attacco	Ø mm	Conf.	Prezzo
32000532	F 1/2	14	25	2,28 €

### RACCORDO PORTAGOMMA GPL A 3 VIE 120°

BL16200060



BL4



Cod.	Ø mm	Conf.	Prezzo
32000500	10	1	1,82 €

### RACCORDO PORTAGOMMA METANO A 3 VIE 120°

BL16200065

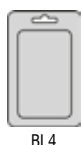

BL4



Cod.	Ø mm	Conf.	Prezzo
32000510	14	1	4,33 €

### RUBINETTO PER FORNELLONE GPL



Cod.	Descrizione	Conf.	Prezzo
32000700	90°	1	4,15 €

### RUBINETTO PER FORNELLONE METANO



Cod.	Descrizione	Conf.	Prezzo
32000710	90°	1	4,41 €

### KIT MONTAGGIO TERMOCOPPIA

Con valvola di sicurezza.



Cod.	Descrizione	Conf.	Prezzo
32000720	per tutti i modelli	1	29,45 €
32000725	termocoppia di ricambio	1	7,82 €

### FLESSIBILE GPL IN ACCIAIO ZINCATO

Con dadi chiave da 25.



Cod.	cm	Conf.	Prezzo
32000000	50	1	6,06 €
32000100	100	1	6,06 €

### REGOLATORE BASSA PRESSIONE GPL

Taratura regolabile. Attacco orizzontale.

BL23000600



BL9



Cod.	Capacità	Conf.	Prezzo
32000600	1 kg/H	1	5,42 €

### REGOLATORE BASSA PRESSIONE GPL

Taratura regolabile, attacco verticale.



Cod.	Capacità	Conf.	Prezzo
32000610	1kg/H	1	7,89 €

### REGOLATORE BASSA PRESSIONE GPL

Taratura fissa. Attacco orizzontale.



Cod.	Capacità	Conf.	Prezzo
003808	1kg/H	1	7,43 €

### RIDUTTORE MEDIA PORTATA GPL

Taratura fissa. Attacco orizzontale.



Cod.	Capacità	Conf.	Prezzo
32000620	4kg/H	1	13,70 €

### REGOLATORE ALTA PRESSIONE IN ZAMA

Taratura regolabile. Verticale.



Cod.	Capacità	Conf.	Prezzo
32000660	6 kg/H	1	11,15 €

## REGOLATORE GAS ATTACCO AGIP

Attacco Agip 22 mm.



Cod.	Capacità	Conf.	Prezzo
160074	1,0 kg/H	1	14,85 €

## TUBO GAS METANO



Tubo per mandata gas Metano per uso domestico secondo la norma UNI CIG 7140. Struttura in PVC con rinforzo tessile. Temperatura d'utilizzo da -10°C a +60°C.



Cod.	Tubo Ø mm	m	Conf.	Prezzo
PN00413	13	50	1	1,55 €

## TUBO GAS GPL



Studiato in particolare per collegamento bombola ed apparecchiature domestiche, fornelli, lampade a gas e radiatori da esterno. Ottima impermeabilità ed elevata resistenza alle alte temperature. Struttura flessibile in PVC con rinforzo tessile. Temperatura d'utilizzo da -10°C a +60°C.



Cod.	Tubo Ø mm	m	Conf.	Prezzo
056838	8	100	1	74,30 €

## TUBO GAS FLESSIBILE RACCORDATO

Tubo gas flessibile non estensibile in acciaio inox a norma UNI-EN 14800 (CE 0068) con treccia interna in acciaio inox e guaina in plastica di copertura.



Cod.	Descrizione	Ø mm	m	Prezzo
TBGFF1000	F/F	1/2"	1	15,35 €
TBGFF1500	F/F	1/2"	1,5	18,30 €
TBGFF2000	F/F	1/2"	2	21,25 €
TBGFF3000	F/F	1/2"	3	29,75 €
TBGFF4000	F/F	1/2"	4	36,30 €
TBGMF1000	M/F	1/2"	1	15,35 €
TBGMF1500	M/F	1/2"	1,5	18,30 €
TBGMF2000	M/F	1/2"	2	21,25 €
TBGMF3000	M/F	1/2"	3	30,90 €
TBGMF4000	M/F	1/2"	4	37,50 €

## CANAPA PETTINATA FINE

Confezione in sacchetto.

BL19000015



Cod.	g	Conf.	Prezzo
PI900011	100	10	3,21 €

## SIGILLANTE ELASTOPLASTICO IN STRISCE PREFORMATE

Pronto all'uso, ottima adesione. Garantisce una perfetta tenuta ad acqua ed aria.

BL19000025

CART. PICC.



Cod.	Descrizione	Colore	Conf.	Prezzo
PI900020	400 gr 4 file x 45 cm	bianco	30	7,47 €

## MASTICE EPOSSIDICO BICOMPONENTE

Mastice epossidico a due componenti concentrici, facile da lavorare ed applicare. Una volta indurito può essere forato, verniciato, levigato. Alta resistenza agli agenti chimici. È utilizzato per riparare condutture in PVC, acciaio, cisterne, lamiere. Si indurisce completamente dopo 24h.



Cod.	g	Conf.	Prezzo
123750	60	20	6,55 €

## NASTRO IN TEFLON PER GAS



BL12200045

BL4



Cod.	mm	m	Spessore mm	Conf.	Prezzo
FU-1164	19	12	0,10	10	0,92 €

## NASTRO TEFLON



BL19000020

BL4



BL12200035

PLAC



Cod.	mm	m	Spessore mm	Conf.	Prezzo
FU-1160	12	12	0,075	10	0,42 €
FU-1162	19	15	0,200	20	2,48 €

## PASTA VERDE PER RACCORDI FILETTATI

Limiti di temperatura da -20° a + 90°C.



Cod.	g	Conf.	Prezzo
PI900005	150	1	1,79 €
PI900006	450	1	2,76 €

### DOSATORE SALI POLIFOSFATI DOSAPLUS 3 DG CON BYPASS

Con testa in plastica e gruppo rotazionale in ottone e dadi girevoli. Contenitore con filettatura in ottone tipo BSP.



Cod.	Attacco	Conf.	Prezzo
<b>061910</b>	1/2"	20	48,50 €
Cod.	Descrizione	Conf.	Prezzo
<b>064019</b>	ricambio soffiutto	1	4,34 €

### SALE POLIFOSFATO PER DOSAPLUS

Protegge i nuovi impianti e i relativi circuiti di distribuzione dalle incrostazioni di calcare. Riduce il problema della corrosione.



Cod.	Descrizione	kg	Conf.	Prezzo
<b>061911</b>	in cristalli	1,5	12	29,05 €

### SALE POLIFOSFATO PER DOSAPLUS

Protegge i nuovi impianti e i relativi circuiti di distribuzione dalle incrostazioni di calcare. Riduce il problema della corrosione.



Cod.	Descrizione	kg	Conf.	Prezzo
<b>061912</b>	in polvere	1,0	12	21,10 €

### FILTRO MIGNON PLUS

Contenitore trasparente, con filettatura in ottone tipo BSP. 3P SX AS.



Cod.	Descrizione	Attacco	Conf.	Prezzo
<b>061913</b>	Mignon	3/4"	12	25,05 €

### FILTRO MEDIUM PLUS 5"

Contenitore trasparente, con filettatura in ottone tipo BSP. 3P SX TS.



Cod.	Descrizione	Attacco	Conf.	Prezzo
<b>061914</b>	Medium 5"	3/4"	12	26,85 €

### FILTRO SENIOR PLUS 10"

Contenitore trasparente, con filettatura in ottone tipo BSP. 3P SX TS.



Cod.	Descrizione	Attacco	Conf.	Prezzo
<b>061915</b>	Senior 10"	3/4"	12	27,95 €
<b>063176</b>	Senior 10"	1"	12	41,80 €

### CARTUCCIA FILO FA SX 25 MCR

Cartucce filtranti di profondità per la rimozione di sedimenti. Setto filettante in filo avvolto in polipropilene con doppia estremità aperta (DOE). 25 mcr.



Cod.	Descrizione	Pz	Conf.	Prezzo
<b>061916</b>	Mignon	170	1	3,57 €
<b>061917</b>	Medium 5"	100	1	4,04 €
<b>061918</b>	Senior 10"	50	1	4,20 €
<b>062009</b>	Senior 10" - 50 MCR	100	1	6,19 €

### CARTUCCIA IN MICROFIBRA CCP SX 5 MCR 10"

Setto filtrante in microfibre di polipropilene agglomerate con doppia estremità aperta (DOE). 25 mcr.



Cod.	Descrizione	Pz	Conf.	Prezzo
<b>061919</b>	Senior 10"	50	1	5,71 €

### CARTUCCIA RETE RL SX 50 MCR

Rete filtrante in poliestere tubolare, con doppia estremità aperta (DOE). 50 mcr.



Cod.	Descrizione	Pz	Conf.	Prezzo
<b>061920</b>	Mignon	40	1	7,45 €
<b>061921</b>	Medium 5"	100	1	8,69 €
<b>061922</b>	Senior 10"	50	1	12,75 €

### CARTUCCIA CARBONI ATTIVI LA SX TS

Contenitore con carbone attivo granulare con doppia estremità aperta (DOE).



Cod.	Descrizione	Pz	Conf.	Prezzo
<b>061923</b>	Medium 5"	50	1	10,90 €
<b>061924</b>	Senior 10"	12	1	15,60 €

### CARTUCCIA CON SALI POLIFOSFATI HA SENIOR 10 SX TS

Contenitore con polifosfato in cristalli con doppia estremità aperta (DOE).



Cod.	Descrizione	Pz	Conf.	Prezzo
<b>061925</b>	Senior 10"	12	1	43,20 €















### GUARNIZIONE O-RING







Cod.	Descrizione	Conf.	Prezzo
<b>063177</b>	filtro 3P EPDM	1	7,45 €
<b>063178</b>	Dosaplus 3	1	8,69 €
<b>063179</b>	bicchieri Dosaplus	1	12,75 €





















CODICE	DESCRIZIONE	PACKAGING	IMMAGINE	LISTINO
BL12200028	AERATORE MINIMALISTA F D.16 BLISTER	BL1		3,06 €
BL12200029	AERATORE MINIMALISTA M D.18 BLISTER	BL1		3,06 €
BL12200030	AERATORE OTT CROM A SNODO M D.24 BLISTER	BL1		5,03 €
BL12200005	AERATORE OTT CROM F22X1 C/FILTRO BLISTER	BL1		2,09 €
BL12200020	AERATORE OTT CROM M24X1 C/FILTRO 2PZ BLISTER	BL1		2,66 €
BL12200015	AERATORE OTT CROM M24X1 C/FILTRO BLISTER	BL1		2,03 €
BL12200025	AERATORE OTT CROM M28X1 C/FILTRO BLISTER	BL1		2,50 €
BL12600065	ASSORTIMENTO OR DA 17 A 20 24PZ BLISTER *	GIÀ		3,70 €
BL12600070	ASSORTIMENTO OR DA 21 A 24 24PZ BLISTER *	GIÀ		4,68 €
BL12600060	ASSORTIMENTO OR DA 4 A 16 50PZ BLISTER *	GIÀ		4,84 €
BL12600055	ASSORTIMENTO OR DA 7 A 13+ 1"-1"1/4 24PZ BLI*	GIÀ		3,68 €
PI780122	ASTA X SALISCENDI D.25 X 65CM C/SCORREVOLE BL	GIÀ		21,35 €
BL20850500	BARILOTTO ACC ZIN 2 FILETTI 100X1/2 BLISTER	PLAC		11,45 €
BL20850600	BARILOTTO ACC ZIN 2 FILETTI 100X3/4 BLISTER	PLAC		13,95 €
BL20850510	BARILOTTO ACC ZIN 2 FILETTI 10X1/2 BLISTER	PLAC		2,91 €

























CODICE	DESCRIZIONE	PACKAGING	IMMAGINE	LISTINO
BL20850610	BARILOTTO ACC ZIN 2 FILETTI 10X3/4 BLISTER	PLAC		3,25 €
BL20850505	BARILOTTO ACC ZIN 2 FILETTI 150X1/2 BLISTER	PLAC		16,35 €
BL20850605	BARILOTTO ACC ZIN 2 FILETTI 150X3/4 BLISTER	PLAC		18,70 €
BL20850515	BARILOTTO ACC ZIN 2 FILETTI 15X1/2 BLISTER	PLAC		3,48 €
BL20850615	BARILOTTO ACC ZIN 2 FILETTI 15X3/4 BLISTER	PLAC		3,90 €
BL20850520	BARILOTTO ACC ZIN 2 FILETTI 20X1/2 BLISTER	PLAC		3,99 €
BL20850620	BARILOTTO ACC ZIN 2 FILETTI 20X3/4 BLISTER	PLAC		4,43 €
BL20850525	BARILOTTO ACC ZIN 2 FILETTI 25X1/2 BLISTER	PLAC		4,49 €
BL20850625	BARILOTTO ACC ZIN 2 FILETTI 25X3/4 BLISTER	PLAC		4,92 €
BL20850550	BARILOTTO ACC ZIN 2 FILETTI 50X1/2 BLISTER	PLAC		6,86 €
BL20850650	BARILOTTO ACC ZIN 2 FILETTI 50X3/4 BLISTER	PLAC		8,04 €
BL17800160	BRACCIO DOCCIA FUSO MEDIO 1/2X20CM BLISTER	PLAC		9,88 €
BL17800155	BRACCIO DOCCIA LEGGERO 1/2X30CM BLISTER	CART PICC		11,40 €
BL19000015	CANAPA PETTINATA FINE SACCHETTO 100GR BLISTER	CART PICC		4,37 €
BL17400015	CANNA JOTA ATTACCO UNIVERSALE 3/4 BLISTER	CART PICC		12,20 €















CODICE	DESCRIZIONE	PACKAGING	IMMAGINE	LISTINO
BL17400020	CANNA PONTE ATTACCO UNIVERSALE 3/4 20CM BLIST	CART PICC	 	12,70 €
BL17400025	CANNA PONTE ATTACCO UNIVERSALE 3/4 25CM BLIST	CART PICC	 	13,05 €
BL17400005	CANNA SNODO ATTACCO UNIVERS 3/4 20CM BLISTER	CART PICC	 	12,35 €
BL17400010	CANNA SNODO ATTACCO UNIVERS 3/4 25CM BLISTER	CART PICC	 	12,85 €
BL12200090	CANNUCCIA CROM AER/DOCC X RUB FILETTO F BLIS*	GIÀ	 	5,23 €
BL13000005	CANOTTO C/CARTELLA OTT CROM D.26 X 30CM BLIST	PLAC	 	5,47 €
BL13000010	CANOTTO C/CARTELLA OTT CROM D.30 X 30CM BLIST	PLAC	 	5,79 €
BL13000015	CANOTTO C/CARTELLA OTT CROM D.32 X 30CM BLIST	PLAC	 	6,10 €
BL13000020	CANOTTO C/CARTELLA OTT CROM D.40 X 30CM BLIST	PLAC	 	10,25 €
BL17800260	CARTUCCIA X MISCELATORE C/DISTRIBUZ D.40	BL5	 	10,20 €
BL17800255	CARTUCCIA X MISCELATORE S/DISTRIBUZ D.40	BL5	 	10,20 €
BL18200080	COPPIA CERNIERE OTT CROM C/VITI ESPAN BLISTER	BL9	 	13,55 €
BL18200005	COPPIA SUPPORTI UNIV C/VITI NYLON X COPR BLIS	BL8	 	2,01 €
BL18200010	COPPIA SUPPORTI UNIV C/VITI OTT X COPR BLIST	BL8	 	2,50 €
BL18200015	COPPIA SUPPORTI WC UNIV C/VITI ZAMA BLISTER	BL8	 	6,81 €































CODICE	DESCRIZIONE	PACKAGING	IMMAGINE	LISTINO
BL12200115	COPRIFORO PESANTE OTTONE CROMATO BLISTER	BL5		3,50 €
BL13400035	CURVA ABS BIANCA X LAVATR C/CALOTTA E OR BLIS	BL5		2,08 €
BL11800090	CURVA PLASTICA PER CARICO LAVATRICE BLISTER	BL4		2,47 €
BL11800095	CURVA PLASTICA PER SCARICO LAVATRICE BLISTER	CART. PICC		1,59 €
BL17800240	CURVA SALISCENDI OTT CROM C/ROSONE BLISTER	BL3		6,02 €
BL11800185	DADO OTTONE CROMATO 1" BLISTER	BL1		3,14 €
BL11800190	DADO OTTONE CROMATO 1"1/4" BLISTER	BL1		3,29 €
BL17800105	DOCCETTA MONOGETTO CROM ANTICALC D.65 BLIST *	GIÀ		7,56 €
BL17800165	DOCCETTA 3 GETTI CROM ANTICALC BLISTER *	GIÀ		19,90 €
BL17800135	DOCCETTA 5 GETTI CROM ANTICALC GEMMA BLISTER*	GIÀ		19,60 €
BL17800145	DOCCETTA 5 GETTI CROM ANTICALC DIAMANTE BLIS*	GIÀ		14,55 €
BL17800125	DOCCETTA 8 GETTI CROM ANTICALCARE BLISTER *	GIÀ		10,90 €
BL17800180	DOCCETTA CURVA X DUPLEX NORMALE BLISTER	CART PICC		9,63 €
BL17800190	DOCCETTA PESANT CROM X LEVEL CUCINA ESTR BLI	CART PICC		12,45 €
BL17800175	DOCCETTA X GRUPPI VASCA NORMALE BLISTER	CART PICC		9,00 €

















CODICE	DESCRIZIONE	PACKAGING	IMMAGINE	LISTINO
BL11000180	FASCETTA STRINGIT ACC INOX 12MM 40X60 2PZ BLI	BL4		2,30 €
BL11000185	FASCETTA STRINGIT ACC INOX 12MM 50X70 2PZ BLI	PLAC		2,53 €
BL11000190	FASCETTA STRINGIT ACC INOX 12MM 60X80 2PZ BLI	PLAC		2,70 €
BL11000150	FASCETTA STRINGIT ACC INOX 9 MM 10X16 2PZ BLI	BL1		1,88 €
BL11000155	FASCETTA STRINGIT ACC INOX 9 MM 12X20 2PZ BLI	BL1		1,88 €
BL11000160	FASCETTA STRINGIT ACC INOX 9 MM 16X25 2PZ BLI	BL1		1,94 €
BL11000165	FASCETTA STRINGIT ACC INOX 9 MM 20X32 2PZ BLI	BL1		1,94 €
BL11000170	FASCETTA STRINGIT ACC INOX 9 MM 25X40 2PZ BLI	BL1		2,05 €
BL11000175	FASCETTA STRINGIT ACC INOX 9 MM 32X50 2PZ BLI	BL3		2,25 €
BL11000145	FASCETTA STRINGIT ACC INOX 9 MM 8X12 2PZ BLIS	BL1		1,88 €
BL12200150	FILTRO PLASTICA X LAVELLO/LAVABO D.31 2PZ BLI	BL5		1,52 €
BL12200155	FILTRO PLASTICA X LAVELLO/LAVABO D.40 2PZ BLI	BL5		1,52 €
BL12200160	FILTRO PLASTICA X LAVELLO/LAVABO D.52 2PZ BLI	BL5		1,52 €
BL17800060	FLESSIB DOCC BIFLEX DADI OTT FF 1/2 150CM BLI	CART GRANDE		8,68 €
BL17800025	FLESSIB DOCCIA DADI CONI/NORM FF 1/2 150CM BL	CART PICC		8,75 €



CODICE	DESCRIZIONE	PACKAGING	IMMAGINE	LISTINO
BL17800030	FLESSIB DOCCIA DADI CONI/NORM FF 1/2 200CM BL	CART PICC		11,00 €
BL17800070	FLESSIBILE RICAMBIO M15A X F 1/2 150CM BLISTE	CART PICC		13,90 €
BL17800215	GALLEGGIANTE A SCATOLA 3/8 ATT OTTONE BLISTER	CART PICC		10,55 €
BL14600005	GALLEGGIAN SILENZ BARRA OTT SEDE INOX 3/8 BLI	PLAC		13,65 €
BL12200350	GHIERA ABS CROMATO TROPPO PIENO D.19 BLISTER	BL1		1,74 €
BL12200351	GHIERA ABS CROMATO TROPPO PIENO D.24 BLISTER	BL1		1,74 €
BL12200352	GHIERA ABS CROMATO TROPPO PIENO D.28 BLISTER	BL1		1,82 €
BL24085050	GHISA CURVA SALTATUBI 1/2 BLISTER	PLAC		4,43 €
BL24221050	GHISA DISTRIBUZIONE A GOMITO 1/2 BLISTER	BL5		4,18 €
BL24090050	GHISA GOMITO FF 1/2 BLISTER	PLAC		1,54 €
BL24090060	GHISA GOMITO FF 3/4 BLISTER	PLAC		1,88 €
BL24092050	GHISA GOMITO MF 1/2 BLISTER	PLAC		1,59 €
BL24092060	GHISA GOMITO MF 3/4 BLISTER	PLAC		2,05 €
BL24270050	GHISA MANICOTTO 1/2 BLISTER	PLAC		1,77 €
BL24270060	GHISA MANICOTTO 3/4 BLISTER	PLAC		2,02 €















CODICE	DESCRIZIONE	PACKAGING	IMMAGINE	LISTINO
BL24130050	GHISA TEE FF 1/2 BLISTER	PLAC		1,74 €
BL24130060	GHISA TEE FF 3/4 BLISTER	PLAC		2,33 €
BL11800075	GIUNTO 2 VIE PER TUBO CARICO LAVATRICE BLIST	BL8		2,65 €
BL11800085	GIUNTO 3 VIE PER TUBO SCAR LAVATR D.20 BLIST	BL6		2,05 €
BL11800080	GIUNTO PLAST DIRIT X TUBO SCAR LAV. D.20 BLIS	BL2		1,33 €
BL12200010	GRIGLIA INOX BASKET BLISTER	PLAC		3,61 €
BL17800220	GRIGLIA INOX GRANDE BLISTER	PLAC		1,66 €
BL12200170	GRIGLIETTA ACCIAIO INOX BLISTER	BL4		1,67 €
BL12200165	GRIGLIETTA CROMATA X LAVABO BLISTER	BL4		2,59 €
BL12600044	GUARNIZIONE CONICA 1" D.26 2PZ BLISTER	BL1		1,45 €
BL12600050	GUARNIZIONE CONICA 1"1/2 D.40 MM 2PZ BLISTER	BL1		1,78 €
BL12600045	GUARNIZIONE CONICA 1"1/4 D.30/32 MM 2PZ BLIST	BL1		1,59 €
BL13800040	GUARNIZIONE DI FONDO PUCCI BLISTER	BL4		2,65 €
BL11800059	GUARNIZIONE GOMMA 1/2 X 2MM 10PZ BLISTER	BL1		1,29 €
BL12200195	GUARNIZIONE SCODELLINO D.19 MM BLISTER	BL1		1,14 €















CODICE	DESCRIZIONE	PACKAGING	IMMAGINE	LISTINO
BL12200200	GUARNIZIONE SCODELLINO D.29 MM BLISTER	BL1	 	1,34 €
BL11800065	GUARNIZIONE X TUBO CARICO LAVATRICE 10PZ BLIS	BL1	 	1,57 €
BL12600035	GUARNIZIONI ALLUMINIO 1/2 5PZ BLISTER	BL1	 	2,60 €
BL12600040	GUARNIZIONI IN CUOIO 1/2 5PZ BLISTER	BL1	 	1,57 €
BL12200210	GUARNIZIONI X RUBINETTI C/FORO 1/2 10PZ BLIST	BL1	 	2,28 €
BL12200205	GUARNIZIONI X RUBINETTI C/FORO 3/8 10PZ BLIST	BL1	 	2,11 €
BL12600020	GUARNIZIONI X SANITARI 1" X 2MM 20PZ BLIST	BL2	 	1,88 €
BL12600030	GUARNIZIONI X SANITARI 1"1/2 2MM 20PZ BLIST	BL7	 	3,62 €
BL12600025	GUARNIZIONI X SANITARI 1"1/4 2MM 20PZ BLIST	BL5	 	3,06 €
BL12600010	GUARNIZIONI X SANITARI 1/2 X 2MM 20PZ BLIST	BL1	 	1,69 €
BL12600032	GUARNIZIONI X SANITARI 2" 10 PZ BLISTER	BL6	 	3,53 €
BL12600015	GUARNIZIONI X SANITARI 3/4 X 2MM 20PZ BLIST	BL1	 	1,85 €
BL12600005	GUARNIZIONI X SANITARI 3/8 X 2MM 20PZ BLIST	BL1	 	1,55 €
BL12600000	GUARNIZIONI X SANITARI MISURA MISTE 25PZ BLIS	BL3	 	2,50 €
BL13400034	IMBUTO CONICO IN PARA BLISTER	BL9	 	2,50 €















CODICE	DESCRIZIONE	PACKAGING	IMMAGINE	LISTINO
BL1460030	INFILZA DORA LT.12 BLISTER	PLAC		9,63 €
BL1460035	INFILZA DORA LT.14 TIPO NUOVO BLISTER	PLAC		9,49 €
BL1460040	INFILZA DORA LT.14 TIPO VECCHIO BLISTER	PLAC		9,63 €
BL1460025	INFILZA STIR BLIZT LT.12 BLISTER	PLAC		11,20 €
BL1220026	INTERNO AREAT. REG. FLUSSO 2PZ	BL1		1,88 €
BL1220055	INTERNO PLAS AERAT C/LIM PORT D.22/24 4PZ BLI	BL1		4,65 €
BL1220050	INTERNO PLAST AERAT D.22/24 3PZ+1PZ D.28 BLI*	GIÀ		2,94 €
BL1220040	INTERNO PLASTICA X AERATORI D.22/24 4PZ BLIS*	GIÀ		3,43 €
BL1820035	KIT PARACOLPI UNIV A CHiodo X COPRIV LEG BLIS	BL6		3,49 €
BL1820040	KIT PARACOLPI UNIV AD INNES X COPRIV LEG BLIS	BL6		3,11 €
BL1820030	KIT PARACOLPI X COPRIVASO PLASTICA BLISTER	BL6		3,14 €
BL1820025	KIT PARACOLPI X SEDILI IN PLASTICA BLISTER	BL6		2,63 €
BL21702070	MANICOTTO ACCIAIO ZINCATO 1" BLISTER	BL5		3,03 €
BL21702050	MANICOTTO ACCIAIO ZINCATO 1/2 BLISTER	BL2		2,06 €
BL21702030	MANICOTTO ACCIAIO ZINCATO 1/4 BLISTER	BL1		1,97 €















CODICE	DESCRIZIONE	PACKAGING	IMMAGINE	LISTINO
BL21702060	MANICOTTO ACCIAIO ZINCATO 3/4 BLISTER	BL3		2,35 €
BL21702040	MANICOTTO ACCIAIO ZINCATO 3/8 BLISTER	BL1		1,97 €
BL16200075	MANICOTTO OTTONE CROM 1/2X1/2 F BLISTER	BL2		3,67 €
BL16200040	MANICOTTO FF 3/A	BL3		4,27 €
BL21240530	MANICOTTO RIDOTTO FF ACC ZINC 1/2X1/4 BLISTER	BL2		2,47 €
BL21240540	MANICOTTO RIDOTTO FF ACC ZINC 1/2X3/8 BLISTER	BL2		2,41 €
BL21240760	MANICOTTO RIDOTTO FF ACC ZINC 1X3/4 BLISTER	BL5		4,27 €
BL21240650	MANICOTTO RIDOTTO FF ACC ZINC 3/4X1/2 BLISTER	BL2		2,82 €
BL21240430	MANICOTTO RIDOTTO FF ACC ZINC 3/8X1/4 BLISTER	BL1		2,11 €
BL13800025	MORSETTO WON ROLL/REDI D.40 X 26/30/32MM BLIS	BL3		1,54 €
BL13800005	MORSETTO WC GOMMA BIANCA D.50 X30 MM BLISTER	BL3		1,60 €
BL13800015	MORSETTO WC MAGG.	BL4		2,56 €
BL13800010	MORSETTO WC MAGG.	BL4		1,83 €
BL13800020	MORSETTO WON ROLL/REDI D.40 X 26MM BLISTER	BL3		1,77 €
BL13800033	MORSETTO WON ROLL/REDI D.50 X 26/30/32MM BLIS	BL3		2,28 €































CODICE	DESCRIZIONE	PACKAGING	IMMAGINE	LISTINO
BL1380030	MORSETTO WON ROLL/REDI D.50 X 26MM BLISTER	BL3		2,95 €
BL1380035	MORSETTO WON ROLL/REDI D.50 X 40MM BLISTER	BL4		1,80 €
BL1900020	NASTRO IN TEFLON 12MT 12MM 0,075MM BLISTER	BL4		1,74 €
BL1220045	NASTRO IN TEFLON 12MT 19MM 0,10MM BLISTER	BL4		2,04 €
BL1220035	NASTRO IN TEFLON 15MT 19MM 0,20MM PROF. BLIST	PLAC		3,80 €
BL21531070	NIPPLES ACC ZINC TUTTO FILETTATO 1" BLISTER	BL3		3,17 €
BL21531050	NIPPLES ACC ZINC TUTTO FILETTATO 1/2 BLISTER	BL1		1,98 €
BL21531030	NIPPLES ACC ZINC TUTTO FILETTATO 1/4 BLISTER	BL1		2,14 €
BL21531060	NIPPLES ACC ZINC TUTTO FILETTATO 3/4 BLISTER	BL2		2,41 €
BL21531040	NIPPLES ACC ZINC TUTTO FILETTATO 3/8 BLISTER	BL1		1,98 €
BL21280070	NIPPLES ACCIAIO ZINCATO 1" BLISTER	BL5		4,41 €
BL21280050	NIPPLES ACCIAIO ZINCATO 1/2 BLISTER 2PZ	BL2		2,29 €
BL21280030	NIPPLES ACCIAIO ZINCATO 1/4 BLISTER 2PZ	BL1		2,11 €
BL21280060	NIPPLES ACCIAIO ZINCATO 3/4 BLISTER	BL3		2,62 €
BL21280040	NIPPLES ACCIAIO ZINCATO 3/8 BLISTER 2PZ	BL1		2,15 €















CODICE	DESCRIZIONE	PACKAGING	IMMAGINE	LISTINO
BL21245530	NIPPLES DI RIDUZIONE ACC ZINC 1/2X1/4 BLISTER	BL2		2,34 €
BL21245540	NIPPLES DI RIDUZIONE ACC ZINC 1/2X3/8 BLISTER	BL2		2,14 €
BL21245760	NIPPLES DI RIDUZIONE ACC ZINC 1X3/4 BLISTER	BL5		4,34 €
BL11800070	NIPPLE TUBO CARICO LAV.	BL2		1,37 €
BL21245650	NIPPLES DI RIDUZIONE ACC ZINC 3/4X1/2 BLISTER	BL2		2,84 €
BL21245430	NIPPLES DI RIDUZIONE ACC ZINC 3/8X1/4 BLISTER	BL1		1,98 €
BL13400031	PILETTA C/TROPPO PIENO GIGANTE 115X1"1/2 BLIS	BL10		17,75 €
BL13400030	PILETTA C/TROPPO PIENO LEVEL INOX 1"1/2 BLIST	BL10		7,11 €
BL13400020	PILETTA GATTIN X LEVEL CERAM 1"1/2 D.80 BLIST	CART PICC		3,48 €
BL13400015	PILETTA GATTIN X LEVEL CERAM 1"1/4 D.80 BLIST	CART PICC		3,48 €
BL13400090	PILETTA LAVABO/BIDET C/TROPPO PIENO 1" BLISTE	CART PICC		12,40 €
BL13400095	PILETTA LAVABO/BIDET C/TROPPO PIENO 1"1/4 BLI	CART PICC		14,50 €
BL13400032	PILETTA S/TROPPO PIENO GIGANTE 115X1"1/2 BLIS	CART PICC		15,25 €
BL12200250	PILETTA SCARICO 1" BLISTER	CART PICC		13,95 €
BL12200255	PILETTA SCARICO 1"1/4 BLISTER	CART PICC		17,40 €















CODICE	DESCRIZIONE	PACKAGING	IMMAGINE	LISTINO
BL13400025	PILETTA SENZA TROPPO PIENO LAV INOX 1"1/2 BLI	CART PICC		4,83 €
BL16600050	PORTAGOMMA GPL M 3/8 BLISTER	BL1		2,83 €
BL17800085	PORTASAPONE RICAMBIO X SALISCENDI	PLAC		6,88 €
BL21529051	PROLUNGA ACC ZINC 1/2 X 1 CM PESANTE BLISTER	BL2		1,77 €
BL21529053	PROLUNGA ACC ZINC 1/2 X 1,5 CM PESANTE BLISTE	BL2		1,79 €
BL21529052	PROLUNGA ACC ZINC 1/2 X 2 CM PESANTE BLISTER	BL2		1,91 €
BL21529061	PROLUNGA ACC ZINC 3/4 X 1 CM PESANTE BLISTER	BL2		2,47 €
BL21529062	PROLUNGA ACC ZINC 3/4 X 1,5 CM PESANTE BLIST	BL2		2,64 €
BL21529063	PROLUNGA ACC ZINC 3/4 X 2 CM PESANTE BLISTER	BL3		2,81 €
BL21529041	PROLUNGA ACC ZINC 3/8 X 1 CM PESANTE BLISTER	BL1		1,86 €
BL21529042	PROLUNGA ACC ZINC 3/8 X 1,5 CM PESANTE BLIST	BL2		1,91 €
BL21529043	PROLUNGA ACC ZINC 3/8 X 2 CM PESANTE BLISTER	BL2		2,02 €
BL16600030	PROLUNGA ECCENTR GOMMA BIA SCAR WC D.110 BLIS	CART GRANDE		3,12 €
BL16200090	PROLUNGA GOMMA BIANCA X SCARICO WC D.110 BLIS	CART GRANDE		3,12 €
BL21246560	PROLUNGA RIDOTTA MF ACC ZINC 1/2X3/4 BLISTER	BL2		2,64 €













CODICE	DESCRIZIONE	PACKAGING	IMMAGINE	LISTINO
BL21246340	PROLUNGA RIDOTTA MF ACC ZINC 1/4X3/8 BLISTER	BL1		2,16 €
BL21246670	PROLUNGA RIDOTTA MF ACC ZINC 3/4X1 BLISTER	BL5		3,76 €
BL21246450	PROLUNGA RIDOTTA MF ACC ZINC 3/8X1/2 BLISTER	BL2		2,01 €
BL16200080	RACCORDO A L F-F 1/2 BLISTER	BL2		4,48 €
BL16200085	RACCORDO A L F-F 3/4 BLISTER	BL3		6,74 €
BL16200070	RACCORDO A L M-F 1/2 BLISTER	BL2		4,10 €
BL16200072	RACCORDO A L OTTONE M-F 3/4 BLISTER	BL3		5,56 €
BL11000300	RACCORDO BICONO CR DADO SVAS 10X10 3/8 BL 2PZ	BL1		11,55 €
BL11000310	RACCORDO BICONO CR F 1/2X3/8 D.10 BL 2PZ	BL2		6,59 €
BL11000410	RACCORDO BICONO CROM M 1/2X3/8 D.10 BLISTER	BL2		3,83 €
BL11000400	RACCORDO BICONO CROM M 3/8X3/8 D.10 BLISTER	BL1		4,32 €
BL16200030	RACCORDO OTTONE CROM TEE F/F/F 1/2 BLISTER	BL2		4,53 €
BL16200035	RACCORDO OTTONE CROM TEE F/F/F 3/4 BLISTER	BL3		6,74 €
BL16200040	RACCORDO OTTONE CROM MANICOTTO F/F 3/4 BLISTER	BL3		4,27 €
BL21081550	RACCORDO OTTONE CROM VITE DOPPIA M/M 1/2 BLISTER	BL2		2,59 €

































CODICE	DESCRIZIONE	PACKAGING	IMMAGINE	LISTINO
BL16200045	RACCORDO OTTONE CROM VITE DOPPIA M/M 3/4 BLIS	BL3	 	BL16200045
BL16200020	RACCORDO OTTONE TAPPO F 1/2 BLISTER	BL1	 	BL16200020
BL16200025	RACCORDO OTTONE TAPPO F 3/4 BLISTER	BL1	 	BL16200025
BL16200010	RACCORDO OTTONE TAPPO M 1/2 BLISTER	BL1	 	BL16200010
BL16200015	RACCORDO OTTONE TAPPO M 3/4 BLISTER	BL1	 	BL16200015
BL16200060	PORTAGOMMA GPL 3 VIE D.10 120° BLISTER	BL4	 	BL16200060
BL16600055	PORTAGOMMA GPL	BL1	 	BL16600055
BL16600050	PORTAGOMMA GPL	BL1	 	BL16600050
BL23000520	PORTAGOMMA GPL F 1/2 D.10 BLISTER	BL1	 	BL23000520
BL16200065	RACCORDO PORTAGOMMA METANO 3 VIE D.14 120° BL	BL4	 	BL16200065
BL16600032	PORTAGOMMA METANO F 1/2 BLISTER	BL1	 	BL16600032
BL23000530	PORTAGOMMA METANO M 1/2 D.14 BLISTER	BL1	 	BL23000530
BL16600025	RACCORDO PORTAGOMMA SQUADRA GPL F 1/2 BLISTER	BL1	 	BL16600025
BL16600027	RACCORDO PORTAGOMMA SQUADRA GPL M 1/2 BLISTER	BL1	 	BL16600027
BL16600037	RACCORDO PORTAGOMMA SQUADRA METANO F 1/2 BLIS	BL1	 	BL16600037















CODICE	DESCRIZIONE	PACKAGING	IMMAGINE	LISTINO
BL16600035	RACCORDO PORTAGOMMA SQUADRA METANO M 1/2 BLIS	BL1		5,75 €
BL23000600	REGOLATORE BP GPL TAR. REG. 1KG/H ATT.ORIZ.BL	BL9		5,80 €
BL18600005	RICAMBIO SCOPINO C/MANIC E FIOC IN SETOLA BLI	PLAC		3,40 €
BL17800100	RIDUZIONE FILETT POLIP F 1"1/2 X M 1"1/4 BLIS	BL4		1,80 €
BL17800110	RIDUZIONE FILETT POLIP F 1"1/4 X M 1"1/2 BLIS	BL4		2,02 €
BL17800120	RIDUZIONE FILETTATA POLIP F 1" X M 1"1/4 BLIS	BL4		1,90 €
BL17800115	RIDUZIONE FILETTATA POLIP M 1" X F 1"1/4 BLIS	BL4		1,89 €
BL21241530	RIDUZIONE MF ACCIAIO ZINCATO 1/2X1/4 BLISTER	BL2		1,82 €
BL21241540	RIDUZIONE MF ACCIAIO ZINCATO 1/2X3/8 BLISTER	BL2		1,74 €
BL21241760	RIDUZIONE MF ACCIAIO ZINCATO 1X3/4 BLISTER	BL4		3,25 €
BL21241650	RIDUZIONE MF ACCIAIO ZINCATO 3/4X1/2 BLISTER	BL2		2,06 €
BL21241430	RIDUZIONE MF ACCIAIO ZINCATO 3/8X1/4 BLISTER	BL1		1,73 €
BL12200065	RIDUZIONE OTT CROM AERAT. F22XM1/2 FLEX BLIST	BL1		4,00 €
BL12200070	RIDUZIONE OTT CROM AERAT. F22XM3/4 GIARD BLIS	BL1		4,32 €
BL19000005	RIDUZIONE OTT CROM CON 2 OR D.32/26 BLISTER	BL8		5,84 €

CODICE	DESCRIZIONE	PACKAGING	IMMAGINE	LISTINO
BL19000010	RIDUZIONE OTT CROM CON 2 OR D.40/32 BLISTER	BL9		6,28 €
BL12200063	RIDUZIONE OTT CROM X AERATORE M24XM22 BLISTER	BL1		3,45 €
BL12200063	RIDUZIONE OTT.CROM. X AERAT M24XM1/2 BLIS	BL1		3,45 €
BL12200063	RIDUZIONE OTTONE X RUBINETTI 3/8 X 1/2 BLISTE	BL1		3,45 €
BL21241750	RIDUZIONE RIDOTTA MF - FIG. 241	BL2		3,34 €
BL12200075	ROMPIGETTO AERATORE/DOCCETTA	BL3		4,23 €
BL12200075	ROSONE ACCIAIO INOX D.60 1/2 BLISTER	BL4		4,23 €
BL12200075	ROSONE ACCIAIO INOX D.60 X 3/8 BLISTER	BL4		4,23 €
BL13000050	ROSONE APRIB DOPPIO PP BIA DA D.10 A D.22 BLI	BL6		1,90 €
BL13000045	ROSONE APRIBILE PP BIANCO DA D.8 A D.22 BLIST	BL4		1,35 €
BL12200230	ROSONE OTT CROM A CONO H32 D75-D40 MM BLISTER	PLAC		3,70 €
BL12200215	ROSONE OTTONE CROMATO H28 D75-D26 MM BLISTER	PLAC		2,59 €
BL12200220	ROSONE OTTONE CROMATO H28 D75-D30 MM BLISTER	PLAC		2,59 €
BL12200225	ROSONE OTTONE CROMATO H28 D75-D32 MM BLISTER	PLAC		2,59 €
BL13000055	ROSONE PESANTE APRIB CROM DA D.8 A D.22 BLIST	BL4		2,30 €















CODICE	DESCRIZIONE	PACKAGING	IMMAGINE	LISTINO
BL11800099	RUBINETTO A SFERA X CASSETTA 1/2"X1/2" BLIST	BL8		8,29 €
BL11800020	RUBINETTO A VITONE 3 VIE 1/2X1/2X3/4 BLISTER	BL5		9,71 €
BL11800030	RUBINETTO DOPPIO X LAVATRICE 1/2 3/4 BLISTER	PLAC		20,00 €
BL11800025	RUBINETTO LAVATR A SFERA C/ROSET 1/2X3/4 BLIS	BL5		6,71 €
BL11800015	RUBINETTO LAVATRICE 1/2 BLISTER	BL9		15,20 €
BL11800010	RUBINETTO LAVATRICE 3/8 BLISTER	BL8		11,80 €
BL29003500	RUBINETTO SFERA 1/2" PESANTE BLISTER	PLAC		11,05 €
BL13400013	RUBINETTO SFERA 3/4" PESANTE BLISTER	PLAC		13,10 €
BL29003000	RUBINETTO SFERA 3/8" PESANTE BLISTER	PLAC		11,05 €
BL17800250	RUBINETTO SNODO PESANTE CANNA A S CROM BLISTE	CART PICC		22,90 €
BL11400005	RUBINETTO SOTTOLAV OTT C/SNODO 1/2X3/8 D10 BL	PLAC		12,65 €
BL17800055	RUBINETTO VALVOLA SFERA MINI F/F 1/2 BLISTER	BL5		6,25 €
BL17800010	RUBINETTO VALVOLA SFERA MINI F/F 3/8 BLISTER	BL1		6,07 €
BL29008110	RUBINETTO VALVOLA SFERA MINI M/F 1/2 BLISTER	BL2		6,80 €
BL17800005	RUBINETTO VALVOLA SFERA MINI M/F 3/8 BLISTER	BL1		5,55 €

CODICE	DESCRIZIONE	PACKAGING	IMMAGINE	LISTINO
BL12200175	RULLINO PORTACARTA BIANCO BLISTER	BL6	 	1,89 €
PI780103	SALISCENDI ASTA C/DOCCIA 3 GETTI TOPAZIO BL	GIÀ	 	33,50 €
PI780105	SALISCENDI ASTA CROM C/DOCCIA 5 GETTI AVOR BL	GIÀ	 	48,90 €
PI780100	SALISCENDI ASTA CROM C/DOCCIA MONO QUARZO	GIÀ	 	23,70 €
BL12200100	SALTARELLO X PILETTA LAV/BID 1" D.36 STD BLIS	BL3	 	4,90 €
BL12200105	SALTARELLO X PILETTA LAV/BID 1"1/4 D.39 BLIST	BL5	 	5,06 €
BL12200110	SALTARELLO X PILETTA VASCA D.42 STD BLISTER	BL5	 	5,53 €
BL17800095	SCORREVOLE RICAMBIO X SALISCENDI D.22 BLISTER	PLAC	 	4,99 €
BL17800090	SCORREVOLE RICAMBIO X SALISCENDI D.25 BLISTER	PLAC	 	6,56 €
BL13800045	SET RIC PUCCI GUARNIZ+MEMBR PULS BLISTER	BL4	 	4,73 €
BL14600020	SFERA IN PARA D.57 BLISTER	BL5	 	3,54 €
BL14600015	SFERA IN PARA D.58 BLISTER	BL5	 	3,63 €
BL14600010	SFERA PLAST PIATTA C/NOTTOLINO OTT D.90 BLIST	CART PICC	 	1,99 €
BL13400060	SIFONE A S S/PILETTA CANOTTO 20 CM 1" BLISTER	BL10	 	19,00 €
BL13400065	SIFONE A S S/PILETTA CANOTTO 20 CM 1"1/4 BLIS	BL10	 	19,85 €



CODICE	DESCRIZIONE	PACKAGING	IMMAGINE	LISTINO
BL13400070	SIFONE A U OTT CROM CANOTTO 20 CM 1" BLISTER	BL10		19,00 €
BL13400085	SIFONE A U OTT CROM CANOTTO 20 CM 1"1/4 BLIST	BL10		19,20 €
BL13400050	SIFONE BOTT OTT CROM CANOTTO 20 CM 1" BLISTER	BL10		17,80 €
BL13400055	SIFONE BOTT OTT CROM CANOTTO 20 CM 1"1/4 BLIS	BL10		18,40 €
BL13400010	SIFONE FIASCA 1"1/4 D.32 2 VIE C/RID BLISTER	CART GRANDE		10,60 €
BL13400005	SIFONE FIASCA 1"1/4 D.32 C/RID M1"1/4 XF BLIST	CART GRANDE		6,91 €
BL17800130	SIFONE FIASCA 1"1/2 X D40 C/ATT LAV BLISTER	CART GRANDE		8,73 €
BL13400012	SIFONE PRATIK 1 VIA 1"1/2 X D.40 BLISTER	CART GRANDE		17,25 €
BL19000025	SIGILLANTE ELASTOPLASTIC 4 STRISCE X 45CM BLI	CART PICC		8,58 €
BL17800225	SOFFIONE DOCCIA ABS CROMO/NERO BLISTER	CART PICC		8,18 €
BL17800150	SOFFIONE DOCCIA LASTRA OTTONE CROM BLISTER	CART PICC		13,30 €
PI780290	SOFFIONE DOCCIA MONOGETTO ANTICALCARE D.15	CART PICC		13,35 €
BL17800245	SUPPORTO ESTERNO OTT X DOCCETTA DUPLEX BLIST	CART PICC		8,58 €
BL17800205	SOFFIONE DOCCIA MONOGETTO CROM ANTICALC BLIST	CART PICC		13,95 €
BL17800075	SUPPORTO ESTERNO OTTONE X FLESS CONICO BLISTE	CART PICC		8,24 €









CODICE	DESCRIZIONE	PACKAGING	IMMAGINE	LISTINO
BL21300070	TAPPO F ACCIAIO ZINCATO 1" BLISTER 2PZ	BL4		8,43 €
BL21300050	TAPPO F ACCIAIO ZINCATO 1/2 BLISTER 2PZ	BL1		2,61 €
BL21300030	TAPPO F ACCIAIO ZINCATO 1/4" BLISTER 2PZ	BL1		3,03 €
BL21300060	TAPPO F ACCIAIO ZINCATO 3/4 BLISTER 2PZ	BL2		3,20 €
BL21300040	TAPPO F ACCIAIO ZINCATO 3/8 BLISTER 2PZ	BL1		2,47 €
BL21290070	TAPPO M ACCIAIO ZINCATO 1" BLISTER	BL4		4,38 €
BL21290050	TAPPO M ACCIAIO ZINCATO 1/2 BLISTER	BL1		2,28 €
BL21290030	TAPPO M ACCIAIO ZINCATO 1/4 BLISTER	BL1		2,24 €
BL21290060	TAPPO M ACCIAIO ZINCATO 3/4 BLISTER	BL2		2,82 €
BL21290040	TAPPO M ACCIAIO ZINCATO 3/8 BLISTER	BL1		2,30 €
BL12200145	TAPPO NERO C/MANIGLIA D.52 BLISTER	BL1		1,73 €
BL12200147	TAPPO NERO C/PLACCA INOX C/MANIGLIA D.52 BLIS	BL2		2,24 €
BL12200117	TAPPO NERO C/PLACCA INOX E CATENA D.27 BLIST	BL1		3,07 €
BL12200120	TAPPO NERO C/PLACCA INOX E CATENA D.31 BLIST	BL1		3,09 €
BL12200125	TAPPO NERO C/PLACCA INOX E CATENA D.40 BLIST	BL1		3,18 €

CODICE	DESCRIZIONE	PACKAGING	IMMAGINE	LISTINO
BL12200130	TAPPO NERO C/PLACCA INOX E CATENA D.44 BLIST	BL1		3,29 €
BL12200135	TAPPO NERO C/PLACCA INOX E CATENA D.47 BLIST	BL1		3,38 €
BL12200140	TAPPO NERO C/PLACCA INOX E CATENA D.52 BLIST	BL1		3,46 €
BL12200098	TAPPO UNIVERSALE BASKET SCATTINO BLISTER	CART PICC		6,79 €
BL13000033	TUBO ALLUNG C/DADO METAL 1"1/4 X D.32/40 BLIS	CART PICC		3,71 €
BL13000025	TUBO ALLUNGABILE C/DADO METALLO 1" D.32 BLIST	CART PICC		3,71 €
BL13000035	TUBO ALLUNGABILE C/DADO METALLO 1"1/2 D.40 BL	CART PICC		3,71 €
BL11800050	TUBO CARICO LAV. F3/4 X F3/4 CURVA 150CM BLI	CART GRANDE		4,35 €
BL11800055	TUBO CARICO LAV. F3/4 X F3/4 CURVA 200CM BLI	CART GRANDE		4,68 €
BL11800060	TUBO CARICO LAV. F3/4 X F3/4 CURVA 250CM BLI	CART GRANDE		4,60 €
BL11000130	TUBO FLESSIB ACC INOX M1/2XBIC10 35CM BLISTER	PLAC		5,25 €
BL11000140	TUBO FLESSIB ACC INOX M10X1 F1/2 35CM BLIST	PLAC+GUARN		4,78 €
BL11000135	TUBO FLESSIB ACC INOX M10X1 F3/8 35CM BLIST	PLAC+GUARN		4,78 €
BL11000090	TUBO FLESSIBILE ACC INOX F1/2 F1/2 25CM BLIST	PLAC+GUARN		4,50 €
BL11000095	TUBO FLESSIBILE ACC INOX F1/2 F1/2 30CM BLIST	PLAC+GUARN		4,62 €

CODICE	DESCRIZIONE	PACKAGING	IMMAGINE	LISTINO
BL11000100	TUBO FLESSIBILE ACC INOX F1/2 F1/2 35CM BLIST	PLAC+GUARN	 	4,78 €
BL11000105	TUBO FLESSIBILE ACC INOX F1/2 F1/2 40CM BLIST	PLAC+GUARN	 	4,93 €
BL11000110	TUBO FLESSIBILE ACC INOX F1/2 F3/8 25CM BLIST	PLAC+GUARN	 	4,50 €
BL11000115	TUBO FLESSIBILE ACC INOX F1/2 F3/8 30CM BLIST	PLAC+GUARN	 	4,62 €
BL11000120	TUBO FLESSIBILE ACC INOX F1/2 F3/8 35CM BLIST	PLAC+GUARN	 	4,78 €
BL11000125	TUBO FLESSIBILE ACC INOX F1/2 F3/8 40CM BLIST	PLAC+GUARN	 	4,93 €
BL12200185	TUBO FLESSIBILE ACC INOX F3/8 F3/8 30CM BLIST	PLAC+GUARN	 	4,62 €
BL12200190	TUBO FLESSIBILE ACC INOX F3/8 F3/8 40CM BLIST	PLAC+GUARN	 	4,93 €
BL11000005	TUBO FLESSIBILE ACC INOX M1/2 F1/2 25CM BLIST	PLAC+GUARN	 	4,50 €
BL11000010	TUBO FLESSIBILE ACC INOX M1/2 F1/2 30CM BLIST	PLAC+GUARN	 	4,62 €
BL11000015	TUBO FLESSIBILE ACC INOX M1/2 F1/2 35CM BLIST	PLAC+GUARN	 	4,78 €
BL11000020	TUBO FLESSIBILE ACC INOX M1/2 F1/2 40CM BLIST	PLAC+GUARN	 	4,93 €
BL11000025	TUBO FLESSIBILE ACC INOX M1/2 F1/2 50CM BLIST	PLAC+GUARN	 	5,18 €
BL11000070	TUBO FLESSIBILE ACC INOX M1/2 F3/8 25CM BLIST	PLAC+GUARN	 	4,50 €
BL11000075	TUBO FLESSIBILE ACC INOX M1/2 F3/8 30CM BLIST	PLAC+GUARN	 	4,62 €

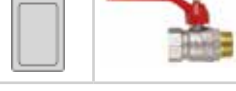
CODICE	DESCRIZIONE	PACKAGING	IMMAGINE	LISTINO
BL1100080	TUBO FLESSIBILE ACC INOX M1/2 F3/8 35CM BLIST	PLAC+GUARN		4,78 €
BL1100085	TUBO FLESSIBILE ACC INOX M1/2 F3/8 40CM BLIST	PLAC+GUARN		4,93 €
BL1100030	TUBO FLESSIBILE ACC INOX M3/8 F1/2 25CM BLIST	PLAC+GUARN		4,50 €
BL1100035	TUBO FLESSIBILE ACC INOX M3/8 F1/2 30CM BLIST	PLAC+GUARN		4,62 €
BL1100040	TUBO FLESSIBILE ACC INOX M3/8 F1/2 35CM BLIST	PLAC+GUARN		4,78 €
BL1100045	TUBO FLESSIBILE ACC INOX M3/8 F1/2 40CM BLIST	PLAC+GUARN		4,93 €
BL1100050	TUBO FLESSIBILE ACC INOX M3/8 F3/8 25CM BLIST	PLAC+GUARN		4,50 €
BL1100055	TUBO FLESSIBILE ACC INOX M3/8 F3/8 30CM BLIST	PLAC+GUARN		4,62 €
BL1100060	TUBO FLESSIBILE ACC INOX M3/8 F3/8 35CM BLIST	PLAC+GUARN		4,78 €
BL1100065	TUBO FLESSIBILE ACC INOX M3/8 F3/8 40CM BLIST	PLAC+GUARN		4,93 €
BL1180035	TUBO SCARICO LAV. C/MANICOT E CURVA 150CM BLI	CART GRANDE		3,10 €
BL1180040	TUBO SCARICO LAV. C/MANICOT E CURVA 200CM BLI	CART GRANDE		3,60 €
BL1180045	TUBO SCARICO LAV. C/MANICOT E CURVA 250CM BLI	CART GRANDE		4,09 €
BL1180047	TUBO SCARICO LAVATR ESTENS 90/300CM D.21 BLIS	CART GRANDE		4,12 €
BL1780015	VALVOLA A SFERA 1/2" F+F BLISTER	BL8		6,77 €



CODICE	DESCRIZIONE	PACKAGING	IMMAGINE	LISTINO
BL17800270	VALVOLA A SFERA 1/2" F+F ROSSA FARFALLA BL	BL8		6,37 €
BL17800020	VALVOLA A SFERA 1/2" M+F BLISTER	BL7		7,16 €
BL17800280	VALVOLA A SFERA 1/2" M+F ROSSA FARFALLA BL	BL8		6,74 €
BL17800038	VALVOLA A SFERA 3/4" F+F BLISTER	BL8		8,79 €
BL17800275	VALVOLA A SFERA 3/4" F+F ROSSA FARFALLA BL	BL8		8,21 €
BL17800040	VALVOLA A SFERA 3/4" M+F BLISTER	BL7		9,19 €
BL17800285	VALVOLA A SFERA 3/4" M+F ROSSA FARFALLA BL	BL8		8,64 €
BL17800014	VALVOLA A SFERA 3/8" F+F BLISTER	BL8		6,62 €
BL15800035	VALVOLA SFOGO ARIA OTT PES SBIANCATO 1/4 BLIS	BL1		3,01 €
BL15800040	VOLANTINO UNIVERSALE X VALVOLE RADIATORI BLIS	BL5		2,74 €

### CODIFICA BLISTER

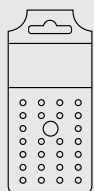

PLAC+GUARN

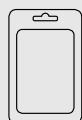

BL1/2/3/4/5

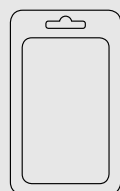

BL6/7/8/9/11

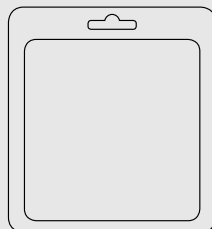

BL10

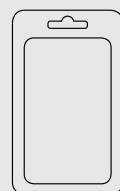

BL12

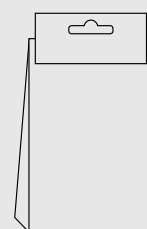

CART PICC

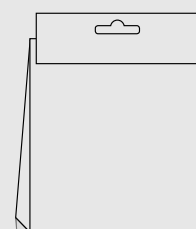

CART GRANDE

PLACCHETTA  
IN PLASTICA

BLISTER  
PICCOLO

BLISTER  
MEDIO

BLISTER  
GRANDE

SKIN  
PACK

SACCHETTO  
PICCOLO

SACCHETTO  
GRANDE

## PROTEZIONE DELLE VIE RESPIRATORIE

Tipo di attività		Classe	Note
Levigatura Taglio Perforazione	Ruggine, ferro, stucco, materiale riempitivo	<b>P1</b>	
	Opere murarie, calcestruzzo, pietra	<b>P1</b>	P2 in caso di elevati contenuti di quarzo
	Cemento, legno, acciaio	<b>P2</b>	
	Pitture/vernici/vernici antiruggine	<b>P2</b>	P3 in caso di cromature
	Acciaio, ad alto tenore di legante (inossidabile)	<b>P3</b>	
	Vernici antivegetative	<b>P3</b>	Eventuale protezione con sistema ad aria compressa
Lubrificante nebuliz.		<b>P2</b>	
Saldatura	Acciaio da costruzione, zinco (saldature autogena, MIG/MIK)	<b>P2</b>	3M 9928 P2 + protezione contro l'ozono
	Acciaio legato con elettrodo	<b>P2</b>	3M 9928 P2 + protezione contro l'ozono
	Brasatura	<b>P2</b>	
Lavori con amianto	In piccole quantità	<b>P2</b>	
	A partire da 15.000 fibre m <sup>3</sup>	<b>P3</b>	Maschera facciale o protezione con ventilazione Powerflow Plus
Lavori con fibra di vetro e fibre minerali		<b>P2</b>	
Separazione dei rifiuti		<b>P3</b>	ABEKP3 contro gli odori, i batteri, le spore
Spruzzo	Colori di dispersione da verniciatura a spruzzo	<b>P2</b>	A2P2 contro residui di solventi e odori
	Pesticidi (soluzioni acquose)	<b>P2</b>	
Lavori in centrali elettriche		<b>P3</b>	
Allergie	Pollini	<b>P1</b>	
	Friscello (farine)	<b>P2</b>	
Contatto con	Muffe/spore	<b>P2</b>	
	Batteri	<b>P2</b>	P3 in caso di tubercolosi
	Fuliggine di diesel/fumo	<b>P2</b>	

## DESCRIZIONE RESPIRATORI

### FFP1

Adatti contro inquinanti a bassa tossicità in concentrazioni che possono arrivare fino a 4 volte il TLV (valore limite di esposizione). Protezione contro polveri e nebbie contenenti carbonato di calcio, caolino, cemento, cellulosa, zolfo, cotone, farine, carbone, metalli ferrosi, oli vegetali e minerali.

**APPLICAZIONI PRINCIPALI:** lavorazione marmo, lavorazione gesso, carpenteria leggera, cemento.

Speciali ai carboni attivi per protezione da basse concentrazioni di gas, vapori e odori fastidiosi.

### FFP2

Adatti contro inquinanti a bassa o media tossicità in concentrazioni che possono arrivare fino a 12 volte il TLV (valore limite di esposizione). Protezione contro polveri, nebbie e fumi contenenti: carbonato di calcio, silicato di sodio, grafite, pietra da gesso, cellulosa, zolfo, cotone, fibre di vetro e plastica, carbone, oli vegetali e minerali, rame, alluminio, bario, titanio, vanadio, manganese, molibdeno.

**APPLICAZIONI PRINCIPALI:** carteggiatura, polvere di legno, vernici, fibra di vetro, nebulizzazione olii, saldatura.

### FFP3

Adatti contro inquinanti tossici in concentrazioni che possono arrivare fino a 50 volte TLV (valore limite di esposizione). Protezione contro: carbonato di calcio, silicato di sodio, grafite, gesso, cellulosa, zolfo, cotone, lana di vetro, legno duro, silice, carbone, quarzo, alluminio, rame, bario, titanio, vanadio, cromo, manganese, molibdeno, antimonio, nichel, platino, stricnina, rosio, uranio, aerosol liquidi, nebbie oleose, polveri e fumi metallici, particelle moderatamente radioattive.

**APPLICAZIONI PRINCIPALI:** fibre amianto (fino a 5 fibre/cc), metalli pesanti, cromo, nickel, piombo, manipolazione principi attivi (farmaceutiche).

## PROTEZIONE DELLE MANI

I guanti da lavoro rientrano nella categoria dei Dispositivi di Protezione Individuale (DPI), ovvero tutte quelle attrezzature che sono tenuti ad indossare coloro che svolgono mansioni esposte a rischi. In base al livello di rischio a cui i lavoratori sono esposti, esistono diverse categorie di guanti da lavoro.



- CATEGORIA I** solo per rischi minimi
- CATEGORIA II** rischi intermedi
- CATEGORIA III** rischi irreversibili o mortali

- Requisiti generali (solo per rischi minori) > **EN 420**

Guanti destinati a proteggere l'utilizzatore da uno o più dei seguenti casi: Azione meccanica, i cui effetti sono superficiali, materiali detergenti a debole azione e dagli effetti facilmente reversibili, rischi incontrati nella manipolazione di componenti caldi che non espongono l'utilizzatore ad una temperatura maggiore di 50 °C oppure ad impatti pericolosi, agenti atmosferici da natura né eccezionale, né estrema, impatti minori e vibrazioni che non coinvolgono parti vitali del corpo e i cui effetti non possano causare lesioni irreversibili.

- Rischi meccanici > **EN 388**

Guanti di protezione contro rischi meccanici, da abrasione, taglio da lama, lacerazione e perforazione:



**ABCD**

- A** - resistenza all'abrasione (livello da 0 a 4)
- B** - resistenza al taglio da lama (livello da 0 a 5)
- C** - resistenza alla lacerazione (livello da 0 a 4)
- D** - resistenza alla perforazione (livello da 0 a 4)

- Protezione dagli agenti chimici > **EN 374-3**



**ABCD**

- |                                  |                                   |
|----------------------------------|-----------------------------------|
| <b>A</b> - metanolo              | <b>G</b> - dietilamina            |
| <b>B</b> - acetone               | <b>H</b> - tetraidrofurano        |
| <b>C</b> - acetonitrile          | <b>I</b> - acetato di etilene     |
| <b>D</b> - diclorometano         | <b>J</b> - n-eptano               |
| <b>E</b> - bisolfuro di carbonio | <b>K</b> - idrossido di sodio 40% |
| <b>F</b> - toluene               | <b>L</b> - acido solforico 96%    |

- Protezione rischio battereologico > **EN 374-2**



Protezione da microrganismi.

- Impermeabili all'acqua > **EN 374-1**



Guanti impermeabili all'acqua e bassa protezione chimica.

- **PROTEZIONE AL FREDDO > EN374-2**



Guanti di protezione al freddo convettivo e per contatto.

- Compatibilità con gli alimenti









Specifici per l'uso alimentare

## ABBIGLIAMENTO PROTETTIVO

In base alla Direttiva CEE n. 89/686 e a tutte le sue modifiche e integrazioni, esistono 3 categorie di Dispositivi di Protezione individuale (DPI):

- **I cat.** - DPI semplici, destinati a proteggere contro rischi non gravi e comunque facilmente rilevabili
- **II cat.** - DPI intermedi, tutti quelli che non ricadono né nella I né nella III categoria
- **III cat.** - DPI complessi, destinati a proteggere contro rischi gravi o letali e comunque non rilevanti in tempo dall'operatore

Nell'ambito della III categoria per guidare l'utilizzatore nella scelta più appropriata dell'indumento protettivo, è stata determinata un'ulteriore classificazione con sei livelli di protezione (tipo):

-  **Tipo 1** - Indumento a tenuta stagna ai gas > **EN 943**
-  **Tipo 2** - Indumento a tenuta non stagna ai gas > **EN 943**
-  **Tipo 3** - Indumento a tenuta di liquidi > **EN 14605**
-  **Tipo 4** - Indumento a tenuta di spruzzi > **EN 14605**
-  **Tipo 5** - Indumento a tenuta di particelle solide > **EN ISO 13982-1**
-  **Tipo 6** - Indumento a tenuta di schizzi leggeri > **EN 13034**

### Certificazioni:

- Protezione da particelle radioattive > **EN 1073-2**



Specifica i requisiti per gli indumenti di protezione non ventilati contro la contaminazione radioattiva sotto forma di particella.

- Protezione da rischio biologico > **EN 14126**



Specifica i requisiti per gli indumenti di protezione contro gli agenti infettivi.

- Protezione chimica > **EN 14605 - EN ISO 13982 1 - EN 13034**



Gli indumenti di protezione contro le sostanze chimiche hanno il fine di costruire una barriera tra il corpo e la sostanza stessa.

- Protezione antistaticità > **EN 1149 1**



La norma specifica i requisiti elettrostatici per gli indumenti di protezione che dissipano cariche elettrostatiche, per evitare scariche che possano innescare incendi.

## CALZATURE DI SICUREZZA

La calzatura antinfortunistica è uno speciale tipo di scarpa che protegge il piede durante il lavoro. Oltre ai requisiti minimi di sicurezza comuni a tutte le tipologie di scarpe, a seconda dei modelli e dell'utenza a cui sono rivolti, possono presentare caratteristiche opzionali ben precise.

### Certificazioni:

- Requisiti generali > **EN 344**

Questa norma definisce i requisiti generali delle scarpe di sicurezza, può essere utilizzata unicamente con le norme **EN 345**, **EN 346**, **EN 347**, che precisano i requisiti delle scarpe in funzione dei livelli dei rischi specifici.

**P** - Resistenza della suola alla perforazione

**E** - Assorbimento di energia del tallone

**C** - Resistenza elettrica, conduttività

**HI** - Suola isolante dal calore

**CI** - Suola isolante dal freddo

**WRU** - Resistenza all'assorbimento d'acqua della tomaia delle scarpe in pelle

**HRO** - Resistenza della suola al calore da contatto

**ORO** - Resistenza della suola agli idrocarburi

**WR** - Resistenza alla penetrazione dell'acqua della congiunzione suola/tomaia della calzatura in cuoio

**M** - Protezione dei metatarsi contro gli urti

**CR** - Resistenza della tomaia al taglio

**A** - Resistenza elettrica, antistaticità

- Calzature di sicurezza > **EN 345**

Si tratta di calzature contraddistinte dalla sigla SB. I requisiti minimi obbligatori devono essere: Assorbimento di energia nella zona del tallone  $\geq 20$  Joule, tomaia almeno in pelle "crosta" e similare con fodera anteriore, sottopiede e suola in qualsiasi tipo di materiale, inoltre la tomaia nella calzatura può essere aperta.

Mentre i requisiti facoltativi aggiunti a quelli obbligatori, se riportati sulla marcatura sono: Antistaticità, assorbimento di energia del tacco, impermeabilità e suola antiscivolo, fodera posteriore e tomaia in pelle fiore e lamina antiforo.

- Calzature di protezione > **EN 346**

Sostanzialmente identiche alle Calzature di sicurezza, ma contraddistinte dalla lettera P.

Si differenziano per il puntale di protezione con assorbimento di energia di 100 J.

- Calzature da lavoro > **EN 347**

Sostanzialmente identiche alle calzature analizzate precedentemente, ma contraddistinte dalla lettera O.

Si differenziano dal non avere un puntale di protezione.

Tutti i materiali	<b>EN 345 - SICUREZZA</b> <b>SB:</b> proprietà fondamentali	<b>EN 346 - PROTEZIONE</b> <b>PB:</b> proprietà fondamentali	<b>EN 347 - DA LAVORO</b>
Classe 1 (tutti i materiali tranne i polimeri naturali o sintetici)	<b>S1:</b> proprietà fondamentali e in più - zona del tallone chiusa - caratteristiche antistatiche - assorbimento energia del tallone	<b>P1:</b> proprietà fondamentali e in più - zona del tallone chiusa - caratteristiche antistatiche - assorbimento energia del tallone	<b>O1:</b> proprietà fondamentali e in più - zona del tallone chiusa - resistenza della suola agli idrocarburi - caratteristiche antistatiche - assorbimento energia del tallone
	<b>S2:</b> come S1 e in più - impermeabilità all'acqua	<b>P2:</b> come P1 e in più - impermeabilità all'acqua	<b>O2:</b> come O1 e in più - impermeabilità all'acqua
	<b>S3:</b> come S2 e in più - lamina antiforo	<b>P3:</b> come P2 e in più - lamina antiforo	<b>O3:</b> come O2 e in più - lamina antiforo
Classe 2 ( polimeri naturali e sintetici)	<b>S4:</b> proprietà fondamentali e in più - caratteristiche antistatiche - assorbimento di energia del tallone	<b>P4:</b> proprietà fondamentali e in più - caratteristiche antistatiche - assorbimento di energia del tallone	<b>O4:</b> proprietà fondamentali e in più - caratteristiche antistatiche - assorbimento di energia del tallone
	<b>S5:</b> come S4 e in più - lamina antiforo	<b>P5:</b> come P4 e in più - lamina antiforo	<b>O5:</b> come O4 e in più - lamina antiforo